

TOSHIBA

東芝ルームエアコン^{家庭用} 床暖房システム

取扱説明書



大清快



室内

ユニット 形名

RAS-Y286NDR

RAS-Y406NDR

室外

ユニット 形名

RAS-Y286NADR

RAS-Y406NADR

床パネル

RB-Y30PM-L, Y30PM-R, Y40PM-L, Y40PM-R

- このたびは東芝ルームエアコン床暖房システムをお買い上げいただきまして、まことにありがとうございました。
- この商品を安全に正しく使用していただくために、お使いになる前にこの取扱説明書をよくお読みになり十分に理解してください。
- お読みになったあとはいつも手元においてご使用ください。
- 保証書を必ずお受け取りください。

特長

デュアルステージ コンプレッサー

立ち上がりは2つの圧縮部でパワフルに、設定温度に近づくと1つの圧縮部できめ細かく、能力可変全域で効率良く運転する省エネのエアコンです。1つの圧縮部で運転するとき、ecoサインでお知らせします。

除菌プラズマ 空清& イオン&換気

細菌、ウィルス、ほこり、花粉やホルムアルデヒドをすばやく除去し、体にやさしいイオンをお部屋の隅々におとどけます。また、空気清浄運転時は運転・モニターでお部屋の状態をお知らせします。

床暖房運転

室外ユニットで温水をつくり、温水を循環させて床パネルを温めます。冬は床からポカポカ温めて、夏は足元の冷えすぎを防止します。

クリーン 運転

エアコン内部のカビなどの成長を抑え、汚れによるおい・省エネ性の低下を防ぐ機能です。クリーン運転中は、運転・モニターでお知らせします。

肌ケア モード

エアコンの風が気になる場合、肌ケアボタンで冷たい風や暖かい風を体に直接当たらないやさしい運転をします。

除湿

用途に応じて、除湿・ランドリーが選べます。除湿モードでは、風を抑えて音のしずかな省エネ運転を行います。

イチ押し リモコン

希望の運転をワンタッチで選べます。また、“おしえてボタン”を押すと気になる電気代や運転時間を大きな文字でお知らせします。

新冷媒採用

オゾン層を破壊しない新冷媒HFC(R410A)を採用した、地球にやさしいエアコンです。

もくじ

ご使用の前に

安全上のご注意



4ページ

運転のしかた(早見表)

7ページ

連続換気について

7ページ

各部のなまえ

- ・室内ユニット
- ・室外ユニット
- ・リモコン

8ページ

運転前の準備と確認

- ・リモコンの準備
- ・室内ユニットの準備

12ページ

知っておいてください

- ・クリーン運転
- ・可動パネル

13ページ

運転のしかた

冷房運転・暖房運転



14ページ

除湿運転

15ページ

床暖房運転・ 床暖房組合せ運転

16ページ

クリーン運転・ 肌ケア運転

18ページ

温度・風量を変える 風向きを変える

19,20ページ

空気清浄運転・換気運転

21ページ

タイマーを使う

- ・入タイマー・切タイマー

24ページ

便利な機能

おしえて

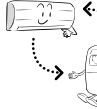

26ページ

リモコンが 使えないとき

27ページ

メニュー(機能)の設定

パワーセレクト・速温切換・電気代単価・積算電気代・みはり・クリーン運転・本体ランプ・換気連動・快眠・静音・冷湿・絵表示の有無・強制通電

28ページ

お手入れ

お手入れ

- ・お手入れの頻度
- ・前面パネルの開けかた
- ・閉めかた

30ページ

前面パネル 上下風向調節板

31ページ

エアフィルター イオン発生器

32ページ

集じんユニット

33ページ

光再生脱臭フィルター ・内部表面

34ページ

吹出口・長期間使わ ないとき・再び使い始める とき

35ページ

温水ユニットの 給水のしかた

36ページ

お困りのとき

故障ではありません



38ページ

故障かな?

40ページ

修理を依頼する前に

41ページ

仕様

42ページ

据え付けについて

43ページ

保証とアフターサービス (必ずお読みください)

44ページ

さくいん

運転する

冷房で～	14
暖房で～	14
除湿で～	15
ランドリーで～	15
床暖房で～	16
床暖房と組合せて～	17
空清運転で～	21
換気運転で～	23
タイマーを使って～	24

変える

リモコンの時刻を～	12
湿度を～	15
温度を～	19
風量を～	19
風向きを～	20
タイマーの時間を～	24
メニュー(機能)を～	28

交換する

リモコンの電池を～	12
光再生脱臭フィルターを～	34

開ける・取り出す

前面パネル	30
上下風向調節板	31
エアフィルター	32
集じんユニット	33
光再生脱臭フィルター	34

いつもと様子が違う

ランプが点灯	38
音がする	38
水・湯気・霧が出る	39

運転内容や運転時間を知りたい

運転時間・電気代	26
運転条件	37
暖房運転	37

ご使用の前に

運転のしかた

便利な機能

お手入れ

お困りのとき

安全上のご注意

必ずお守りください

お使いになる人や他の人への危害、財産への損害を未然に防止するための安全に関する重大な内容を記載しています。つぎの内容（表示・図記号）をよく理解してから本文をお読みになり、記載事項をお守りください。

表示の説明

警告 “取り扱いを誤った場合、使用者が死亡または重傷（*1）を負うことが想定される内容”を示します。

注意 “取り扱いを誤った場合、使用者が傷害（*2）を負うことが想定されるか、または物的損害（*3）の発生が想定される内容”を示します。

*1: 重傷とは、失明やけが、やけど（高温・低温）、感電、骨折、中毒などで、後遺症が残るものおよび治療に入院・長期の通院を要するものをさします。
*2: 傷害とは、治療に入院や長期の通院を要さない、けが、やけど、感電などをさします。
*3: 物的損害とは、家屋・家財および家畜・ペット等にかかわる拡大損害をさします。

図記号の説明

禁止 ⊘は、禁止（してはいけないこと）を示します。具体的な禁止内容は、図記号の中や近くに絵や文章で指示します。

指示 ●は、指示する行為の強制（必ずすること）を示します。具体的な指示内容は、図記号の中や近くに絵や文章で指示します。

注意 △は、注意を示します。具体的な注意内容は、図記号の中や近くに絵や文章で指示します。

警告

! 据え付けは、お買い上げの販売店または据え付け専門業者に依頼する
据え付けには専門の知識と技術が必要です。お客様ご自身で据え付けを行うと、火災・感電・けが・水漏れの原因になります。

! 自分で分解・改造・修理・移設をしない
火災・感電・けが・水漏れの原因になります。修理・移設は、お買い上げの販売店または東芝家電修理ご相談センターへご依頼ください。

! 電源プラグは、ほこりが付着していないか確認し、がたつきのないように刃の根元まで確実に差し込む
ほこりが付着したり、接続が不完全な場合は感電や火災の原因になります。

! 電源コードは、破損させたり、加工や途中での接続、他の電気器具とのタコ足配線などをしない
電源コードは、重いものを載せたり、加熱したり、引っ張ったりすると感電や発熱・火災の原因になります。

! 可燃性ガスが漏れるような場所を設置場所に選ばない
万一ガスが漏れてユニットの周囲に溜まると発火・火災の原因になります。

! アース工事が正しくされているか確認する
アース工事が不完全な場合は、感電の原因になります。確認方法については、据え付けを行った販売店、または据え付け専門業者へお問い合わせください。

! 長時間冷風を身体に直接当てたり、冷やし過ぎない
体調悪化・健康障害の原因になります。

! 内部に水や異物が入った場合は、すぐに運転を停止し、電源プラグをコンセントから抜く
そのまま使うと、火災、感電の原因になります。点検をお買い上げの販売店または東芝家電修理ご相談センターへご依頼ください。

! 空気の吹出口や吸込口などから物（金属、紙、水など）や手を差し込んだり、中に入れたりしない
内部でファンが高速回転していたり、高電圧箇所があるため、けがや感電の原因になります。

! 電源プラグを抜いてエアコンを停止しない
感電や火災の原因になります。

! エアコンが冷えない・暖まらない場合は、お買い上げの販売店に相談する
エアコンに使用されている冷媒は安全で、通常漏れることはありませんが、冷媒の漏れが原因のひとつと考えられます。

! 冷媒の追加を伴う修理の場合は、修理内容をサービスマンに確認する
万一、冷媒が室内に漏れ、ファンヒーター・ストーブ・コンロなどの火気に触れると有害な生成物が発生する原因になります。

! 異常時（焦げ臭い、冷えない、暖まらないなど）は、運転を停止して、電源プラグをコンセントから抜く
そのまま使うと、火災、感電の原因になります。修理をお買い上げの販売店または東芝家電修理ご相談センターへご依頼ください。

注意

! 食品・動植物・精密機器・美術品の保存や、船舶・車両などの特殊用途には使用しない
品質低下やエアコンの故障の原因になることがあります。

! エアコンの風が直接あたる場所には動植物を置かない
動植物に悪影響を与える原因になることがあります。

! 密閉した部屋で使用するときや、燃焼器具と一緒に運転するときは、時々窓を開けて換気をする
換気が不十分な場合は、酸素不足により窒息の原因になることがあります。

! 漏電ブレーカーが正しく取り付けられているか確認する
漏電ブレーカーが正しく取り付けられていないと感電の原因になることがあります。確認方法については、据え付けを行った販売店、または据え付け専門業者へお問い合わせください。

! 排水工事が正しくされているか確認する
排水工事が不完全な場合は、屋内に水が浸水し家財などを濡らす原因になることがあります。確認方法については、据え付けを行った販売店、または据え付け専門業者へお問い合わせください。

! エアコンのクリーニングはお買い上げの販売店または東芝家電修理ご相談センターに依頼する
誤った方法で洗浄を行うと、樹脂部品の破損や電気部品の絶縁不良等が発生して故障の原因となったり、最悪の場合は水漏れ、感電あるいは発煙・発火につながる恐れがあります。

! 可動パネルに洗濯物などを掛けない
可動パネルが落下し、けがの原因になることがあります。

! エアコンの風が直接あたる場所で燃焼器具を使わない
燃焼器具の不完全燃焼により、窒息の原因になることがあります。

! 掃除をするときは、必ず運転を停止して電源プラグを抜く
内部でファンが高速回転していますのでけがの原因になることがあります。

! エアコン本体を水洗いしない
感電の原因になることがあります。

! 濡れた手でボタンを操作しない
感電の原因になることがあります。

! ユニットの下に他の電気製品や家財などを置かない
水滴が滴下する場合があります。汚損や故障の原因になることがあります。

! ユニットの上面に花瓶などの液体の入った容器を置かない
ユニット内部に浸水して電気絶縁が劣化し、感電の原因になることがあります。

! 室外ユニットの上に乗ったり、物を載せない
落下・転倒などによりけがの原因になることがあります。

! 電源コードが専用コンセントまで届かないときは、専用コンセントを増設する
延長コードを使用すると故障や火災の原因になることがあります。

! 電源は必ず定格電圧でエアコン専用回路にする
故障、火災の原因になることがあります。

! 長期間ご使用にならないときは、電源プラグをコンセントから抜く
ほこりが溜まって発熱・火災の原因になることがあります。

! 電源プラグの抜き差しはプラグを持って行う
コードを引っ張って抜くと芯線の一部が断線し発熱や火災の原因になることがあります。

! 前面パネル・エアフィルター・集じんユニット・光再生脱臭フィルター・上下および左右風向調節板着脱時、不安定な台に乗らない
転倒などけがの原因になることがあります。

! 前面パネルをはずした状態で、本体の金属部にさわらない
けがの原因になることがあります。

! 1年に1度は、室外ユニットの据付台などが傷んでいないか点検する
傷んだ状態で放置するとユニットの落下・転倒によりけがの原因になることがあります。

安全上のご注意 (つづき)

⚠️ 注意

<p>指 示</p> <p>前面パネル・エアフィルタ ー・集じんユニット・光再 生脱臭フィルター・上下お よび左右風向調節板を水洗 いした後は、水気をふき取 って乾燥する 水気が残っていると感電の原 因になることがあります。</p>	<p>禁 止</p> <p>リモコン用乾電池は 極性表示[+]と[-]を間違えて 挿入しないこと 充電しないこと 乾電池に表示されている「使用 推奨期間」を過ぎて使ったり、 使い切った乾電池をリモコンに 入れて置かないこと 種類の違う乾電池や新しい乾電 池と使用した乾電池を混ぜて使 用しないこと</p>	<p>乾電池に直接ハンダ付けしない こと ショート・分解・加熱・火の中 に投入しないこと これらを守らないと、液漏れ、 破裂などにより、やけど・けが の原因になることがあります。 もし液に触れたときは、水でよ く洗い流してください。 器具に付着した場合は、液に直 接触れないで拭き取ってくださ い。</p>
<p>禁 止</p> <p>温水プラグ先端とプラグ差 込口 (温水コンセント) の 凸部を押さない 温水プラグ、プラグ差込口の 弁が開き、水漏れの原因にな ります。</p>	<p>禁 止</p> <p>不凍液を飲用しない 病気や体調不良・思わぬ事故 の原因になります。 万一飲み込んだ場合は、直 ちに吐き出させ、医師の診 察を受けてください。 誤って皮膚に付着した場合 や目に入った場合は、直ち に清水で十分に洗い流して ください。異常があれば、直 ちに医師の診察を受けてく ださい。</p>	<p>禁 止</p> <p>運転中と、運転直後は保護 カバー、温水プラグ、温水 コンセントには触らない 運転中は高温になるため、や けどの原因になります。</p> <p>指 示</p> <p>温水プラグの取り付けは確 実に行う 接続不完全な場合は、水漏れ の原因になります。</p>
<p>設置禁止</p> <p>床パネルの上に重量物 (ピ アノ)、家財などを置かない 家具等に熱がこもり、ひずみ ひび割れなどの原因になり、 床パネルが破損し、水漏れの 原因になります。</p>	<p>禁 止</p> <p>床パネルに木ねじ、くぎな どをさしたり、刃物 (衝撃) など落として傷をつけない 床パネルが破損し、水漏れの 原因になります。</p> <p>禁 止</p> <p>床パネルを木ねじ・くぎな どで固定しない 温度や湿度により、床パネル が膨張・収縮し破損の原因に なります。</p>	<p>指 示</p> <p>床パネル周囲にスペースを とる 床パネルの周囲には、膨張を 吸収するスペースを取ってく ださい。(約10mm以上) 反 りや変形の原因になります。</p>
<p>指 示</p> <p>床パネルは平らな床上にひく 平らな床上にひいてください。 畳やじゅうたんの上にはひか ないでください。床が平らでな かったり、柔らかかったりすると 床パネルが部分的に浮き上 がり、歩くとべこべこしてきし み音がしたり、板が割れたりす る原因になります。</p>	<p>禁 止</p> <p>床パネルに長時間身体を当 てない 皮膚の弱い方 (乳幼児・お子 さまお年寄りなど) は、長時 間床パネルに直接皮膚を当て ていると低温やけどのおそれ があります。</p>	<p>禁 止</p> <p>補助暖房 (こたつ、ファン ヒータなど) と併用運 転しない 温度が高くなると床パネルの 温度も高くなり低温やけどの おそれがあります。</p>

床パネルご使用にあたってのお願い

- 床暖房使用時には床パネルの上にカーペットやじゅうたんをひかないでください。高温になり、床パネルの板材に変質を生じる場合があります。
- 床パネルの下に床パネル用断熱シートをひいてください。
床パネルの下の床材によっては、温度により床材が変色したり、変質することがあります。また、床下に断熱材が施されていない場合、床下から湿気が上がり、床パネルの膨張・収縮が起こることがあります。
- ストーブの温風や輻射熱が直接床パネルに当たらないようにしてください。
- 床パネル上に重量物を置くと、床パネルの反りや変形などの原因になります。床パネル上に物を置くときは、スペーサーなどを用い、5 (kgf/cm²) 以下になるように、重量物の床パネルに対する設置面積を大きくしてください。

運転のしかた (早見表)

くわしくは参照ページをご覧ください。

運転の種類	運転するとき	停止するとき	参照ページ
冷房 暖房	冷房 を押す 暖房 を押す	停止 を押す (「クリーン運転」 を行います)	14ページ
除湿 ランドリー	除湿 を押す 除湿 を押す (「ランドリー」 が表示されるまで 除湿 を押す)	停止 を押す (「クリーン運転」 を行います)	15ページ
床暖	床暖 を押す	停止 を押す または 床暖 を押す	16ページ 17ページ
空気清浄 換気	イオン 空気清浄 換気 を押す 換気 を押す	停止 を押す または イオン 空気清浄 換気 を押す 停止 を押す または 換気 を押す	21ページ 22ページ 23ページ



冷房時の表示例です。

1 使用の前に

連続(強制)換気について

このエアコンは、建物側の適切な給気口などとの組合せで、建築基準法に定められた第三種機械換気設備として10畳まで(天井高さ2.3m)のお部屋で使用できます。第三種機械換気設備として使用する場合は連続(強制)換気の設定が必要です。(設定方法 [23ページ](#))

お知らせ

連続換気運転に設定されている場合には、リモコンの操作に関係なく連続して換気運転を行います。連続換気は、電源プラグをコンセントに差し込むと自動的に運転を開始し、「換気ランプ」が常時点灯します。

建築基準法に定められた第三種機械換気設備としてご使用の場合は、
連続換気運転を止めないでください。

長時間停止した場合、屋内空気循環が悪化し、法律で定める基準をこえることがあります。

各部のなまえ

室内ユニット

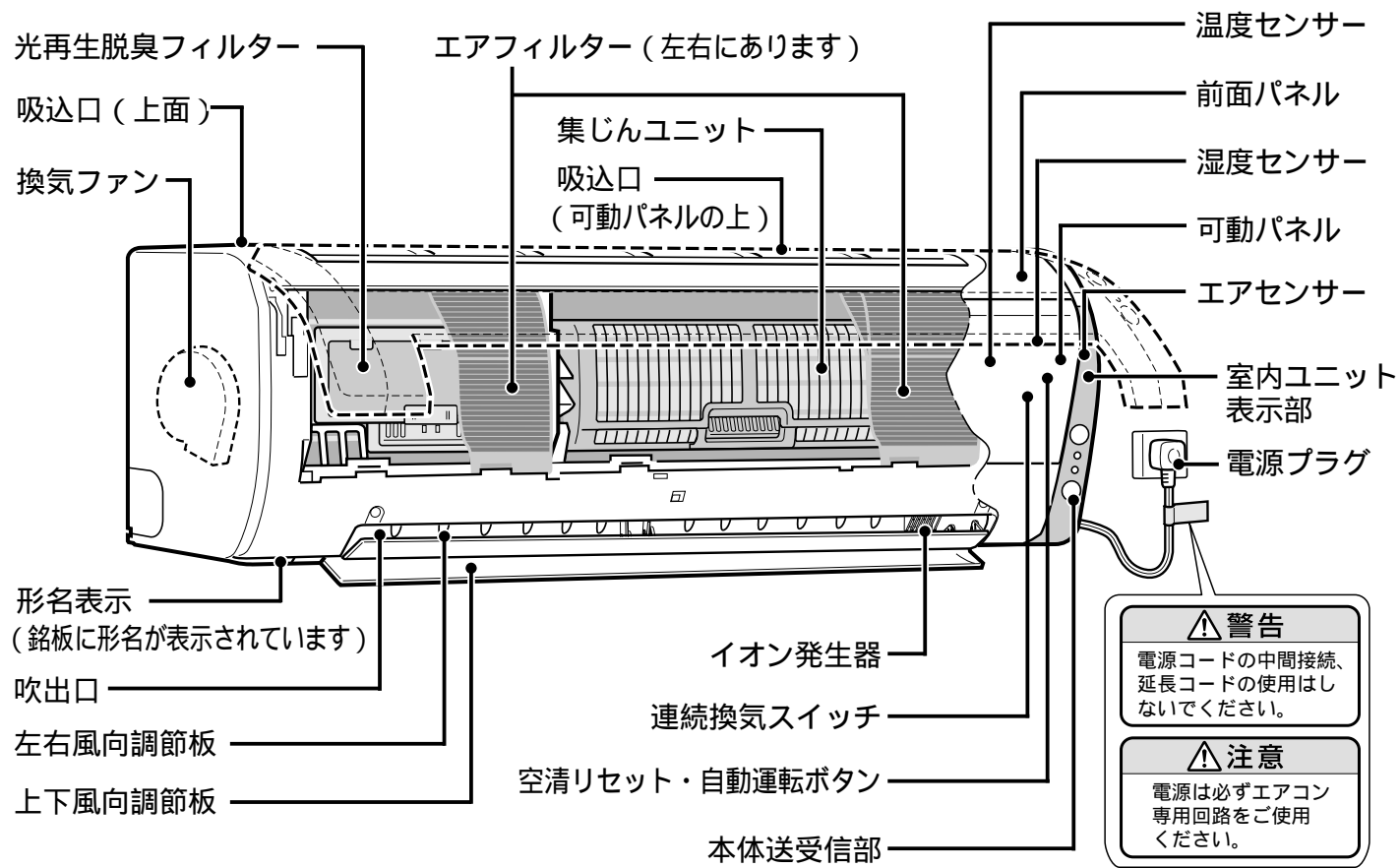

室外ユニット

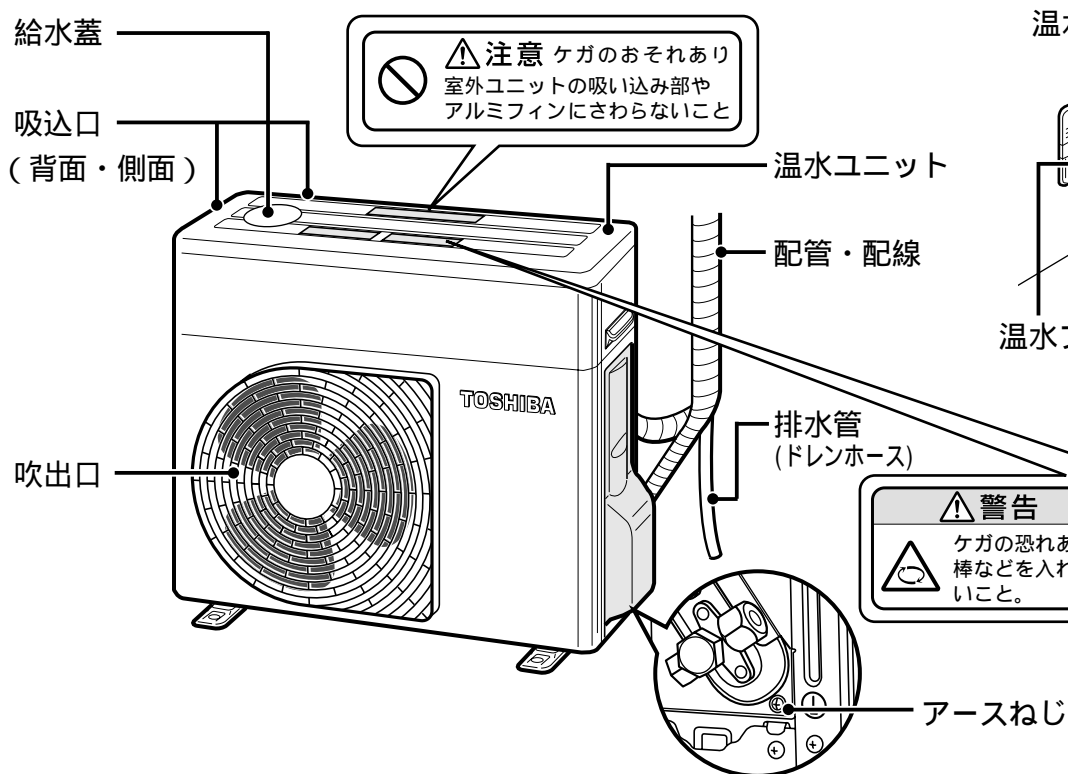

床暖房部

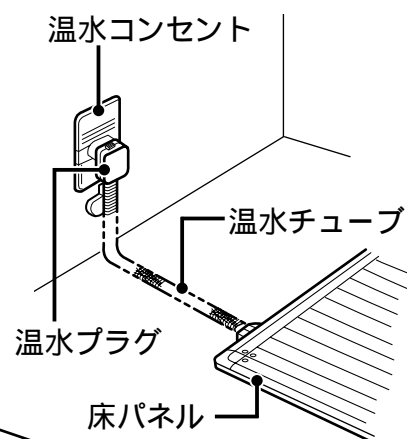

室内ユニット表示部

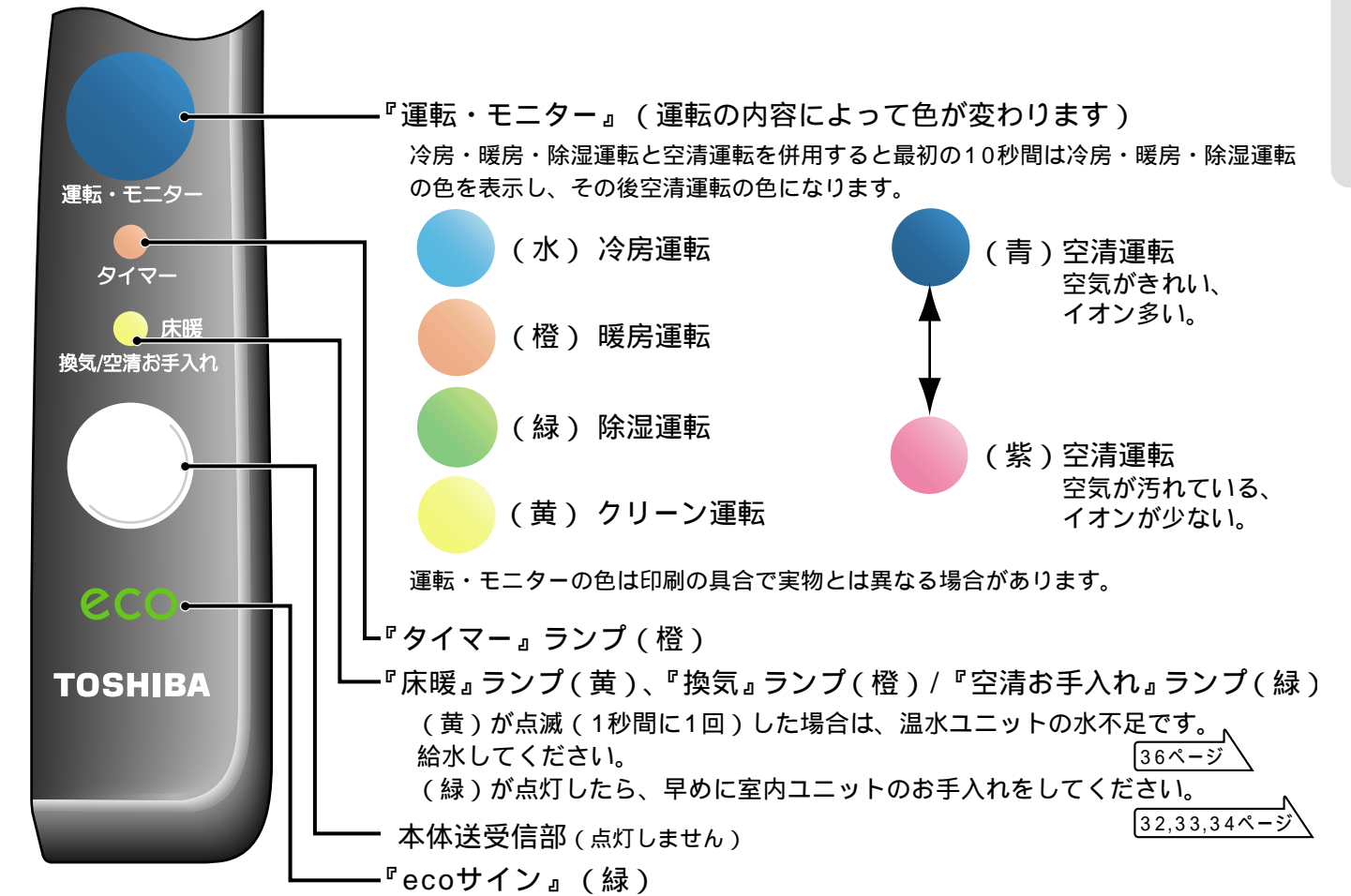

<空清運転時の運転・モニター>

お部屋の空気の汚れ具合によって色が変わります。

お部屋の空気をエアセンサーで検出し、運転開始後2分経過してから空気の汚れ具合に応じて色を変えます。

お部屋の空気がきれいになるとイオンの量は増加します。

運転開始後、2分間は紫色になります。

タバコの煙・スプレー（殺虫剤、化粧品など）・アルコール（飲酒、料理など）・水蒸気などによって変化します。

付属品

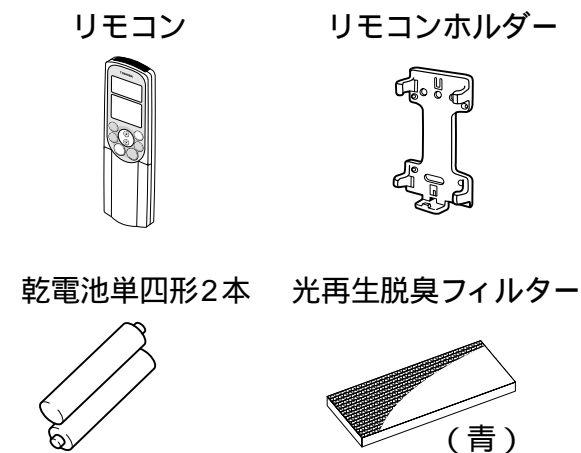

リモコンホルダーの使いかた

リモコンホルダーは、ねじで壁・柱などに取り付けられます。取り付け場所から、信号が送受信されることを（本体からの受信音で）確かめてください。

リモコンの取り付けかた
リモコンホルダーの突起に、リモコン下部の穴を差し込んで、矢印の方向に押しながら取り付けください。

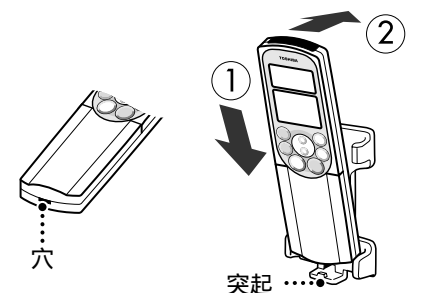

各部のなまえ (つづき)

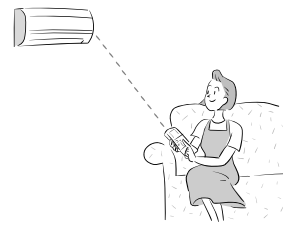

リモコン

表示部

説明のために、すべて表示を示してあります。

タイマー設定 / 運転時に表示

リモコンのボタンを押したときに表示

リモコン表示部

操作部

除湿ボタン

除湿の種類と除湿の設定湿度を選び運転します。
(除湿50%・ランドリー・除湿60%)

冷房ボタン

冷房運転をします。

停止ボタン

運転を停止します。

換気ボタン

換気風量も設定できます。

肌ケアボタン

おしえてボタン

取消ボタン

リセットボタン

時計ボタン

カバー

カバーの上側を軽く押しながら手前に引きます。

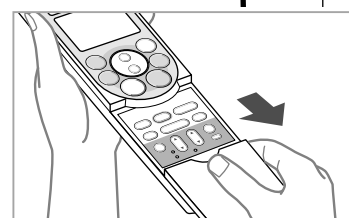

送受信部

絵もじ表示部

リモコンのボタンを押したときに、文字や現在時刻などを表示

運転の種類を表示

運転中に表示

お部屋の設定温度 / 湿度を表示

点検ボタンを押したときはチェックコードを表示

ひ...ランドリーのマークです。
ひ...肌ケアのマークです。
ひ...クリーン運転のマークです。
クリーン運転が設定されているときは常に表示されます。
ひ...快眠運転のマークです。

空清・換気ボタン

1回押すとイオン・空清・換気運転を行いもう一度押すと停止します。

温度ボタン

お部屋の温度を調節できます。

暖房ボタン

暖房運転をします。

床暖ボタン

床暖房運転をします。

スイングボタン

風向ボタン

風量ボタン

予約ボタン

メニューボタン

タイマー・時刻・メニュー設定ボタン

点検ボタン

修理を依頼する前に、異常状態を調べるときに使います。

絵もじの表示例

リモコンのボタンを押したとき、矢印のように表示が変わります。運転中は運転モードを表示し、停止すると時計表示になります。

冷房	で	運転するとき (冷房・強風を選んだ場合)	冷房 強風 冷房	表示される絵もじは選んだ内容によって変わります。
暖房	で	運転するとき (暖房・自動風を選んだ場合)	暖房 自動風 暖房	
床暖	で	運転するとき (床暖・標準を選んだ場合)	床暖 標準 床暖	
停止	で	停止したとき (冷房・暖房・除湿・床暖を選んだ場合) (信号を受信できなかった場合)	停止 10:00	
イオン空清換気	で	運転するとき	空清 換気 空清 換気 空清	
		停止したとき (信号を受信できなかった場合)	} 停止	で停止したときと同じ内容を表示します。
風量	で	「自動」のとき	自動風	
		「しずか」のとき	しずか	「弱風」「強風」のときは、文字が変わります。
		「微風」のとき	微風	
除湿	で	「除湿」のとき	除湿 自動風 除湿	停止中に1回押したときの例
		「ランドリー」のとき	ランドリー 自動風	切タイマー表示になります。
おしえて	のとき	(信号を受信できなかった場合)	おしえて 前回 30m 28	

換気	のとき	換気	肌ケア	のとき	肌ケア	スイング	のとき	スイング
予約	のとき	予約	温度	のとき	温度	風向	のとき	風向
取消	のとき	取消						

メニューを押すたびに表示が変わります。



メニューを押して、しばらくすると現在の設定内容と上記表示が交互に表示されます。28ページ

上の表示例はメニューの設定を変えない場合です。(工場出荷時の状態)

運転前の準備と確認

リモコンの準備

リモコンに電池を入れる

1 カバーを取りはずす



2 単四形乾電池を入れ、必ずリセットボタンを押す



時計表示全体が点滅しますので、下の“現在時刻を合わせる”の項を参照して現在時刻に合わせてください。



3 カバーを取り付ける

現在時刻を合わせる

1 時計ボタンを押す
時計表示全体が点滅しますので、現在時刻に合わせてください。



2 入で現在時刻を合わせる

1回押す毎に1分進み(入) (戻り(戻))、押し続けると10分単位で進み(戻り)ます。

(例) 午後3:00に時刻を合わせた状態です。

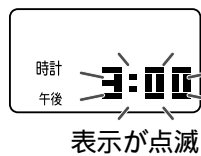

3 予約を押す
(例) 点滅が止まり、時計が動き始めます。



お知らせ

リモコンについて
本体送受信部との間にカーテン・ふすまなど信号をさえぎるものがあると動作しません。直射日光が本体送受信部に当たる場合は、送信しても信号を受け付けないことがあります。リモコンを本体の斜め位置から操作すると送受信できる距離が短くなります。

乾電池について

電池交換のときは、新しい同じ種類の乾電池(単四形)を2本お使いください。通常のご使用で乾電池の寿命は約1年です。室内ユニットの受信音がしなくなったり、リモコンの表示がうすくなったり、またお望みの運転ができなくなったときは、乾電池を交換してください。液漏れによる故障を避けるため、1ヵ月以上使わないときは乾電池を取り出してください。

お願い

リモコンについて
リモコンは、本体送受信部に向けて操作してください。特に(入)を押したときは、室内ユニットからリモコンへ信号が送られますので1秒以上本体送受信部に向けておいてください。落としたり、水などをかけないでください。直射日光に当たるところやストーブなどの近くに置かないでください。リモコンで他の電気機器が動作するときは、電気機器を離すか、販売店にご相談ください。電子瞬時点灯方式、またはインバーター方式の蛍光灯が点灯中は、リモコンの信号を受信できず運転、停止をしないことがあります。このようなときは、販売店にご相談ください。リモコンは、室内ユニットからの信号を受信できる場所でお使いください。

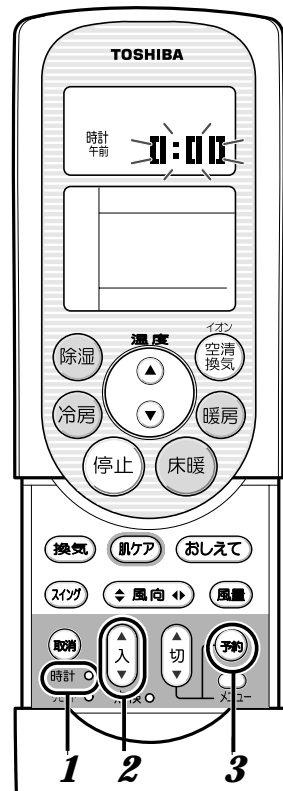

室内ユニットの準備

1 前面パネルを開ける 30ページ

2 光再生脱臭フィルターを取り付ける 34ページ



3 電源プラグをコンセントに差し込む



連続換気スイッチが“ON”に設定されているとき、電源プラグをコンセントに差し込むと自動的に換気運転を行います。

準備ができたら

送受信の確認

リモコンを本体送受信部に向けて(入)を押す

ピピッと鳴って運転・モニターが点灯したら、正しく送受信されています。もう一度(入)を押すと、ピーと鳴って運転が停止します。



送受信できる距離：
本体真正面で7m程度

本体送受信部
本体送受信部が信号を受けると室内ユニットから受信音がします。
ピピッ ... 運転
ピー 停止
ピッ 変更

リモコンホルダーにリモコンを取り付けてお使いの場合、取り付け場所から信号が送受信されることを確かめてください。

知っておいてください

クリーン運転

エアコン内部をきれいな状態に保つための運転です。

クリーン運転は可動パネルを閉じてエアコン内部を送風・換気運転で乾燥させ、プラズマ気流でカビなどの成長を抑えます。

運転を停止すると自動的にクリーン運転になり、約1時間か約2時間(暖房時は約30分)運転後に停止します。(空気清浄運転のときはクリーン運転をしません)

1回当たりの電気代 18ページ
冷房時：約1~2円、暖房時：1円未満

メニューのクリーンを『換気ナシ』に設定すると、換気を行わないクリーン運転になり、約2時間か約4時間運転後に停止します。また、暖房運転停止後のクリーン運転も行いません。

クリーン運転中は本体表示部の運転・モニターが黄色く点灯します。

クリーン運転の停止方法

(停止)を押すと停止します。

お知らせ

クリーン運転は、お部屋をきれいにしたり、すでに発生しているエアコン内部のカビなどやほり取ることはできません。

運転中、オゾンのにおいがしたり、わずかに霧が見えることがあります異常ではありません。

クリーン運転を途中で停止するとクリーンの効果が弱まります。

リモコンはエアコン本体に信号の届く位置に置いてください。切タイマー時刻に、リモコンからの信号を室内ユニットが受信できないとクリーン運転しません。

運転時間が10分未満のときクリーン運転しません。

可動パネル

運転を開始すると空気を吸い込むために可動パネルが前方へ動きます。

停止すると、可動パネルは閉じます。

ただし、クリーン運転・換気運転・床暖房運転のときは可動パネルは閉じたままです。

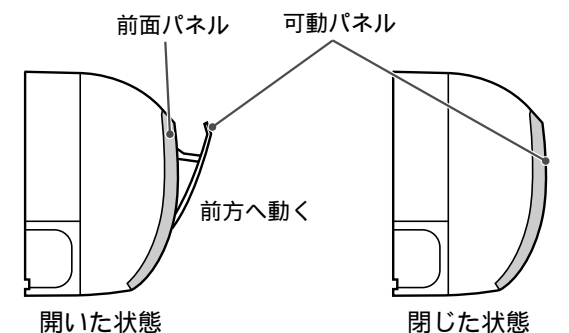

冷房運転・暖房運転

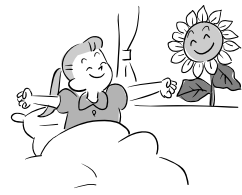

1 冷房運転 (冷房) を押す 暖房運転 (暖房) を押す

ピピッと鳴り、運転・モニターが点灯します。
可動パネルが開きます。

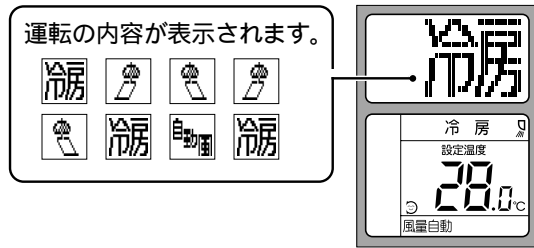

2 運転を止めるときは (停止) を押す

ピッと鳴り、クリーン運転を始めます。
(運転時間が10分未満の場合は ピーッと鳴り、全停止します)
可動パネルが全閉します。

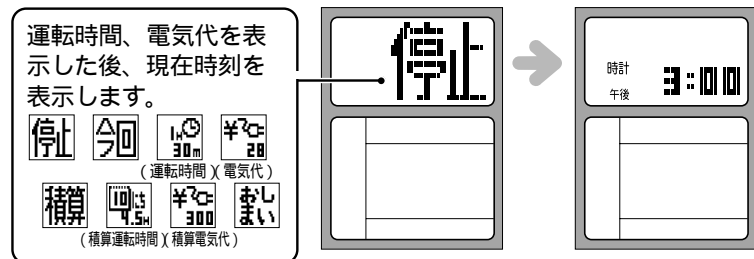

運転停止時にリモコンが
信号を受信できなかった場
合は時計表示になります。

ecoサイン

冷房・暖房・除湿運転開始後、お部屋の温度が設定温度に近づくと ecoサイン (緑) が点灯します。暖めすぎ、冷やしすぎを防いで、電気代のムダを省きます。お部屋の広さや家具等の配置によっては、ecoサイン点灯までに時間がかかることがあります。

お知らせ

(停止) を押して停止した直後は、リモコンボタンを押しても信号を受けません。数秒後にもう一度操作してください。

暖房運転中と暖房停止後の霜取り運転について

室内ユニットの温風が停止したり、室外ユニットから水や湯気が出ますが異常ではありません。

暖房運転をすると室外ユニットに霜が付くため、自動的に霜取り運転を行います。

暖房運転停止後も霜取り運転が行われる場合があります。(おしえて) で霜取り運転が確認できます) [26ページ](#)

温風吹き出しについて

暖房運転開始時、室内ユニットが暖まるまで風は出ません。

冷房・除湿運転時上下風向調節板を水平向きより下向きで長時間運転しますと、上下風向調節板から水滴が落ちることがあります。

冷房・暖房

お好みの温度と風量に設定
できます。



除湿運転

1 (除湿) を押してお好みの内容 で運転する

ピピッと鳴り、運転・モニターが点灯しま
す。
可動パネルが開きます。
ボタンを押すたびに設定湿度または運転内容が
変わります。

除湿(設定湿度50%)標準
→
ランドリー
→
除湿(設定湿度60%)高

(画面は除湿、設定湿度50%です。
約3秒後温度表示になります。)

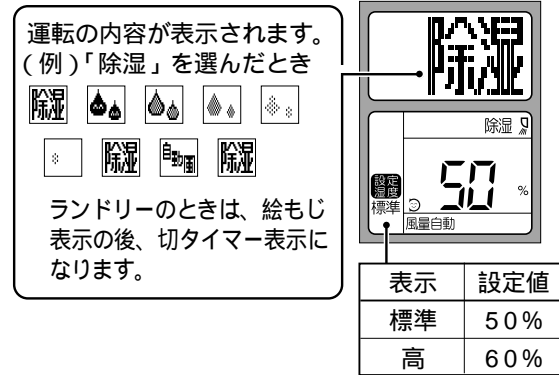

2 運転を止めるときは (停止) を 押す

ピッと鳴り、クリーン運転を開始します。
(運転時間が10分未満の場合は ピーッと鳴
り、全停止します)
可動パネルが全閉します。
次回 (除湿) を押すと同じ内容で運転します。
リモコンは冷房運転・暖房運転の停止と同じ内
容を表示します。

お知らせ

除湿運転は設定温度に近づくと、風をお部屋に送らないために、可動パネルを閉じ気味にし、風向きを上向きにコントロールします。(肌ケア除湿)

お部屋の大きさ、室内外の状況によっては設定温度・湿度にならない場合があります。

加湿機能がありませんので、運転開始時のお部屋の湿度より高めにはなりません。

室内温度との関係で送風運転する場合があります。

除湿

湿度・温度が設定できます。
(運転開始時の湿度より高
くする機能はありません)
風や音を感じさせない体
にやさしい運転をします。

ランドリー

洗濯物を乾かしたいときに
お使いください。



運転のしかた

除湿運転内容について

除湿

湿度は50と60%、温度は17.0 ~ 30.0 に設定できま
す。風量は“自動”だけです。

冷媒の流れる音がすることがあります。

設定温度によっては弱めの暖房運転でお部屋の温度を
設定温度に近づけることがあります。風量は多めにな
ります。

ランドリー(3時間切タイマー連動)

風量は自動だけです。温度は変えることができません。

◇が表示されます。

3時間切タイマーが自動的に設定されます。(連続運転
にしたいときは(停止)を押してください)

切タイマー時刻になるとクリーン運転を始めます。

室内外の状況によっては暖房運転をする場合があります。

ランドリー運転は、上下風向調節板がスイングします。

床暖房運転

1 床暖房運転 (床暖) を押す

ピピッと鳴り、床暖ランプ(黄)が点灯します。
 (床暖) を押すたびに、床パネル温度の設定や停止ができます。

リモコン表示	床温目安
高	約35
標準	約30
低	約25

* 床温目安は室温や外気温により変動することがあります。

2 運転を止めるときは (停止) を押す

次回 (床暖) を押すと、前回の床パネル温度の設定で運転します。

お知らせ

床暖房運転だけでは、室内ユニットの可動パネルや上下風向調節板は閉じたままです。床暖房運転だけでは、お部屋の温度を調節することはできません。空気清浄運転と床暖房運転を併用すると、吹出口より温かめの風が出ます。暖房・冷房・除湿運転との組合せ運転中に床暖房運転だけを止める場合は、絵もじ表示部に『解除』が表示されるまで (床暖) を押ししてください。

床暖房運転

床暖房運転は床パネルだけを暖めます。お部屋全体を暖めたいときは暖房運転との組合せをおすすめします。

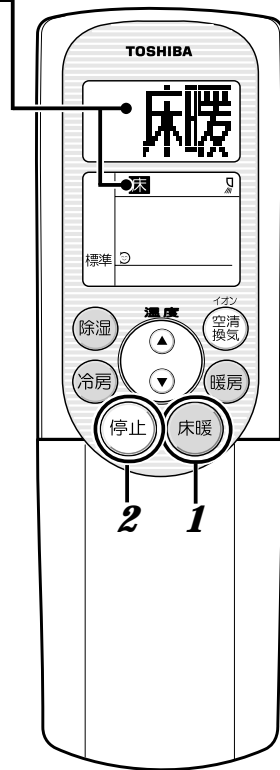

床暖房組合せ運転

暖房 / 冷房 / 除湿の各運転と床暖房運転を組合せて、さらに快適な運転ができます。

「暖房運転」と「床暖房運転」

1 暖房運転 (暖房) を押す

2 床暖房運転 (床暖) を押す

(床暖) を押し、床温(高、標準、低)を選ぶ

リモコン表示	床温目安
高	約35
標準	約30
低	約25

* 床温目安は室温や外気温により変動することがあります。

3 運転を止めるときは (停止) を押す (床暖房も停止します)

次回 (暖房) を押すと、前回と同じ内容で運転します。

「冷房または除湿運転」と「床暖房運転」

1 冷房運転 (冷房) または 除湿運転 (除湿) を押す

2 床暖房運転 (床暖) を押す

3 運転を止めるときは (停止) を押す (床暖房も停止します)

次回 (冷房) または (除湿) を押すと、前回と同じ内容で運転します。

暖房運転と床暖房運転

お部屋の空気と床パネルを一緒に暖めます。お部屋が暖まるまでは、室内ユニットの風量を多めにして室温をすばやく暖めます。お部屋が設定温度に近づくと、室内ユニットの上下風向調節板(上側)を閉じて気流感を抑えた床パネル優先運転となります。

お知らせ

お部屋の温度が設定温度になると、室内ユニットのファンを間欠運転することがあります。床パネル優先運転中は、お部屋の温度が変化することがあります。

冷房または除湿運転と床暖房運転

足元の冷えすぎを防止します。床パネルの温度はお部屋の温度より、1~5 高めとなります。

お知らせ

冷房または除湿と床暖房組合せ運転時は、床パネルの温度の設定はできません。

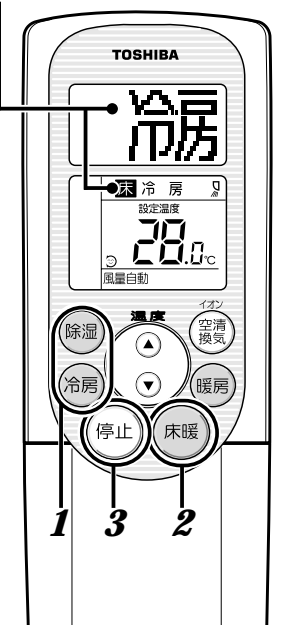
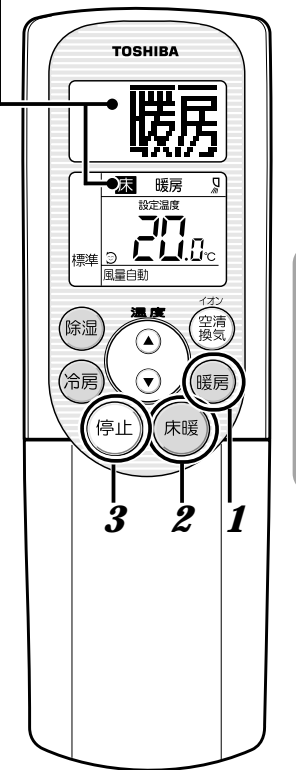

運転のしかた

クリーン運転

冷房・暖房・除湿運転を停止すると、自動的にクリーン運転を行います。
クリーン運転終了後、エアコンは全停止になります。

クリーン運転の内容

メニューの設定 ([28ページ](#)) によって、クリーン運転の内容が変わります。

	運転時間	メニューの「クリーン」の設定内容		
		クリーン『あり』	クリーン『なし』	『換気ナシ』
冷房・除湿 運転を停止 したとき	1時間未満	クリーン運転(約1時間) を行います。 同時に換気を行います。	クリーン運転を行いません。	換気のないクリーン運転 (約2時間)を行います。
	1時間以上	クリーン運転(約2時間) を行います。 同時に換気を行います。		換気のないクリーン運転 (約4時間)を行います。
暖房運転を 停止したとき	10分以上	クリーン運転(約30分) を行います。 同時に換気を行います。	クリーン運転を行いません。	

運転時間が10分未満の場合は、クリーン運転しません。
床暖房だけの運転で停止した場合は、クリーン運転しません。

お知らせ

可動パネルと上下風向調節板の下側は閉じ、上下風向調節板の上側は少し開きます。
クリーン運転中は、風向き調節とスイングができません。
連続換気がONに設定されている場合は、クリーン運転を行いません。

お願い

クリーン運転中に上下風向調節板を手で動かしたり、前面パネルや可動パネルを開けたりしないでください。(クリーン運転の効果弱くなります)

肌ケア運転

冷たい風や暖かい風を体に直接当てない肌にやさしい運転をします。

1 冷房・暖房運転中に **肌ケア** を押す

ピッ と鳴り、上下風向調節板が動きます。

肌ケア表示後、冷房または暖房に戻ります。

肌ケアを表す **肌ケア** が表示されます。

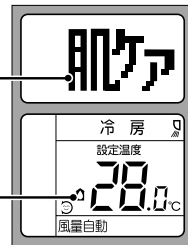

肌ケア運転中にリモコン操作をすると、肌ケアが取り消される場合があります。

< 肌ケア運転時の風向き >

	風向き
冷房	
暖房	

お知らせ

床暖房運転と組合せたときも上表と同じ風向きとなります。

2 やめるときは **肌ケア** を押す

冷房・暖房運転は継続しています。

温度・風量を変える

お部屋の温度を変えるとき



を押して選ぶ

▲を押すと温度が上がり、▼を押すと下がります。

おすすめの設定温度

暖房	20 ~ 24
冷房	26 ~ 28

設定温度調節範囲

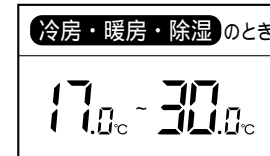

お知らせ

0.5 間隔で設定できます。
室内外の状況によっては設定温度にならない場合があります。

風量を変えるとき

風量 を押してお好みの風量を選ぶ

ボタンを押すたびに風量表示が変わります。
絵もじ表示部に選んだ風量の文字と絵が表示されます。
“しずか”は、室内・室外の運転音を小さくする運転です。運転音とともに能力も抑えますので、長時間使っているとよく冷えない(暖まらない)ことがあります。
風量の“しずか”は次回の運転のとき“自動”になります。

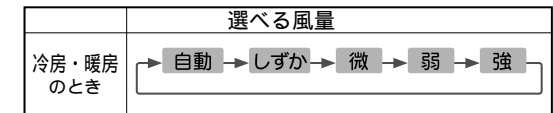

風向きを変える

風向きを変えるとき

上下の風向きを変えるとき

◀風向▶ を押して、好みの位置ではなす（ボタンの左側を押す）

ピッ と鳴り、押すたびに上下風向調節板が段階的に動きます。

絵もじ表示部に“風向”を表示します。

左右の風向きを別々に変えるとき

左側風向調節板をリモコンでお好みの位置にしてから右側風向調節板を手で動かして調節する

スイング を押すと左右風向調節板は同じ向きになります。

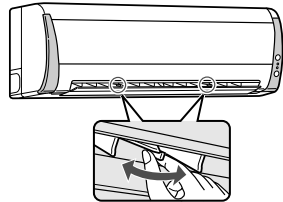

風向きをスイングさせるとき

スイング を押す

ボタンを押すたびに ピッ と鳴り、スイングの表示が変わります。

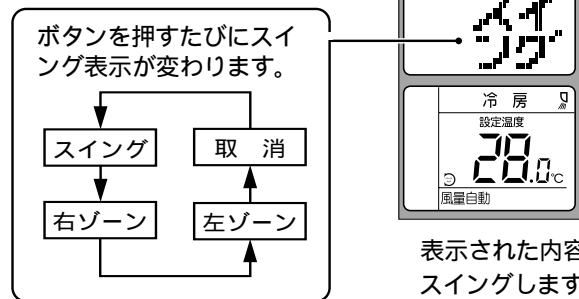

止めるときはスイング を押して“取消”にします。

スイング

上下風向調節板と左右風向調節板がスイングして、部屋全体に上下左右、風を行きわたらせます。

上下風向調節板のスイングの中心位置を変えたいときは◀風向▶ を押します。

（左右風向調節板の中心位置は変更できません。）

スイング を押すと風量が少し多くなります。

右ゾーン

左右風向調節板が右端に移動するとその位置で1分間停止してから再びスイングします。この動作をくり返して右ゾーン優先のスイングをします。左右風向調節板だけがスイングします（上下風向調節板はスイングしません）

左ゾーン

左ゾーンの場合は、左右風向調節板が左端の位置で1分間停止して左ゾーン優先のスイングをします。右ゾーン運転と同じように左右風向調節板だけがスイングします。

左右の風向きを変えるとき

◀風向▶ を押して、好みの位置ではなす（ボタンの右側を押す）

ピッ と鳴り、押すたびに左右風向調節板が段階的に動きます。

絵もじ表示部に“風向”を表示します。

室内ユニットのファン回転数が左右風向調節板の位置によって変化する場合があります。

ご家族だんらん時など、部屋全体にムラなく風を送りたいとき

スイング にする

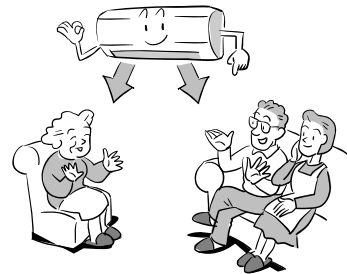

居場所によって左右どちらかを主体に風を向けたいとき

右ゾーン または 左ゾーン

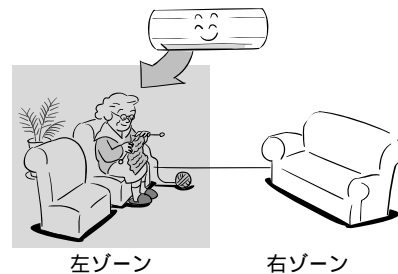

お知らせ

スイング（スイング、右ゾーン、左ゾーン）中にエアコンを停止すると、次回運転時と同じ内容でスイングします。

クリーン運転中および換気運転中は、上下の風向き調節とスイングができません。

クリーン運転中は、手で上下風向調節板を動かさないでください。

空気清浄運転

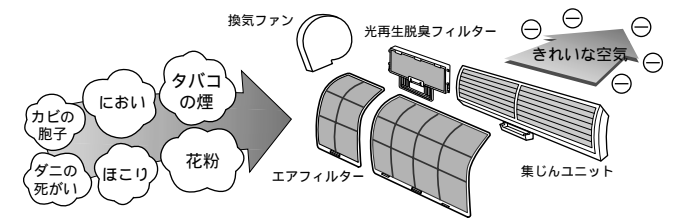

プラズマ空清と換気ファンにより、タバコの煙・におい・花粉などを取り除き、すばやくお部屋の空気をきれいにします。

イオン発生器がはたらいてきれいなお部屋に、体にやさしいイオンを満たします。

お願い

空気清浄運転は、タバコの有害物質（一酸化炭素など）は除去できません。時々窓を開けて空気を入れ換えてください。

運転の種類と使いかた

操作ボタン、メニュー設定で運転内容が異なります。

		運転の種類			
		イオン・空清・換気運転	みはり空清運転	換気運転	おでかけ換気
運転内容		プラズマ空清・イオン発生器・換気ファンがはたらきます。お部屋の空気を入れ換えながらきれいにします。	お部屋の空気の汚れ具合のみはり、自動的に空気清浄運転を行います。	換気ファンだけはたらき、お部屋の空気を入れ換えます。	お部屋の温湿度と空気の汚れ具合によって、自動的に換気運転を行います（換気風量[自動]のとき）
メニュー設定	28ページ	“みはり” “なし”	“みはり” “あり”	“みはり” “なし”	“みはり” “あり”
操作	開始	イオン空清換気 を押す	イオン空清換気 を押す	換気 を押す	全停止中に換気 を押す
	停止	イオン空清換気 を押す または 停止 を押す	イオン空清換気 を押す または 停止 を押す	換気 を押す または 停止 を押す	換気 を押す または 停止 を押す

■ は工場出荷時の設定です。

お知らせ

イオン・空清・換気運転について

イオン発生器は空清換気運転と連動していますので、イオン空清換気 を押すとイオンが発生します。

イオン・空清・換気運転時、オゾンがわずかに発生し、においを感じる場合がありますが異常ではありません。

運転開始後2分間は、運転・モニターは紫色になります。

室温や空気の汚れ具合によっては、上下風向調節板の位置が変わることがあります。

エアコン運転との併用について

空気清浄運転中に冷房 暖房 除湿 床暖 のいずれかを押すと、エアコン運転と併用できます。エアコン運転併用時には、メニューボタンでの“みはり”の設定（“あり”または“なし”）により、操作時の動作が異なります。28ページ

リモコン操作	メニュー設定	
	“みはり” “なし”	“みはり” “あり”
停止 を押す	全停止またはクリーン運転を行います。	エアコン運転のみ停止します。もう1回 停止 を押すと全停止します。
切タイマー 24ページ	全停止またはクリーン運転を行います。	エアコン運転のみ停止します。
次回 冷房 暖房 除湿 床暖 を押す	併用運転を行います。	併用運転を行います。

■ は工場出荷時の設定です。

エアコン運転との併用を止めたいときには

暖房・冷房・除湿運転との併用運転中にイオン空清換気 を押します。（空清 換気 解除と表示されます）

お知らせ

床暖房運転との併用運転中にイオン空清換気 を押しても解除されない場合があります。

空気清浄運転(つづき)

イオン・空清・換気運転

1 (エアコン停止中に) **イオン空清換気** を押す

ピピッと鳴り、運転・モニターと換気ランプが点灯します。可動パネルが開きます。

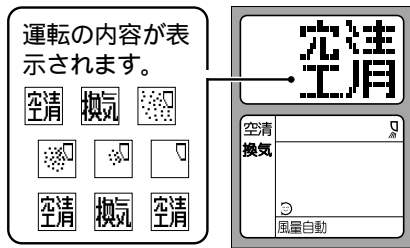

2 運転を止めるときは **停止** または **イオン空清換気** を押す

ピーと鳴り、運転・モニターと換気ランプが消灯します。可動パネルが全閉します。

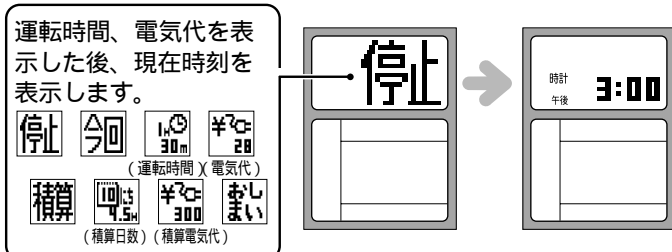

運転停止時にリモコンが信号を受信できなかった場合は時計表示になります。

換気運転だけを止めたいときには

停止するまで **換気** を押します。
(**換気** を押すたびに換気風量の自動 微弱 強と換気運転の停止を切り換えることができます)
再び、換気運転をする場合は、**換気** を押します。

お知らせ

空清運転中に前面パネルを開けると、空清お手入れランプ(緑)が点灯する場合があります。このときは空気清浄運転を停止(エアコン運転時はエアコンも停止)して、前面パネルを閉めてください。
空清お手入れランプ(緑)が点灯しているときは、運転・モニターは点灯しません。
空清お手入れランプが点灯したときや、シャー・パチパチ音がしたときは、お手入れをしてください。 [33ページ](#)

空清・換気運転

プラズマ空清、イオン発生器、換気ファンがはたらきます。

みはり空清運転

お部屋の空気の汚れ具合をみはり、自動的に空気清浄運転を行います。

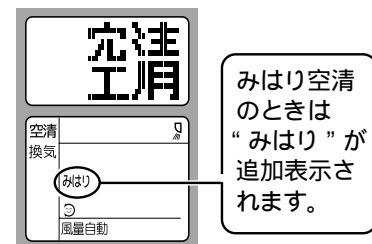

みはり空清のときは“みはり”が追加表示されます。

空清風量について

風量 を押すたびに 自動 しずか 微弱 強 と風量を切り換えることができます。

お知らせ

空気清浄運転(単独)の風量が自動の場合、運転・モニターの表示に応じて風量が「しずか」から「弱風」の間で変化します。室内がきれいになると「しずか」運転を行います。風量が「しずか」の場合、空気清浄効果が弱くなります。

換気運転

1 (エアコン停止中に) **換気** を押す
ピピッと鳴り、換気ランプが点灯します。
(可動パネルと上下風向調節板は閉じたままです)

2 運転を止めるときは **停止** を押す
ピーと鳴り、換気ランプが消灯します。
上下風向調節板が全開になり、その後閉じます。

換気風量について

換気 を押すたびに換気風量の 自動 微弱 強 と換気運転の停止を切り換えることができます。

お知らせ

換気風量“自動”は空気の汚れ具合によって自動的に(“弱”“微”“停止”)に変化します。
燃焼器具といっしょに運転するときは、エアコンの換気機能だけでは不十分場合があります。窓を開けたり、換気扇で換気してください。

連続換気運転中はリモコンの **停止** や **換気** を押しても換気運転中の停止や換気風量の切り換えはできません。

おでかけ換気

換気ファンの停止中は、約10分おきに1分間室内ユニットのファンを回転し、お部屋の空気をみはります(換気ファン回転中は、室内ユニットのファンが常に回転します)。

連続(強制)換気設定方法

- 1 リモコンで必ず運転を停止する
- 2 前面パネルを開ける [30ページ](#)
- 3 連続換気スイッチをONにする

リモコンの操作に関係なく、連続換気を開始します。
換気ランプは約10秒間点滅し、その後常時点灯します。
連続換気風量を切り替える(「強」「弱」)には、換気ランプが点滅している間に「空清リセット・自動運転」ボタンを押します。
(連続換気運転中に換気風量を変更する場合は、「連続換気」スイッチを一旦OFFにしてからもう一度ONにして、換気ランプを点滅させてから、「空清リセット・自動運転」ボタンを押してください。)
Y406NDRは、ホルムアルデヒド除去触媒を併用しますので、エアコン運転停止中も上下風向調節板が少し開き、送風運転を行います。(可動パネルは閉じます)

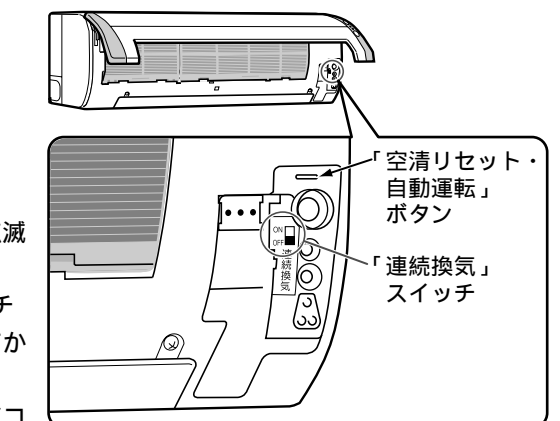

適用畳数(天井高さ2.3m)

連続換気風量	強	弱
畳数	10畳	8畳

- 4 前面パネルを閉じる [30ページ](#)

換気運転

換気ファンだけはたつき、お部屋の空気を入れ換えます。

お知らせ

エアコン運転中に **換気** を押すと、換気併用運転になります。換気扇のような大きな換気機能を持っていません。

おでかけ換気

お部屋の温湿度と空気の汚れぐあいによって、自動的に換気運転を行います。
(換気風量が(“弱”“微”“停止”)に変化します)

タイマーを使う

エアコンの消し忘れは電気代のムダ。タイマーを有効に使って必要なだけ運転しましょう。
(現在時刻を合わせてから操作してください [12ページ](#))

1 **入** を押す(切タイマーのときは **切** を押す)

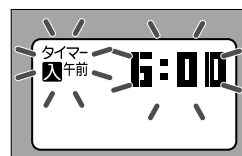

2 **入** を押して運転を始める
(終わる)時刻をセットする

1回押すと10分単位、押し続けると1時間単位で変わります。
予約の設定時刻は最初に前回の設定時刻が表示されます。前回と同じ時刻でよいときはそのまま **入** を押してください。

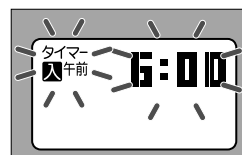

3 **予約** を押す

停止中の予約は ピピッ、運転中の予約は ビッ と鳴り、タイマーランプが点灯します。また、リモコン表示部に が表示され予約が完了します。

● 現在時刻から24時間の予約ができます。

入タイマー

● 予約時刻になると運転を開始。例えば心地よい温度でお目覚めしたい

切タイマー

● 予約時刻になると運転を停止。例えば眠るころにエアコンを停止したい

● メニューで快眠機能の設定ができます。 [28ページ](#)

入・切(切・入)タイマー

● 入タイマーと切タイマーを上手に組み合わせて使う。

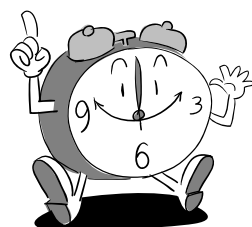

午前6時に運転させて、午前10時に切る場合

1 **入** を押す

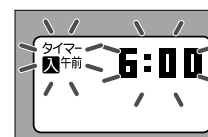

2 **入** を押して運転を始める午前6:00にする



3 **切** を押す

4 **切** を押して運転が終わる午前10:00にする

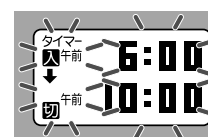

5 **予約** を押すと予約完了

● 本体表示部のタイマーランプが点灯し、リモコン表示部に が表示されます。

予約を取り消すとき

取消 を押す

● 本体表示部のタイマーランプが消えます。

予約時刻を変更するとき

● もう一度はじめから予約してください。

空清運転・換気運転とタイマーの関係

入タイマー設定中に **空清** または **換気** を押すと、みはり『あり』『なし』によって運転の内容が変わります。

みはり『あり』のとき	タイマー動作に関係なく、イオン・空清・換気運転または換気運転を行います。
みはり『なし』のとき	イオン・空清・換気運転または換気運転とエアコン併用運転ともに、タイマーの設定で運転/停止します。

みはり「あり」で入タイマー予約をする場合は運転内容をよく確かめてください。

お知らせ

● 停電になると、タイマー予約は取り消されます。再度タイマー予約をしてください。
● タイマー予約中に **停止** を押すと、タイマー予約が取り消されすべての運転が止まります。
● リモコンはエアコン本体に信号の届く位置に置いてください。予約時刻になるとリモコンから信号が送信されますので、信号が届かない場合、予約時刻は最長15分程ずれることがあります。
● クリーン運転中にタイマーの設定をするとクリーン運転は解除されます。

便利な機能

... (おしえて) ボタンを押すと、運転時間などの知りたい情報がリモコンで見られます。

おしえて

リモコンと室内ユニットの送受信により、運転時間や電気代・温度・湿度などをお知らせします。絵もじ表示部に絵もじが横に流れる方法で表示されます。

運転時間・電気代・室内/室外温度・室内湿度を知りたいとき

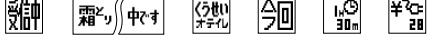
運転中に (おしえて) を押す
 今回の運転時間・電気代が表示されます。

(運転中の Y 空清チェック中
 のときだけ表示 人のときだけ表示) (運転時間 X 電気代)

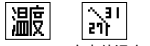
もう一度 (おしえて) を押す
 積算日数・積算電気代が表示されます。

(積算日数 X 積算電気代)

更に (おしえて) を押す
 温度が表示されます。(床暖房運転中は室外温度を表示しないことがあります。空気清浄運転中は室外温度を表示しません)

(室内/室外温度)

更に (おしえて) を押す
 室内湿度が表示されます。

(室内湿度)

更に (おしえて) を押す
 “今回” の表示にもどります。

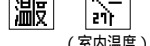
停止中またはクリーン運転中に (おしえて) を押す
 前回の運転時間・電気代が表示されます。

(運転時間) (電気代)

もう一度 (おしえて) を押す
 積算日数・積算電気代が表示されます。

(積算日数 X 積算電気代)

更に (おしえて) を押す
 温度が表示されます。

(室内温度)

更に (おしえて) を押す
 “前回” の表示にもどります。

リモコンを操作すると室内ユニットから信号が送られてきますので、1秒程度、リモコンを本体送受信部に向けておいてください。

お知らせ

操作について
 操作中に約10秒間 (おしえて) を押さないと (おしえて) を表示し、元の表示にもどります。
 (おしえて) を押して信号を受信できなかった場合は、絵もじ表示部に (おしえて) を表示しますので、もう一度やり直してください。
 電気代や運転時間は、使用状況によって「オーバー」と表示する場合があります。
 電気代は電力会社の契約によって異なります。電気代単価を確認して (おしえて) で設定してください。工場出荷時は23円/kWhに設定してあります。

28ページ

表示について

表示する温度・湿度は目安です。実際とは異なる場合があります。空気清浄運転や除湿運転等で消費電力が少ないとき、または使用時間が短いときは、電気代が『0円』と表示される場合があります(電気代が1円に満たない場合)。
 表示できる室内・室外温度は-20 ~ 60 です。これ以外のときは「-99」または「99」を表示します。
 表示できる湿度は19% ~ 91%です。
 次の表示は異常ではありません。
 空気清浄運転のときなど、室外温度で「- -」を表示する場合があります。

「積算電気代」の使いかた...1カ月の電気代を知る方法

たとえば7月の電気代を知りたい
 7月1日に (おしえて) を押して「積算」を選び、 (おしえて) を押して『リセット』に設定し、リモコンを本体送受信部に向けて (おしえて) を押します(積算電気代が0(ゼロ)になります)。この時点から運転した分が積算されます。

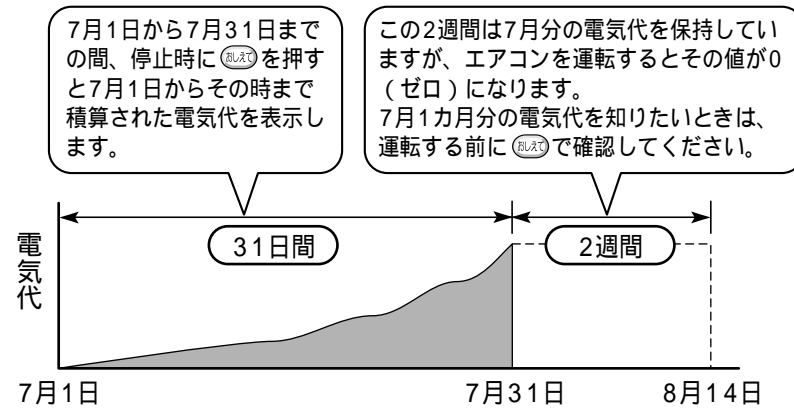

1カ月単位で電気代を知りたい場合は、毎月決まった日に電気代を確認し、積算電気代を0(ゼロ)にしてください。停電があったときや電源プラグを抜いたときは、積算された通電時間と電気代は0(ゼロ)になり、通電再開時点から再度積算をはじめます。電気代は最大10%の表示誤差を生じることがあります。

「積算について」
 「積算日数」は、最初に電源プラグを差し込んだときから、または『リセット』したときからの経過を積算し、日数と時間で表示します(エアコンが停止している時間を含みます)。
 「積算電気代」は最初に電源プラグを差し込んでからの通電時間・電気代を積算します。(最大31日間、待機電力を含む)31日後は、運転を開始したときに積算された通電時間と電気代が0(ゼロ)になります。ただし、31日後の翌日以降、使用しない場合は2週間データを保持します。

「前回」と「今回」について
 ・「前回」...停止中に表示される内容です。最も新しい運転の運転開始から停止までを表わします。
 ・「今回」...運転中に表示される内容です。現在運転中の運転開始から (おしえて) を押したときまでを表わします。

「積算機能のリセットについて」
 メニューの「積算」で『リセット』に設定すると通電時間や電気代などすべてのデータが0(ゼロ)になります。

便利な機能

リモコンが使えないとき

自動運転

リモコンが見つからないときやリモコンの電池が切れたときは、室内ユニットで応急的な運転(自動運転)ができます。

運転するとき

『空清リセット・自動運転』ボタンを1回押す
 自動運転になります。(温度と風量は自動設定されます)

停止するとき

『空清リセット・自動運転』ボタンをもう1回押す
 クリーン運転はしません。

お願い

『空清リセット・自動運転』ボタンを10秒以上押し続けなくてください(押し続けるとサービス時やエアコン移設時に使う、強制冷房運転になります)。

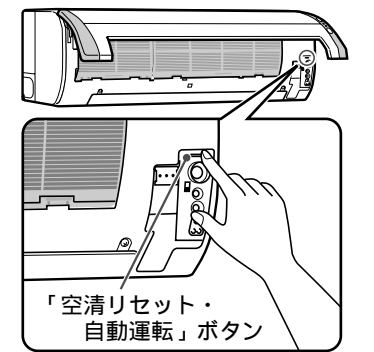

お知らせ

自動運転とはお部屋の温度と外気の温度に応じて、適切な運転の種類・設定温度・風量切換・風向を自動的に選びます。目安としてお部屋の温度が24以上の場合は冷房または除湿運転、24未満の場合は暖房運転になります。
 空清お手入れランプが点灯しているときに自動運転をする場合は、初めに集じんユニット・光再生脱臭フィルター・イオン発生器のお手入れをしてください。その後、『空清リセット・自動運転』ボタンを2回押してください。1回目は空清お手入れランプの消灯のため、2回目は自動運転の開始のためです。

メニュー(機能)の設定

...使い勝手に合わせ下記の項目が変更できます。

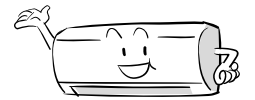

1 を押して項目を選ぶ
 を押すたびに項目が変わります。

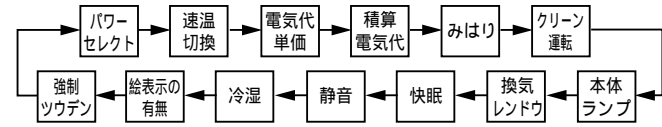

2 を押して設定内容を選ぶ
 項目と現在の設定内容が交互に表示されます。
 (例) パワーセレクトの場合

 を押すと設定内容が変わります。

3 を押して設定する
 現在運転中の表示または時刻表示に戻ります。
 複数項目を連続して設定する場合は
 を押して設定した後、 を押すと次の項目の設定ができます。
 最後に必ず を押してください。

● メニューボタンを使って、エアコンの動作やリモコンの表示などをお好みに設定することができます。

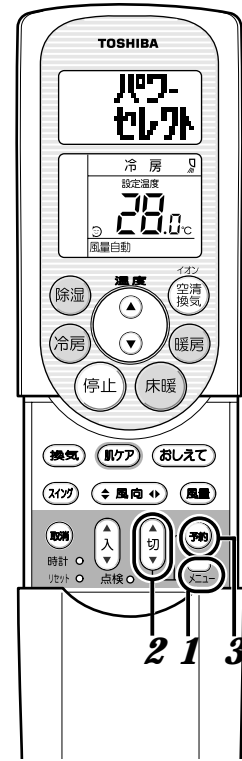

お知らせ

の選択をやめるときは を押してください。 を押す前の状態に戻ります。
 工場出荷時の設定に戻りたいときは、リモコンのリセットボタンを押してください。
 電池を交換すると工場出荷時の設定に戻ります。

メニュー	説明	設定	
	他の電気製品を同時に使うとブレーカーがおちる場合に使います。 を押すごとにリモコン表示部の最大電流値(%)が変わります。 75%, 50%設定時は、リモコン表示部に が表示されます。 75%と50%の位置ではエアコンの能力を抑えぎみに運転しますのでよく冷えない(暖まらない)ことがあります。	100%	(工場出荷時の設定)
		75%	許容される最大電流の75%以内に制御します。
		50%	許容される最大電流の50%以内に制御します。
	暖房運転開始後、約1分で温風を吹き出し、お部屋を急速に暖房します。ただし、停止時20W~50Wの電力を消費します。	あり	(工場出荷時の設定)
		なし	省エネになります。
	電気代の単価(電力会社との契約単価)に設定します。 契約単価は電力会社にお問い合わせください を押すごとに1円ずつ変化します。最高50円、最低10円までです。	50円	ご自宅の電力料金の値にする。(工場出荷時は23円に設定してあります)
		10円	
	“おしえて”時の積算電気代の表示/非表示の設定とリセットができます。	あり	(工場出荷時の設定)
		なし	積算電気代が表示されません。
		リセット	積算電気代の値をゼロにもどします。

メニュー	説明	設定	
	イオン・空清・換気運転の、みはり「あり・なし」を設定します。 みはり『あり』に設定した場合は、リモコン表示部にイオン・空清・換気運転時“みはり”が表示されます。	あり	エアコン運転に関係なく、イオン・空清・換気運転ができます。
		なし	エアコンの運転/停止に連動します。(工場出荷時の設定)
	運転停止後自動的にクリーン運転を行うか、またはクリーン運転のとき換気運転を行わないかどうかの設定をします。 (空気清浄運転のときは、この設定にかかわらずクリーン運転をしません) クリーン『なし』に設定するとリモコン表示部の が消えます。 を押すごとにリモコン表示部の表示が変わります。 	あり	運転停止後、クリーン運転を行います。(工場出荷時の設定)
		なし	運転停止後、クリーン運転を行いません。
		換気ナシ	クリーン運転のとき換気運転を行いません。また、暖房運転のときはクリーン運転しません。
	本体表示部の明るさを抑えることができます。	明るい	(工場出荷時の設定)
		標準	表示部の明るさを抑えることができます。
	を押したときに、イオン・空清運転だけの設定をします。 (換気運転はしません) メニューの「換気レンドウ」を『なし』にすると、 を押したとき換気ランプは点灯しません。	あり	イオン・空清・換気運転をします。(工場出荷時の設定)
		なし	イオン・空清だけの運転になります。
	切タイマーを設定したとき、運転中に快眠機能で運転するかどうかを設定します。 快眠機能については37ページをご覧ください。	あり	快眠機能で運転します。
		なし	通常運転になります。(工場出荷時の設定)
	室外ユニットの運転音を抑えることができます。 運転の立ち上がりをゆるやかにして運転音を抑えます。	標準	(工場出荷時の設定)
		しずか	室外ユニットの運転音を抑えます。
	冷房運転中、湿度を強力に下げたい場合に設定します。	標準	湿度設定50%
		高め	湿度設定65% (工場出荷時の設定)
	動く絵表示を消して文字表示だけに設定します。	あり	リモコンに絵表示が出ます。(工場出荷時の設定)
		なし	リモコンに絵表示が出ません。
	室外ユニットへ強制通電します。	OFF	(工場出荷時の設定)
		ON	サービス時に使用します。

便利な機能

お手入れ

こまめなお手入れと早めの点検がエアコンを長持ちさせ、電気代の節約にもなります。

点検・お手入れの前には、リモコンで運転を停止して電源プラグを抜いてください。

注意

前面パネル・エアフィルター・集じんユニット・光再生脱臭フィルター・上下および左右風向調節板着脱時、不安定な台に乗らない
転倒などが原因になることがあります。
エアフィルター・集じんユニット・光再生脱臭フィルター・上下および左右風向調節板を水洗いした後は、水気をふき取って乾燥する
水気が残っていると感電の原因になることがあります。
前面パネルをはずした状態で、本体の金属部にさわらない
けがの原因になることがあります。

お手入れの頻度

室外ユニットの温水ユニット	・暖房シーズンのはじめ（給水） ・5年以内に1度（不凍液の交換）
本体・リモコン・前面パネル・上下風向調節板 内部表面・吹出口内部	汚れが目立ち始めたら
エアフィルター	約1カ月(4週間)ごと
イオン発生器	約6カ月ごと・ランプ点灯時
集じんユニット	約6カ月ごと・ランプ点灯時・シャー、パチパチ、ジー音がしたとき
光再生脱臭フィルター	約6カ月ごと・ランプ点灯時

お願い

アルコール・ベンジン・シンナー・ガラスクリーナー・みがき粉などは使用しないでください。製品をいためます。化学ぞうきんでこすったり、長時間接触させたままにしないでください。変質したり表面がはげたりすることがあります。

お知らせ

エアコンが強いにおい（焼肉など）に長時間さらされると、エアフィルター・集じんユニットなどにそのにおいが附着することがあります。次回運転したとき、においが気になる場合は、お手入れをしてください。 [32,33ページ](#)

前面パネルの開けかた・閉めかた

お手入れでは前面パネルの開閉が必要です。次の手順で行ってください。

前面パネルの下部を手前に引いて、水平位置まで引き上げる

下から上へ開け、カクッと止まる位置まで引き上げます。
前面パネルを更に開くとアームがはずれて落ちる恐れがあります。

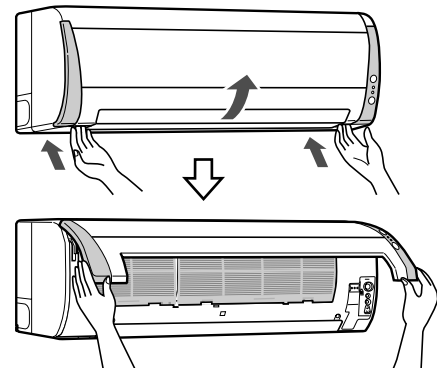

前面パネルを下方に下げ、吹出口上部を3カ所押し閉める

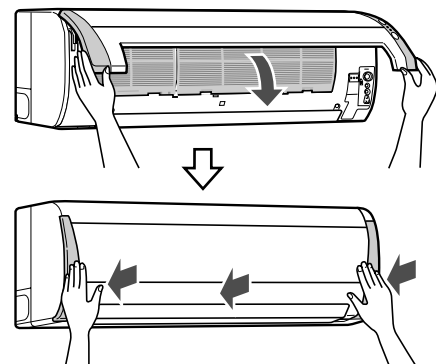

前面パネルは、可動パネルを閉じた状態に押えながら、閉めてください。
可動パネルが開いてしまう場合は、空気清浄運転を20秒以上運転した後、**停止**を押してください。

エアコンのクリーニング

エアコンのクリーニングは洗浄方法や洗浄剤の選定に高い専門技術が必要です。もし、誤った方法で洗浄を行うと、樹脂部品の破損や電気部品の絶縁不良等が発生して故障の原因となったり、最悪の場合は、水漏れ、感電あるいは発煙・発火につながる恐れがあります。クリーニングをご希望する場合は、お買い上げ販売店または東芝家電修理ご相談センターにご依頼ください。

本体の外まわりとエアフィルターのお手入れ

本体・前面パネル・上下風向調節板

やわらかい布でからぶきする

本体の汚れがからぶきで落ちないときは、40 以下のぬるま湯ですすいだ布をよくしぼってふいてください。
上下風向調節板は汚れがひどい場合、水洗いができます。



リモコン

やわらかい布でからぶきする

水洗いをしないでください。
故障の原因となります



前面パネルをお手入れするとき

可動パネルは、はずさないでください。

1 前面パネルを開ける

2 右のアーム（または左のアーム）を外側に押しながらかアームをはずし、手前に引いてとりはずす

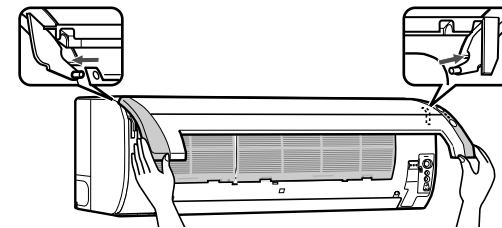

3 やわらかい布でふく

やわらかい布を40 以下のぬるま湯で湿し、よくしぼってから汚れをふきとってください。

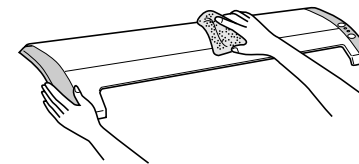

4 前面パネルの左右のアームを本体両端の軸の溝に合わせて押し込む

片側を先に押し込み、反対側を押し込みます。

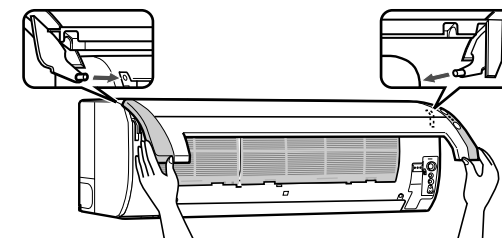

5 前面パネルを閉める

上下風向調節板を水洗いするとき

運転中に上下風向調節板をはずさないでください。
電源プラグを必ず抜いてください。

1 上下風向調節板を開ける

2 「左側の軸」と「中心の軸」の中央を左手で持って上下風向調節板を上にしたままながら、「中心の軸」と「右側の軸」の中央を右手で持って右斜め下に引く

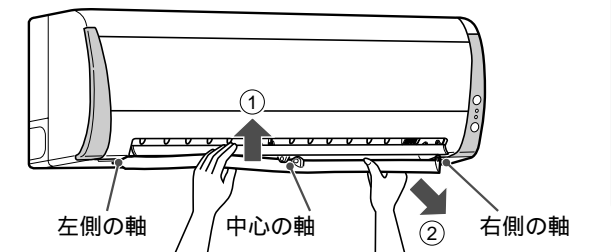

3 「中心の軸」がはずれたら「左側の軸」「右側の軸」の順にはずす

4 やわらかいスポンジやタオルで水洗いする

水洗いまたは、台所用中性洗剤で汚れを落として水洗いをしてください。
（やわらかいスポンジやタオルを使用し、金属たわしなど硬いものは使わない）
水洗いのあと、よく乾燥させてください。

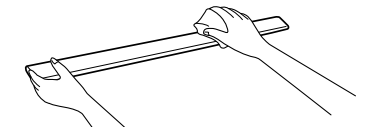

5 右側、左側、中央の順で軸にはめ込む

上側の上下風向調節板からはめ込みます。
（上下風向調節板には「ウエ」または「シタ」の刻印があります）

お手入れ(つづき)

本体の外まわりとエアフィルターのお手入れ

エアフィルターのお手入れ

- 1 カクッと止まる位置まで前面パネルを開け、エアフィルター中央下部の凸部を少し持ち上げて下に引き出す

前面パネルを更に開くとアームがはずれて落ちる恐れがあります。

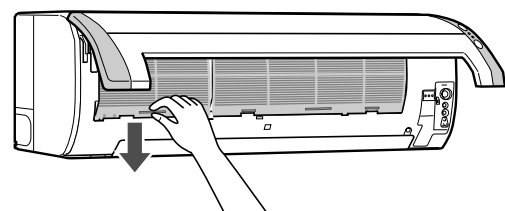

- 2 ホコリを掃除機で吸い取るか、水洗いする
水洗いしたときはよく乾燥させてください。

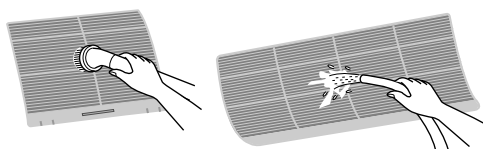

- 3 エアフィルターを差し込む

本体に差し込んだ後、エアフィルター下部をフィルター押さえにはめ込みます。

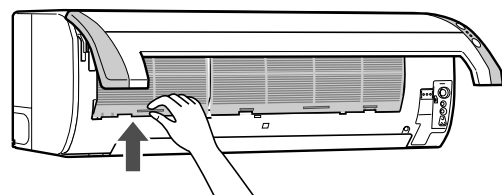

- 4 前面パネルを閉める

イオン発生器のお手入れ

集じんユニットと同時にお手入れしてください(6ヵ月を目安にしてください)。

準備 リモコンで、必ず運転を停止する。
電源プラグをコンセントから抜く。
(通電状態で、イオン発生器(紺色)内部の金属針の先端に触れると感電する恐れがあります)

- 1 上側の上下風向調節板を手で全開にする

- 2 イオン発生器のほこりを取る

イオン発生器(紺色)内部の金属針の先端を歯ブラシで3~4回こすってください。
綿棒など毛羽立つものは使用しないでください。

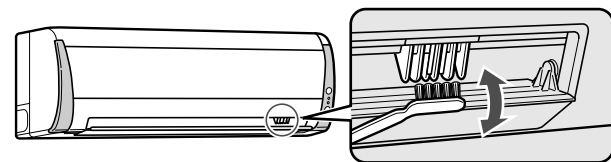

- 3 上側の上下風向調節板を閉じる

お願い

イオン発生器の近くの上下風向調節板が静電気の影響で汚れが付くことがあります。
やわらかい布でからぶきしてください。汚れがからぶきで落ちないときには、40℃以下のぬるま湯ですすいだ布をよくしぼってふいてください。

本体内部のお手入れ

集じんユニットのお手入れ

『空清お手入れ』ランプ(緑)が点灯したらお手入れの時期です。

『空清お手入れ』ランプは約1000時間空清運転すると点灯しますが、集じんユニットの汚れがひどいと1000時間に満たなくても点灯することがあります。早めにお手入れしてください。

6ヵ月ごとを目安にしてください。
シャー・パチパチ・ジー音がしたときは『空清お手入れ』ランプが点灯しなくてもお手入れの時期です。
点灯すると空清運転は停止しますが、エアコン運転は継続できます。

- 1 運転を停止して、前面パネルを開ける
リモコンで必ず運転を停止します。

- 2 空清お手入れランプを消す

空清リセット・自動運転ボタンを押し、『空清お手入れ』ランプを消す。
電源プラグをコンセントから抜く。

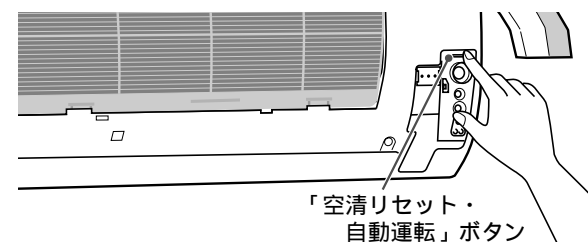

- 3 右側のエアフィルターをはずす
エアフィルターのお手入れの項を参照。

- 4 集じんユニットをはずす

ハンドルを握って のように引き出します。

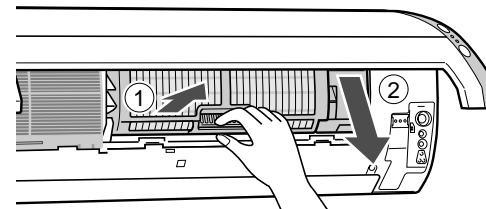

- 5 洗って乾かす

1. 40~45℃のお湯で、約10分~15分漬け置きする。汚れのひどいときは、洗濯用合成洗剤(弱アルカリ性または中性)を標準使用濃度の約10~15倍に濃くしてお使いください。

2. 上下・左右にゆする。または表面をスポンジで軽くこする。
3. 流水ですすぐ。
4. よく振って水を切る。
油汚れやタバコのやになどが取れにくいときは、1~4の手順を2~3回繰り返してください。
5. 日陰でよく乾かす。



お願い

「漂白剤」と表示されたものは使わないでください。分解しないでください。たわしなどでこすらないでください。ヘアードライヤーなどの熱風で乾かさなさいでください(熱で変形します)。洗淨後、完全に乾燥してから取り付けてください。ぬれたまま使うと、『空清お手入れ』ランプ(緑)が点灯することがあります。

お知らせ

通常のお手入れをしても汚れが取れない場合、当社指定の集じんユニット用洗淨スプレーをお使いください。購入はお買い上げの販売店にご相談ください。

- 6 集じんユニットを取り付ける

ハンドルを握って のように差し込みます。左右のガイドレールに差し込み、奥まで入ったらの方向に押しします。

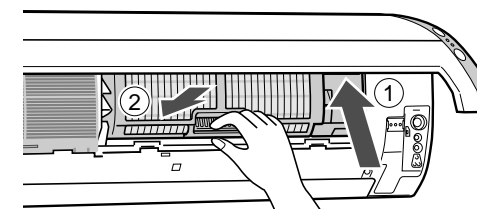

お願い

集じんユニットを取り付けた後は、両端の突起部が爪に確実に入っていることを確認してください。挿入が不完全な場合、『空清お手入れ』ランプ(緑)が点灯することがあります。

- 7 右側のエアフィルターを取り付け、前面パネルを閉める

お願い

万一、お手入れ後に『空清お手入れ』ランプ(緑)が点灯した場合、集じんユニットがぬれていないか確認してください。よく乾いているときは、集じんユニットのきず付きなどが考えられます。(販売店と相談のうえ、お買い求めください)

お手入れ(つづき)

本体内部のお手入れ

光再生脱臭フィルターの取り付けとお手入れ

エアコン据え付け後、付属品の光再生脱臭フィルターを以下の手順で取り付けます。お手入れは、集じんユニットと同時にしてください。(6ヵ月を目安にしてください)

準備 リモコンで、必ず運転を停止する。
電源プラグをコンセントから抜く。

1 前面パネルを開け、左側エアフィルターをはずす

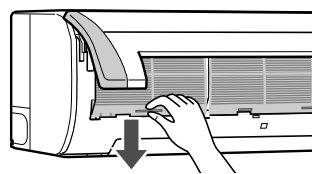

2 脱臭フィルター枠をはずす

ハンドルを握って下方に引き出します。交換時は中の光再生脱臭フィルターを取り出します。

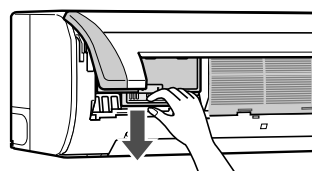

3 お手入れの場合
脱臭フィルター枠ごと水洗いし、水切りする

ほこりなどで汚れていたら、掃除機で吸い取ってから水洗いします。

汚れた水で洗うと水の汚れを吸着しますので、きれいな水を使ってください。フィルターの表面をこすらないでください。

水洗いの最後に、必ずきれいな水ですすぎ洗いをしてください。

汚れがひどいときは、標準使用濃度の中性洗剤を入れて洗ったあと、泡が消えるまできれいな水ですすぎます。

水洗いのあと軽く水切りをします。

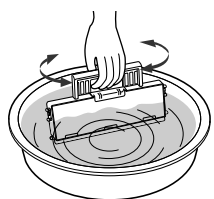

4 お手入れの場合(つづき)
光再生脱臭フィルターを天日干しする

脱臭フィルター枠に入れたまま行ってください。直射日光の下で約6時間を目安にしてください。

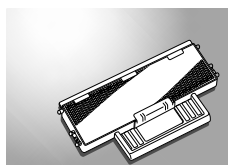

5 取り付けの場合
光再生脱臭フィルターをはめ込む

新しく取り付けるときは、袋の中の光再生脱臭フィルターを取り出し、脱臭フィルター枠にはめ込みます。はめ込んだら爪を閉じます。

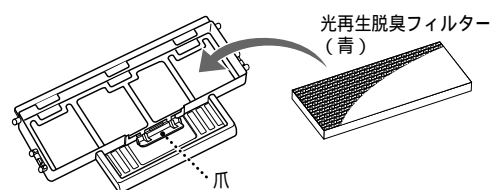

6 脱臭フィルター枠を取り付ける

ハンドルを握って差し込みます。

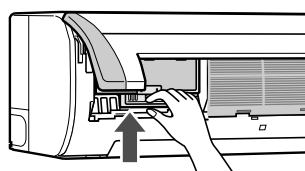

7 左側エアフィルターを取り付け、前面パネルを閉める

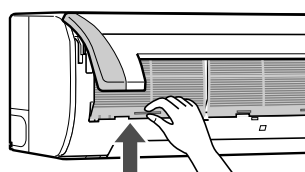

お知らせ

6年程度を目安に交換をおすすめします。タバコのやに付着など、長期間のご使用で汚れがひどい場合、脱臭性能が低下します。

別売品：光再生脱臭フィルター (RB-A607D)

内部表面のお手入れ

準備 リモコンで、必ず運転を停止する。
電源プラグをコンセントから抜く。

前面パネル・エアフィルター・集じんユニットと脱臭フィルター枠をはずし、掃除機で金属部(熱交換器)表面と周辺部のほこりを取り除いてください。お手入れが終わったら集じんユニット・エアフィルター・脱臭フィルター枠と前面パネルを取り付けます。

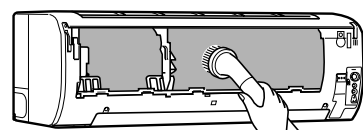

金属部(熱交換器)に触れないでください。けがをする恐れがあります。掃除機で金属部(熱交換器)にきずを付けないでください。性能低下の原因となります。

吹出口内部のお手入れ

準備 運転中に風向調節板(上下、左右)をはずさないでください。
リモコンで、必ず運転を停止する。
電源プラグをコンセントから抜く。

1 上下風向調節板を2枚ともはずす 31ページ

2 左右風向調節板の両側のレバーを外側に押し、下に引いてははずす

取っ手の位置を室内ユニットの に合わせてください。カチッと音がしてははずれます。

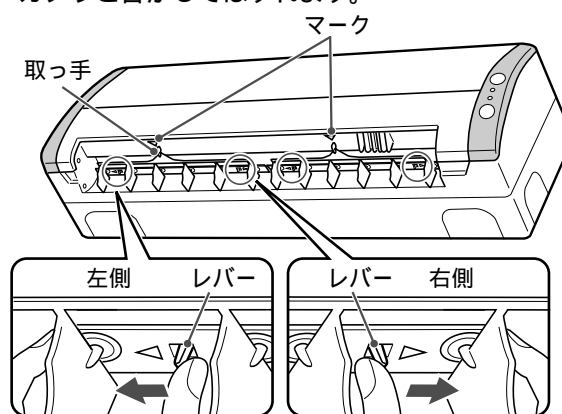

3 吹出口の内部と左右風向調節板をやわらかい布でからぶきする

汚れがからぶきで落ちないときは、40℃以下のぬるま湯ですすいだ布をよくしぼってふいてください。奥にあるファンは表面だけお手入れしてください。ファンには力を加えないでください。割れる恐れがあります。

4 左右風向調節板の裏面にある突起を吹出口の角穴に差し込み、両側と中央部を上

に押す

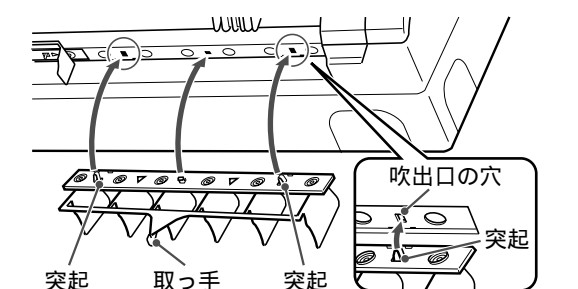

5 上下風向調節板(2枚)を取り付ける 31ページ

長期間使わないとき

建築基準法に適合した機械換気設備としてご使用の場合は、電源プラグを抜かないでください。

1  を押し内部を乾燥させる(約4時間) 22ページ



2  を押しして停止し、電源プラグを抜く

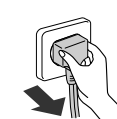

3 エアフィルターのお手入れをする



お願い

お手入れ後、可動パネルが開いたときは電源プラグを一度差し込み、可動パネルが閉まってから抜いてください。

4 リモコンの電池を抜く

入れたまま放置すると電池の液漏れや放電の恐れがあります。

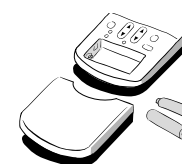

再び使い始めるとき

1 エアフィルター・集じんユニット・光再生脱臭フィルターが取り付けられているか確認する

2 室内・室外ユニットのまわりがふさがれていないか確認する

ふさがれていると性能が低下し、運転できなくなることがあります。

3 リモコンに電池を入れ、現在時刻を合わせる 12ページ

4 電源プラグを差し込む

定期的な点検

長期間使っていると、熱・湿気・ほこりなどの影響や、使用状態により部品が劣化し、故障したり除湿水の排水が悪くなったりすることがあります。

通常のお手入れとは別にお買い上げの販売店などによる点検整備(有料)をおすすめします。

温水ユニットの給水のしかた

この商品は循環水(温水)で床暖房を行います。循環水には腐食および凍結を防止するため、不凍液を使用しています。ご使用に伴い、この不凍液の水分のみが蒸発しますので、以下の方法で水道水を給水してください。

給水のしかた

暖房シーズンのはじめに給水を行ってください。運転中に、床暖運転ランプ(黄)が点滅(1秒間に1回)した場合は水不足で循環ポンプが停止しますので給水してください。

1 必ず運転を停止し、電源プラグを抜くか、ブレーカーを切る

2 室外ユニット上部の給水蓋を取りはずす

3 給水タンクのキャップを取りはずす

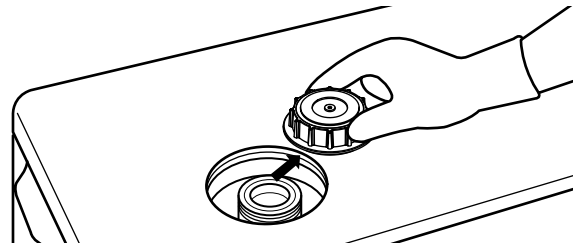

4 キャップをはずした後、給水タンク内の給水ラインまで水を入れる

必ずきれいな水道水(温度60以下)を入れてください。

井戸水、工業用水、熱湯、添加剤、ゴミを入れますと詰まりなどの故障の原因になります。

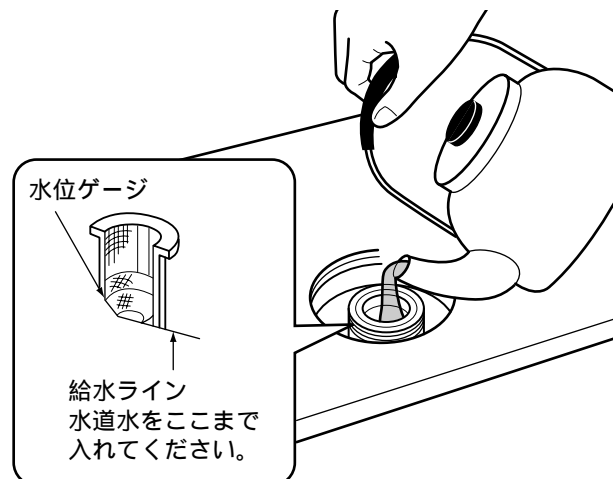

5 給水作業後は給水タンクのキャップ、給水蓋を確実に取り付ける

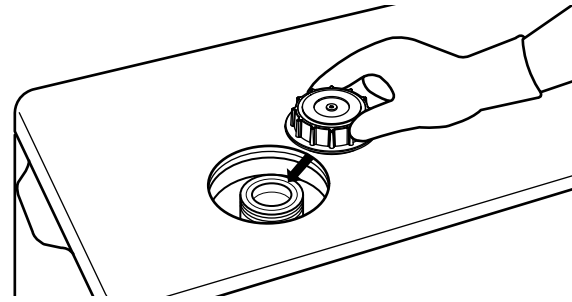

不凍液の交換

長年使用しますと不凍液は劣化、消耗しますので、5年以内に1度は交換が必要です。不凍液の交換は、「お買上げの販売店」・「修理前の相談や修理を依頼する場合のご相談窓口」にご相談ください。(不凍液の交換は有償です。)

知っておいてください

運転条件

右表の条件以外で運転すると、保護装置が働き運転できないことがあります。また、故障の原因になることがあります。

お知らせ

冷房または除湿運転と床暖房運転を組合せる場合は、外気温度が約18 ~ 37 の範囲で運転できます。

運転条件

冷房運転	外気温度 約21 ~ 43
	部屋の温度 約21 ~ 32 部屋の湿度 80%以下 80%をこえた状態で長時間運転すると室内ユニットの表面に露がつき、水滴が落ちることがあります。
暖房運転	外気温度 約21 以下 部屋の温度 約28 以下
除湿運転	外気温度 約1 ~ 38 部屋の温度 約10 ~ 32
床暖房運転	外気温度 約21 以下
	部屋の温度 約28 以下

暖房運転について

外気の熱を吸収して室内へ運び、暖房する方式(ヒートポンプ方式)です。

通常は外気温度が下がるにつれて暖房能力は低下します。

外気温度が下がっても、インバーターの働きにより、暖房能力の低下を防ぎます。それでも暖房能力が不足のときは、他の暖房器具と併用してください。

運転開始時、上側の風向調節板は最長で約10分閉じたままです。

速温切換で『なし』に切り換えたときは、運転開始から上下風向調節板は下図のように動作します。

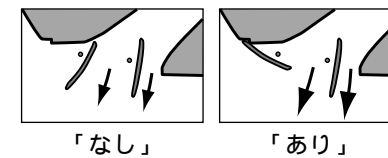

快眠機能

(冷房・暖房・除湿のときだけ働きます)時間の経過に合わせてたきめ細かい温度調節をします。

お知らせ

寝起きの体感(暑い、寒い)がお好みに合わない場合は、設定温度を微調節することをおすすめします。

設定温度に近づけたあと 時間の経過に合わせて、温度を変化させます。

風量は自動です。[]を押すと快眠機能を解除します。

快眠機能を取り消したいときはメニューの設定をしてください。 28ページ

故障ではありません (心配しないで)

次のような状態にはそれぞれ理由があり心配ありません。

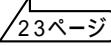
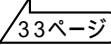
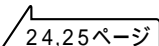
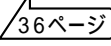
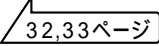
このようにときには	説明
換気ランプの(橙)が点灯(リモコンを操作しても消えない)	連続換気スイッチがONの場合は、「換気ランプ」が常時点灯し、連続して換気運転を行います。  23ページ
『空清お手入れ』ランプ(緑)が点灯	約1000時間空清運転したときに点灯します。電源プラグを抜いて集じんユニット・光再生脱臭フィルター・イオン発生器のお手入れをしてください。 前面パネルを確実に閉じてありますか。安全上、前面パネルが開いていると運転しません。 集じんユニットの挿入が不完全ではないですか？ 集じんユニットをもう一度脱着してください。 集じんユニットがぬれていませんか？  33ページ
ランプが点灯する・点灯しない・点滅する 運転・モニター(黄)が点灯している	クリーン運転時点灯します。(切タイマーの予約時刻になり、それまでの運転が終ってクリーン運転になったものではありませんか)  24,25ページ
暖房運転中にecoサインが短時間点灯する	暖房効果を高めるために霜取り運転をしますが、このとき一時的に、ecoサインが点灯することがあります。
運転・モニターの色が変わる	冷房・暖房・除湿運転と空清運転を併用すると10秒後に空清運転の色に変わります。 また、併用運転中に(おしえて)を押すと10秒間は冷房・暖房・除湿の色を表示し、その後元の色(空清運転)に変わります。
運転・モニターが点灯しない	入タイマー予約中、運転・モニターは点灯しません。
ecoサインが点灯しない	床暖房運転は、床パネルの温水をつくるためにパワーが必要ですのでecoサインは点灯しません。 (冷房・暖房・除湿の各運転と床暖房運転を組合せたときは、お部屋の温度が設定温度に近づいたときに点灯することがあります。)
床暖ランプ(黄)が(1秒間に1回)点滅する	室外ユニットの温水ユニットの水不足で循環ポンプが停止しています。室外ユニットの給水蓋を開けてきれいな水を給水タンクに補充してください。  36ページ
音がする 室内ユニット	電源プラグ挿入時やエアコン停止時の可動パネルや上下風向調節板のグググ音・カタカタ音は、初期設定の位置決めの音です。 運転中に次のような音がすることがありますが、異常ではありません。 クリーン運転中に集じんユニットからジー音がすることがあります。 シャー音、パチパチ音、ジー音は集じんユニットが汚れたときの音です。お手入れをしてください。 イオン発生器からジー音がすることがあります。 プシュー音は冷媒の流れが切り換わる音です(霜取りなど)。 ピシピシ音は温度の変化により部品が伸び縮みするときの音です。 シュルシュル音、ググググ音は冷媒の流れる音です。 ゴー音は換気ファンの音です。 運転を停止したときは、2~3分後にカチッという音がします。 運転停止中に外が強風のとき風を切る音がすることがありますが、異常ではありません。 排水管付近からのゴボゴボ音は室外の空気が排水管より室内に流れる音です。特に気密性の高い部屋で換気扇を使用したときに発生します。対応部品を用意してありますので、お買い上げの販売店または東芝家電修理ご相談センターにご相談ください。  32,33ページ
室外ユニット	プシュー音は、冷媒の流れが変化する音です。 運転開始時のカチカチ音は、運転を最適にコントロールするために制御弁を位置合わせする音です。 外気の温度が低く室外ユニットを予熱しているときは、停止中に室外ユニットからキーンという音が聞こえる場合があります。 室外の温度が低いと循環ポンプが自動で運転し、ブーンという音が聞こえる場合があります。

このようにときには	説明
風が止まる	暖房運転中、霜取りになると室内ユニットの温風が停止します。 冷房・除湿運転時、送風運転を断続する場合があります。
設定温度・湿度にならない	室内外の状況によっては設定温度・湿度にならない場合があります。(設定温度・湿度と運転開始時の温湿度との差が大きなき。また、外気温度も大きく影響します。) 冷房・暖房運転は室温コントロールを優先するので、湿度が上下に変化する場合があります。
霜がつく、水・湯気が出る(室外ユニット)	暖房運転時、室外ユニットに霜がつくことがあります。 暖房効果を高めるために霜取り運転をしますが、そのとき霜がとけて水や湯気となるためです。 冷房除湿運転時、水滴が落ちることがあります。冷えた配管に空気中の水分が結露したものです。
霧が出る(室内ユニット)	お部屋の空気が急速に冷やされて、霧が出る場合がありますが異常ではありません。 冷房運転後、除湿運転に切り換ったとき、またはクリーン運転中、熱交換器に付いた水分が蒸発して霧が見えることがあります。
部屋がにおう	壁やじゅうたん、家具、衣類などのおいがエアコンにうつり、それが出てくるためです。 イオン・空清・換気運転またはクリーン運転時、オゾンがわずかに発生し、においを感じる場合があります。
(おしえて)を押しても受信音がしない(表示が変わらない)	リモコンを操作した後、1秒程度、本体送受信部に向けておきましたか？ (おしえて)を押した直後または運転停止直後は、室内ユニットからリモコンへ情報送信中の場合があります。リモコンの操作を受け付けられないことがあります。再度、リモコン操作を行ってください。
上下風向調節板がかかって動く	運転を停止した場合、必ず上下風向調節板は一度全開になり、その後閉じます。 運転中は、お部屋の温度・外気温度や設定温度に応じて上下風向調節板が適切な位置に動くことがあります。

空清運転中の運転・モニターの色について

ランプの点灯状態	説明
紫が光っている(空気が汚れていない、あるいは汚したつもりがないのに)	エアセンサーは、タバコの煙だけでなくスプレー(殺虫剤・化粧品など)・アルコール・水蒸気などにも反応します。 ドアの開閉や冷暖房開始時などの急激な温度変化・風量変化に対してもエアセンサーが反応することがあります。(しばらくすると通常の汚れ表示に戻ります)
青が光っている(空気が汚れているはずなのに)	空気の汚れた状態が長時間続いているとき、その状態をきれいな空気であると判定する場合があります。一度、イオン・空清・換気運転を停止して、再びイオン・空清・換気運転を開始してください。
光の色が変わる(空気の汚れが変わっていないのに)	リモコンで風量・風向・運転切り換えなどの操作をした後に運転・モニターの光の色が変化することがあります。(しばらくすると通常の汚れ表示に戻ります) エアセンサーが空気の汚れを定期的に再確認するときにも、運転・モニターの光の色が一時的に変化することがあります。(しばらくすると通常の汚れ表示に戻ります)
光の色が変わらない(空気の汚れが変わっているのに)	イオン・空清・換気運転開始の約2分間は、エアセンサーの準備運転を行うため、汚れ検出を行いません。 暖房時の霜取り運転中は、汚れ検出を一時的に行いません。 リモコンで運転切り換え操作をした後も、汚れ検出を一時的に行わない場合があります。

故障かな？...もう一度お調べください



このようなときには	調べるところ	参照ページ	
リモコンで送受信できない	リモコン送受信部を本体送受信部に向けてボタンを押しましたか？ 運転停止直後ではありませんか？（運転停止直後は室内ユニットからリモコンに信号を送っています） もう一度ボタンを押してください	13	
	リモコンの電池の向き（+・-）が逆ではありませんか？	12	
	リモコンの電池切れではありませんか？	-	
	リモコンの表示部にBの表示がありませんか？ （B表示のないリモコンをご使用ください）	-	
エアコンが運転しない	電源プラグがコンセントから抜けていませんか？	13	
	ブレーカーかヒューズが切れていませんか？	-	
	停電ではありませんか？	-	
	再運転や電源プラグを差し込んだ直後ではありませんか？ 機械を保護するために3分間は運転しません。	-	
冷房・暖房が弱い （途中で止まる）	リモコン送受信部を本体送受信部に向けてボタンを押しましたか？	13	
	入タイマー予約になっていませんか？	24	
冷房・暖房が弱い （途中で止まる）	エアフィルターが汚れていませんか？	32	
	設定温度・風量切換・風向調節が適切ですか？	19,20	
	風量切換が“しずか”、“微”で長時間運転していませんか？	19	
	室外ユニットの吸込口や吹出口がふさがれていませんか？	-	
	窓や戸などが開いていませんか？	-	
	除湿運転になっていませんか？	15	
	パワーセレクトが75%や50%になっていませんか？	28	
	運転条件からはずれていませんか？	37	
	切タイマー時刻になったのではありませんか？	24	
	電圧の変化、吸込口がふさがれているなどで機械に無理がかかり、保護装置が働いている場合があります。障害物を取り除き、約30秒後ブレーカーを入れ直してください。	-	
床パネルが暖まるのが遅い	室温が低いと床パネルが暖まるまでに時間がかかります。 暖まりが遅い時は、床温設定温度を高くしてください。	16	
床暖房運転の時、部屋が暖まらない	床暖房のみの運転では部屋を暖める運転をしません。 暖房運転との併用運転をおすすめします。	16	
可動パネル	停止しているのに可動パネルが開いている	運転停止後、前面パネルを開閉したときに開くことがあります。 電源プラグを抜いてからもう一度差し込んでください。 （または Ⓢ を押し、20秒以上運転してから停止してください）	30
	可動パネルが開かない	前面パネルがしっかり閉まっていないと可動パネルが開かない構造になっています。（エアフィルター下部がフィルター押えに入っていないと、前面パネルが閉まらない場合があります）	30,32
	運転中に可動パネルが閉まっている	クリーン運転中や換気運転中は閉じています。 クリーン運転中や換気運転中以外に閉じている場合はリモコンで運転を停止し、もう一度運転してください。	13 -
	少し開いている	除湿運転中、お部屋の温度が設定温度に近づくと可動パネルは少しだけ開いた状態になります。	15
リモコンを操作しても思ったようにならない	Ⓢ を押しても上下風向調節板や左右風向調節板が動かない	入タイマー予約になっていませんか？ クリーン運転になっていませんか？ 換気運転中ではありませんか？	24 18 23
	Ⓢ を押しても設定温度が表示されない	ランドリー・空気清浄運転・クリーン運転中ではありませんか？	-

このようなときには	調べるところ	参照ページ	
リモコンを操作しても思ったようにならない	Ⓢ を押しても風量がかわらない	除湿運転・ランドリー運転中ではありませんか？	15
	運転中に Ⓢ を押してもエアコンが止まらない	「みはり」の設定が『あり』になっていませんか？ クリーン運転になっていませんか？ 霜取り運転中ではありませんか？	28 14,15 14
	室内ユニット表示部のランプが暗い	メニューボタンで「本体ランプ」を『標準』に設定していませんか？	28
	Ⓢ や Ⓢ を押しても換気運転の風量がかわらない、止まらない	連続換気運転中ではありませんか？	7, 23

修理を依頼する前に

エアコンのサービス診断や修理を迅速に行うため、次の手順によりエアコンの状態をリモコンで確認してください。

「故障ではありません」「故障かな？」の内容を確認しても異常が認められる場合は修理を依頼する前に、リモコン表示部に表示されるチェックコードを次の手順で確認し、エアコンの症状と室内ユニットのランプの点滅状態をあわせて販売店または東芝家電修理ご相談センターにお知らせください。

1 先の細いもので点検ボタンを押す
リモコン表示部が点検表示 00 に変わったことを確認してください。
絵もじ表示部に 点検 が表示されます。

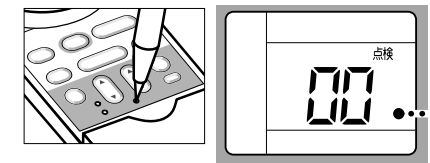

2 おしえて を押す
絵もじ表示部に 点検 点検 が表示されます。
リモコン表示部にチェックコード（最大13個）を表示します。

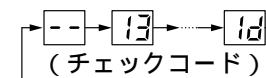

このチェックコードを確認してください。
室内ユニットのランプの点滅状態とチェックコード番号をお知らせください。

3 解除するときは Ⓢ を押す
点検前の停止表示に戻ります。

お知らせ

解除しても、エアコン本体にはチェックコードが残ります。
電源系の異常など故障の内容によっては、チェックコードを表示しない場合があります。



仕様



形名	室内ユニット	室外ユニット	室内ユニット	室外ユニット
	RAS-Y286NDR	RAS-Y286NADR	RAS-Y406NDR	RAS-Y406NADR
種類	冷房・暖房兼用スプリット形		冷房・暖房兼用スプリット形	
電源	単相200V		単相200V	
冷房	能力 (kW)	2.8 (0.3~4.0)	4.0 (0.5~5.1)	
	中間能力 (kW)	1.3	1.9	
	消費電力 (W)	465 (30~940)	880 (55~1600)	
	中間消費電力 (W)	175	285	
	運転電流 (A)	2.58	4.73	
	エネルギー消費効率	6.02	4.55	
	運転音 (dB)	43	42	43
面積の目安 (m ²)	鉄筋アパート	19	28	
	南向き洋室			
	木造南向き和室			
暖房	標準能力 (kW)	3.6 (0.3~8.0)	6.0 (0.5~9.7)	
	中間標準能力 (kW)	1.7	2.9	
	標準消費電力 (W)	590 (30~1945)	1250 (60~2800)	
	中間標準消費電力 (W)	240	460	
	運転電流 (A)	3.28 (最大9.82)	6.72 (最大14.8)	
	エネルギー消費効率	6.10	4.80	
	運転音 (dB)	44	44	44
面積の目安 (m ²)	鉄筋アパート	16	27	
	南向き洋室			
	木造南向き和室			
床暖併用	標準能力 (kW)	3.6	6.0	
	標準消費電力 (W)	590	1250	
凍結防止ヒータ	消費電力 (W)	65	65	
質量 (kg)	12	48	12	48
外形寸法 (高さ×幅×奥行) (mm)	298×840×198	720×780×290	298×840×198	720×780×290

仕様表は50Hz・60Hz共通です。

仕様に表示している暖房標準能力値 (kW) は、日本工業規格 (JIS C 9612) に定められている外気温7 室内温度20 で運転した場合を示します。寒冷地や特に外気温の低い場所で使用する場合は販売店に相談してください。

1 床暖併用暖房は、床暖房運転と暖房運転を合わせたときの値です。

製品仕様は改良のため変更することがあります。

リモコンで停止したときもマイコンを働かすため約0.5Wの電力を消費します。ただし、外気およびお部屋の温度が低いときには室外ユニットを予熱 (約20~50W) することがあります。また、外気温が0 以下になると、室外ユニットの底板凍結を防ぐために凍結防止ヒータ (65W) が入ります。その他の場合は約0.5Wです。

エネルギー消費効率の数値は冷房運転または暖房運転のときの消費電力当たりの冷房能力または暖房能力を表わしたものです。

据え付けについて

据え付けについて

⚠ 警告 据え付けは、お買い上げの販売店または据え付け専門業者に依頼する

据え付けには専門の知識と技術が必要です。お客様ご自身で据え付けを行うと、火災・感電・けが・水漏れの原因になります。

- 霜取り、除湿の水はけのよいところに設置してください。次のような場所には設置しないでください。
- ・テレビ、ステレオ、ラジオなどが1m以内にあるところ。1m以上であっても受信感度の弱い場合は、雑音が小さくなるまで離してください。
 - ・高周波機器 (業務用ミシン、業務用マッサージ器等) 無線機器等があるところ。誤動作します。
 - ・油、蒸気、油煙や腐食性ガスの発生するところ。
 - ・海岸地区のような塩分の多いところ。
 - ・機械油の多いところ。
 - ・海岸地区、ビルディング上階部など常時強風の当たるところ。
 - ・温泉地のような硫化ガスの発生するところ。
 - ・クレーン車、船舶など移動するものへの設置。
 - ・暖房運転時、エアコンの吹出口真下にカーテンボックス等の障害物があると、効果が出ないことがあります。

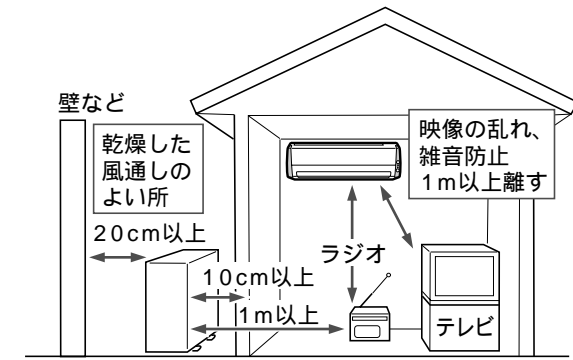

運転音にもご配慮を

運転音や振動が他へ伝わったり増大しないように、十分な強度がある場所に設置してください。室外ユニットの吹出口からの風や運転音が隣家の迷惑にならない場所に設置してください。エアコン運転中に異常音がある場合は、お買い上げの販売店にご相談ください。

積雪や氷結にもご配慮を

積雪地では、室外ユニットの吸込口や吹出口が雪でふさがれ、暖まりにくくなったり故障のもとになることがあります (詳しくはお買い上げの販売店にご相談ください)。寒冷地では氷結防止のため、除霜水がたまらずに円滑に流れるように配慮してください。氷結すると暖まりにくくなったり、故障の原因になることがあります。

換気機能のための工事について

このエアコンは換気機能をもっています。換気を行うために排気ホースの取り付け工事が必要です。また建築基準法に適合した機械換気設備としてご使用の場合、給気口が必要です。工事が正しくされているかお買い上げの販売店、または据え付け専門業者に確認してください。

アースの設置について

⚠ 警告 アース工事が正しくされているか確認する

アースが不完全な場合は、感電の原因になります。確認方法については、据え付けを行った販売店、または据え付け専門業者へ問い合わせください。

室内のコンセントにアースがある場合は、室内ユニットにアースを取り付けることができます。アース線はガス管、水道管、避雷針、電話のアース線に接続されていないことを確認してください。アースを取り付けると、万一の感電事故のほか、室外ユニットに内蔵している周波数変換装置 (インバーター) の高周波によって室外ユニット表面に電気を帯びるのを防ぎます。アースが取り付けられていないと、室外ユニット表面に触れたとき、電気を感ずることがあります。ノイズを吸収するためにもアースの取り付けは必要です。

電気工事について

⚠ 注意 電源は必ず定格電圧でエアコン専用回路を使用する

電源コードが専用コンセントまで届かないときは、専用コンセントの増設を専門業者に依頼すること

延長コードを使用すると故障や火災の原因になることがあります。

移設について

⚠ 警告 エアコンを移動再設置する場合は、お買い上げの販売店または東芝家電修理ご相談センターへ依頼する

据え付け不備があると、感電・火災の原因になります。

引越しや増改築などでエアコンを移設するときは、強制冷房運転により冷媒回収が必要です (別途移設費用が必要です)。周波数 (50 / 60Hz) は、自動切換です。

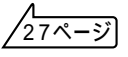



保証とアフターサービス (必ずお読みください)

ご不明な点や修理に関するご相談は

修理に関するご相談ならびに、お取り扱い・お手入れに関するご不明な点は **お買い上げの販売店にご相談下さい。**

ご購入された後、ご贈答品などで
販売店に修理のご相談ができない場合

東芝家電修理ご相談センター

フリーダイヤル
0120-1048-41

携帯電話・PHSからのご利用は

東日本地区(北海道、東北、関東、山梨県、静岡、新潟、沖縄) 044-543-0220
西日本地区(上記以外) 06-6440-4411

電話で
24時間
365日
お応えします

新製品などの商品選び、
お取り扱い・お手入れ方法などのご相談

東芝家電ご相談センター

フリーダイヤル
0120-1048-86

携帯電話・PHSからのご利用は 03-3426-1048
FAX 03-3425-2101(365日・8:00~20:00受付)

電話受付：365日・24時間受け付けます。

フリーダイヤルは、携帯電話・PHSなど一部の電話ではご利用になれません。

保証書 (別添)

この東芝ルームエアコンには、保証書を別途添付しております。

保証書は、必ず「お買い上げ日・販売店名」等の記入をお確かめのうえ、販売店から受け取っていただき内容をよくお読みの後、大切に保管してください。

保証期間はお買い上げの日から1年間(冷媒回路部品は5年間)です。詳しくは保証書をご覧ください。

部品について

修理のために取りはずした部品は、特段のお申し出がない場合は弊社にて引き取らせていただきます。

修理の際、弊社の品質基準に適合した再利用部品を使用することがあります。

補修用性能部品の保有期間
ルームエアコンの補修用性能部品の保有期間は製造打ち切り後9年間です。
補修用性能部品とは、その製品の機能を維持するために必要な部品です。

修理を依頼されるときは

ご使用中に異常が生じたときは、38,39,40ページの内容をお調べください。それでも異常が認められる場合は、41ページのチェックコードと室内ユニットのランプの点滅状態を確認して、お使いになるのをやめ、電源プラグを抜いてからお買い上げの販売店にご連絡ください。修理は専門の技術が必要です。

保証期間中は.....

保証書の規定にしたがって、販売店が修理させていただきます。なお、修理に際しましては、保証書をご提示ください。

保証期間が過ぎている場合は.....

修理すれば使用できる場合は、ご希望により有料で修理させていただきます。

修理料金の仕組み.....

修理料金は技術料・部品代・出張料から構成されています。	
技術料	故障した商品を正常に修復するための料金です。
部品代	修理に使用した部品代金です。
出張料	商品のある場所へ技術者を派遣する料金です。

ご連絡いただきたい内容.....

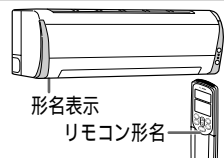
品名	ルームエアコン	
形名	本体・リモコン形名	
お買い上げ	年 月 日	形名表示 リモコン形名
故障の状況	できるだけ具体的に (チェックコード)	
ご住所	付近の目印等も合わせてお知らせください	
お名前		
電話番号		
訪問希望日		
便利メモ	お買い上げの販売店名を記入されておくと便利です。 TEL.	

出張修理

廃棄時のお願い

2001年4月施行の家電リサイクル法では、お客様がご使用済みのエアコンを廃棄される場合は、収集・運搬料金と再商品化等料金(リサイクル料金)をお支払いいただき、対象品を販売店や市町村に適正に引き渡すことが求められています。



愛情点検

長年ご使用のルームエアコンの点検をぜひ！

このような症状はありませんか？

ブレーカーやヒューズがたびたびきれる。
誤って異物や水を入れてしまった。
コードやプラグの過熱やコード部分に破れがある。
運転音が異常に大きい。
スイッチの動作が不確実。
運転中に焦げ臭いにおいがする。
室内ユニットから水が漏れる。
その他の異常や故障がある。

ご使用の中止

故障や事故防止のため、電源プラグを抜いて、必ずお買い上げの販売店に点検修理をご相談ください。

東芝キヤリア株式会社 空調統括部

〒416-8521 静岡県富士市蓼原336番地

SN:E075003409