

TOSHIBA

東芝ルームエアコン

取扱説明書

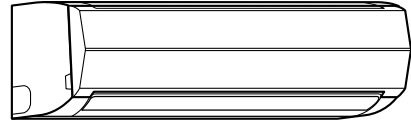

大清快



室内ユニット

形名

RAS-S221E4R(W)
RAS-S251E4R(W)
RAS-S281E4R(W)

室外ユニット

形名

RAS-S221E4AR
RAS-S251E4AR
RAS-S281E4AR

もくじ

| | |
|-----------|---|
| 安全上のご注意 | 2 |
| 各部のなまえ | 4 |
| 運転前の準備と確認 | 5 |

| | |
|---------------|---|
| リモコンのなまえを確認して | |
| 運転する | 6 |
| タイマーを使う | 8 |
| 風向きを変える | 9 |

| | |
|-----------------------------|----|
| お手入れ | 10 |
| ・通常のお手入れ | 10 |
| ・抗菌光再生脱臭フィルターの 取り付けとお手入れ | 10 |
| ・プラズマ空清ユニットのお手入れ | 11 |
| ・長期間使わないとき | 11 |
| ・再び使い始めるとき | 11 |
| ・定期的な点検 | 11 |

| | |
|-------------|-------|
| 故障ではありません | 12 |
| 故障かな? | 12~13 |
| 知っておいてください | 14 |
| 仕様 | 15 |
| 保証とアフターサービス | 16 |

ご使用の前に

運転のしかた

お手入れ

お困りのとき

- このたびは東芝ルームエアコンをお買い上げいただきまして、まことにありがとうございました。
- この商品を安全に正しく使用していただくために、お使いになる前にこの取扱説明書をよくお読みになり十分に理解してください。
- お読みになったあとは、お使いになるかたがいつでも見られるところに必ず保管してください。
- 保証書を必ずお受け取りください。



日本国内専用品
Use only in Japan

安全上のご注意

必ずお守りください



お使いになる人や他の人への危害、財産への損害を未然に防止するための安全に関する重大な内容を記載しています。つぎの内容（表示・図記号）をよく理解してから本文をお読みになり、記載事項をお守りください。

表示の説明

| 表示 | 表示の意味 |
|---|--|
|  警告 | “取り扱いを誤った場合、使用者が死亡または重傷（*1）を負うことが想定される内容”を示します。 |
|  注意 | “取り扱いを誤った場合、使用者が傷害（*2）を負うことが想定されるか、または物的損害（*3）の発生が想定される内容”を示します。 |

*1:重傷とは、失明やけが、やけど（高温・低温）、感電、骨折、中毒などで、後遺症が残るものおよび治療に入院・長期の通院を要するものをさします。
*2:傷害とは、治療に入院や長期の通院を要さない、けが、やけど、感電などをさします。
*3:物的損害とは、家屋・家財および家畜・ペット等にかかわる拡大損害をさします。



図記号の説明

| 図記号 | 図記号の意味 |
|--|--|
|  禁止 | ⊘は、禁止（してはいけないこと）を示します。具体的な禁止内容は、図記号の中や近くに絵や文章で指示します。 |
|  指示 | ●は、指示する行為の強制（必ずすること）を示します。具体的な強制内容は、図記号の中や近くに絵や文章で指示します。 |
|  注意 | △は、注意を示します。具体的な注意内容は、図記号の中や近くに絵や文章で指示します。 |

警告

| | |
|--|--|
|  据え付けは、お買い上げの販売店または据え付け専門業者に依頼する <small>専門業者に依頼する</small> 据え付けには専門の知識と技術が必要です。お客様ご自身で据え付けを行うと、火災・感電・けが・水漏れの原因になります。 |  異常時（焦げ臭い、冷えない・暖まらないなど）は、運転を停止して、電源プラグをコンセントから抜くそのまま使うと、火災、感電の原因になります。修理をお買い上げの販売店または東芝家電修理ご相談センターへご相談ください。 |
|  可燃性ガスが漏れるような場所を設置場所に選ばない <small>禁止</small> 万一ガスが漏れてユニットの周囲に溜まると火災の原因になります。 |  電源コードは、破損させたり、加工や途中での接続、他の電気器具とのタコ足配線などをしない感電や火災の原因になります。 |
|  濡れた手で電源プラグの抜き差しや、ボタンの操作をしない <small>禁止</small> 感電の原因になります。 |  電源コードは重いものを載せたり、加熱したり、引っ張ったりしない感電や火災の原因になります。 |
|  自分で分解・改造・修理・移設をしない <small>分解禁止</small> 火災・感電・けが・水漏れの原因になります。修理・移設は、お買い上げの販売店または東芝家電修理ご相談センターへご相談ください。 |  アース工事は販売店または専門業者に依頼するアース工事が不完全な場合は、感電の原因になります。アース線は、ガス管、水道管、避雷針、電話のアース線に接続しないでください。 |
|  ふる場など、水がかかったり、湿気の多い場所を据付場所を選ばない <small>禁止</small> 絶縁劣化により、感電、火災の原因となります。 |  移設等で室内ユニットパネルの配管取出口が空いてしまった場合は、開口部をふさぐ内部の電気部品に触れると、けがや感電の原因になります。 |
|  電源プラグは、ほこりが付着していないか確認し、がたつきのないように刃の根元まで確実に差し込むほこりが付着したり、接続が不完全な場合は感電や火災の原因になります。 |  空気の吹出口や吸込口などから物（金属、紙、水など）を差し込んだり、中に入れたりしない内部でファンが高速回転していたり、高電圧箇所があるため、けがや感電の原因になります。 |
|  移設・修理する場合は、お買い上げの販売店または東芝修理ご相談センターに相談する <small>販売店に相談する</small> 不備があると感電や火災の原因になります。 |  電源は必ずエアコン専用のコンセントを使用する専用以外のコンセントを使用すると火災の原因になります。 |
|  長時間冷風を身体に直接当てたり、冷やし過ぎない <small>禁止</small> 体調悪化・健康障害の原因になります。 |  エアコンが冷えない・暖まらない場合は、冷媒漏れが原因のひとつと考えられるので、お買い上げの販売店に相談する エアコンに使用されている冷媒そのものは安全です。冷媒は通常漏れることはありませんが、万一、冷媒が室内に漏れ、ファンヒーター・ストーブ・コンロなどの火気に触れると有害な生成物が発生する原因になります。 |
|  電源プラグを抜いてエアコンを停止しない <small>禁止</small> 感電や火災の原因になります。 | |

（警告つき）

| | |
|---|---|
|  プラグを抜く 内部に水や異物が入った場合は、すぐに運転を停止し、電源プラグをコンセントから抜くそのまま使うと、火災・感電の原因になります。修理をお買い上げの販売店または東芝家電修理ご相談センターへご相談ください。 |  禁止 お客さま自身でエアコンの内部洗浄を行わないエアコンの内部洗浄はお買い上げの販売店または東芝家電修理ご相談センターに依頼してください。誤った方法で内部洗浄を行うと、樹脂部品の破損や電気部品の絶縁不良等が発生し、水漏れ・感電あるいは火災の原因になります。 |
|---|---|

注意

| | |
|---|---|
|  禁止 ユニットの吸い込み部やアルミフィンにさわらないけがの原因になることがあります。 |  禁止 エアコンの風が直接あたる場所には動植物を置かない動植物に悪影響を与える原因になることがあります。 |
|  指示 漏電ブレーカーが正しく取り付けられているか確認する漏電ブレーカーが正しく取り付けられていないと感電の原因になることがあります。確認方法については、据え付けを行った販売店、又は据え付け専門業者へお問い合わせください。 |  指示 ドレン水を確実に排水できるようにする排水処理が不完全な場合は、水が漏れて家財などを濡らす原因になることがあります。確認方法については、据え付けを行った販売店、又は据え付け専門業者へお問い合わせください。 |
|  換気する 密閉した部屋で使用するときや、燃焼器具と一緒に運転するとき、時々窓を開けて換気をする換気が不十分な場合は、酸素不足により窒息の原因になることがあります。 |  禁止 ユニットの上に花びんなどの液体の入った容器を置かないユニット内部に浸水して電気絶縁が劣化し、感電の原因になることがあります。 |
|  禁止 窓や戸を開けたままにするなど、高湿（80%以上）の状態でも長時間運転しない室内ユニットに露がつき、滴下して家財などを濡らす原因になることがあります。 |  禁止 掃除をするときは、必ず運転を停止して電源プラグを抜く <small>プラグを抜く</small> 内部でファンが高速回転していますので、けがの原因になることがあります。 |
|  禁止 エアコン本体を水洗いしない感電の原因になることがあります。 |  禁止 前面パネルをはずした状態で、本体の金属部にさわらないけがの原因になることがあります。 |
|  禁止 エアコンの風が直接あたる場所で燃焼器具を使わない燃焼器具の不完全燃焼により、窒息の原因になることがあります。 |  禁止 長期間ご使用にならないときは、電源プラグをコンセントから抜く <small>プラグを抜く</small> ほこりが溜まって火災の原因になることがあります。 |
|  プラグを持って行う 電源プラグの抜き差しはプラグを持って行うコードを引っ張って抜くと芯線の一部が断線し発熱や火災の原因になることがあります。 |  禁止 雷が鳴り落雷のおそれがあるときは運転を停止し、電源プラグを抜く <small>プラグを抜く</small> 被雷すると、故障の原因になることがあります。 |
|  点検する 1年に1度は、室外ユニットの据付台などが傷んでいないか点検する傷んだ状態で放置するとユニットの落下・転倒によりけがの原因になることがあります。 |  禁止 食品・動植物・精密機器・美術品の保存や、船舶・車両などの特殊用途には使用しない品質低下やエアコンの故障の原因になることがあります。また、これらのものに害を与えることがあります。 |
|  指示 前面パネル・エアフィルター・プラズマ空清ユニットを水洗いした後は、水気をふき取って乾燥する水気が残っていると感電の原因になることがあります。 |  禁止 ユニットの下にほかの電気製品や家財などを置かない水滴が滴下する場合があります。汚損や故障の原因になることがあります。 |
|  禁止 前面パネル・エアフィルター・プラズマ空清ユニット着脱時、不安定な台に乗らない転倒などけがの原因になることがあります。 |  禁止 リモコン用乾電池は 極性表示〔+〕と〔-〕を間違えて挿入しないこと 充電しないこと 乾電池に表示されている「使用推奨期間」を過ぎて使ったり、使い切った乾電池をリモコンに入れて置かないこと 種類の違う乾電池や新しい乾電池と使用した乾電池を混ぜて使用しないこと 乾電池に直接ハンダ付けしないこと ショート・分解・加熱・火の中に投入しないこと これらを守らないと、液漏れ、破裂などにより、やけど・けがの原因になることがあります。もし液に触れたときは、水でよく洗い流してください。器具に付着した場合は、液に直接触れないで拭き取ってください。 |
|  禁止 室外ユニットの上に乗ったり、物を載せない落下・転倒などによりけがの原因になることがあります。また変形などにより、感電や火災の原因になることがあります。 | |
|  指示 室外ユニットの周辺に、物を置いたり、落ち葉がたまらないようにする落ち葉等があると、小動物が侵入して内部の電気部品に触れ、故障や火災の原因になることがあります。 | |

ご使用前に

各部のなまえ

室内ユニット

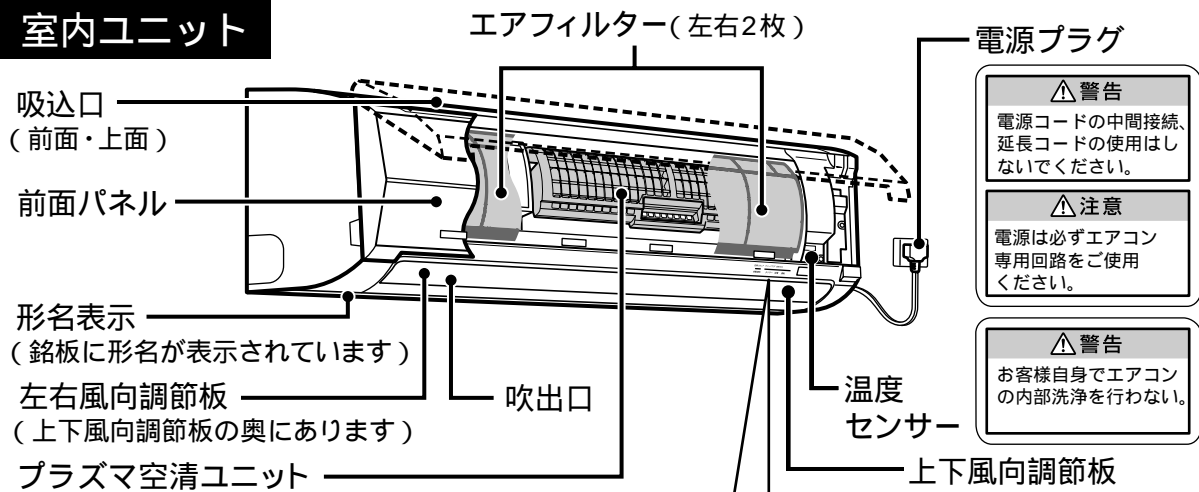

警告
電源コードの中間接続、延長コードの使用はしないでください。

注意
電源は必ずエアコン専用回路をご使用ください。

警告
お客様自身でエアコンの内部洗浄を行わない。

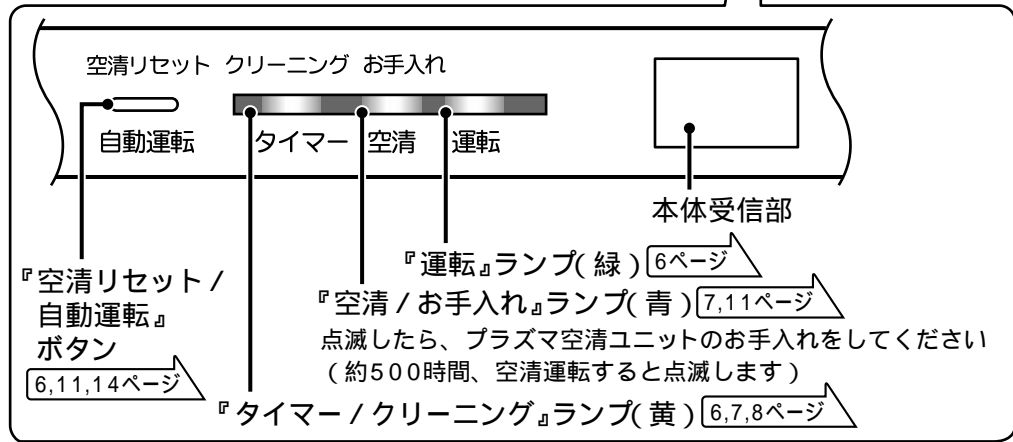

室外ユニット

注意 けがの恐れあり 室外ユニットの吸い込み部やアルミフィンにさわらないこと

警告 けがの恐れあり 棒などを入れないこと。

注意 けがの恐れあり 上に乗らないこと。

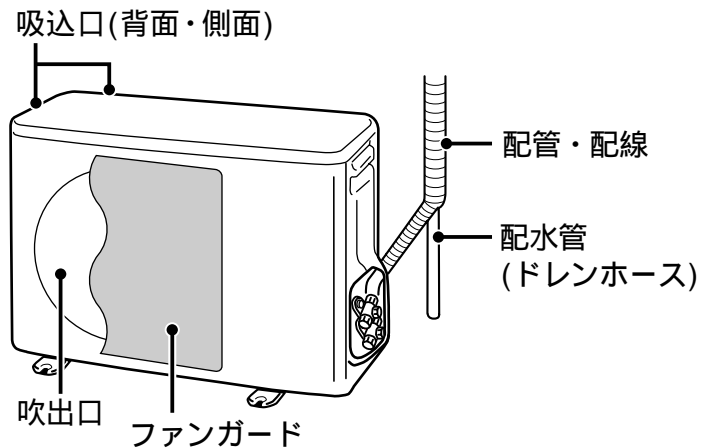

付属品

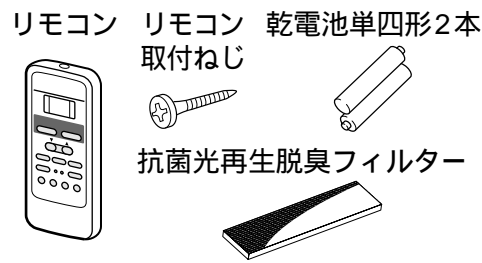

リモコンの取り付けかた

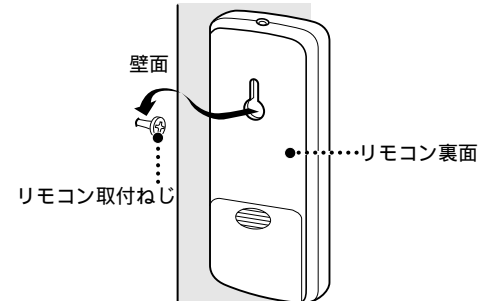

運転前の準備と確認

室内ユニットの準備

1 抗菌光再生脱臭フィルターを取り付け、エアフィルター・プラズマ空清ユニットが正しく取り付けられているか確認する

プラズマ空清ユニット両側の突起部が受部(ツメ)に完全に入るまで押し込んでください。取り付けが不完全な場合は空清/お手入れランプ(青)が点滅することがあります。

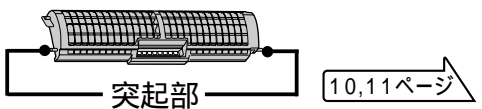

2 電源プラグをコンセントに差し込む

ゆるみのないようにしっかりと

リモコンの電池の入れかた

1 裏ボタンを開けて、単四形乾電池を入れる

⊕ ⊖ を正しく!

2 先の細いものでリセットボタンを必ず押す

乾電池を交換した後の誤動作を避けるため必ずリセットをおこなってください。表示部が異常になった場合などにリセットすると、もとに戻すことができます。

先の細いもので押す

乾電池についてのお知らせ

乾電池交換のときは、新しい同じ種類の乾電池(単四形)を2本お使いください。通常のご使用で乾電池の寿命は約1年です。室内ユニットの受信音がしなくなったり、リモコンの表示がうすくなったり、お望みの運転ができなくなったりは、早めに乾電池を交換してください。液漏れによる故障を避けるため、1ヵ月以上使わないときは乾電池を取り出してください。

リモコン切替機能について

同じ部屋または、近接する部屋に2台室内ユニットを設置したとき、同時に運転/停止することがあります。このようなときは切替機能により、室内ユニットをそれぞれのリモコンで運転することができます。リモコン切替機能をお使いになりたいときは、お買い上げの販売店または、据付業者へご相談ください。

準備ができたなら受信音の確認

リモコンを本体受信部に向けて操作する

本体受信部
本体受信部が信号を受けると室内ユニットから受信音がします。

ビピッ...運転
ビー.....停止
ビッ.....変更

受信できる距離:
本体正面で
7m程度

リモコンについてのお知らせ

本体受信部との間にカーテン・ふすまなど信号をさえぎるものがあると動作しません。直射日光が本体受信部に当たる場合は、送信しても信号を受け付けないことがあります。リモコンを本体の斜め位置から操作すると、送信できる距離が短くなります。

リモコンについてお願い

リモコンは、本体受信部に向けて操作してください。落としたり、水などをかけないでください。直射日光に当たるところやストーブなどの近くに置かないでください。リモコンで他の電気機器が動作するときは、電気機器を離すか、販売店にご相談ください。電子瞬時点灯方式、またはインバーター方式の蛍光灯が点灯中は、リモコンの信号を受信できず運転、停止をしないことがあります。このようなときは、販売店にご相談ください。

リモコン切替の設定の確認

リモコン切替機能を設定すると、リモコン表示部に B を表示します。

お願い
室内ユニットとリモコンは1対1でお使いください。室内ユニット側とリモコン側のリモコン切替の設定が合っていないと、運転しません。

リモコン切替の再設定

リモコン切替機能を使っていて、乾電池を交換したときはリモコン切替の再設定をしてください。

乾電池を入れ替えてください。

先の細いもので点検ボタンを押します(表示が 00 になります)。

点検ボタンを押したまま、**運転切替**を押します(設定温度表示部の右に B が表示され、リモコンは『B』に設定されます)。

変更したリモコンで室内ユニットを運転できることを確かめてください。

ご使用前に

リモコンの名前を確認して

運転する (運転の種類・温度・風量を選ぶ)

自動

運転内容はすべてエアコンにおまかせです。温度は微調節できます。

冷房・暖房

お好みの設定温度と風量に設定できます。

ドライ

梅雨どきなど湿度が高いときに使います。お部屋の温度が設定温度近くになるように調節します。

クリーン運転

エアコン内部をきれいな状態に保つための運転です。本体表示部の「クリーニング」ランプが点灯します。クリーン運転中はファンが回転し、エアコン内部を乾燥させ、カビなどの成長を抑えます。

空清運転

タバコの煙・ほこり・花粉・ダニのしがい・カビの胞子を取り除き、すばやくお部屋の空気をきれいにします。

快眠運転

おやすみまえにお使いください。寝汗や寝冷えを抑えた心地よい睡眠ができるように時間の経過に合わせて温度をきめ細かく調整します。

運転のしかた

1 運転切換を押して「運転の種類」を選ぶ
ボタンを押すたびに、表示位置が変わる
選べる運転の種類
→自動→冷房→ドライ→暖房

2 エアコンを押して運転する
受信音が鳴り、本体表示部の運転ランプが点灯
リモコン表示部に表示
運転を止めるときは エアコンを押す
受信音が鳴り、運転ランプが消灯し、リモコン表示部の表示が消えます。クリーニングランプが点灯し、クリーン運転を開始します。(暖房運転のときはクリーン運転しません)

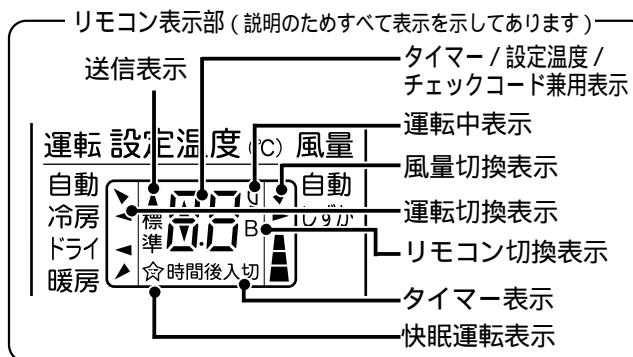

お知らせ

冷房またはドライモードで10分以上運転したあとに運転停止すると自動でクリーン運転を始めます(暖房または空清(単独)の場合クリーン運転はしません)。
クリーン運転時間は次のとおりです。
・冷房またはドライ運転時間が1時間未満の場合...2時間のクリーン運転を行います。
・冷房またはドライ運転時間が1時間以上の場合...4時間のクリーン運転を行います。
クリーン運転は、お部屋をきれいにしたり、すでに発生しているエアコン内部のカビやホコリを取ることはできません。運転中、わずかに霧が見えることがありますが異常ではありません。クリーン運転中は、上下風向調節板が少し開きます。クリーン運転を途中で停止すると、クリーンの効果が弱まります。クリーン運転を強制的に停止させるには、クリーン運転中に エアコン を2回押してください。

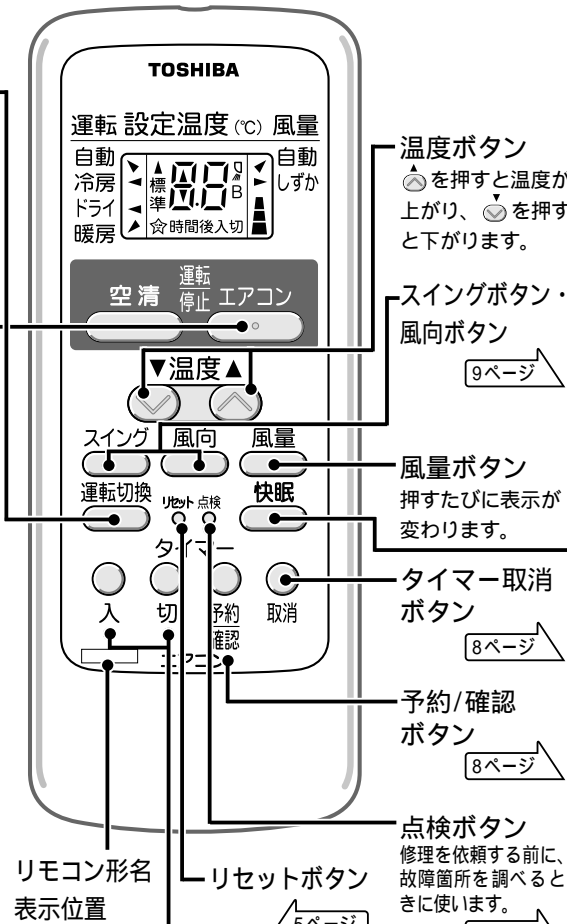

クリーン運転の取り消し方

運転停止後、自動的に開始されるクリーン運転を行わないようにする方法です。
室内ユニットの空清リセット/自動運転ボタンを3秒以上押すと自動運転が開始されます。ピピピピと音がしたら指をはなしてください。もう一度空清リセット/自動運転ボタンを押して自動運転を停止させてください。もとに戻す場合は、空清リセット/自動運転ボタンを3秒以上押してピピピピと音がしたら指をはなしてください。(クリーン運転が行われるようになります)

空清運転のしかた

1 (エアコン運転中に) エアコンを押す
受信音が鳴り、本体表示部の空清ランプが点灯
2 空清運転だけを止めるときは エアコンを押す
受信音が鳴り、空清ランプが消灯
エアコン運転も同時に止めるときは エアコンを押す
受信音が鳴り、空清ランプと運転ランプが消灯し、リモコン表示部の表示が消えます。クリーニングランプが点灯し、クリーン運転を開始します(暖房運転のときはクリーン運転しません)。
次回 エアコン を押すと、エアコン併用空清運転で開始します。
エアコン併用運転中に、エアコン運転だけを止めることはできません。
エアコン停止中に エアコン を押すと空清(単独)運転になります(止めるときは エアコン を押す)

空清運転のお知らせ

空清運転時、オゾンがわずかに発生し、においを感じる場合があります。空清運転は、タバコの有害物質(一酸化炭素など)は、除去できません。時々窓を開けて空気を入れ換えてください。風量が自動の場合、風量が「しずか」から「弱風」の間で変化します。室内がきれいになるとしずか運転を行います。このとき、室温が低いと上下風向調節板の位置が変わることがあります。空清運転中に前面パネルを開けると、空清/お手入れランプ(青)が点滅することがあります。このときは運転を停止して、前面パネルを開けてください。約500時間、空清運転すると空清/お手入れランプ(青)が点滅します。青く点滅したらプラズマ空清ユニットのお手入れをしてください。風量 を押すたびに「自動 しずか (微) (弱) (強)」と風量を切り換えることができます。

快眠運転ボタン

(エアコン運転中に) 快眠 を押す
受信音が鳴り、リモコン表示部に ☆ 表示
風量は自動です。風量 を押すと快眠運転を解除します。
快眠運転だけ止めるときは、快眠 を押す
受信音が鳴り、リモコン表示部の ☆ が消灯します。
エアコン運転も同時に止めるときは エアコン を押す

温度表示について

| | | |
|----------|---|---------------|
| リモコン表示 | 自動 のとき | 冷房・暖房・ドライ のとき |
| 設定調節温度範囲 | 標準(25 設定)より 約5 高め~5 低め 設定温度 設定温度 設定温度 | 17~30 |
| | ・5 ~ ・5 | |

おすすめの設定温度

| | |
|--------------|---|
| 暖房 | 20~24 |
| 冷房 | 26~28 |
| ドライ(やわらかドライ) | お部屋の温度より2~3 低め 設定温度がお部屋の温度より高いと、送風だけに限り除湿効果がありません。 |

風量表示について

| | | | |
|--------|-----------|-----------------------|----------------|
| リモコン表示 | 自動 のとき | 冷房・暖房 のとき | ドライ のとき |
| 選べる風量 | 自動 しずか | 自動 しずか (微) (弱) (強) | 自動 風量は選べません |

「しずか」は、室内・室外の運転音を小さくする運転です。運転音とともに能力も抑えますので、長時間使っているとよく冷えない(暖まらない)ことがあります。

お知らせ

運転の種類・風量・温度は一度セットすると、次回は同じ内容で運転します。ただし、風量の「しずか」は次回の運転のとき「自動」になります。運転切換の「自動」を選んだとき、お部屋の温度や外気の温度によっては送風運転になる場合があります。再運転や電源プラグを差し込んだ直後は、約3分間たってから運転を始めます。暖房運転中の霜取り運転について
暖房運転をすると室外ユニットに霜が付くため自動的に霜取り運転が行われます。このとき室外ユニットから水や湯気が出ます。また、室内ユニットの温風が停止します。

快眠運転のお知らせ

設定温度に近づけたあと少し温度を下げ、その後温度を徐々に上げていきます。快眠運転時の設定温度は、寝る前に快適だと感じる温度に設定してください。タイマー運転ではありません。ドライ運転中は使えません。

タイマーを使う

「今から6.5時間後に運転を始めた」、「今から2時間後に運転を止めたい」というときに最大12時間まで入タイマー、切タイマー、どちらかの予約ができます。

入タイマー 予約時間になると運転を開始。
例えば
心地よい温度でお目覚めしたい。

切タイマー 予約時間になると運転を停止。
例えば
眠るころにエアコンを停止したい。



「6.5時間後に入タイマーを予約したときの表示です。」

お知らせ

タイマー予約は...

入タイマー予約中に を押すと、タイマー予約が取り消されすべての運転が止まります。

切タイマー予約中に を押すと、運転条件によってクリーン運転をしない場合があります。

切タイマーで運転を停止すると、クリーン運転を始めます。暖房または空清単独のときはクリーン運転しません。

予約の設定時間は、最初は前回の設定時間が表示されます。前回と同じにしたいときは「入」または「切」を押してからそのまま ボタンを押してください。

入タイマー、切タイマーの組み合わせはできません。リモコンはエアコン本体に信号の届く位置に置いてください。予約時刻になるとリモコンから信号が送信されますので、信号が届かない場合、予約時刻は最長15分程ずれることがあります。

1 入タイマー（切タイマー）予約のしかた

(/) を押して、運転を始める（止める）までの時間を選ぶ

時間表示が順に変わります。

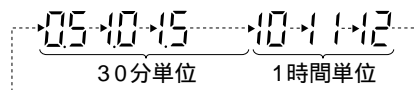

を押して、予約する

受信音が鳴り、本体表示部の運転ランプとタイマーランプが点灯
リモコン表示部に 表示

時間表示は点滅から点灯に変わり、3秒後に設定温度表示に変わります。

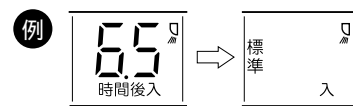

2 残り時間を確認するとき

を押す

リモコン表示部に残り時間を表示し、3秒後に設定温度に戻る

予約を取り消すとき

を押す

本体表示部のタイマーランプが消え、リモコン表示部の入（切）が消える

予約時間を変更するとき

もう一度はじめから予約してください。

停電があったとき

タイマー予約は取り消されます。再度タイマー予約をしてください。

風向きを変える (スイング・左右風向・上下風向)

上下の風向きを変えるときは...

を押し続け、
好みの位置で離す
受信音が鳴り、上下風向調節板が上下に動く

お知らせ

上下の風向きを変える時は、必ず運転中にリモコンの風向ボタンを押して調節してください。その位置を記憶し、次回からは記憶した上下風向調節板の向きになります。

(メモリールーバー機構)

メモリールーバーを解除する時は、運転を停止し電源プラグを抜き、10秒以上たってから再度差し込んでください。

風向きを
変化(スイング)させるときは...

を押す
受信音が鳴り、上下風向調節板がスイングする
スイングの中心位置を変えたいときは、 を押します。
止めるときは、もう一度 を押します。

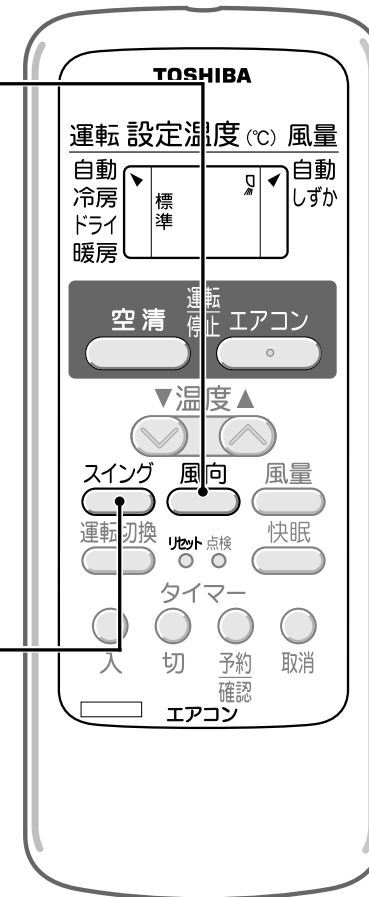

左右の風向きを変えるときは...
左右風向調節板のつまみを手で動かして調節する



左右別々に調節できます。

上下風向調節板の動き

上下風向調節板は手で動かさないでください。記憶している位置がずれたり故障の原因になることがあります。風向ボタンを操作しないときは、自動的に次のように動きます。

冷房時

『水平吹き』



冷房時は『水平吹き』です。(自動運転の真夏冷房時(室温、外気温ともに高いとき)は『斜め下吹き』になる場合があります。)

冷房運転のとき、上下風向調節板は『水平吹き』でお使いください。『水平吹き』以外の向きで長時間使うと、水滴が落ちることがあります。

ドライ時

『水平吹き』

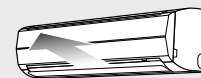

やわらかドライ時は『水平吹き』です。

暖房時

『斜め下吹き』

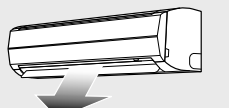

暖房時は『斜め下吹き』です。自動運転時に、暖房が選択されているときは『斜め下吹き』です。

お手入れ

こまめなお手入れと早めの点検がエアコンを長持ちさせ、電気代の節約にもなります。

警告

お客様自身でエアコンの洗浄を行わない
エアコンの内部洗浄はお買い上げの販売店または東芝家電修理ご相談センターに依頼してください。
誤った方法で内部洗浄を行うと、樹脂部品の破損や電気部品の絶縁不良等が発生し、水漏れ・感電あるいは火災の原因になります。

注意

前面パネル・エアフィルター・プラズマ空清ユニット着脱時、不安定な台に乗らないこと
転倒などけがの原因になることがあります。
前面パネル・エアフィルター・プラズマ空清ユニットを水洗いした後は、水気をふき取って陰干しすること
水気が残っていると感電の原因になることがあります。
前面パネルをはずした状態で、本体の金属部にさわらないこと
けがの原因になることがあります。

通常のお手入れ 点検・お手入れの前には、リモコンで運転を停止して電源プラグを抜いてください。

本体
やわらかい布でからぶきする
本体の汚れがからぶきで落ちないときは、40℃以下のぬるま湯ですすいだ布をよくしぼってふいてください。

リモコン
やわらかい布でからぶきする
水洗いしないでください。故障の原因となります。

前面パネル(はずし方・取り付け方は右欄参照)
やわらかいスポンジやタオルで水洗いをする
水洗いの後は日陰でよく乾かしてください。
ひどい汚れは台所用中性洗剤で落とし、水ですすいでください(金属たわしは使わないでください)。
前面パネルの吸込口を強く押さないでください。吸込口が割れる恐れがあります。

エアフィルター
約2週間使用したら、必ずお手入れしてください。エアフィルターの目づまりは冷暖房効果が下がることがあります。
ホコリを掃除機で吸い取るか、水洗いする
水洗いしたときはよく乾燥させてください。

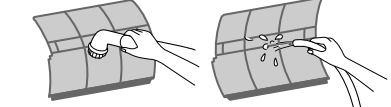

はずし方・取り付け方
前面パネルをカクッと止まる位置まで開け、エアフィルター中央下部の凸部を少し持ち上げて下に引き出す
取り付けは本体に差し込んだ後、エアフィルター下部をフィルター押さえにはめ込み、前面パネルを開めます。

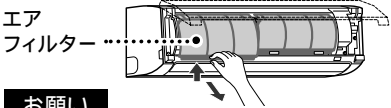

お願い
アルコール・ベンジン・シンナー・ガラスクリーナー・みがき粉などは使用しないでください。製品をいためます。
化学ぞうきんでこすったり、長時間接触させたままにしないでください。変質したり表面がはげたりすることがあります。

前面パネルの開け方・はずし方

1 前面パネルを引いて、水平になる位置まで引き上げる
前面パネルの左右下側を同時に引いて、上へ開ける。



2 右のアーム(または左のアーム)を外側に押しながらアームをはずし、手前に引いてとりはずす
片側をはずすと反対側も簡単にはずれます。

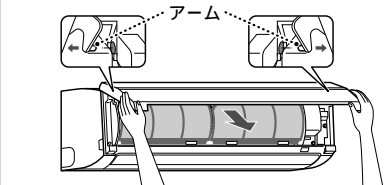

前面パネルの取り付け方

1 前面パネルの左右のアームを本体両端の軸の溝に合わせて押し込む
片側を先に押し込み、反対側を押し込みます。

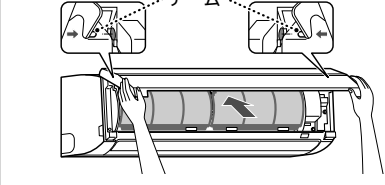

2 前面パネルを下方に下げ、4カ所を押して閉める

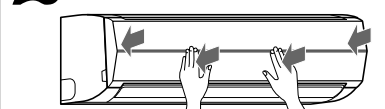

抗菌光再生脱臭フィルターの取り付けとお手入れ

エアコン据え付け後、付属品の抗菌光再生脱臭フィルターを以下の手順で取り付けます。
準備 リモコンで、必ず運転を停止する。電源プラグをコンセントから抜く。

- 1** 前面パネルを開く
- 2** エアフィルターをはずす
- 3** エアフィルター裏面のエアフィルター枠に抗菌光再生脱臭フィルターを取り付ける

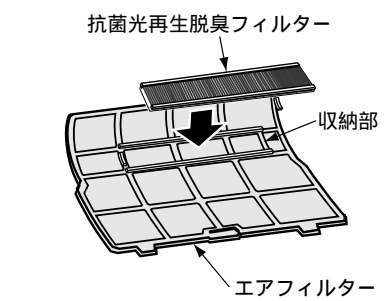

お手入れ
お手入れは、プラズマ空清ユニットと同時にしてください。
(6ヵ月を目安にしてください)
水洗いをして直射日光の下で6時間を目安に天日干ししてください。

お知らせ
6年程度を目安に交換をおすすめします。
タバコのやに付着など、長期間のご使用で汚れがひどい場合、脱臭性能が低下します。

別売品 抗菌光再生脱臭フィルター (RB-A610D)

プラズマ空清ユニットのお手入れ

空清/お手入れランプ(青)が点滅したらお手入れの時期です(約500時間空清運転すると点滅します)。空清リセット/自動運転ボタンを押すと空清/お手入れランプが消灯します。
6ヵ月ごとを目安にしてください。
シャー・パチパチ・ジー音がしたときは空清/お手入れランプが点滅しなくてもお手入れの時期です。夜中に点滅したときは、朝まで使用しても問題ありません。
なるべく早めにお手入れをしてください。

準備 ...リモコンでエアコンを停止させ、電源プラグをコンセントから抜く。

- 1** 前面パネルを開け、左右のエアフィルターをはずす
前面パネルのお手入れの項を参照。
- 2** プラズマ空清ユニットをはずす
ハンドルを握って のように引き出します。
- 3** 洗って乾かす
1. 40~45℃のお湯で、約10~15分漬け置きする。汚れのひどいときは、洗濯用合成洗剤(弱アルカリ性または中性)を標準使用濃度の約10~15倍に濃くしてお使いください。(30分以上漬け置きしないでください)
2. 上下・左右にゆする。
3. 流水ですすぐ。
4. よく振って水を切る。
(油汚れやタバコのやになど汚れが取れにくいときは1~4の手順を2~3回繰り返してください)
5. 日陰でよく乾かす。

お願い
「漂白剤」と表示されたものは使わないでください。分解しないでください。
スポンジ、指、たわしなどでこすらないでください。
特に裏面は硬いものでこすらないでください(強くこすると脱臭剤がはがれます)。
ヘアードライヤーなどの熱風で乾かさしないでください(熱で変形します)。
洗浄後、完全に乾燥してから取り付けてください。ぬれたまま使うと、『空清/お手入れ』ランプが青く点滅することがあります。

4 プラズマ空清ユニットを取り付ける
ハンドルを握って のように差し込みます。左右のガイドレールに差し込み、奥まで入ったらの方向に押します。
プラズマ空清ユニット両側の突起部が受部(ツメ)に完全に入るまで、 の方向にプラズマ空清ユニット両端を押します。

5 エアフィルターを取り付け、前面パネルを閉める
取り付けが不十分な場合は空清/お手入れランプ(青)が点滅することがあります。

お願い
万一、お手入れ後に空清/お手入れランプが青く点灯した場合、プラズマ空清ユニットがぬれていないか確認してください。よく乾いているときは、プラズマ空清ユニットの傷付きなどが考えられます。交換用のプラズマ空清ユニットを用意していますので販売店と相談のうえ、お買い求めください。

お知らせ
エアコンが強いにおい(焼肉など)に長時間さらされると、プラズマ空清ユニットなどにそのにおいが付着することがあります。次回運転したとき、においが気になる場合は上記の手順でお手入れをしてください。

長期間使わないとき

- 1** 3~4時間、空清運転(送風)をして内部を乾燥させる
- 2** リモコンで運転を停止し、電源プラグを抜く
- 3** エアフィルターのお手入れをする
- 4** リモコンの電池を抜く
長期間放置すると電池の液漏れや放電の恐れがあります。

再び使い始めるとき

- 1** エアフィルターが汚れていないか、取り付けられているか確認する
- 2** 室内・室外ユニットのまわりがふさがれていないか確認する
ふさがれていると性能が低下し、運転できなくなることがあります。
- 3** リモコンに電池を入れる
- 4** 電源プラグを差し込む

定期的な点検



長期間使っていると、熱・湿気・ホコリなどの影響や、使用状態により部品が劣化し、故障したり除湿水の排水が悪くなったりすることがあります。
通常のお手入れとは別にお買い上げの販売店などによる点検整備(有料)をおすすめします。

お願い

エアコンのクリーニング
エアコンのクリーニングは洗浄方法や洗浄剤の選定に高い専門技術が必要です。もし誤った方法で洗浄を行うと、樹脂部品の破損や電気部品の絶縁不良等が発生して故障の原因となったり、最悪の場合は水漏れ、感電、あるいは発煙・発火につながる恐れがあります。クリーニングをご希望する場合はお買い上げ販売店または東芝家電修理ご相談センターにご依頼ください。

心配しないで故障ではありません

次のような状態にはそれぞれ理由があり心配ありません。

| このようなときには | | 説明 |
|-----------------|-------------------------|---|
| ランプが点滅する | 『空清 / お手入れ』ランプ（青）が点滅 | 約500時間空清運転をしたときに点滅します。電源プラグを抜いてプラズマ空清ユニットのお手入れをしてください。  前面パネルを確実に閉じてありますか？プラズマ空清ユニットを確実に取り付けてありますか？ |
| 音がする | 室内ユニット | シャー音・パチパチ音・ジー音はプラズマ空清ユニットが汚れたときの音です。お手入れをしてください。電源プラグ挿入時やエアコン停止時の上下風向調節板のグググ音・カタカタ音は、初期設定の位置決め音です。ブシュー音は、運転中霜取りのために冷媒の流れが切り換わる音です。ピシピシ音は、温度の変化により部品が伸び縮みするときの音です。シュルシュル音、グググ音は冷媒の流れる音です。運転を停止したときは、2～3分後にカチツという音がします。排水管付近からのゴボゴボ音は室外の空気が排水管より室内に流れる音です。特に気密性の高い部屋で換気扇を使用したときに発生します。気になる場合は別売品の「ドレンエアカットバルブ」をお買い求めください。詳しくは、お買い上げの販売店または、東芝家電修理ご相談センターにご相談ください。 |
| | 室外ユニット | ブシュー音は、冷媒の流れが変化する音です。運転開始時のカチカチ音は、運転を最適にコントロールするために制御弁を位置合わせする音です。外気の温度が低く室外ユニットを予熱しているときは、停止中に室外ユニットからキーンという音が聞こえる場合があります。真冬（または真夏）の運転開始時は最大能力で運転します。この時通常より音が大きく聞こえる場合があります。「静音設定」をお試しください。  |
| 水・湯気・霧が出る | 室内ユニットから霧が出る 背面に霧がつく | お部屋の空気が急速に冷やされて、霧が出る場合があります。背面についた露を集めて排水する構造になっています。 |
| | 室外ユニットから水・湯気が出る | 暖房運転時、霜がつくことがあります。暖房効果を高めるために、霜取り運転をしますが、そのとき水や湯気となってでるためです。冷房ドライ運転時、水滴が落ちることがあります。冷えた配管に空気中の水分が結露したものです。 |
| 部屋がにおう | | 壁やじゅうたん、家具、衣類などにしみ込んでいるにおいが出てくるためです。空清運転時、オゾンがわずかに発生し、においを感じる場合があります。 |
| 上下風向調節板が開閉する | | 暖房運転中に室温や外気温が高いときは、上下風向調節板が一度閉じて記憶した位置に動くことがあります。 |
| 上下風向調節板がこきざみに動く | | 運転を停止すると上下風向調節板が閉じます。止まるときに上下風向調節板が上下に細かく速く動きます。 |
| 風が止まる | | 暖房運転中、霜取りになると室内ユニットの送風が停止します。 |

修理を依頼する前に もう一度

お調べください

| このようなときには | 調べるところ | 参照ページ |
|----------------------|---|----------|
| リモコンで送信できない | リモコンを本体受信部に向けてボタンを押しましたか？ | 5 |
| | リモコンの電池の向き（+・-）が逆ではありませんか？ | 5 |
| | リモコンの電池切れではありませんか？ | - |
| エアコンが運転しない | 電源プラグがコンセントから抜けていませんか？ | 5 |
| | ブレーカーかヒューズが切れていませんか？ | - |
| | 停電ではありませんか？ | - |
| 冷房・暖房が弱い (途中で止まる) | 再運転や電源プラグを差し込んだ直後ではありませんか？ 機械を保護するために3分間は運転しません。 入タイマー予約になっていませんか？  をもう一度押してください。 | 8 |
| | エアフィルターが汚れていませんか？ | 10 |
| | 設定温度・風量切換・風向調節が適切ですか？ | 7 |
| リモコンを操作しても思ったようにならない | 風量切換が“しずか”、“微”で長時間運転していませんか？ | - |
| | 室外ユニットの吸込口や吹出口がふさがれていませんか？ | - |
| | 窓や戸などが開いていませんか？ | - |
| | ドライ運転になっていませんか？ | 6 |
| | 快眠運転になっていませんか？ | 7 |
| | 運転条件からはずれていませんか？ | 14 |
| | 切タイマー予約時間になったのではありませんか？ | 8 |
| | 電圧の変化、吸込口がふさがれているなどで機械に無理がかかり、保護装置が働いている場合があります。障害物を取り除き、約30秒後ブレーカーを入れ直してください。 | - |
| | 入タイマー予約になっていませんか？ | 8 |
| | クリーン運転になっていませんか？ | 6 |
| 風量“自動”と“しずか”にしかならない | 自動運転中ではありませんか？ | 6～7 |
| 設定温度が表示されない | 自動運転中ではありませんか？ 空清運転中ではありませんか？ | 6～7 7 |
| 風量表示が変わらない | ドライ運転中ではありませんか？ | 6～7 |
| 運転切換ができない | 空清運転中になっていませんか？ | 7 |

修理を依頼する前に

室内ユニットの運転ランプが点滅している場合は、一度電源プラグを抜き30秒後にもう一度差し込んで運転してください。再び運転ランプが点滅した場合は点検・修理が必要です。エアコンの修理を迅速に行うため、次の手順によりエアコン状態をリモコンで確認していただき、





- ・エアコンの症状
- ・リモコン表示部のチェックコード
- ・室内ユニットのランプの点滅状態

を、販売店または東芝家電修理ご相談センターにお知らせください。

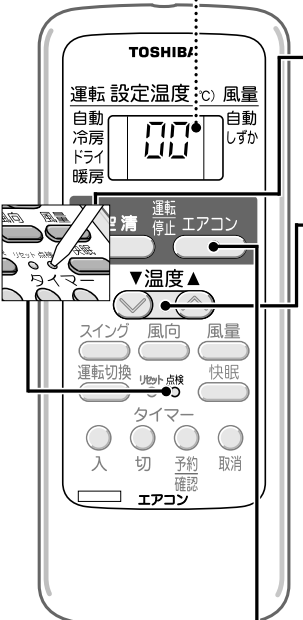
自己診断のしかた

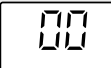

チェックコードには数字とアルファベットが使われています。
5は5です。 bはBです。
6は6です。 cはCです。
AはAです。 dはDです。



- 1 先の細いもので点検ボタンを押す
リモコン表示部が点検表示 00 に変わったことを確認してください。
- 2  をエアコンに向けて1回ずつ押す
正常なときは押すたびに受信音がピッと鳴り、リモコン表示部のチェックコードが変わります
...>00->01->02->...>1d->1E...
エアコン本体のタイマーランプが点滅（1秒間に5回）
00が表示されるまですべて確認してください。
 は行き過ぎた場合、戻すときに押します。
異常のあるときは受信音がピッから、ビビビ（約10秒間鳴り続ける）と鳴ります
リモコン表示部のチェックコードを確認してください。
- 3 自己診断機能を解除するときは
 を押す
点検前の表示に戻ります。

| チェックコード | 異常箇所 |
|--|---------------------|
| 00, 01, 04, 05, 0C, 0d | 室内ユニット(Fケーブルの誤配線含む) |
| 02, 03, 14, 16, 17, 18, 19, 1a, 1c, 1d, 1E, 1F | 室外ユニット |

お知らせ

 を押しても通常の表示に戻らないときは、リモコンのリセットボタンを押してください。
自己診断機能を解除しても、エアコン本体には異常コードが残ります。お客様ご自身での分解・修理をしないで、販売店または東芝家電修理ご相談センターにお知らせください。

知っておいてください

自動運転（標準）の運転内容

お部屋の温度と外気の温度に応じて、適切な運転の種類・設定温度・風量切換・風向を自動的に選びます。運転開始時、自動的に選んだ内容は、室温が設定温度に達して室外ユニットが15分以上停止したときなどに、再選定されます。

【 お部屋の温度：室内ユニットの吸込口温度
外気の温度：室外ユニットの吸込口温度 】

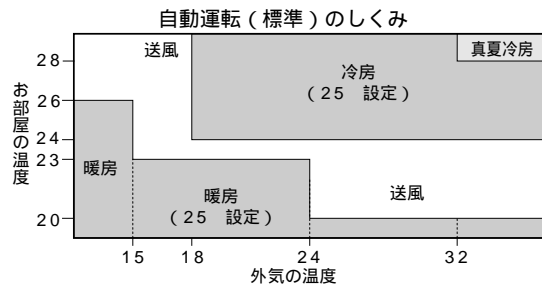

リモコンが使えないときの運転（自動運転について）

リモコンが見つからないときやリモコンの電池が切れたときは、室内ユニットで自動運転ができます。

運転するとき

空清りセット / 自動運転ボタンを1回押すと自動運転になります。

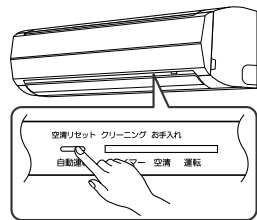

停止するとき

空清りセット / 自動運転ボタンをもう一度押します。

空清りセット / 自動運転ボタンの使いかた(静音設定など)

エアコン停止中に操作してください。

| 機能 | 操作方法 | 受信音 | 説明 |
|--------|-----------|---------------|--|
| 自動運転 | 1秒間押しします | なし | 自動運転を開始します。もう一度押すと停止します。 |
| クリーン運転 | 3秒間押しします | ピッピッピ (3回) | クリーン運転の設定と解除の切換えを行います。 <small>6ページ</small> |
| 強制冷房運転 | 10秒間押しします | ピッ (1回) | サービス時やエアコン移設時に使用します。 |
| 静音設定 | 20秒間押しします | ピッピッピッピッ (5回) | 運転の立ち上がりをゆるやかにして、室外ユニットの運転音を抑えます。 ・出荷時は通常運転に設定されています。 ・設定と解除は同じ操作をくり返してください。 |

運転条件

下表の条件以外で運転すると、保護装置が動き運転できないことがあります。また、故障の原因になることがあります。

| | | |
|-------|-------|---|
| 冷房運転 | 外気の温度 | 約21～43 |
| | 部屋の温度 | 約21～32 |
| 暖房運転 | 部屋の湿度 | 80%以下 |
| | 部屋の湿度 | 80%をこえた状態で長時間運転すると室内ユニットの表面に露がつき、水滴が落ちることがあります。 |
| ドライ運転 | 外気の温度 | 約21以下 |
| | 部屋の温度 | 約28以下 |
| 冷房運転 | 外気の温度 | 約17～43 |
| | 部屋の温度 | 約17～32 |

暖房運転について

外気の熱を吸収して室内へ運び、暖房する方式（ヒートポンプ方式）です。

通常は外気温度が下がるにつれて暖房能力は低下します。外気温度が下がっても、インバーターの働きにより、暖房能力の低下を防ぎます。それでも暖房能力が不足のときは、他の暖房器具と併用してください。運転開始時、すぐに風は出ません。室内熱交換器が暖まってから温風が吹き出します。

クイック暖房

外気および部屋の温度が低いときは、暖房運転開始時に温風吹き出し時間を早くするため、エアコン停止中に室外ユニットを予熱することがあります。(約20W消費します)

据え付けについて



警告 据え付けは、お買い上げの販売店または据え付け専門業者に依頼する。据え付けには専門の知識と技術が必要です。お客様ご自身で据え付けを行うと、火災・感電・けが・水漏れの原因になります。

移設について



警告 エアコンを移動再設置する場合は、お買い上げの販売店または東芝家電修理ご相談センターへ依頼する。据え付け不備があると、感電・火災の原因になります。

引越しや増改築などでエアコンを移設するときは、強制冷房運転により冷媒回収が必要です(別途移設費用が必要です)。周波数(50/60Hz)は、自動切換です。

据付場所について

霜取り、除湿の水はけのよいところに設置してください。次のような場所には設置しないでください。テレビ、ステレオ、ラジオなどが1m以内にあるところ。1m以上であっても受信感度の弱い場合は、雑音が小さくなるまで離してください。高周波機器(業務用ミシン、業務用マッサージ器等)無線機器等があるところ。誤動作します。油、蒸気、油煙や腐食性ガスの発生するところ。海岸地区のような塩分の多いところ。機械油の多いところ。海岸地区、ビルディング上階部など常時強風の当たるところ。温泉地のような硫化ガスの発生するところ。クレーン車、船舶など移動するものへの設置。暖房運転時、エアコンの吹出口真下にカーテンボックス等の障害物があると、効果が出ないことがあります。

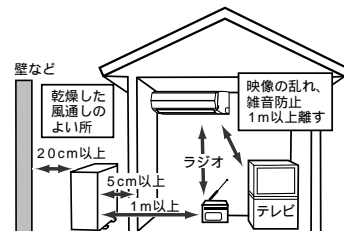

電気工事について



警告 電源は必ず定格電圧でエアコン専用回路を使用する。電源コードが専用コンセントまで届かないときは、専用コンセントの増設を専門業者に依頼する。延長コードを使用すると故障や火災の原因になることがあります。

アースの設置について



警告 アース工事は販売店または専門業者で依頼する。アースが不完全な場合は、感電の原因になります。確認方法については、据え付けを行った販売店、または据え付け専門業者へ問い合わせください。

室内のコンセントにアースがある場合は、室内ユニットにアースを取り付けることができます。アース線はガス管、水道管、避雷針、電話のアース線に接続されていないことを確認してください。

アースを取り付けると、万一の感電事故のほか、室外ユニットに内蔵している周波数変換装置(インバーター)の高周波によって室外ユニット表面に電気を帯びるのを防ぎます。アースが取り付けられていないと、室外ユニット表面に触れたとき、電気を感じる場合があります。ノイズを吸収するためにもアースの取り付けは必要です。

運転音にもご配慮を

運転音や振動が他へ伝わったり増大しないように、十分な強度がある場所に設置してください。室外ユニットの吹出口からの風や運転音が隣家の迷惑にならない場所に設置してください。エアコン運転中に異常音がする場合は、お買い上げの販売店にご相談ください。

積雪や氷結にもご配慮を

積雪地では、室外ユニットの吸込口や吹出口が雪でふさがれ、暖まりにくくなったり故障のもとになることがあります(詳しくはお買い上げの販売店にご相談ください)。寒冷地では氷結防止のため、除霜水がたまるずに円滑に流れるように配慮してください。氷結すると暖まりにくくなったり、故障の原因になることがあります。

JEMA標準HA端子-A

このエアコンはJEMA(日本電機工業会)標準HA(ホームオートメーション)端子-Aが付いています。JEM規格適合の集中コントロールシステムと接続することで集中コントロールができます。なお、運転の種類は自動運転となります。詳しくはお買い上げの販売店にご相談ください。

仕様

| 形名 | 室内ユニット | | 室外ユニット | | 室内ユニット | | 室外ユニット | |
|------------------------|----------------|---------------|----------------|---------------|----------------|---------------|----------------|--------------|
| | RAS-S221E4R(W) | RAS-S221E4AR | RAS-S251E4R(W) | RAS-S251E4AR | RAS-S281E4R(W) | RAS-S281E4AR | RAS-S281E4R(W) | RAS-S281E4AR |
| 種類 | 冷房・暖房兼用スプリット形 | | 冷房・暖房兼用スプリット形 | | 冷房・暖房兼用スプリット形 | | 冷房・暖房兼用スプリット形 | |
| 電源 | 単相100V | | 単相100V | | 単相100V | | 単相100V | |
| 冷房 | 能力(kW) | 2.2(0.7~3.1) | | 2.5(0.7~3.2) | | 2.8(0.7~3.3) | | |
| | 消費電力(W) | 470(155~790) | | 520(155~830) | | 630(155~900) | | |
| | 運転電流(A) | 5.22 | | 5.78 | | 7.00 | | |
| | エネルギー消費効率 | 4.68 | | 4.81 | | 4.44 | | |
| | 運転音(dB) | 45 | 44 | 45 | 45 | 45 | 45 | |
| 面積の目安(m ²) | 鉄筋アパート南向き洋室 | 15 | | 17 | | 19 | | |
| | 木造南向き和室 | 10 | | 11 | | 13 | | |
| 暖房 | 標準能力(kW) | 2.2(0.7~3.9) | | 2.5(0.7~4.3) | | 2.8(0.7~4.4) | | |
| | 標準消費電力(W) | 375(170~1015) | | 435(170~1060) | | 520(170~1200) | | |
| | 運転電流(A) | 4.17(最大14.8) | | 4.83(最大14.8) | | 5.78(最大14.8) | | |
| | エネルギー消費効率 | 5.87 | | 5.75 | | 5.38 | | |
| | 運転音(dB) | 45 | 45 | 46 | 46 | 46 | 46 | |
| 面積の目安(m ²) | 鉄筋アパート南向き洋室 | 10 | | 11 | | 13 | | |
| | 木造南向き和室 | 8 | | 9 | | 10 | | |
| 通年エネルギー消費効率 | 4.9 | | 5.1 | | 5.0 | | | |
| 質量(kg) | 8 | 26 | 8 | 27 | 8 | 27 | | |
| 外形寸法(高さ×幅×奥行)(mm) | 250×740×195 | 530×660×240 | 250×740×195 | 530×660×240 | 250×740×195 | 530×660×240 | | |

仕様表は日本工業規格(JIS C 9612)にもとづいています。

仕様に表示している暖房標準能力(kW)は、日本工業規格(JIS C 9612)に定められている外気温7 室内温度20 で運転した場合を示します。寒冷地や特に外気温の低い場所で使用する場合は販売店に相談してください。

製品仕様は改良のため変更することがあります。

運転を停止したときもマイコンを動かすため約1.0Wの電力を消費します。

エネルギー消費効率の数値は冷房運転または暖房運転のときの消費電力当たりの冷房能力または暖房能力を表したものです。通年エネルギー消費効率の数値は、1年間を通してある一定条件のもとにエアコンを使用した時の消費電力1kW当たりの冷房・暖房能力を表したものです。

この製品は、日本国内用に設計されているため海外では使用できません。また、アフターサービスもできません。
This product is designed for use only in Japan and cannot be used in any other country.
No servicing is available outside of Japan.



保証とアフターサービス (必ずお読みください)

ご不明な点や修理に関するご相談は

修理に関するご相談ならびに、お取り扱い・お手入れに関するご不明な点は **お買い上げの販売店にご相談ください。**

販売店に修理のご相談ができない場合

東芝家電修理ご相談センター

0120-1048-41

携帯電話・PHSからのご利用は
東日本地区(北海道、東北、関東、甲信越、東海、沖縄県) 044-543-0220
西日本地区(上記以外) 06-6440-4411

電話で
365日 **24時間**
お応えします

お買い物、お取り扱いのご相談

東芝家電ご相談センター

0120-1048-86

携帯電話・PHSからのご利用は 03-3426-1048
FAX 03-3425-2101(365日:8:00~20:00受付)

- ・「東芝家電修理ご相談センター」「東芝家電ご相談センター」は東芝テクノネットワーク株式会社が運営しております。
- ・お客様からご提供いただいた個人情報は、修理やご相談への回答、カタログ発送などの情報提供に利用いたします。
- ・利用目的の範囲内で、当該製品に関連する東芝グループ会社や協力会社にお客様の個人情報を提供する場合があります。

電話受付: 365日・24時間受け付けます。

フリーダイヤルは、携帯電話・PHSなど一部の電話ではご利用になれません。

保証書 (別添)

この東芝ルームエアコンには、保証書を別途添付しております。

保証書は、必ず「お買い上げ日・販売店名」等の記入をお確かめのうえ、販売店から受け取っていただき内容をよくお読みの後、大切に保管してください。保証期間はお買い上げの日から1年間(冷媒回路部品は5年間)です。詳しくは保証書をご覧ください。

部品について

修理のために取りはずした部品は、特段のお申し出がない場合は弊社にて引き取らせていただきます。修理の際、弊社の品質基準に適合した再利用部品を使用することがあります。

補修用性能部品の保有期間
ルームエアコンの補修用性能部品の保有期間は製造打ち切り後9年間です。補修用性能部品とは、その製品の機能を維持するために必要な部品です。

修理を依頼されるときは

ご使用中に異常が生じたときは、12,13ページの内容をお調べください。それでも異常が認められる場合は、13ページのチェックコードと室内ユニットのランプの点滅状態を確認して、お使いになるのをやめ、電源プラグを抜いてからお買い上げの販売店にご連絡ください。修理は専門の技術が必要です。

保証期間中は.....

保証書の規定にしたがって、販売店が修理させていただきます。なお、修理に際しましては、保証書をご提示ください。

保証期間が過ぎている場合は.....

修理すれば使用できる場合は、ご希望により有料で修理させていただきます。

修理料金の仕組み.....

| | |
|-----------------------------|------------------------|
| 修理料金は技術料・部品代・出張料から構成されています。 | |
| 技術料 | 故障した商品を正常に修復するための料金です。 |
| 部品代 | 修理に使用した部品代金です。 |
| 出張料 | 商品のある場所へ技術者を派遣する料金です。 |

出張修理

ご連絡いただきたい内容.....

| | |
|---------------|---------------------------|
| 品名 | ルームエアコン |
| 形名(本体・リモコン形名) | |
| お買い上げ年月日 | |
| 故障状況 | できるだけ具体的に |
| ご住所 | 付近の目印等も合わせてお知らせください |
| お名前 | |
| 電話番号 | |
| 訪問希望日 | |
| 便利メモ | (お買い上げの販売店名を記入されておくと便利です) |

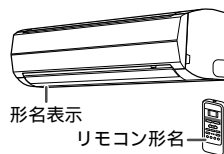

廃棄時のお願い

2001年4月施行の家電リサイクル法では、お客様がご使用済みのエアコンを廃棄される場合は、収集・運搬料金と再商品化等料金(リサイクル料金)をお支払いいただき、対象品を販売店や市町村に適正に引き渡すことが求められています。

長年ご使用のルームエアコンの点検をぜひ!



愛情点検

このような症状はありませんか?
ブレーカーやヒューズがたびたびきれる。
誤って異物や水を入れてしまった。
コードやプラグの過熱やコード部分に破れがある。
運転音が異常に大きい。
スイッチの動作が不確実。
運転中に焦げ臭いにおいがする。
室内ユニットから水が漏れる。
その他の異常や故障がある。

ご使用の中止
故障や事故防止のため、電源プラグを抜いて、必ずお買い上げの販売店に点検修理をご相談ください。

東芝キャリア株式会社 空調統括部

〒416-8521 静岡県富士市蓼原336番地

http://www.toshiba-carrier.co.jp/

SN:E075003478-