

TOSHIBA

Leading Innovation >>>

東芝ルームエアコン 家庭用

取扱説明書

室内ユニット <形名>

RAS-N221E9RX1 (W)

RAS-N251E9RX1 (W)

RAS-N281E9RX1 (W)

RAS-N402E9RX1 (W)

RAS-N562E9RX1 (W)

RAS-N632E9RX1 (W)

RAS-N712E9RX1 (W)



大清快 VOiCE

室外ユニット <形名>

RAS-N221E9ARX1

RAS-N251E9ARX1

RAS-N281E9ARX1

RAS-N402E9ARX1

RAS-N562E9ARX1

RAS-N632E9ARX1

RAS-N712E9ARX1

- このたびは東芝ルームエアコンをお買い上げいただきまして、まことにありがとうございました。
- この商品を安全に正しく使用していただくために、お使いになる前にこの取扱説明書をよくお読みになり十分に理解してください。
- お読みになったあとは、お使いになるかたがいつでも見られるところに必ず保管してください。
- 保証書を必ずお受け取りください。

eco スタイル

日本国内専用品
Use only in Japan

ecoで快適な生活のために エアコンを上手に使いましょう



各部のなまえ 8ページ

- クリーニングについて確認する 28ページ
- お手入れをする 42~46ページ

このエアコンは、
リモコンまたはボイスコントローラで
操作ができます。

リモコンを使って

「おまかせ自動」「涼風」
「ダッシュ暖房」
「ピコイオン空気清浄」
などの運転やメニューの
設定ができます。
また便利な機能（情報）
も確認できます。

各部のなまえ 10ページ

- リモコンの準備をする 12ページ
- 基本的な運転をする 14,15ページ
- 応用運転をする 18~21ページ
- 便利な機能（情報）を確認する 24~27ページ



ボイスコントローラを使って



音声でエアコンの運転ができます。
家事や育児でその場所を離れられないと
きや暗いお部屋にいるときに便利です。

ボイスコントローラが認識する言葉
（音声認識ワード）は、あらかじめ
登録されています。

各部のなまえ 38ページ

- ボイスコントローラの準備をする 38ページ
- ボイスコントローラで運転をする 39ページ
- 音声認識ワードの一覧を確認する 40ページ

いつもお手元で使いかたを確認できる
簡単ガイドをご利用ください。



リモコンとボイスコントローラを交互に使用したときは、
運転内容は後に操作した方が優先となります。

もくじ

✓ ご使用の前に	安全上のご注意	4
	必ずご使用前にお読みください。	
リモコンでの運転のしかた	各部のなまえ	8
	室内ユニット／室外ユニット／付属品／リモコンなど	
	運転前の準備と確認	12
	リモコンの準備／室内ユニットの準備／送受信の確認	
	運転してみましょう	14
	冷房・涼風／暖房／除湿／ピコイオン空気清浄運転 おまかせ自動／快適気流／風量・風向き・スイング	
	いろいろな運転でeco!	16
	おまかせ自動運転／快適気流／涼風運転／リアルタイムモニター／目標電気代設定	
	ダッシュ暖房	18
	ダッシュ暖房とは／ダッシュ設定方法	
タイマーを使う	19	
快眠切タイマー／入タイマー・切タイマー／毎日タイマー		
目標電気代設定（アラーム機能）	22	
目標電気代設定の上手な使いかた／目標電気代設定方法		
情報を見る（リアルタイムモニター）	24	
表示内容／表示切替方法		
情報を見る（おしえて）	26	
おしえてボタンとは／表示について		
クリーニングについて	28	
自動クリーニング／手動クリーニング		
もっと詳しく	運転の詳細について	30
	全般／風量・風向き・スイング／おまかせ自動／涼風運転／暖房運転／ 除湿・ランドリーモード／ピコイオン空気清浄運転／快眠運転について／ 快適気流／自動運転／運転条件	
もっと便利に	メニューの設定	36
	メニューの設定方法／メニューの設定項目	
ボイスコントローラ	ボイスコントローラを使う	38
	各部のなまえ／電池を入れる／使いかた／操作一覧など	
お手入れ	お手入れする	42
	お手入れの前に／外観のお手入れ／前面パネル・ダストボックスのお手入れなど	
? 困ったとき・必要なとき	ランプの点滅	47
	こんなとき	48
	故障かな?	50
	仕様	54
	据え付けについて	55
	保証とアフターサービス	56



ご使用前に

安全上のご注意

必ずお守りください

商品および取扱説明書には、お使いになる方やほかの人への危害と財産への損害を未然に防ぎ、安全に正しくお使いいただくために、重要な内容を記載しています。

次の内容（表示・図記号）をよく理解してから本文をお読みになり、記載事項をお守りください。記載内容を守らないことにより生じた損害に関して、当社は一切責任を負いません。

●表示の説明

警告 「死亡または重傷（*1）を負うことが想定されること」を示します。

注意 「軽傷（*2）や物的損害（*3）の発生が想定されること」を示します。

*1：重傷とは、失明やけが、やけど（高温・低温）、感電、骨折、中毒などで、後遺症が残るものおよび治療に入院・長期の通院を要するものをさします。

*2：軽傷とは、治療に入院や長期の通院を要さない、けが、やけど、感電などをさします。

*3：物的損害とは、家屋・家財および家畜・ペットなどにかかわる拡大損害をさします。

●図記号の説明

（禁止）を示します。
（してはいけないこと）

（指示）を示します。
（必ずすること）

 注意を促す内容を示します。

警告



指定冷媒以外は使用（冷媒補充・入替え）しない

指定冷媒以外を使用したとき、機器の故障や破裂、けがなどの原因になります。

禁止

据え付けるときは

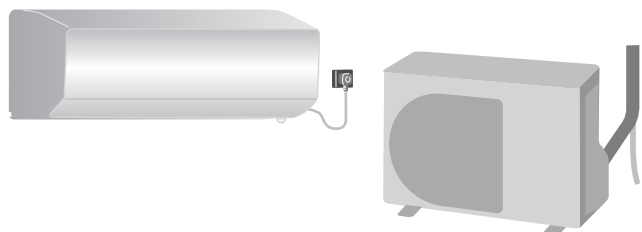

警告



禁止

可燃性ガスが漏れるような場所を設置場所に選ばない

万一ガスが漏れてユニットの周囲にたまると火災の原因になります。

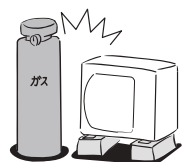

ふる場など、水がかかったり、湿気の多い場所を設置場所に選ばない

絶縁劣化により火災・感電の原因になります。

警告



指示

据付は、お買い上げの販売店または据付専門業者に依頼する

お客様ご自身ですると、火災・破裂・感電・けが・水漏れの原因になります。

アース工事は販売店または専門業者に依頼する

アースが不完全なときは、感電の原因になります。アース線は、ガス管、水道管、避雷針、電話のアース線に接続しないでください。

電源は必ずエアコン専用のコンセントを使用する

他の機器と併用すると、火災の原因になります。

コンセントは新品を使用する

火災の原因になります。

注意



指示

漏電ブレーカーが正しく取り付けられているか確認する

正しく取り付けられていないと感電の原因になることがあります。

ドレン水が確実に排水できていることを確認する

排水処理が不完全なときは、水が漏れて家財などをぬらす原因になることがあります。

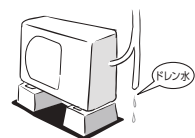

※以上の確認方法については、据付を行った販売店、または据付専門業者へお問い合わせください。



移設・修理するときは



警告



分解禁止

自分で分解・改造・修理・移設をしない
火災・破裂・感電・けが・水漏れの原因になります。



指示

移設・修理するときは、お買い上げの販売店または東芝エアコン空調換気ご相談センターに相談する
専門知識がないと、火災・破裂・感電の原因になります。

電源プラグ・コードは



警告



指示

電源プラグは、ホコリが付着していないか確認し、がたつきのないように刃の根元まで確実に差し込む
ホコリの付着や不完全な接続は、感電・火災の原因になります。



禁止

電源コードは、極端に折り曲げたり、束ねたりしない。また、加工や途中での接続、タコ足配線などをしない



火災・発熱の原因になります。

電源プラグを抜いてエアコンを停止しない
火災・感電の原因になります。

電源コードは、破損させたり、重いものを載せたり、加熱したり、引っ張ったりしない

火災・感電の原因になります。

延長コードを使用しない

火災の原因になります。

電源コードはステップルなどで固定しない
火災・漏電の原因になります。



ぬれ手禁止

ぬれた手で電源プラグの抜き差しやボタンの操作をしない
感電の原因になります。

注意



指示

電源プラグの抜き差しは、プラグを持って行う

電源コードを引っ張ると芯線の一部が断線し、火災の原因になることがあります。

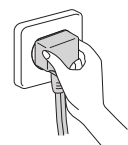

プラグを抜く

雷が鳴り落雷のおそれがあるときは運転を停止し、電源プラグを抜く

被雷すると、故障の原因になることがあります。

ご使用のときは



警告



プラグを抜く

異常・故障時はすぐに運転を停止して、電源プラグを抜く

そのまま使用すると、火災・感電・発煙の原因になります。

《異常・故障例》

- ブレーカーがたびたび切れる
- 運転中に焦げくさいニオイがしたり、異常な音や振動がする
- 室内ユニットから水が漏れる
- 電源コードや電源プラグが異常に熱くなる

お買い上げの販売店または東芝エアコン空調換気ご相談センターへ修理をご依頼ください。



指示

エアコンが冷えない・暖まらないときは、冷媒の漏れが原因のひとつとして考えられるので、お買い上げの販売店に相談する

冷媒そのものは安全ですが万一冷媒が室内に漏れ、ファンヒーター、ストーブ、コンロなどの火気に触れると有害な生成物が発生する原因になります。

冷房シーズンの前には、排水管からドレン水が出ることを確認する

排水管が詰まっていると水漏れの原因になります。



禁止

長時間冷風を体に直接当てたり、冷やし過ぎたりしない

体調悪化・健康障害の原因になります。



安全上の注意

ご使用前に **安全上のご注意** (つづき)

ご使用のときは (つづき)

警告



禁止

吹出口や吸込口などに金属、紙、水、棒などのものや手を入れない

内部で高速回転しているファンや、高電圧箇所があるため、けがや感電の原因になります。



プラグを抜く

内部に水や異物が入ったときは、すぐに運転を停止し、電源プラグを抜く

そのまま使用すると、火災・感電の原因になります。お買い上げの販売店または東芝エアコン空調換気ご相談センターへ修理をご依頼ください。

注意



禁止

食品・動植物・精密機器・美術品の保存や、船舶・車両などの特殊用途には使用しない

エアコンの故障の原因になります。また、これらのものに害を与えることがあります。

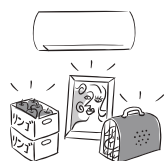

エアコンの風が直接当たる場所には動植物を置かない

動植物に悪影響を与える原因になります。



エアコンの風が直接当たる場所で燃焼器具を使わない

燃焼器具の不完全燃焼により、一酸化炭素中毒の原因になります。

窓や戸を開け放すなど、高温状態 (80%以上) で長時間運転しない

室内ユニットに露が付き、滴り落ちて家財などをぬらす原因になります。また、室内ユニット内部に露が付き、電気部品の絶縁劣化により、火災・感電の原因になります。

エアコンを操作するときやお手入れのときは、不安定な台に乗らない

転倒などけがの原因になります。



指示

密閉した部屋で使うときや、燃焼器具と一緒に運転するとき、ときどき窓を開けて換気をする

換気が不十分なときは、酸素不足により窒息の原因になることがあります。

室内・室外ユニットは

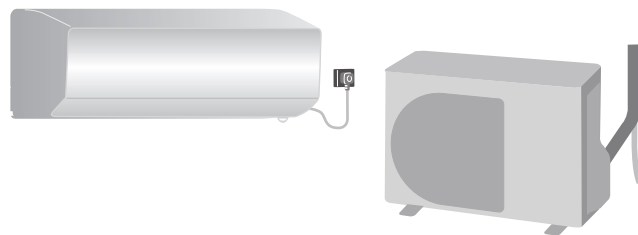

注意



禁止

ユニットの吸い込み部やアルミフィンに触れない

けがの原因になります。

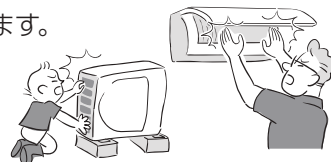

室内ユニットの上にものを載せない

故障の原因になります。



ユニットに洗濯物などを掛けない

ユニットが落下し、けがの原因になります。

ユニットの下にほかの電気製品や家財などを置かない

水滴が落ちることがあり、汚損・故障の原因になります。

室外ユニットの上に乗ったり、ものを載せたりしない

落下・転倒などによりけがの原因になることがあります。また、変形などにより火災・感電の原因になります。



指示

室外ユニットの周辺に、ものを置いたり、落ち葉がたまらないようにする

落ち葉があると、小動物が侵入し、内部の電気部品に触れると、火災・故障の原因になることがあります。

1年に1度は、室外ユニットの据付台などが傷んでいないか点検する

傷んだ状態で放置するとユニットの落下・転倒によりけがの原因になることがあります。

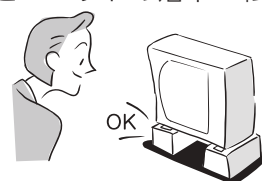



乾電池の扱いは

⚠ 注意



禁止

- 極性表示 [(+) と (-)] を間違えて挿入しない
- 種類の違う乾電池や新しい乾電池と使用した乾電池を混ぜて使用しない
- 乾電池に表示されている「使用推奨期間」を過ぎて使ったり、使い切った乾電池をリモコン・ボイスコントローラに入れておかない
- ショート・分解・加熱・火の中に投入しない
これらを守らないと、液漏れ、破裂などにより、やけど・けがの原因になることがあります。もし液に触れたときは、水でよく洗い流してください。器具に付着したときは、液に直接触れないでふき取ってください。
- 乳幼児の手の届くところに置かない
乾電池を飲み込んだときは、すぐに医師に相談してください。

長期間ご使用にならないときは



⚠ 注意



プラグを抜く

長期間使用しないときは、電源プラグを抜く

ホコリがたまって火災の原因になることがあります。

お手入れのときには



⚠ 警告



禁止

お客様自身でエアコンの内部洗浄を行わない

エアコンの内部洗浄はお買い上げの販売店または東芝エアコン空調換気ご相談センターに依頼してください。

誤った方法で内部洗浄を行うと、樹脂部品の破損や電気部品の絶縁不良が発生し、火災・感電・水漏れの原因になります。

プラスマイオンチャージャー部にさわらない

けがの原因になります。

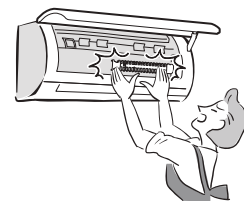

⚠ 注意



プラグを抜く

掃除をするときは、必ず運転を停止して電源プラグを抜く

内部でファンが高速回転しているため、けがの原因になることがあります。



指示

エアフィルターを水洗いした後は、水分をふき取って乾燥する

水分が残っていると感電の原因になることがあります。



禁止

エアコン本体を水洗いしない

感電の原因になります。





ご使用前に

各部のなまえ

室内ユニット

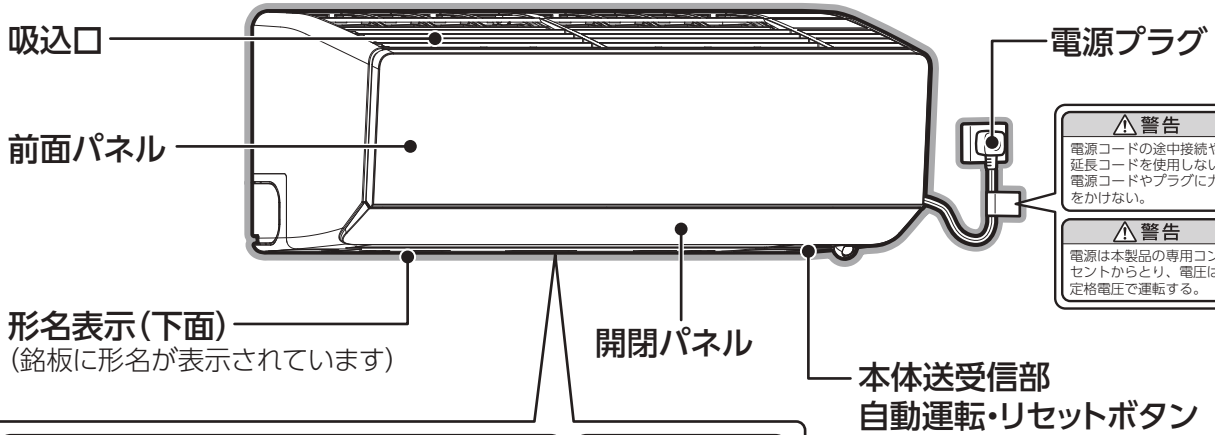

警告
電源コードの途中接続や延長コードを使用しない。電源コードやプラグに力をかけない。

警告
電源は本製品の専用コンセントからとり、電圧は定格電圧で運転する。

警告
吹出口に指や棒などを入れない
内部でファンが高速回転しているため、けがの原因になります。

禁止
お客様自身でエアコンの内部洗浄を行わない
エアコンの内部洗浄はお買い上げの販売店または東芝エアコン空調換気ご相談センター(☎0120-1048-00)に依頼してください。誤った方法で内部洗浄を行うと、樹脂部品の破損や電気部品の絶縁不良が発生し、水漏れ・感電あるいは火災の原因になります。

【設計上の標準使用期間】10年
設計上の標準使用期間を超えてお使いいただいた場合は、経年劣化による発火・けが等の事故に至るおそれがあります。

前面パネルを開けたとき

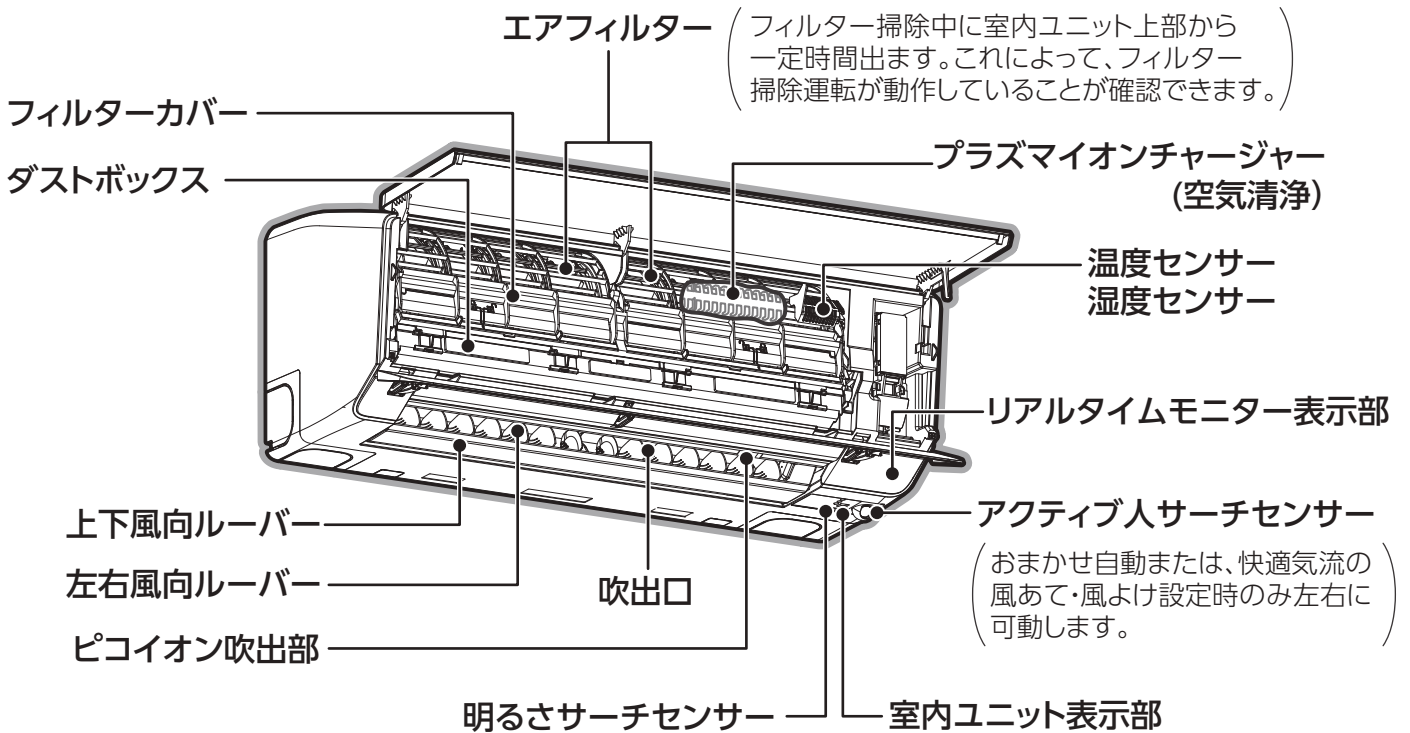

室内ユニット表示部

運転中、ダッシュ運転中、タイマー予約中、ピコイオン空気清浄運転中、クリーニング運転中（お掃除運転中）、またはダストボックス清掃時期、エアフィルター異常をランプでお知らせします。

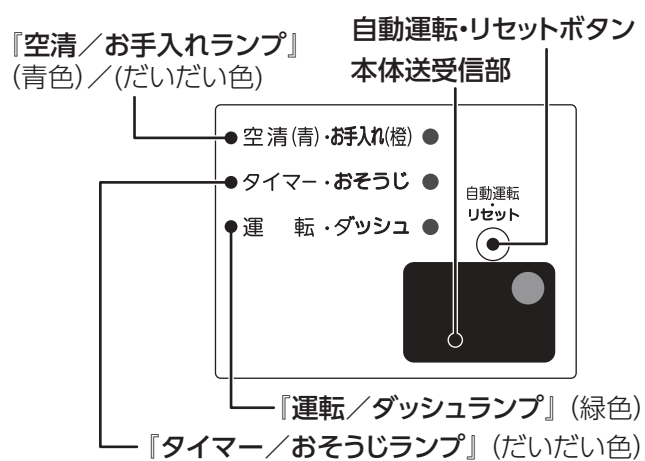

リアルタイムモニター表示部

運転の種類や消費電力などをお知らせします。「❁」マークはピコイオン空気清浄運転のときに表示します。
※表示部は説明のために、すべての表示を示してあります。リモコンの（**おん**）を押したとき、5秒間外気温度を表示します。

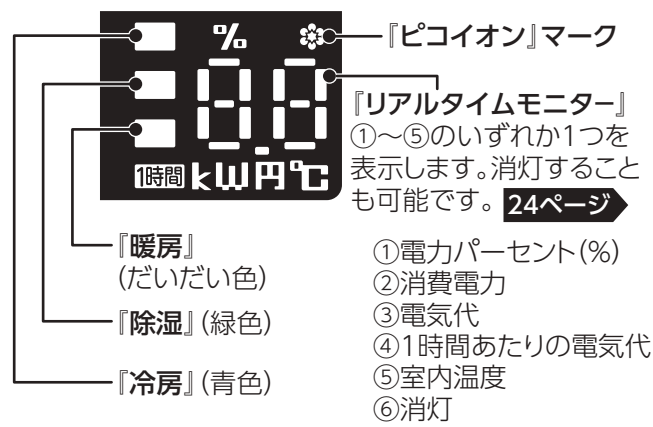

室外ユニット

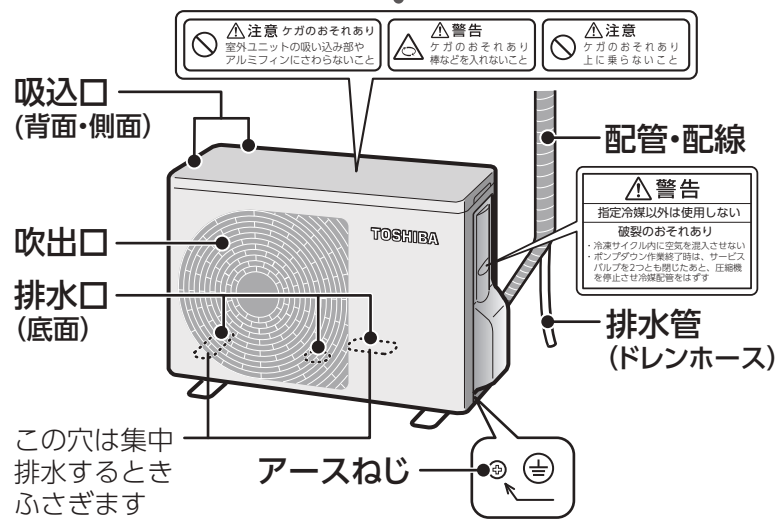

付属品

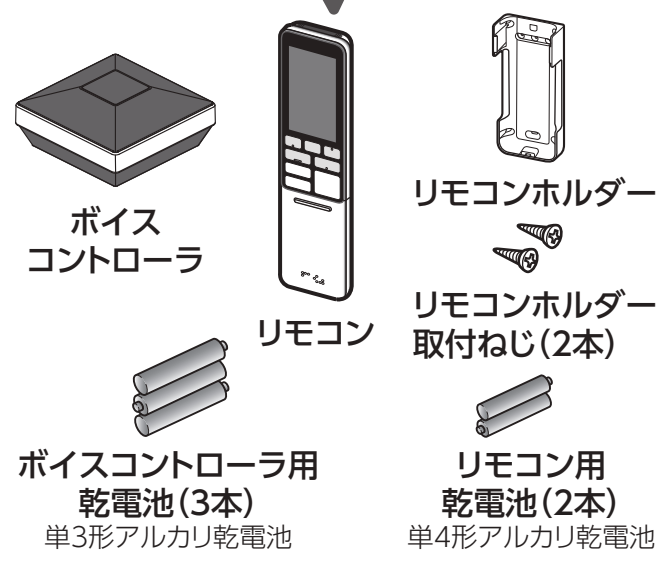

リモコンホルダーの取り付けかた

付属のリモコンホルダー取付ねじ（2本）で壁・柱などに取り付けます。

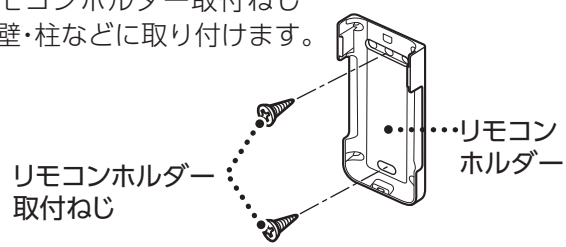

リモコンの取り付け・取りはずしかた

リモコンホルダーの突起に、リモコン下部の穴を差し込んで①、矢印の方向②に押しながら取り付けてください。取りはずすときは、取り付けと逆の順序ではずします。



ご使用前に 各部のなまえ (つづき)

リモコン

送受信部



除湿運転をします。

14ページ

冷房・涼風運転をします。

14ページ

運転を停止します。

14ページ

ピコイオン空気清浄
運転をします。

14ページ

目標電気代を設定します。

22ページ

リモコンカバー

受信音の種類について

本体送受信部がリモコンからの信号を受けると室内ユニットから受信音がします。

ピッ …………… 運転・変更

ピー …………… 停止

ピピッ …………… お知らせ

お知らせ **ピピッ** が鳴るとき

運転設定が基準点に戻ったことをお知らせします。

(例) 温度設定のとき

⇔ 23℃ ⇔ 23.5℃ ⇔ **24℃** ⇔ 24.5℃ ⇔ 25℃ ⇔
ピッ ピッ **ピピッ** ピッ ピッ

基準点

温度	24℃	スイング	解除
湿度	50%	左右風向	正面
風量	自動風	上下風向	下限
涼風	涼風解除	快適気流	解除

暖房運転をします。 14ページ

おまかせ自動運転をします。

15ページ

設定温度を調節します。

14ページ

リモコンカバーの開けかたについて

カバーの上側を軽く押しながら手前に引きます。



お願い

- リモコンは、エアコン本体に信号が届く位置に置いてください。

お知らせ

- 停止 おまかせ自動 温度は蓄光素材により暗いところで光ります。

液晶表示の説明

表示部は説明のために、すべての表示を示してあります。

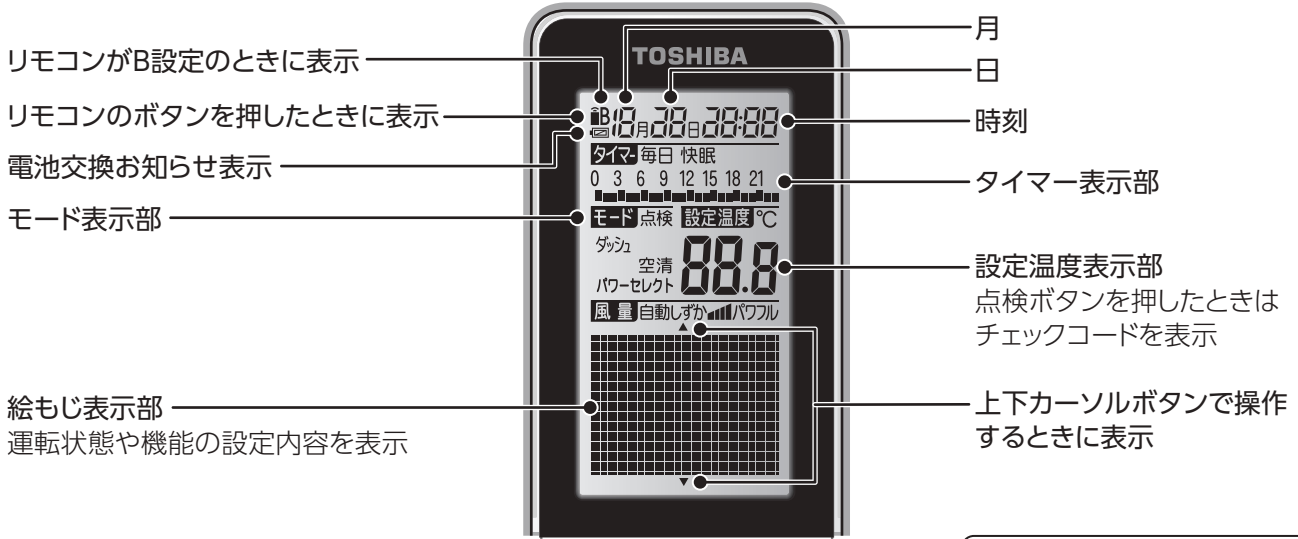

リモコンカバーを開けたとき

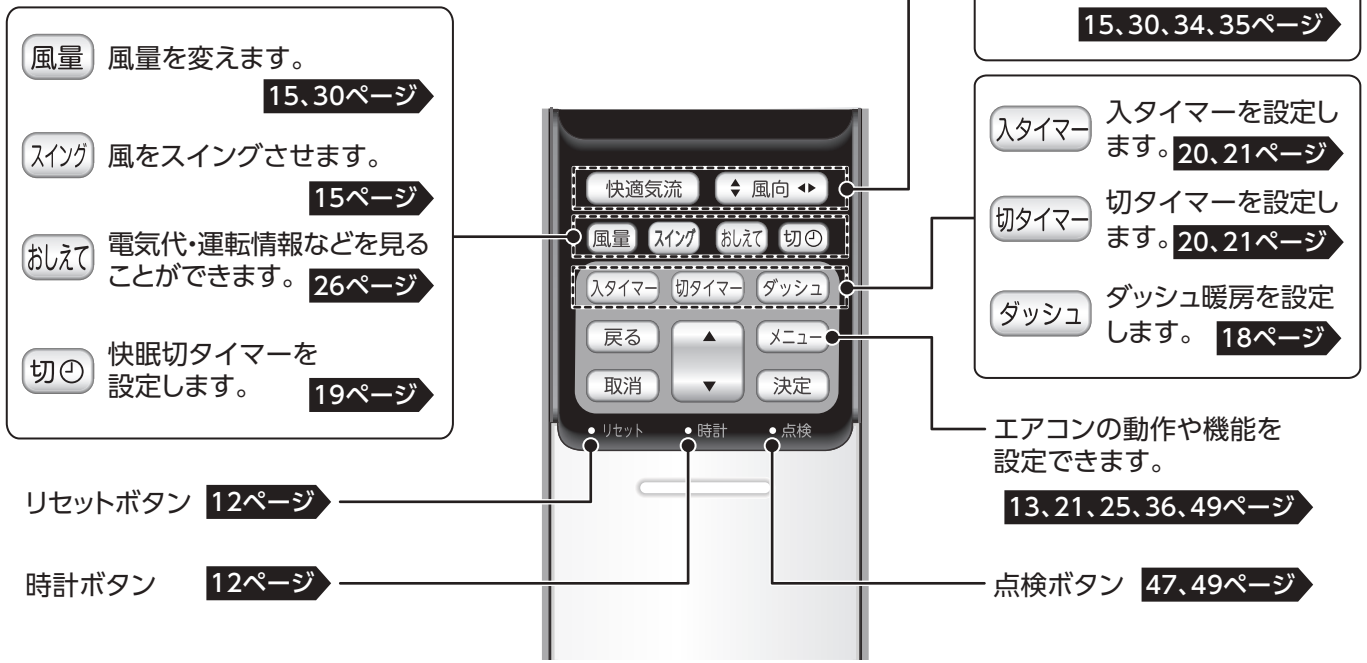

お願い

- リモコンを落としたり、水などをかけたりしないでください。
- 高温や低温になるところに置かないでください。(直射日光に当たるところやストーブなどの近く、テレビやホットカーペットの上、窓際など)
- リモコンの開口部に針や棒を差し込まないでください。

✓ ご使用前に

運転前の準備と確認

リモコンの準備

電池を入れる

カバーをはずして
単4形アルカリ乾電池を入れる

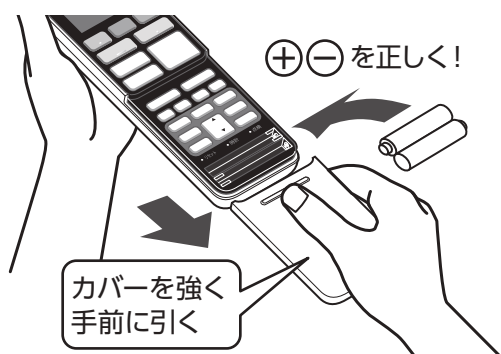

リセットボタンを押す



年設定が表示されます。
右側の“年月日・時刻の設定”を参照して年月日と時刻を合わせてください。

カバーを取り付ける

年月日・時刻の設定

① 時計ボタンを押す



“年設定12年”が表示されます。“年”は西暦下2桁で表します。

絵文字表示部分



② ▲ ▼ で“年”を合わせて

決定 を押す

“年”が設定され、月数が点滅します。

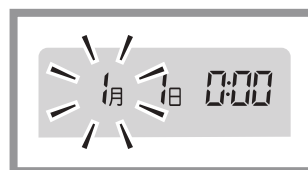

お知らせ

- 乾電池の寿命の目安は約1年です。
- リモコンに が表示される、停止画面のとき絵文字表示部に **電池交換** が表示される、室内ユニットの受信音がしない、お望みの運転ができないなどの症状が出たときは、乾電池を交換してください。
- 乾電池を交換するときは、同じ種類の新しい**単4形アルカリ乾電池**2本をお使いください。
- 長期間使用されないときは、液もれ防止のため乾電池を取り出してください。

室内ユニットの準備

電源プラグをコンセントに差し込む

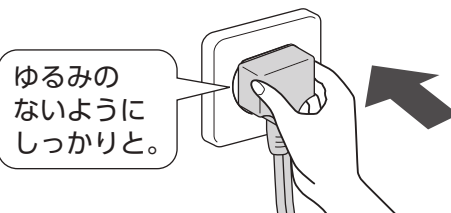

電源プラグをコンセントに差し込んだ後、運転準備に3～8分かかります。この間はリモコンの信号を受信し、運転ランプなどが点灯しますが、運転は開始しません。

送受信の確認

リモコンを本体送受信部に向けて、
*ピコ空清 を押す



受信音が鳴り、運転ランプが点灯したら正しく送受信されています。**停止** を押すと、受信音が鳴り運転が停止します。リモコンホルダーにリモコンを取り付けてお使いのときは、取付場所から信号が送受信されることを確認してください。

3 ▲ ▼ で “月” を合わせて

決定 を押す

月数の点滅が止まり、日数が点滅します。

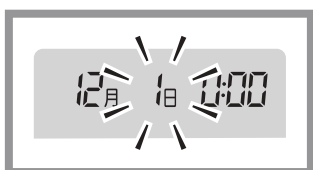

4 ▲ ▼ で “日” を合わせて

決定 を押す

日数の点滅が止まり、時刻が点滅します。

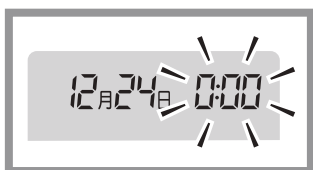

5 ▲ ▼ で “時刻” を合わせて

決定 を押す

“時刻” が設定され、時計が動き始めます。

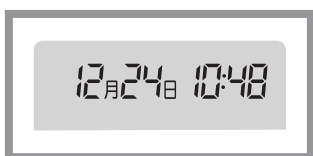

2から5の操作は、▲ ▼ ボタンを押し続けると連続で変更できます。

🍀 お知らせ

- リモコンは室内ユニットからの信号を受信できる場所でお使いください。本体送受信部との間にカーテン・ふすまなど信号をささぎるものがあると動作しません。
- 日光などの光が本体送受信部に影響を与えているときは、送受信できる距離が短くなります。
- リモコンを本体の斜め位置から操作すると送受信できる距離が短くなります。
- **Xニュー** で **決定** を押したときは、室内ユニットからリモコンへ信号が送られますので2秒以上本体送受信部に向けておいてください。
- リモコンでほかの電気機器が動作するときは、電気機器を離すか、販売店にご相談ください。
- 電子瞬時点灯方式、またはインバーター方式の蛍光灯が点灯中は、リモコンの信号を受信できず運転・停止をしないことがあります。このようなときは、販売店にご相談ください。

運転してみましよう

—お好みの設定をしましょう—

暑いときは

冷房



冷えすぎが気になるとき(涼風)

もう一度押すと、涼風に変わります。
押すごとに運転が変わります。

32ページ

冷房

涼風

ピピッ

ピッ

冷房



2度押し

湿気を取りたい

除湿



温度をあまり下げずに湿気を取って、
快適にします。 **32ページ**
ランドリーモードはお部屋の中の洗濯
物を乾かしたいときに使います。
押すごとに設定湿度または運転が変わ
ります。

除湿50%

除湿40%

ランドリー

除湿60%

ピピッ

ピッ

ピッ

ピッ

寒いときは

暖房



暖房運転開始時、室内
ユニットが暖まるまで
風はできません。

32ページ

空気をきれいにしたい

ピコ空清



ピコイオンとプラズマイオンチャージャーで空気をきれいに保ちます。
空気中の浮遊ウイルス・カビ菌をエアコン内部で捕集し、ドレン水で洗い
流します。 **33ページ**

温度を変更したい

温度

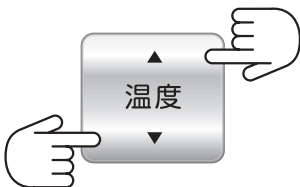

設定温度を変更します。
1回押すと0.5℃ずつ変わ
ります。押し続けると連続で
変わります。
設定できる温度範囲は、
17.0℃～32.0℃です。

運転を停止する

停止



停止した後は、自動クリーニング
運転が始まります。 **28ページ**
(おそうじランプが点灯します)
※運転時間が10分未満のときは
クリーニング運転をしません。



エアコンにおまかせしたい

おまかせ自動



アクティブ人サーチセンサーでこんなことができる

人の動きを判断して、設定温度を調整します。暖房運転の時、活動量が多いと判断すると、設定温度を低めに調節し運転します。

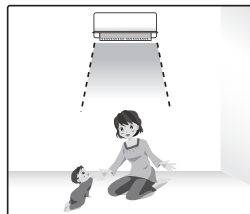

明るさサーチセンサーでこんなことができる

お部屋（室内ユニット周辺）の明るさレベルを検知し、暗いと判断したときには自動で弱めの運転を行います。

31ページ

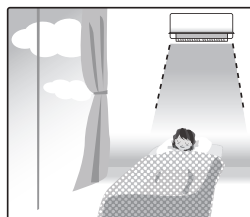

シーンに合わせて風を送りたい

快適気流



人がいる向きに風を送ったり、人がいる向きをよけて風を送ったりすることができます。また、お部屋全体または一カ所に集中して風を送りこむこともできます。

34ページ

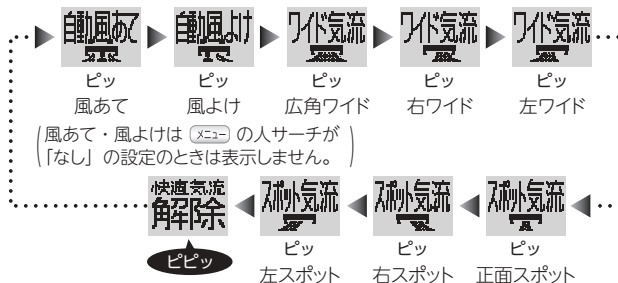

風量・風向きを変えたい

風量



押すごとに風量が変わります。30ページ

■ 冷房、暖房、ピコイオン空気清浄運転のとき

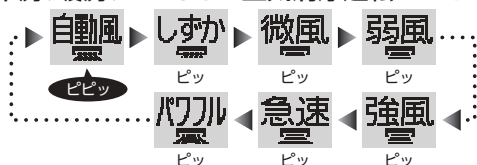

■ 除湿のとき



風向



上下、左右に風向きを変えます。

30、34ページ

スイング



押すごとに内容が変わります。30ページ

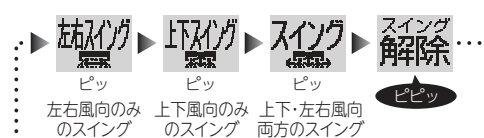

おまかせ自動運転

メニューで「不在節電」1h、2hまたは3hに設定したときは、人の不在を30分連続検知すると最小能力運転になります。1時間、2時間または3時間連続で不在を検知すると、運転を停止します。 **31ページ**

※工場出荷時は「不在節電」なしに設定されています。

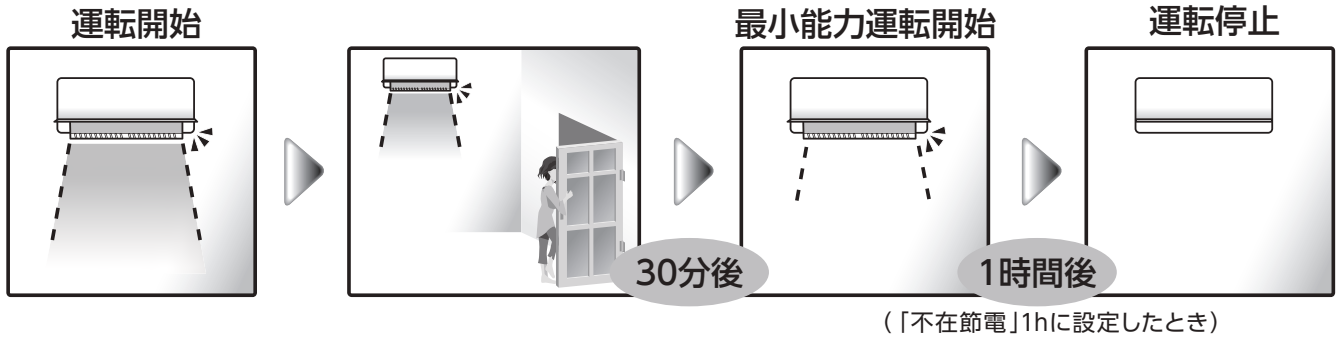

快適気流

快適気流で「自動風あて」に設定すると、人の位置を検知し、人のいるところだけを空調することで、電力を抑えた運転ができます。

34ページ

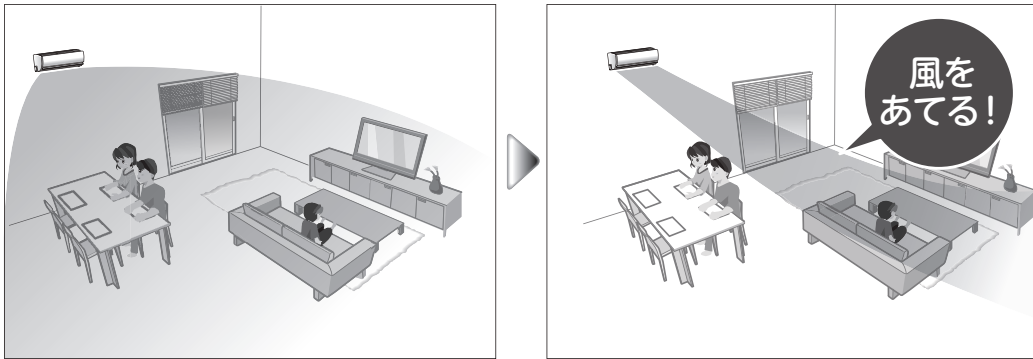

涼風運転

最小能力運転で扇風機と同じくらいの電力で運転します。 **32ページ**

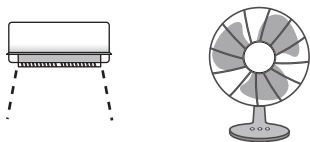

おしえてボタンでもっとeco

おしえてボタンでは、次の情報が確認できます。現在の使い方での数値を知ることによって、ecoな使い方につなげることができます。 **26ページ**

- ・ 今月／先月／先々月電気代
- ・ 今日／昨日／一昨日電気代
- ・ 運転時間／電気代
- ・ CO₂ 排出量
- ・ 室内温度／湿度
- ・ 室外温度





運転のしかた
(応用運転)

ダッシュ暖房

ダッシュ暖房とは

冬の冷え込む日すばやく温風を出す機能です。あらかじめ暖房運転したい時間をダッシュ設定しておけば、**暖房** を押すだけで、すばやくお部屋を暖房します。

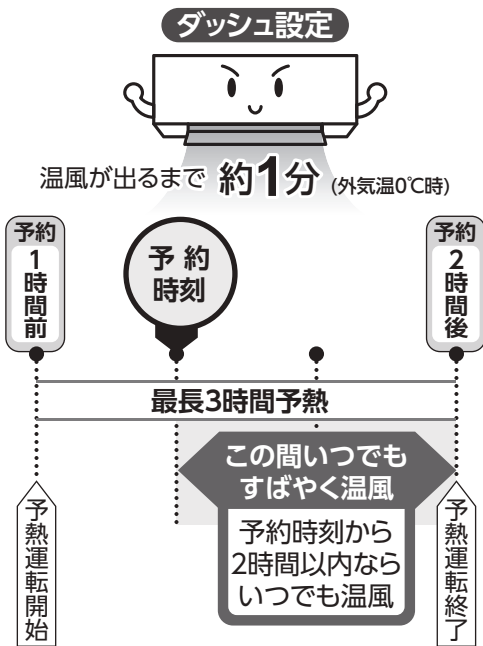

操作方法

ダッシュ設定時刻を目安に **暖房** を押す

あらかじめダッシュの設定が必要です。

ダッシュ設定方法

1 **ダッシュ** を押す



2 **↑** / **↓** を押して項目を選ぶ

「ダッシュ1」「ダッシュ2」にそれぞれ設定できます。

3 **決定** を押す

設定画面に変わります。

4 **↑** / **↓** を押して設定内容を選ぶ

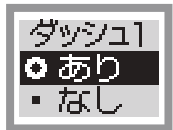

☑表示は現在設定中の項目です。工場出荷時、ダッシュは「なし」に設定されています。

5 **決定** を押す

●「あり」を選択したときは、予約時刻画面になります。

●時刻を変更したいときは、**↑** / **↓** で時刻を選択し、**決定** を押してください。

(例)「ダッシュ1」を7:00の時刻に変更したとき

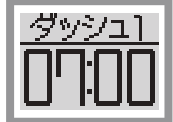

●工場出荷時の予約時刻は、「ダッシュ1」は6:00、「ダッシュ2」は19:00に設定されています。

お知らせ

- 温風が出るまでの時間は、お使いの環境によって異なることがあります。
- ダッシュ** を押す前の状態に戻すときは、**取消** を押してください。
- 戻る** を押すと、ひとつ前の状態に戻ります。
- 温風をすばやく出すために、設定した時間の1時間前から2時間後まで予熱運転を行います。そのときに電力を消費します。
- ダッシュの設定は、一度設定すると、解除するまで記憶します。
- 予熱運転中は、ダッシュランプが点灯し、上下風向ルーバーが開き送風ファンが回転します。また、温風が出る場合があります。(冷媒音が出ます)
- 室温が15℃以上、または外気温が10℃以上のときは、予熱運転はしません。
- 1時間当たりの電気代は最大約7円です。(電気代単価22円/kWhで算出しています)
- 予熱運転の開始時や保護装置が働いたときは、温風の吹き出しが遅れることがあります。
- リモコンの電池交換をしたときや、リセットを押したとき室内ユニットはダッシュ運転を記憶していますが、リモコンの“ダッシュ”表示は点灯しません。もう一度設定をしてください。
- おまかせ自動の暖房運転時もダッシュ運転をします。

タイマー3つの種類

おやすみ時の
OFF設定

快眠切タイマー



設定した時間に、自動で運転を停止します。5、7または10時間予約をしたときは、快眠運転になります。



好きな時間に
ON / OFF設定

入タイマー
切タイマー



好きな時刻にタイマーを設定することができます。



毎日同じ時間に
繰り返し設定

毎日タイマー

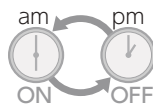

毎日同じ時間帯に入タイマー・切タイマー設定をしたいときは、「毎日タイマー」を使用すると便利です。



快眠切タイマー

5、7、10時間予約したときは、心地よい睡眠ができるように時間の経過に合わせて室温を調節します。

1 切のを押す

押すごと（3秒以内）に切タイマーの予約時刻により停止する時刻を表示します。

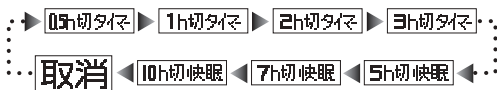

取り消すときは

■ 快眠切タイマーの取消し

取消 または 切のを押す

※ 運転は解除されません。

風量を押すと、タイマーは設定されたままですが、快眠運転だけが取り消されます。



設定の例 (快眠切タイマー予約)

快眠運転中は、室内ユニット表示部が暗くなります。

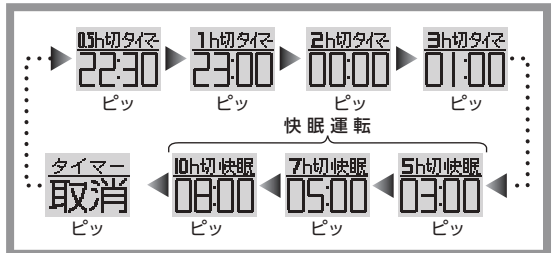

22:00に予約して翌朝8:00に止めるときの表示例

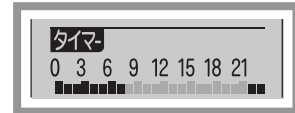

タイマー表示部

現在時刻から予約時刻まで点灯します。現在時刻に合わせ表示が変わります。

お知らせ

- リモコン表示部に運転を停止する時間とタイマー表示部が表示されます。
- 運転停止後は、自動クリーニング運転のフィルター掃除のみを行い、内部乾燥は行いません。
- 停止中も前回の運転内容で快眠切タイマー設定ができます。設定すると運転を始めます。
- 涼風、ランドリー、ピコイオン空気清浄単独運転時は、快眠運転の設定はできません。

入タイマー・切タイマー

リモコンの現在時刻を合わせてから操作してください。

12ページ

1 入タイマーのときは **入タイマー**
切タイマーのときは **切タイマー**
を押す

2 運転を始めたい (停止したい) 時刻に合わせる



1回押すと10分ずつ、押し続けると1時間ずつ変わります。予約の設定時刻は、前回設定した時刻が表示されます。前回と同じ時刻でよいときはそのまま**3**に進んでください。

3 予約する **決定**

取り消すときは

取消 を押す

予約時刻を変更するとき

入タイマー **切タイマー** を押し



で、運転時刻を変更します。



設定の例 (入/切タイマー予約)

6:00に運転させて、10:00に止めるとき

1 **入タイマー** を押す
2 **▲** **▼** で、運転開始の6:00に設定する

絵もじ表示部に予約時刻と、現在の運転モードが交互に点滅します。

3 **決定** を押す

4 **切タイマー** を押す

5 **▲** **▼** で、運転停止の10:00に設定する

6 **決定** を押す

● タイマー表示部について

入タイマー

予約時刻より右側がすべて点灯します。



(例) AM6:00に
入タイマー予約したとき

切タイマー

現在時刻から予約時刻まで点灯します。

現在時刻に合わせ表示が変わります。

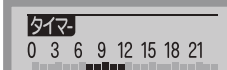

(例) (現在時刻AM7:00に)
AM12:00に切タイマー予約したとき

入/切・切/入タイマー

運転する時間帯が点灯します。予約した時間になると、表示が変わります。

(例) AM6:00に運転、 AM6:00になり運転を始め、
AM10:00に停止予約したとき AM8:00になったとき

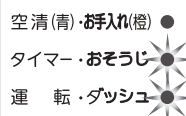
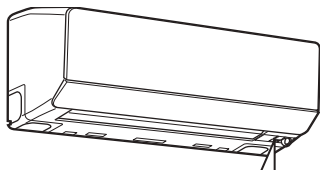

タイマー：だいたい点灯

運転：緑が点灯

お知らせ

- 切タイマーのときは、予約時刻に運転終了後、自動クリーニング運転のフィルター掃除のみを行い、内部乾燥は行いません。
- 切/入タイマー予約したときの切タイマーでは、自動クリーニング運転はしません。
- 停止中も前回の運転内容で切タイマー設定ができます。設定すると運転を始めます。
- タイマー予約中に **停止** を押すと、タイマー予約が取り消されすべての運転が止まります。
- リモコンはエアコン本体に信号が届く位置に置いてください。リモコンからの信号が届かないと、予約時刻は最長30分ずれることがあります。
- 日付と連動したタイマー設定はできません。

毎日タイマー

1 入/切タイマー、または切/入タイマーを設定する

2 **メニュー** を押して、
 で、『**毎日タイマー**』を選ぶ

3 **決定** を押す

4  で毎日タイマー「あり」を選ぶ



5 **決定** を押す **表示画面**

あり	入/切タイマーを毎日実行します。
なし	毎日実行しません。(工場出荷時の設定)

設定後の表示画面



取り消すときは

取消 を押す

設定の例 (毎日タイマー予約)

6:00に運転させて、10:00に止めるとき

1 **入タイマー** を押す

2  で、運転開始の6:00に設定する

3 **決定** を押す

4 **切タイマー** を押す

5  で、運転停止の10:00に設定する

絵もじ表示部に予約時刻と、現在の運転モードが交互に点滅します。

6 **決定** を押す

7 **メニュー** を押して、 で、『**毎日タイマー**』を選び **決定** を押す

8  で、『**毎日タイマー**』「あり」を選び **決定** を押す

タイマー表示部



タイマーを使う

お知らせ

- 入タイマーのみ、切タイマーのみでは設定できません。
- 毎日タイマー設定の切タイマー予約時刻になると、前回設定内容の自動クリーニングを始めます。
- 設定中に運転・停止ができます。また、そのときは最後に運転した設定で毎日タイマー運転を実施します。
- 設定中に快眠切タイマーを設定したときは、設定時の1回のみ快眠運転が有効となります。次回のタイマー運転は、快眠運転は解除されます。
- 設定中のタイマー表示部は **切** で切タイマーを設定したときでも毎日タイマー設定時刻を表示します。
- 設定中に **切** で切タイマーを設定し停止したときは、フィルター掃除および内部乾燥運転を実施します。
- 設定中にランドリーモードを運転したときは、ランドリーモードの自動で設定される3時間切タイマーが働きます。(毎日タイマーで設定した時刻に停止したいときには、**切** で3時間切タイマー設定を解除してください。) 次回は、ランドリーで毎日タイマー設定時間運転します。

目標電気代設定の上手な使いかた

目標電気代 で1ヵ月毎の電気代を目標設定 (1000円 / 3000円 / 5000円 / 10000円) し使用することができます。今月の電気代が目標電気代に到達 (残金0円) したとき、室内ユニットがアラームでお知らせします。また、リモコンで当月の設定金額に対する残金が確認できますので、使い過ぎの抑制などにお役立てください。
※工場出荷時は、目標電気代は設定されておられません。

1 目標とする電気代 (1ヵ月) を選び設定します。

目標電気代 ボタン **23ページ**



例えば **おしえて** ボタンで月ごとの使用電気代を確認し先月の電気代を目標に設定します。

今月 1048円
先月 3000円
残金 2500円

2 その月の目標電気代到達までの残金が確認できます。

おしえて ボタン **23ページ**

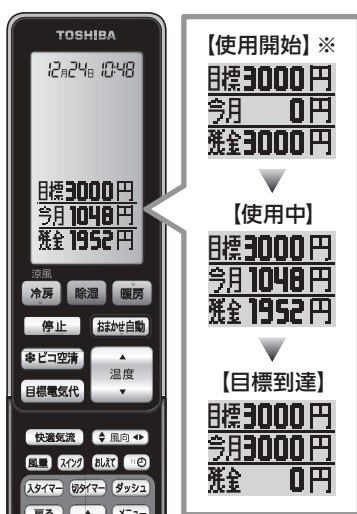

※月の途中から設定したときは、その月の1日～設定した日までの今月電気代と残金が表示されます。

目標3000円
今月 1048円
残金 1952円

3 **おしえて** ボタンで日ごとの電気代を確認し、あとどれくらい使用すると残金0円になるか予測することができます。

今日 150円
昨日 200円
-明日 100円

例えば残金2000円で1日200円使用したとすると、あと10日で残金0円に到達することになります。

今月電気代が目標電気代に到達 (残金0円) したとき、室内ユニットがアラームでお知らせします。アラームが鳴っても、エアコンは運転を継続します。

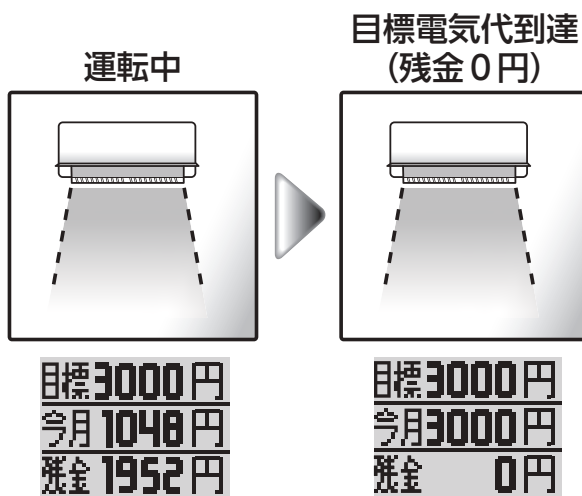

リモコン
絵もじ表示部

表示例

目標3000円
今月 3060円
残金 0円

目標電気代を超えたとき

目標10000円
今月 0円
残金 9999円

10000円設定で今月電気代が0円するとき

●残金は、目標電気代から今月電気代を引いた値を表示します。今月電気代が目標電気代を超えたときも残金は、「0円」と表示します。また、目標電気代10000円設定で今月電気代が0円るときは、残金は9999円と表示されます。

目標電気代設定方法

目標電気代 で、「1000円」「3000円」「5000円」「10000円」のいずれかに設定することができます。

現在の目標電気代と残金は、リモコンの「おしえて」ボタンで確認することができます。

1 目標電気代 を押す

押すごと（3秒以内）に設定内容が変わります。

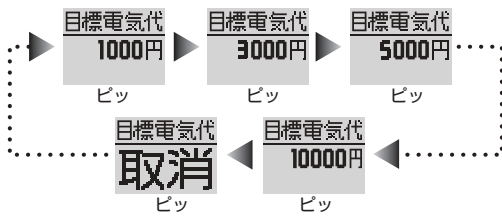

- 目標電気代設定中に「おしえて」を押すと現在の設定から表示します。
- 目標電気代設定中は、運転中絵もじ表示部の右下に「🔴」を表示します。（下記参照）

表示例



1 おしえて を押す

押すたびに表示内容が変わります。



目標電気代を設定し運転中の表示例

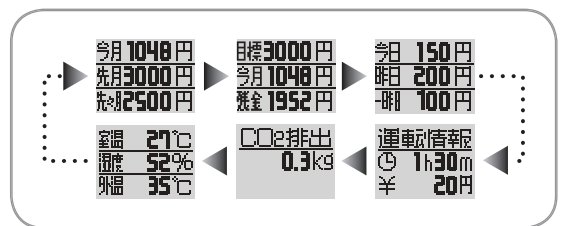

🌸 お知らせ

- 電気代の積算には待機電力やダッシュ設定時の予熱運転なども含まれるため、停止中、予熱運転中、入タイマー待機中に目標電気代に到達する場合があります。このとき、目標電気代到達をお知らせするアラームは、次回運転開始時に鳴ります。
- 切タイマーまたは毎日タイマー設定中に目標電気代に到達したときは、目標電気代到達をお知らせするアラームは鳴りません。
- 目標電気代設定は一度設定すると、取消するまで記憶します。
- 毎月1日の0:00にリモコンから信号を送信します。本体に信号が届く位置にリモコンを置いてください。信号が受信できないときは、電気代の積算がリセットされません。信号を受信すると積算をリセットし、再度電気代の積算を開始します。
- リモコンの電池交換をしたときや、リセットを押したとき室内ユニットは目標電気代設定を記憶していますが、リモコン運転中の「🔴」表示は点灯しません。もう一度設定をしてください。

表示内容 (工場出荷時)

消費電力の使用状況を、定格消費電力に対する割合 (パーセント (%)) で表示します。

現在のエアコンの運転状況がハイパワー運転 (定格消費電力を超えた運転) なのか、余裕をもった省エネ運転なのかを確認し、運転状態の目安にしてください。

表示内容について

運転開始時は「運転パワー」を表示し、しばらくすると「電力パーセント (%)」を表示します。

※表示は15秒ごとに更新されます。

表示例

数値表示については、条件によって異なります。

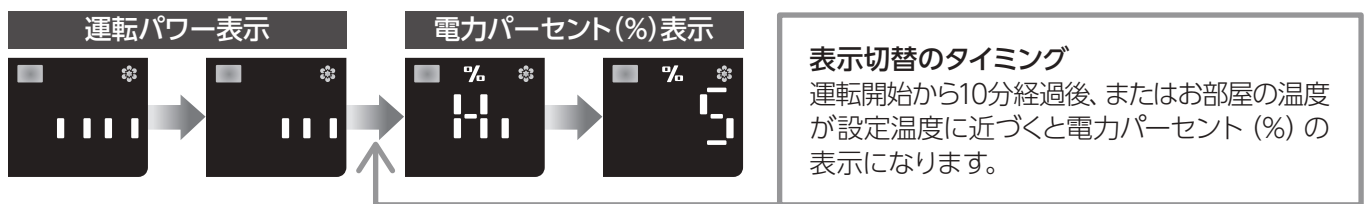

● 除湿運転やピコイオン空気清浄運転のときは、「—」表示となります。

● 冷房時は冷房定格消費電力、暖房時は暖房定格消費電力に対する割合を表示します。
冷房時は冷房定格消費電力が100%、暖房時は暖房定格消費電力が100%となります。
(定格消費電力は54ページの仕様をご覧ください。)

【例】RAS-N402E9RX1の場合

冷房時、500Wで運転している場合50%と表示します。

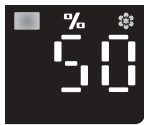

形名	室内ユニット		室外ユニット	
	RAS-N402E9RX1 (W)		RAS-N402E9RX1	
種類	冷房・暖房兼用スプリット形			
電源	単相200V			
冷房	能力(kW)	4.0 (0.2 ~ 5.4)		
	消費電力(W)	1000 (45 ~ 1700)		
	運転電流(A)	5.56		
	エネルギー消費効率	4.00		
	運転音(dB)	49	51	
面積の鉄筋アパート 目安南向き洋室 (m ²)	28			
	18			
	18			
暖房	標準能力(kW)	5.0 (0.2 ~ 10.2)		
	標準消費電力(W)	1040 (45 ~ 2940)		
	運転電流(A)	5.71 (最大15.0)		
	エネルギー消費効率	4.81		
	運転音(dB)	51	50	
面積の鉄筋アパート 目安南向き洋室 (m ²)	23			
	18			
	18			
通年エネルギー消費効率	6.3			
区分名	C			
質量(kg)	15	42		
外形寸法(高さ×幅×奥行)(mm)	293×790×299		630×799×299	

で囲んだところが
定格消費電力です。

● 99%までは1%単位、100%以上は「Hi」(ハイパワー) と表示します。
(最小値は1%)

その他の表示について

消費電力



現在の消費電力 (目安) をお知らせ
95Wまでは5W単位、0.1kW以上は
0.1kW単位で表示 (最小値は45W)

1時間あたりの電気代



1時間あたりの電気代を
お知らせ

電気代



今日の電気代をお知らせ
0円~99円まで表示
(99円を超えると「—」
となります。)

室内温度



お部屋の温度をお知らせ

外気温度



現在の
外気温度を
お知らせ

※運転中、リモコンの **おしえて**
を押したときに5秒間表示



表示切替方法

「電力パーセント (%)」の表示を、リモコンの **メニュー** で、その他の表示「消費電力」「電気代」「1h 電気代」「室内温度」のいずれかに切り替えることができます。「消灯」にすることもできます。

「外気温度」の表示は、運転中にリモコンの **おしえて** ボタンを押し、室内ユニットが信号を受信したときに表示します。表示切替で「消灯」を選択しているときは表示しません。

情報を見る (リアルタイムモニター)

■ 表示切替方法

- 1** **メニュー** を押して
 で「2 表示切替」を選び、**決定** を押す
- 2**  を押して表示を選び、**決定** を押す
 押すごとに、次のように変わります。



- 「消灯」に設定すると、リアルタイムモニターは表示しません。

1 **おしえて** を押す



🍀 お知らせ

- ピコイオン空気清浄運転のときは「■」を表示しません。
- 「🍀」点灯時は、ピコイオン空気清浄運転です。
- 空調負荷が大きいとき、消費電力は仕様の最小値にならないことがあります。
- リアルタイムモニターは電力測定器ではありません。実際の消費電力とは異なることがありますので、目安としてご覧ください。
- 運転条件によっては、エアコンを保護する制御が動きます。このとき、消費電力表示は仕様の消費電力と異なることがあります。
- 除湿やピコイオン空気清浄運転のときは、運転開始から「消費電力」「電気代」「1h 電気代」を表示します。
- 運転パワーは、おまかせ自動・冷房・暖房・おすすめ運転・節電運転開始時の「電力パーセント (%)」「消費電力」「電気代」「1h 電気代」表示選択時に表示します。また、ダッシュ運転からの運転開始時に「室内温度」表示を選択しているときも表示します。
- 1h 電気代は、現在の消費電力を1時間あたりの電気代に換算して表示します。
- 電力パーセント (%) は、現在の消費電力を定格消費電力の割合に換算して表示します。
- 電力パーセント (%) は、運転開始時など設定温度と室内温度に差があるとき、定格消費電力以上となる場合があります。このとき、「Hi」(ハイパワー) と表示します。
- 自動運転時、リアルタイムモニター表示部の、運転の種類マークは運転モードが確定するまで点灯しません。
- 電気代や1h 電気代は電力会社の契約によって異なります。電気代単価を確認して **メニュー** で設定してください。
- 外気温度は、リモコンの **おしえて** を押した信号を受信したときに表示します。リモコンを室内ユニットに向けて操作してください。
- 外気温度は、運転中のときに表示します。室外ユニットの情報を表示するため、ピコイオン空気清浄運転のときは外気温度を表示しません。また、**メニュー** で「表示切替」消灯に設定したときは、外気温度を表示しません。

おしえてボタンとは

運転時間や電気代・CO₂排出量・温度・湿度など、節約・エコに役立つ情報をリモコンで見ることができるボタンです。

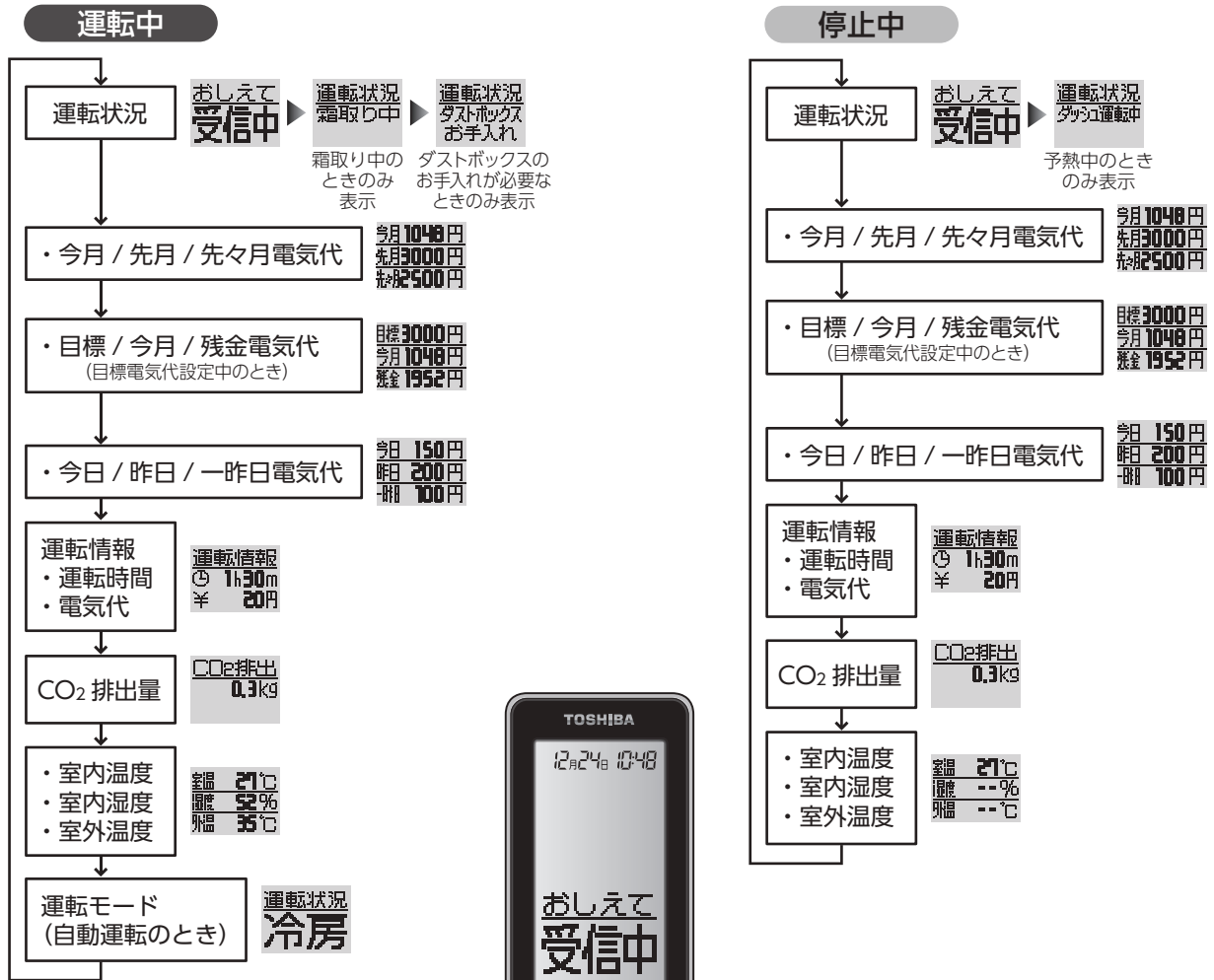

操作方法

おしえてを押す

押すたびに表示内容が変わります。

お知らせ

- リモコンを操作すると室内ユニットから信号が送られるので、情報を表示するまでリモコンを本体送受信部に向けておいてください。
- **おしえて**を押して信号を受信できなかったときは絵もじ表示部に**おしえて再操作**が表示されますので、もう一度やり直してください。

表示について

※表示する電気代・CO₂排出量・温度・湿度は目安です。

■ 今日／昨日／一昨日電気代

… 今日、昨日、一昨日の電気代をお知らせ

■ 今月／先月／先々月電気代

… 今月、先月、先々月の電気代をお知らせ

積算した消費電力量から電気代を計算して表示します。電気代は、毎月1日になると、今月電気代は自動的に0（ゼロ）になります。このとき、運転中の運転時間・電気代・CO₂排出量も自動的に0（ゼロ）になります。

■ 目標／今月／残金電気代 … 目標電気代設定中のときのみお知らせ

目標電気代設定時のみ、目標電気代と今月電気代から残金を計算して表示します。今月電気代が目標電気代を超えた場合の残金は、「0円」と表示します。また、目標電気代10000円設定で今月電気代が0円の場合は、残金は9999円と表示されます。

■ 運転情報 … 運転時間・電気代をお知らせ

- ・ 停止中に表示される内容は、最も新しい運転の運転開始から停止までを表示します。
- ・ 運転中に表示される内容は、現在運転中の運転開始から^{おしえて}を押した時までを表示します。

■ CO₂排出量 … 消費電力量からCO₂排出量をお知らせ

運転中は運転開始から、停止中は前回運転時の消費電力量からのCO₂排出量を計算して表示します。

■ 室内温度／湿度・外気温度

… お部屋の中の温度や湿度、外気の温度をお知らせ

- 室温 -6℃以下のときは「L」、46℃以上のときは「H」を表示します。
- 外温 -21℃以下のときは「L」、61℃以上のときは「H」を表示します。
- ピコイオン空気清浄運転のときなど「-」と表示されることがあります。

■ 運転モード … 自動運転のときのみ運転モードをお知らせ

運転中に「冷房」または「暖房」と表示されます。

表示例

今日	150円
昨日	200円
一昨日	100円

表示例

目標	3000円
今月	1048円
残金	1952円

表示例

運転情報	CO ₂ 排出
⌚ 1h30m	0.3kg
¥ 20円	

消費電力量が少ないとき、電気代が「0円」、CO₂排出量が「0.0kg」と表示、また消費電力量が多いとき、電気代、CO₂排出量は「オーバー」と表示されることがあります。

表示例

表示する範囲	
室温	27℃ … -5℃～45℃
湿度	52% … 19%～91%
外温	35℃ … -20℃～60℃

🍀 お知らせ

- 操作中に約10秒間^{おしえて}を押さないと^{終了}が表示され、元の表示に戻ります。
- 停電があったときや電源プラグを抜いたときは、積算された運転時間と電気代、CO₂排出量は0（ゼロ）になり、通電が再開されたときから再度積算を始めます。
- 今月／先月／先々月電気代、今日／昨日／一昨日電気代の積算には待機電力やダッシュ設定時の予熱運転なども含まれます。
- リアルタイムモニターに表示される消費電力を積算して計算しても、表示される電気代とは一致しません。（ずれが生じます）
- 今月／先月／先々月、今日／昨日／一昨日電気代で表示される電気代は目安です。今日／昨日／一昨日電気代を合計しても、今月電気代と一致しないことがあります。
- 電気代は電力会社の契約によって異なります。電気代単価を確認して^{Xメニュー}で設定してください。工場出荷時は「標準22円／kWh」に設定してあります。^{37ページ}
- 毎月1日の0:00にリモコンから信号を送信します。本体に信号が届く位置にリモコンを置いてください。信号が受信できないときは、電気代の積算がリセットされません。

クリーニングについて

自動クリーニングとは

10分以上運転し、停止した後、自動でクリーニングします。

※エアコンを長く使っていただくために、クリーニングは途中で止めないでください。

自動クリーニングについて

自動クリーニングは毎回がおすすめ

- 自動クリーニングは運転後、毎回行うことがおすすめです。途中で自動クリーニングを停止したときには、週に1度を目安に「手動クリーニング」を行ってください。

クリーニング中にほかの運転をしたいときは…

- クリーニング運転中でも、ほかの運転をすることができます。そのままお好みの運転ボタンを押してください。
※クリーニング運転は中断します。

途中で停止したいときは…

- 途中で停止したいときは、 を押してください。

自動クリーニングのしくみ

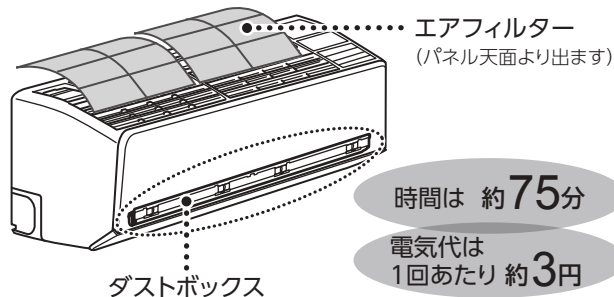

時間は 約75分

電気代は
1回あたり 約3円

※電気代単価22円/kWh
で算出しています。

● フィルター掃除 (約11分)

ブラシュユニットがエアフィルターのホコリをかき取ります。かき取られたホコリは、ダストボックス内に排出されます。

● 内部乾燥運転

カビの発生を抑制するため、乾燥運転や空気清浄運転をします。内部乾燥運転中は、上下風向ルーバーが動きます。

■ クリーニング内容

エアコンを10分以上運転し停止した後、
おそうじランプが点灯

フィルター掃除 (室内ユニット上部から
一定時間エアフィルターが出ます)

内部乾燥運転 (上下風向ルーバーが動きます)

自動的に終了

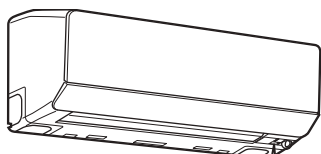

おそうじ：だいだいが点灯

空清(青)・お手入れ(橙) ●
タイマー・おそうじ ●
運 転 ・ダッシュ ●

🍀 お知らせ

- フィルター掃除中、前面パネルを開けないでください。開けるとフィルター掃除を中止します。
- 内部乾燥運転中、送風ファンは回転していますので、エアコン本体に触らないでください。
- クリーニング運転中にタイマーの設定をすると自動クリーニング運転は解除されます。
- フィルター掃除中はエアフィルターの動作音などの音がします。
- 就寝時などに動作音が気になるときは、快眠切タイマー予約をしてください。快眠切タイマーでは、運転終了後フィルター掃除のみ行い、内部乾燥は行いません。
- リモコンはエアコン本体に信号が届く位置に置いてください。切タイマー時刻に、リモコンからの信号が届かないと自動クリーニング運転を行いません。ただし、毎日タイマー設定中は、リモコンからの信号が届かないときでも、切タイマー時刻に前回設定内容の自動クリーニング運転を行います。
- クリーニング運転時、エアコン内部を乾燥させるため、室内の温度、湿度が上がる場合があります。
- フィルター掃除が終わると、エアフィルターは自動的に室内ユニット内部に収まります。

手動クリーニングとは

運転停止中にクリーニング運転ができます。
長時間使わないときに、手動クリーニングを行ってください。



操作方法

- 1 運転停止中に **メニュー** を押す
- 2 「1 手動掃除」が選択されていることを確認して **決定** を押す



途中で停止したいとき

停止 を押す

※ 自動で停止するので、通常は必要ありません。

■ クリーニング内容

受信音が鳴り、おそうじランプが点灯

フィルター掃除（室内ユニット上部から一定時間エアフィルターが出ます）

内部乾燥運転（上下風向ルーバーが動きます）

自動的に終了

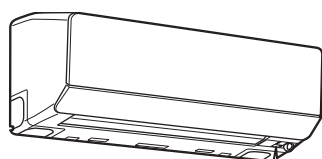

おそうじ：だいだいが点灯

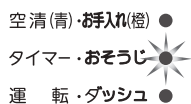

🍀 お知らせ

- 運転中は設定できません。運転中にメニューの「1 手動掃除」を選択し **決定** を押すと、リモコンの絵文字表示部分に **運転中 設定 できません** が表示されます。
- 連続運転中に自動でフィルター掃除をさせる「掃除設定」もできます。 **37ページ**

📖 自動・手動クリーニング運転について

- クリーニング運転は、エアコンをお掃除する機能です。お部屋の空気をきれいにしたたり、すでに発生しているエアコン内部のカビやホコリを取ることはできません。
- 油汚れや喫煙量の多い部屋、湿度の高い部屋などで使うと、エアコン内部（熱交換器や送風ファンなど）が汚れることがあります。付着した汚れやカビは取り除くことはできません。
- エアフィルターの汚れを完全に取り除くことはできません。ホコリが残ることがありますが、性能には問題ありません。汚れが気になるときは、エアフィルターを取りはずして水洗いしてください。 **44～45ページ**
- 暖房乾燥をしない設定（「暖房乾燥」『なし』）にしたとき、クリーニング時間は長くなります。（エアコン内部を乾燥させるため、最長150分クリーニング運転をします。）



もっと詳しく

運転の詳細について

全般（冷房・除湿・暖房・ピコイオン空気清浄・おまかせ自動）

■ 運転を開始したとき

- 室内ユニットの開閉パネルと上下風向ルーバーが開きます。

■ 運転を停止したとき

- リモコンの表示部に運転時間や電気代が表示されます。
- リモコンが信号を受信できなかったときや **停止** を2回続けて押したときは、リモコンの絵もじ表示部は運転時間や電気代を表示しません。



絵もじ表示部例

■ 運転中のとき

- 風が止まったり、送風運転になったりすることがありますが、異常ではありません。
- 調節された風向きやスイングは次回運転時も同じ内容になります。（除湿時は除く）
- 風向きを変えたり、スイングさせると風の強さが若干変化することがあります。
- 上下風向ルーバーの風向きを変えるとき、設定位置によっては、上下風向ルーバーが反転することがあります。
- おまかせ自動の冷房、冷房運転または除湿運転でお部屋の湿度が高いときは、お部屋の湿度をすばやく下げるために上下風向ルーバーがやや下向きになり、調節できる範囲が制限されることがあります。湿度が下がると調整した位置に戻ります。

風量・風向き・スイング

■ 風量を変えるとき

- “しずか” にすると、次回運転時の風量は“自動”になります。
- “パワフル” にすると、リモコン表示部に「パワフル」と「自動」の両方が表示され、最大風量となります。
- 風量が“強風”、“急速”や“パワフル”などで音が気になるときは、風量を1段階下げをおすすめします。

■ 風向きを変えるとき

- 押すたびに上下または左右風向ルーバーが段階的に動きます。
- 風向ルーバーは手で動かさず、必ずリモコンで調整を行ってください。
- 最大風量となる風向位置は、上下風向ルーバーは **風向** を押し、下限位置 **ピピッ** からピッが7回鳴った位置、左右風向ルーバーは **風向** を押し、正面 **ピピッ** が鳴った位置となります。

上下風向ルーバーの動作

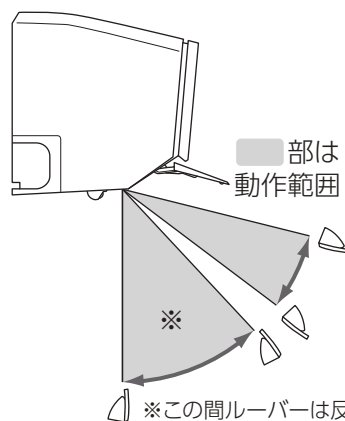

冷房時（工場出荷時）

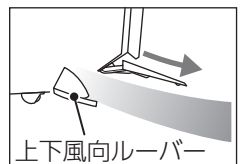

暖房時（工場出荷時）

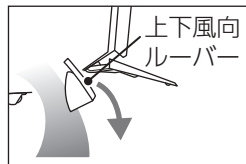

■ スイングするとき

- 上下風向ルーバーのスイングの中心位置を変えたいときは、 **風向** を、左右風向ルーバーの中心位置を変えたい時は、 **風向** を押します。風向をわかりやすくするために、スイングを解除にしてください。

📖 おまかせ自動

■ おまかせ自動運転 (メニュー設定:「人サーチ」あり、「明るさサーチ」ありに設定)

- エアコンが運転の種類 (冷房または暖房) を自動で選んで運転します。
- 風量は“自動”だけです。
- 暖房運転時に、アクティブ人サーチセンサーが人の活動量が大きいと判断したとき、設定温度を低めに調節した省エネ運転を行います。(冷房運転時は、活動量による設定温度の調節は行いません)

・アクティブ人サーチセンサー

左右に可動して、人 (発熱体) の動きを検知し、人の動く量に合わせて室温を調節し、省エネ運転を行います。また、人の不在を検知し、最小能力運転を行います。『快適気流』の自動風あてでは、人の位置を検知し、自動で風向き (左右) を調整して人のいるところだけを空調することでさらに省エネ運転となります。(工場出荷時は、おまかせ自動に“自動風あて”が設定されています。)

アクティブ人サーチセンサーの動作



・明るさサーチセンサー

お部屋 (室内ユニット周辺) の明るさレベルを検知し、暗いと判断した場合に自動で弱めの運転を行います。

■ おまかせ自動運転の省エネ効果について

- おまかせ自動運転時、アクティブ人サーチセンサーが働き、通常運転に比べて省エネになります。(ご使用の条件により、消費電力や省エネ効果は異なります。)

<測定条件> (当社環境試験室 (14畳) RAS-N402E9RX1 / E9ARX1において)

通常冷房運転とおまかせ自動運転 (風あて時) との比較。外気温33℃、設定温度25℃、風量自動のときの運転安定時1時間の積算消費電力量が、通常冷房運転のとき117Wh、おまかせ自動運転 (風あて時) のとき86Wh。

通常暖房運転とおまかせ自動運転 (風あて時) との比較。外気温7℃、設定温度25℃、風量自動のときの運転安定時1時間の積算消費電力量が、通常暖房運転のとき448Wh、おまかせ自動運転 (風あて時) のとき363Wh。

■ アクティブ人サーチセンサーによる運転

(メニュー設定:「人サーチ」あり、「不在節電」1h、2h、3hのいずれかに設定)

- 不在検知による最小能力運転時は、本体のランプおよびリアルタイムモニターが自動的に暗くなります。
- 運転開始から30分間は不在検知は行いません。
- 不在検知による最小能力運転時に、アクティブ人サーチセンサーが人 (発熱体) を検知したときは、もとの運転内容に戻ります。
- 1時間、2時間または3時間連続で不在を検知したとき、運転を停止します。

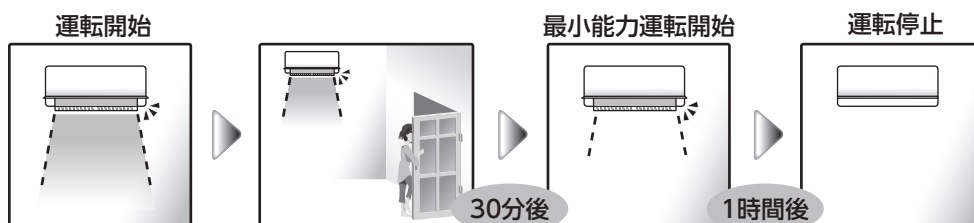

(「不在節電」1hに設定したとき)

🍀 お知らせ

- 乳児やけがやご病気で動けない方など、動きが小さい、少ないとき人を検知することができず、人がいても不在検知による最小能力運転や停止することがありますので、リモコンの **メニュー** 設定で、「不在節電」なしにすることをおすすめします。 **36ページ** ➡
- 下記のようなとき、人がいないと判断することがあります。
 - ・ じっとしているとき
 - ・ 背を向けているとき
 - ・ 肌の露出が少ないとき
 - ・ 室温が高いとき
 - ・ 人の動きが家具などに隠れているとき
 - ・ 就寝中など布団を被っていたり、動きが小さい、少ないとき
- ヒーターなどの温度が高いものや犬や猫などの小動物を人と判断することがあります。



もっと詳しく

運転の詳細について (つづき)

涼風運転 (冷房ボタンを2回押す)

- 風量は“自動”になります。また、冷房運転に切り換えたときの風量も“自動”になります。
- 涼風運転中に、**風量**を押すと、涼風運転を解除して冷房運転になります。
- 涼風運転で運転開始したときは、最小能力運転になるまでに一定時間かかります。
- お部屋を冷やす能力が小さいため、室内・外の状況によっては、設定温度にならないことがあります。
- 室内温度、湿度、室外温度などの使用環境条件によっては、消費電力は仕様値の最小値にならないことがあります。

■涼風運転

最小能力運転で
扇風機と同じくらいの
電力で運転

冷えすぎが気になる
方におすすめ

暖房運転

■暖房運転の除霜 (霜取り) 運転

- 暖房運転中に室外ユニットの熱交換器に霜が付くことがあります。性能の低下を防ぐために自動的に除霜 (霜取り) 運転を行います。このとき、室内ユニットの温風が止まったり、室外ユニットから水や湯気がでますが、異常ではありません。除霜運転は停止直後にも行うことがあります。

(**おいて**で除霜運転を確認できます。)

異常ではありません

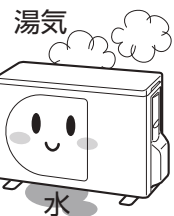

■暖房特性

- 外気の熱を吸収して室内へ運び、暖房する方式 (ヒートポンプ方式) です。
- 通常は外気温が下がるにつれて暖房能力は低下しますが、インバーターの働きにより、暖房能力の低下を防ぎます。それでも暖房能力が不足のときは、他の暖房器具と併用してください。

除湿・ランドリーモード

- 湿度を下げた空気をあたためて適温にして、お部屋に届けます。
- 湿度は40,50,60%に設定できます。温度は17℃～32℃に設定できます。
- ランドリーモードでは上下・左右の風向ルーバーがスイングします。
- ランドリーモードは3時間切タイマーが自動的に設定されます。(3時間以上運転したいときは、**取消**を押してください。)
- ランドリーモードでは温度設定を行えません。
- 風量は除湿モードでは、「自動」か「パワフル」、ランドリーモードでは「自動」だけになります。
- 状況によっては設定湿度にならないこともあります。
- 冷媒の流れる音がすることがありますが、異常ではありません。
- 室内外の状況によっては、暖房運転をすることがあります。このとき風量は多めになります。
- 外気温が低いときは、室内温度が設定温度より低くなることがあります。

■除湿のおすすめ設定例

夏場の蒸した湿気を
取りたいとき

除湿
40%

雨の日のジメジメした
湿気を取りたいとき

除湿
60%

ピコイオン空気清浄運転

■ 空気をきれいにするピコイオン空気清浄運転

- 風量が、“自動” のとき、風量が“強風” から“しずか” の間で変化します。室内の空気がきれいになると、しずか運転を行います。
- ピコイオン空気清浄運転では温度設定はできません。

■ エアコン運転と併用するとき

- 風量や風向きはエアコン運転の設定が優先されます。以下のときはいずれかのボタンを押します。

運転	エアコン運転中にピコイオン空気清浄運転をする	ピコ空清
	ピコイオン空気清浄運転中にエアコン運転をする	おまかせ自動 冷房 暖房 除湿
停止	ピコイオン空気清浄運転とエアコン運転両方を止める	停止
	ピコイオン空気清浄運転だけを止める	ピコ空清

- ピコイオン空気清浄運転は、タバコの有害物質（一酸化炭素など）は除去できません。時々窓を開けて空気を入れ換えてください。
- ピコイオン空気清浄運転は、ピコイオンとプラズマイオンチャージャーが連動して動きます。

快眠運転について

- 快眠運転時の設定温度は、おやすみ前に快適だと感じる温度に設定してください。快眠運転の設定は、5、7または10時間の切タイマーと連動しています。
- 設定温度に近づけ少し温度を下げた後、温度を徐々に上げていきます。
- 快眠切タイマーを入タイマーと併用するときは、快眠切タイマーを先に予約した後、入タイマーを予約してください。予約後に **切** を押し、タイマー予約は解除されます。
- 入・切タイマー予約中に **切** を押し、入・切タイマー予約は解除され、快眠切タイマーのみ予約されます。

■ 快眠運転のしくみ

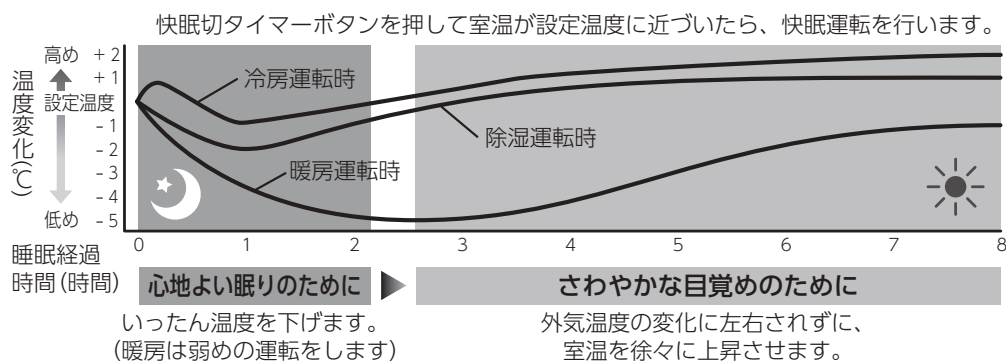

寝汗や寝冷えを抑えた心地よい睡眠ができるように時間の経過に合わせて温度をきめ細かく調整します。快眠切タイマーボタンを押して室温が設定温度に近づいたら快眠運転を行います。



快適気流

■ 風あて…人がいる向きに風を送ります

■ 風よけ…人がいる向きをよけて風を送ります



- 風あて／風よけは **メニュー** で人サーチ「あり」に設定のときに選択できます。
- 風あてまたは、風よけを選択したとき、アクティブ人サーチセンサーが左右に動作して、人（発熱体）の動きから人の居場所を検知して風向き（左右）を自動で調整します。
- 自動風あて・自動風よけは、風向が変わるまでに時間がかかるときがあります。
- 自動風あて・自動風よけで風向が希望の設定にならないときは、**風向** で、お好みの位置に調整してください。
- お部屋のレイアウトにより、「風があたらない」「風がよけない」ときがあります。そのときは、**風向** でお好みの位置に調整してください。
- 風あて、風よけ設定中に、**風向** または **スイング** を押すと快適気流運転が解除されます。
- スイング運転中に風あて・風よけを設定したときは、スイングが解除されます。
- 下記のようなとき、人がいないと判断することがあります。
 - ・ じっとしているとき
 - ・ 乳児やけがやご病気で動けない方など、動きが小さい、少ないとき
 - ・ 背を向けているとき
 - ・ 肌の露出が少ないとき
 - ・ 人の動きが家具などに隠れているとき
 - ・ 室温が高いとき
 - ・ 就寝中など布団を被っていたり、動きが小さい、少ないとき
- ヒーターなどの温度が高いものや、犬や猫などの小動物を人と判断することがあります。

■ ワイド気流…お部屋全体に風を送ります

■ スポット気流…一カ所だけに集中して風を送ります

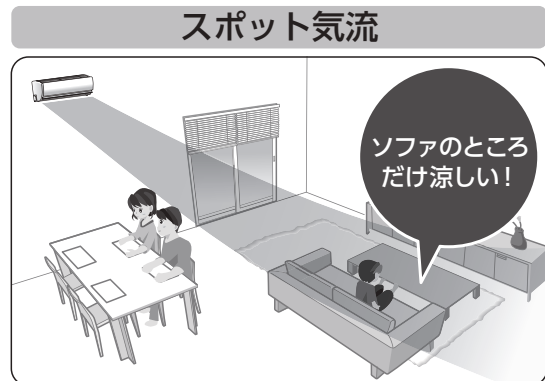
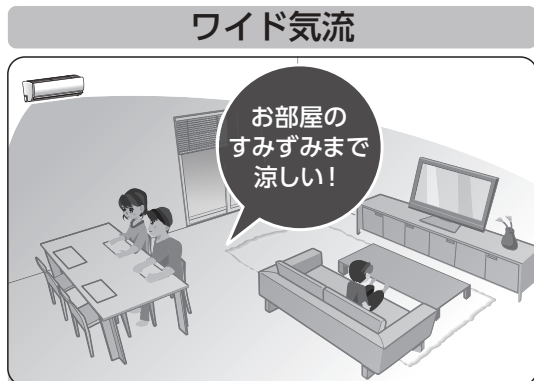

📖 快適気流 (つづき)

- 風量は“自動”で運転します。
- 選ばれたワイド気流・スポット気流によって、左右風向ルーバー・上下風向ルーバーの向きが変わります。
- 冷房・暖房または除湿運転中に **風量** を押すと、快適気流運転が解除されます。
- 快適気流運転中に運転を止めたとき、次回の運転時は同じ内容で運転します。
- ピコイオン空気清浄単独運転時は、**快適気流** の操作はできません。
- 風向きを微調整するときは、**風向** で調整します。風向きを分かりやすくするために、スイングを解除にしてください。
- 左右風向ルーバーは、ワイド気流やスポット気流を設定時、約30°の範囲で調整できます。

📖 自動運転 (リモコンが使えないときの応急運転)

お部屋の温度と外気の温度に応じて、適切な運転の種類・設定温度・風量切換・風向を自動的に選びます。

目安としてお部屋の温度が25℃になるように運転します。

自動運転をするときは、室内ユニット表示部の **自動運転 リセット** を10秒以上押し続けしないでください。(押し続けるとサービス時やエアコン移設時に使う、強制冷房運転になります)

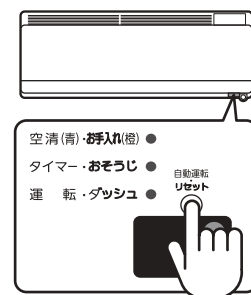

📖 運転条件

表の条件で運転することをおすすめします。

この条件以外で運転すると、保護装置が働き運転できないことがあります。

冷房運転	外気の温度 約21℃～43℃	部屋の温度 約21℃～32℃
	部屋の湿度 80%以下 80%をこえた状態で長時間運転すると室内ユニットの表面に露がつき、水滴が落ちることがあります。	
暖房運転	外気の温度 約21℃以下	部屋の温度 約28℃以下
除湿運転	外気の温度 約1℃～38℃	部屋の温度 約10℃～32℃

メニューの設定とは

メニューボタンを使って、エアコンの動作などをお好みに設定することができます。リモコンを操作するときは、2秒以上リモコンを本体送受信部に向けて設定を行ってください。

エアコンの動作に関する機能

- 1 手動掃除
- 2 表示切替
- 3 毎日タイマー
- 4 人サーチ
- 5 明るさサーチ
- 6 不在節電
- 7 パワーセレクト
- 10 暖房乾燥
- 12 掃除設定

機種名などの表示

- 13 安心ガイド

本体表示部の明るさ設定

- 11 本体ランプ

電気代単価とCO₂排出量 換算係数の設定 (リモコンに表示)

- 8 単価
- 9 CO₂排出

室内ユニットからリモコンに信号が送られてきます。



設定方法

- 1 **メニュー** を押す
 - 13 安心ガイド
 - 1 手動掃除
 - 2 表示切替
- 2 **↑** / **↓** を押して項目を選ぶ

ボタンを押すたびに項目が変わります。

 - 13 安心ガイド
 - 1 手動掃除
 - 2 表示切替
 - 3 毎日タイマー
 - 4 人サーチ
 - 12 掃除設定
 - 11 本体ランプ
 - 13 安心ガイド
 - 12 掃除設定
 - 1 手動掃除
 - 13 安心ガイド
- 3 **決定** を押す

設定画面に変わります。
- 4 **↑** / **↓** を押して設定内容を選ぶ

☉表示は現在設定中の項目です。

(例)「パワーセレクト」のとき

 - 7 100% 7 100% 7 100%
 - ☉ 100% ☉ 100% ☉ 100%
 - 7 75% 7 75% 7 75%
 - ☉ 75% ☉ 75% ☉ 75%
- 5 **決定** を押す

設定が終了し、メニュー画面に戻ります。

(例)「パワーセレクト」のとき

 - 7 100% 7 100% 7 100%
 - ☉ 100% ☉ 100% ☉ 100%
 - 7 75% 7 75% 7 75%
 - ☉ 75% ☉ 75% ☉ 75%
 - 決定 → 設定 → 決定 → 不在節電
 - 7 100% 7 100% 7 100%
 - ☉ 100% ☉ 100% ☉ 100%
 - 7 75% 7 75% 7 75%
 - ☉ 75% ☉ 75% ☉ 75%
 - 7 不在節電 7 不在節電 7 不在節電
 - ☉ 不在節電 ☉ 不在節電 ☉ 不在節電

お知らせ

- メニューの選択をやめるときは **取消** を押してください。 **メニュー** を押す前の状態に戻ります。
- **戻る** を押すと、ひとつ前の状態に戻ります。
- メニューの設定中に約20秒間ボタン操作がないときは、 **メニュー** を押す前の状態に戻ります。
- 電池交換をしたり、リモコンのリセットボタンを押しても、設定した内容を記憶しています。
- 工場出荷時の設定に戻りたいときは、右の表をご覧ください。

メニュー機能説明

メニュー設定

- 1 手動掃除** 手動クリーニング運転を行います。
- 受信音が鳴り、お掃除ランプが点灯し、クリーニング運転を始めます。
 - フィルター清掃→内部乾燥運転を順番に行います。
 - クリーニング運転は自動的に終了します。 **▶28ページ**
- 2 表示切替** リアルタイムモニターの表示内容を切り替えます。
- 3 毎日タイマー** 入/切タイマーを毎日実行するかどうかを切り換えます。毎日同じ時刻にタイマー運転をしたいときに設定してください。
- 4 人サーチ** アクティブ人サーチセンサーの有効または無効を切り換えます。据付位置などにより検知できないときや、おまかせ自動運転時の省エネ運転や低消費電力運転を無効にしたいときは「なし」にしてください。
- 「なし」に設定したときは、『快適 airflow』の自動風あて・自動風よけは設定（表示）できなくなります。
- 5 明るさサーチ** 明るさサーチセンサーの有効または無効を切り換えます。据付位置などにより検知できないときや、おまかせ自動運転時に弱めの運転を無効にしたいときは「なし」に設定してください。
- 6 不在節電** おまかせ自動運転時に不在判定をしたとき、節電運転または自動で停止させたいときに設定します。
- 「1h」「2h」「3h」設定時は、おまかせ自動運転で1時間、2時間または3時間連続で不在を検知したとき運転を停止します。停止後は、復帰運転は行いません。
 - 快眠切タイマーを設定したときは、快眠切タイマーを優先します。
- 7 パワーセレクト** 運転時の最大電流を設定します。ほかの電気製品を同時に使うとブレーカーが落ちるときに設定します。
- 「75%」「50%」設定時は、リモコン表示部に「パワーセレクト」が表示されます。
 - 「75%」「50%」設定時は、エアコンの能力を抑えぎみに運転しますのでよく冷えない（暖まらない）ことがあります。
- 8 単価** 電気代の単価（電力会社との契約単価）を設定します。契約単価は電力会社にお問い合わせください。
- を押すごとに1円ずつ変化します。最高50円、最低1円までです。
 - 標準は、時間帯に関係なく一定の単価設定となります。
 - オール電化は、オール電化住宅で、より精度の高い電気代を表示するために3段階で単価が選べます。なお、時間帯の変更はできません。また、朝と晩は同じ電気代単価の設定となります。
- 9 CO₂排出** CO₂排出量換算係数（電力会社ごとに設定）を設定します。排出量換算係数は電力会社にお問い合わせください。
- を押すごとに0.01kg/kWhずつ変化します。最高1.27kg/kWh、最低0.00kg/kWhです。
- 10 暖房乾燥** 内部乾燥運転のとき、暖房乾燥運転を行うか、行わないかの設定をします。自動クリーニング運転時に、室内の温度・湿度の上昇が気になるときは「なし」に設定してください。
- 「なし」に設定したときは、内部乾燥運転の運転時間が長くなります。
- 11 本体ランプ** 室内ユニット表示部およびリアルタイムモニターの明るさを抑えることができます。
- 12 掃除設定** 連続運転中にフィルターの掃除をさせたいとき設定を行います。毎日決まった時刻にフィルターの掃除をします。
- 「あり」の時刻設定時、 を1回押すと10分ずつ、押し続けると1時間ずつ変化します。（工場出荷時は0:00に設定してあります。）
- 13 安心ガイド** 機種名と経過年数、異常コードを表示します。故障や不具合などの際にチェックしてください。
- を押すごとに表示内容が変わります。約10秒間 を押さなかったときは絵もじ表示部に「終了」が表示されます。
 - 経過年数は、10年経過以降に表示されます。
 - 経過年10年以上が表示されたときは、設計上の標準使用期間を超えているため、ご使用毎に56ページの愛情点検の内容をご確認ください。
 - 異常コードは室内ユニットのランプが点滅しているときに表示されます。

- 運転中は設定できません。
- 絵もじ表示部に **運転中** **設定** **できません** が表示されます。
- | | |
|------------|------------------------------------|
| 電力パーセント(%) | 電力の使用状況をパーセントで表示します。
(工場出荷時の設定) |
| 電力電気代 | 消費電力を表示します。 |
| 1h電気代 | 今日の電気代を表示します。 |
| 1h電気代 | 1時間あたりの電気代を表示します。 |
| 温度 | お部屋の温度を表示します。 |
| 消灯 | 消灯します。 |
- | | |
|----|-------------------|
| あり | 入/切タイマーを毎日実行します。 |
| なし | 実行しません。(工場出荷時の設定) |
- | | |
|----|--------------------------------------------------------------------|
| あり | おまかせ自動運転時に、アクティブ人サーチセンサーが有効となります。また、自動風あて・自動風よけの設定が可能です。(工場出荷時の設定) |
| なし | アクティブ人サーチセンサーが無効となり動作しません。 |
- | | |
|----|------------------------------------------|
| あり | おまかせ自動運転時に、明るさサーチセンサーが有効となります。(工場出荷時の設定) |
| なし | 明るさサーチセンサーが無効となります。 |
- | | |
|----|-----------------------------------|
| 1h | 不在節電を行い、1時間連続で不在を検知したときに自動で停止します。 |
| 2h | 不在節電を行い、2時間連続で不在を検知したときに自動で停止します。 |
| 3h | 不在節電を行い、3時間連続で不在を検知したときに自動で停止します。 |
| なし | 不在節電を行いません。(工場出荷時の設定) |
- | | |
|------|------------------------|
| 100% | (工場出荷時の設定) |
| 75% | 許容される最大電流の75%以内に制御します。 |
| 50% | 許容される最大電流の50%以内に制御します。 |
- | | | |
|----------------|----|------------------------------------------------------|
| 50円
~
1円 | 標準 | 工場出荷時は22円/kWhに設定してあります。 |
| | 朝晩 | 7:00~10:00
17:00~23:00
工場出荷時は22円/kWhに設定してあります。 |
| | 昼 | 10:00~17:00
工場出荷時は33円/kWhに設定してあります。 |
| | 夜間 | 23:00~7:00
工場出荷時は9円/kWhに設定してあります。 |
- | | |
|---------------------------------|--------------------------------------------------|
| 1.27 kg/kWh
~
0.00 kg/kWh | ご契約の電力会社の設定値にします。
(工場出荷時は0.34kg/kWhに設定してあります) |
|---------------------------------|--------------------------------------------------|
- | | |
|----|----------------------------|
| あり | 暖房乾燥運転を行います。
(工場出荷時の設定) |
| なし | 暖房乾燥運転を行いません。 |
- | | |
|-----|---------------------|
| 明るい | (工場出荷時の設定) |
| 標準 | 表示部の明るさを抑えることができます。 |
- | | |
|----|--------------------------|
| あり | 設定された時刻に強制的にフィルター掃除をします。 |
| なし | 強制掃除をしません。(工場出荷時の設定) |
- 決定ボタンを押すと絵もじ表示部に機種名、経過年数、異常コードが表示されます。
- (表示例)
- | | | | |
|------|------|-----|----------|
| 機種名 | 機種名 | 経過年 | 異常コード |
| RAS- | N201 | 10年 | 室内ユニット異常 |
| ESRX | | | IC |
- 機種名 経過年数 異常コード
- 室内ユニットから信号が送られてきますので、情報を表示するまで、リモコンを本体送受信部に向けておいてください。



各部のなまえ

スタートボタン
使うときに
最初に押します。

マイク
音や声を認識します。

スピーカー
音声認識した内容を、
音や声でお知らせします。

電池ケースふた
(底面)



お知らせランプ

ボイスコントローラの状態をランプ
でお知らせします。

- ・青色 (点灯) :
音声認識受付中に点灯します。
- ・青色 (点滅) :
信号送信中や音声お知らせ中に
点滅します。
- ・だいたい色 (点灯) :
電池残量が少なくなると点灯します。
(新品の電池に交換してください)

電池を入れる

- 1** 電池ケースふたの▼マークを
押しながら矢印方向に引く

電池ケースふた

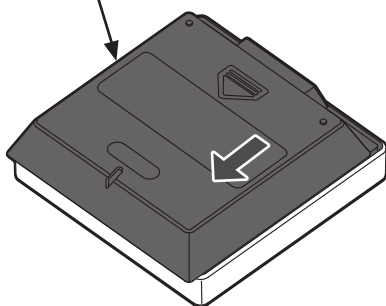

- 2** 単3形アルカリ乾電池を3本入れ、
ふたを閉める

ボイスコントローラに電池を入れるとメロディー
音が鳴り、ボイスコントローラが起動したことを
お知らせします。

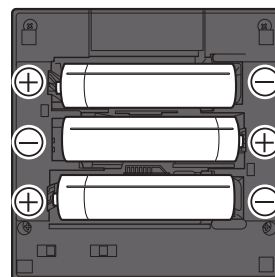

お願い

- 3回手をたたく音や音声でエアコンを操作するとき、ボイスコントローラは手元 (1m以内を目安) でお使いください。
- ボイスコントローラ表面の保護シートは必ずはがしてお使いください。
言葉を認識できない、または発話した言葉とは違う言葉に認識してしまう原因となります。
- ボイスコントローラは、エアコン本体に信号が届く位置に置いてください。
- ボイスコントローラを落としたり、水などをかけたりしないでください。
- 高温や低温になるところに置かないでください。(直射日光に当たるところやストーブなどの近く、テレビやホットカーペットの上、窓際など)
- ボイスコントローラでほかの電気機器が動作するときは、電気機器を離すか、販売店にご相談ください。
- 電子瞬時点灯方式、またはインバーター方式の蛍光灯が点灯中は、ボイスコントローラの信号を受信できず運転・停止をしないことがあります。このようなときは、販売店にご相談ください。
- ボイスコントローラの開口部に針や棒を差し込まないでください。

使いかた

- 1 スタートボタンを押す、またはボイスコントローラの近くで、3回手をたたく

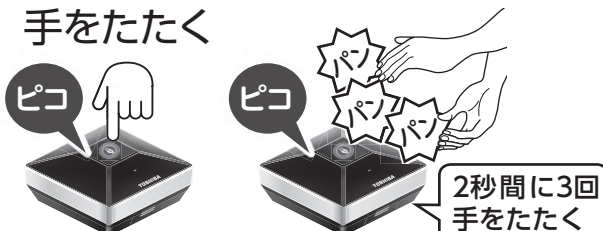

- ボイスコントローラが起動し、音声認識受付状態になります。
- 音声認識受付状態になると、「ピコ」と鳴り、お知らせランプが青色に点灯します。
- 音声認識受付状態でスタートボタンを押すと、「ピーパー」と鳴り、「取り消しました」と音声でお知らせします。
- 音声認識受付状態で約10秒間操作がないときは、お知らせランプが消灯します。
- ボイスコントローラ電池ケースふた内のスイッチにより、手をたたく音に反応しない設定にすることもできます。

- 2 お知らせランプ(青色)が点灯したことを確認し音声認識ワードを話す

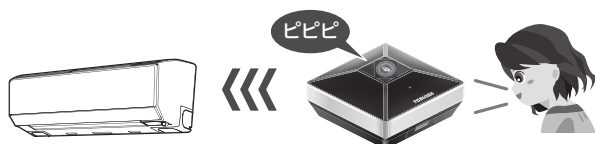

- ボイスコントローラが認識する言葉（音声認識ワード）は、あらかじめ登録されています。40ページの音声認識ワード一覧を参考に話してください。
- 音声を認識し、登録されたワードと一致すると、エアコンへ信号を送信します。
- 信号を送信するときに「ピピピ」と鳴ります。
- 言葉を認識できなかったときは、「プルル」と鳴ります。

- 3 設定内容を音声でお知らせする

冷房28℃
自動風で
運転します



- エアコンへ送信した内容を音声でお知らせします。
- スピーカーの音量は、ボイスコントローラ電池ケースふた内のスイッチで、切り換えられます。

音の設定を切り換える

- 1 ボイスコントローラの電池ケースふたを開け、機能切換スイッチを操作する



スピーカーの音量切換「切」/「中」/「大」

- スピーカーからの音や声の音量を切り換えることができます。
- 工場出荷時は「中」に設定されています。
- 聞こえにくいときは「大」に設定してください。
- 音や声が気になるときは「切」に設定してください（メロディー音は小音となります）。

（3回手をたたく）の切換「切」/「入」

- 手をたたく音の認識有無を切り換えることができます。
- 工場出荷時は「入」に設定されています。
- スタートボタンだけで使用したいときは「切」に設定してください。

お知らせ

- ボイスコントローラから遠い場所で操作すると、ボイスコントローラが反応しないときや、音声認識ワードと違う運転をすることがあります。
- 音声認識はスタートボタンを押して（または3回手をたたく）から、音声認識ワードを1つ認識します。続けて2つの音声認識ワードを話さないでください。
- ボイスコントローラが信号を送信できる距離は、エアコン室内ユニット正面から7m程度です。
- 日光などの光が本体送受信部に影響を与えているときは、送信できる距離が短くなります。
- ボイスコントローラを本体の斜め位置から操作すると送信できる距離が短くなります。
- 乾電池（アルカリ乾電池使用時）の寿命の目安は、1日あたり10回程度の操作で約半年です。使用される頻度によって異なります。
- スタートボタンを押したとき（または3回手をたたいたとき）に、お知らせランプがだいたい色に点灯し、「ピー・ピー・ピー」と鳴り「電池を交換してください」と音声でお知らせします。ボイスコントローラの乾電池を交換してください。
- 乾電池を交換するとき、同じ種類の新しい単3形アルカリ乾電池3本をお使いください。
- 長期間使用されないときは、液もれ防止のため乾電池を取り出してください。



ボイスコントローラ ボイスコントローラを使う (つづき)

ボイスコントローラで操作できる内容

運転したいときは「運転」、止めたいときは「停止」「ストップ」、運転モードを変えたいときは「冷房」「暖房」「除湿」など、言葉で操作ができます。

		音声認識ワード	音声お知らせ内容	機能内容	
エアコン	運転したい	運転	(例)自動運転24℃自動風で運転します。	ボイスコントローラで一番最後に運転した設定で運転します。	
		冷房	(例)冷房28℃自動風で運転します。	ボイスコントローラで一番最後に運転した冷房の設定で運転します。	
		暖房	(例)暖房24℃自動風で運転します。	ボイスコントローラで一番最後に運転した暖房の設定で運転します。	
		除湿	(例)除湿28℃自動風で運転します。	ボイスコントローラで一番最後に運転した除湿運転の設定で運転します。	
		ドライ	(例)除湿28℃自動風で運転します。	風量は「自動風」のみです。	
		おまかせ	(例)自動運転24℃自動風で運転します。	ボイスコントローラで一番最後に運転した自動運転の設定で運転します。	
		涼風(りょうふう)	(例)涼風28℃自動風で運転します。	涼風運転(冷房最小能力運転)を開始します。風量は「自動風」のみです。	
		節電	(例)節電冷房28℃自動風で運転します。	冷房暖房運転中に節電運転を開始すると冷房、暖房の最小能力運転を開始します。風量は「自動風」のみです。	
	停止したい	おすすめ	おすすめ運転を開始します。	運転モードを自動的に選択し、冷房28℃または暖房20℃自動風で運転します。風量は「自動風」のみで、設定温度は変更できません。	
		ストップ	停止します。	エアコンの運転を停止します。	
		温度を変えたい	温度あげて	(例)設定温度を25℃に上げます。	設定温度を1℃上げます。設定温度は17℃～32℃で1℃刻みで設定できます。
			さむい		
			温度さげて	(例)設定温度を27℃に下げます。	設定温度を1℃下げます。設定温度は17℃～32℃で1℃刻みで設定できます。
		風量を変えたい	あつい		
			風量つよく	(例)風量を強風にします。	風量を1段階上げます。しずか⇒微風⇒弱風⇒強風⇒急速となります。
風量よわく	(例)風量を微風にします。		風量を1段階下げます。急速⇒強風⇒弱風⇒微風⇒しずかとなります。		
タイマーを	自動風(じどうふう)	風量を自動風にします。	風量を自動風に変更します。		
	切タイマー(きりタイマー)	(例)1時間切タイマーを設定します。	1時間の切タイマーを設定します。各種設定の切り換えにより切タイマー時間を2時間に変更できます。 41ページ		
	おやすみ				
その他	確認	(例)現在の設定は自動運転24℃自動風です。	ボイスコントローラで一番最後に運転した設定を音声でお知らせします。		
	電気つけて	照明をつけます。	東芝のLED照明器具をオンできます。		
	電気消して	照明を消します。	東芝のLED照明器具をオフできます。		
	テレビ	テレビを操作します。	東芝のテレビをオン/オフできます。		
	ラッキーカラー	(例)ラッキーカラーは赤です。	ラッキーカラーをお知らせします。		
	じゃんけん	(例)じゃんけんブー	ボイスコントローラとじゃんけんができます。		
大清快ボイス	声で動くエアコン。 東芝大清快ボイスで節電しましょう。	ボイスコントローラが正常に動作するか確認できます。			

お知らせ

《全般》

- ボイスコントローラの設定内容は、リモコンの設定には反映されません。また、リモコンの設定内容もボイスコントローラの設定には反映されません。
- 付属のボイスコントローラは、本機種専用の設定になっています。その他の東芝エアコンに使用するときは、設定変更が必要です。また、一部の東芝の照明・テレビのオン/オフができます。詳しくは、下記URLをご覧ください。
http://www.toshiba.co.jp/living/air_conditioners/
- エアコン・照明・テレビが操作できることを確認し、お使いください。
- ボイスコントローラとエアコン・照明・テレビの間に赤外線を遮る障害物があると動作しないことがありますので、障害物を置かないでください。

《エアコン》

- おまかせ自動運転、除湿運転、おすすめ運転の風量は「自動風」のみです。これらの運転中に風量変更を操作すると「ブル」と鳴り「この運転では操作できません」と音声でお知らせします。
- おすすめ運転の設定温度は、冷房は28℃、暖房は20℃のみです。おすすめ運転中に温度変更を操作すると「ブル」と鳴り「この運転では操作できません」と音声でお知らせします。
- 節電運転の風量は「自動風」になります。また、冷房および暖房の風量も「自動風」になります。
- 節電運転中に、風量変更を操作すると、節電運転を解除して冷房または暖房運転になります。
- 節電運転で運転開始したときは、最小能力運転になるまでに一定時間かかります。
- 節電運転はお部屋を冷やす・暖める能力が小さいため、室内・外の状況によっては、設定温度にならないことがあります。
- 節電運転は、室内温度、湿度、室外温度などの条件によって、消費電力は仕様値の最小値にならないことがあります。

- 節電運転は、冷房運転または暖房運転時のみ設定できます。おまかせ自動運転、除湿運転、おすすめ運転中に「節電」を操作したときは、「この運転では操作できません」と音声でお知らせします。
- 「切タイマー」または「おやすみ」を操作し切タイマーを設定したあとに、ボイスコントローラを操作すると切タイマーは解除されます。
- 風量を「しずか」にすると次回運転開始は風量が「自動風」になります。
- 涼風運転は、次回「運転」を操作したとき冷房運転になります。
- 節電運転は、次回「運転」を操作したとき冷房運転または暖房運転になります。

《照明》

- 2台のLED照明器具を、「CH1」と「CH2」で個別にリモコンで操作している場合は、ボイスコントローラでは個別に操作することはできません。(ボイスコントローラからは「CH1」と「CH2」の信号が同時に送信されます。)
- ボイスコントローラと照明器具との距離や向きによっては、ボイスコントローラの信号が届かないことがあります。ボイスコントローラの置く位置や向きを変えてお使いください。
- ボイスコントローラでLED照明器具以外の東芝製の照明(リモコンタイプ)が動作する場合がありますが、使用しないでください。(ボイスコントローラでオン(点灯)できても、オフ(消灯)できないことがあります。)

《テレビ》

- テレビ本体が「リモコンコード2」に設定されているときは、ボイスコントローラでテレビのオン/オフはできません。(ボイスコントローラからは「リモコンコード1」の信号のみ送信されます。)
- ボイスコントローラでテレビを操作するときは、ボイスコントローラはテレビ本体の受信部より5m以内、テレビ本体の受信部より低い位置でお使いください。
- ボイスコントローラでテレビを操作するときは、テレビ本体の受信部に強い光を当てないでください。(強い光が当たっていると、テレビが動作しないことがあります。)

各種設定を切り換える

ボイスコントローラの電池ケースふたを開け、乾電池を取りはずし、先の細いもので各種設定を切り換えます。

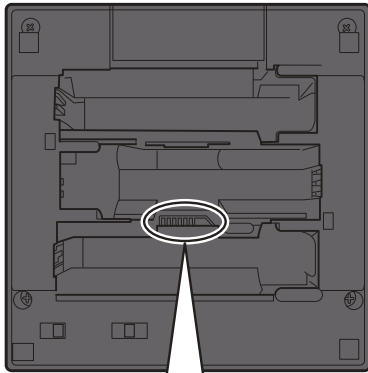

工場出荷時の設定

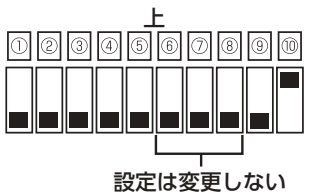

設定は変更しない

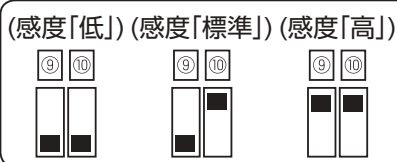

- ① **テレビ「あり」(下) / 「なし」(上)**
 - テレビのオン/オフ操作をする(=「あり」)、しない(=「なし」)の設定を切り換えることができます。
 - 工場出荷時は「あり」に設定されています。
- ② **切タイマー「1時間」(下) / 「2時間」(上)**
 - 切タイマーの時間を切り換えることができます。
 - 工場出荷時は「1時間」に設定されています。
- ③ **A/B切換「A」(下) / 「B」(上)**
 - 送信信号のA/B設定を切り換えることができます。
 - 工場出荷時は「A」に設定されています。
- ④ **空気清浄運転切換「あり」(下) / 「なし」(上)**
 - ボイスコントローラで運転するとき空気清浄運転を実施する(=「あり」)、しない(=「なし」)の設定を切り換えることができます。
 - 工場出荷時は「あり」に設定されています。
- ⑤ **風あて切換「あり」(下) / 「なし」(上)**
 - ボイスコントローラでおまかせ自動、おすすめ運転をするときに風あてを実施する(=「あり」)、しない(=「なし」)の設定を切り換えることができます。
 - 工場出荷時は「あり」に設定されています。
- ⑥⑦⑧ **このスイッチは設定変更しないでください**
 - 変更すると誤動作の原因になります。
- ⑨⑩ **手をたたく動作の感度切り換え「低」 / 「標準」 / 「高」**
 - 手をたたいたときの音の感度を切り換えることができます。
 - 工場出荷時は「標準」に設定されています。
 - 設定方法は左図のようになっています。

※その他の東芝エアコンに使用するとき、設定変更が必要です。

ボイスコントローラの音声認識について

- ボイスコントローラが信号を送信できる距離は、エアコン室内ユニット正面から7m程度です。
- 音声認識ワード以外の言葉に反応してしまうことがありますが、異常ではありません。
- 音声認識できなかったときは、ブザーが「プルル」と鳴り、青ランプが点滅します。もう一度最初から操作してください。
- 言葉が認識できないときは、ボイスコントローラに近づいて発話してください。
- 音声認識には、個人差があります。
- 下記のようなとき、言葉を認識できないまたは発話した言葉とは違う言葉に認識してしまうことがあります。
 - ・ボイスコントローラ周辺がうるさいとき (音を発生する機器が近くにあるときなど)
 - ・ボイスコントローラから離れて発話したとき、声が小さいときなど
 - ・ボイスコントローラに風が当たっている、またはボイスコントローラ周辺に風があるとき
 - ・早口で発話したとき
 - ・にぎらない言葉をにごって発話したとき
 - ・口ごもって発話したとき
 - ・高い声、または子供の声
- 3回手をたたく音以外に3回連続音があるときなどは、3回手をたたく音と認識しボイスコントローラが反応することがあります。3回手をたたく音に反応する感度を調整したり、3回手をたたく音に反応しない設定にすることもできます。

ボイスコントローラでしかできないエアコン運転モードについて

■ 節電

- 冷房・暖房運転中に、ボイスコントローラに「節電」と話すと、自動でエアコンが最小能力運転を行います。消費電力を抑え、冷房時は室温32℃以下に、暖房時は室温17℃以上にキープするため、夏は熱こもりを防ぎ、冬は部屋の冷え込みを防ぎ体に無理なく節電できます。

■ おすすめ

- エアコンが運転の種類(冷房または暖房)を自動で選んで運転します。冷房時は設定温度を28℃、暖房時は設定温度を20℃にし自動風で運転します。風向はアクティブ人サーチセンサーにより、人のいる向きに風を送ります。リモコンの温度ボタンを数回押しして温度を設定する手間がいりません。



お手入れ

お手入れする

室内ユニット表示部のお手入れランプ（だいだい色）が点灯したとき、またはリモコンの^{おしえて}を押して
運転状況
ダストボックス
お手入れが表示されたときは、お手入れをしてください。

お手入れの前に

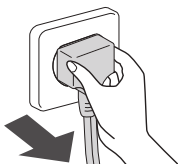

点検・お手入れの前には電源プラグを抜いてください。

運転中はリモコンで運転を停止し、9分以上経ってから電源プラグを抜いてください。

警告

お客様自身でエアコンの内部洗浄を行わない



禁止

エアコンの内部洗浄はお買い上げの販売店または東芝エアコン空調換気ご相談センターに依頼してください。誤った方法で内部洗浄を行うと、樹脂部品の破損や電気部品の絶縁不良が発生し、火災・感電・水漏れの原因になります。

外観のお手入れ

汚れが目立ってきたら行ってください。

● 室内ユニット



やわらかい布でからぶきする
本体の汚れがからぶきで落ちないときは、ぬるま湯（40℃以下）ですすいだ布をよく絞ってふいてください。

● リモコン・ボイスコントローラ

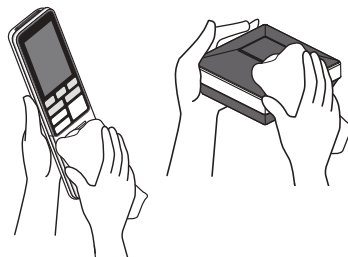

やわらかい布でからぶきする
※水洗いをしないでください。故障の原因になります。

前面パネル・ダストボックスのお手入れ

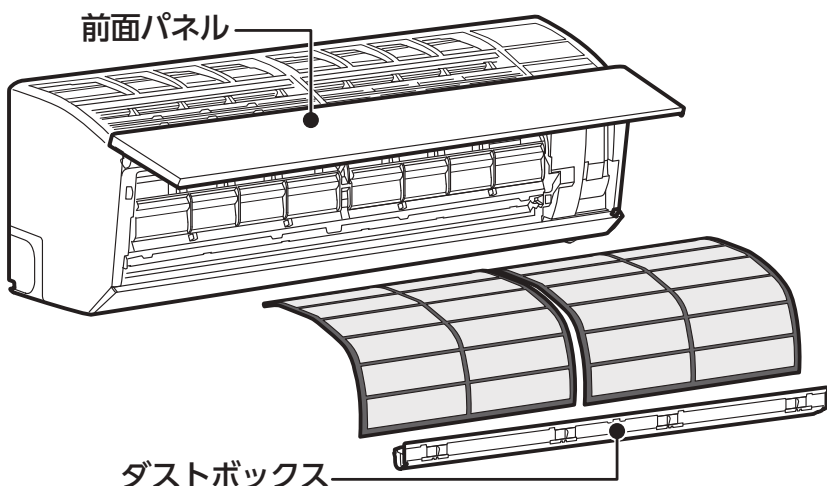

- 1 前面パネルを開ける
- 2 ダストボックスの固定用レバーを解除する
- 3 ダストボックスを取り出す
- 4 ダストボックスをお手入れする
- 5 ダストボックスを取り付けて固定用レバーをロックする
- 6 前面パネルを閉める
- 7 試運転をする

お知らせ

- アルコール・ベンジン・シンナー・ガラスクリーナー・みがき粉などは使わないでください。製品を傷めます。
- 化学ぞうきんでこすったり、長時間触れたままにしないでください。変質したり表面がはがれたりすることがあります。

前面パネル・ダストボックスのお手入れ手順

1 前面パネルを開ける

左右側面の下側についている取っ手を手前に引いてから、カクッと止まる位置まで引き上げる

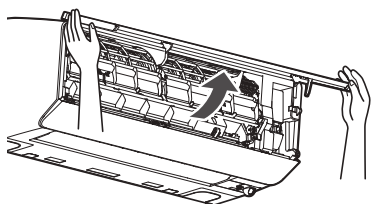

※ 前面パネルを更に開くと、前面パネルを固定しているアームがはずれて落ちるおそれがあります。

前面パネルをお手入れしたいとき、前面パネルは取りはずすことができます。

※お手入れしないときは②へお進みください

- ① 前面パネルを水平位置まで引き上げ、手前に引いて取りはずしてください。

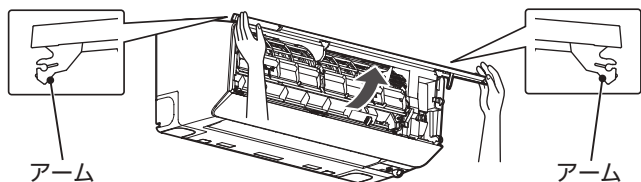

- ② 前面パネルをお手入れする



ぬるま湯(40℃以下)ですすいだやわらかい布をよく絞ってふいてください。

- ③ 前面パネルを取りはずしかたと逆の手順で取り付ける

前面パネルを水平位置にして、左右のアームを本体両端の軸に合わせて押し込みます。

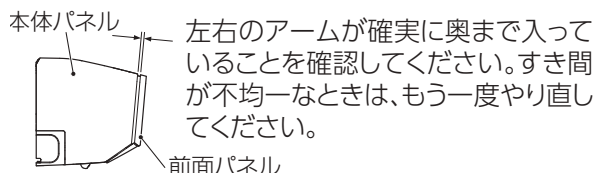

左右のアームが確実に奥まで入っていることを確認してください。すき間が不均一なときは、もう一度やり直してください。

2 ダストボックスの固定用レバーを解除する

ダストボックスの固定用レバー(4カ所)をスライドさせる

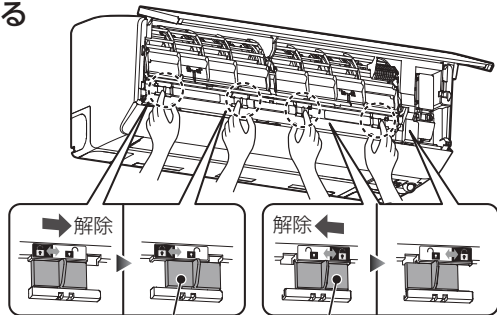

固定用レバー(だいたい)

左右および中央の固定用レバー(だいたい、4カ所)を または の方向に、カチッと止まる位置までスライドさせます。

3 ダストボックスを取り出す

- ① 右端を持って右からはずす
② 手前に水平に引いて取りはずす

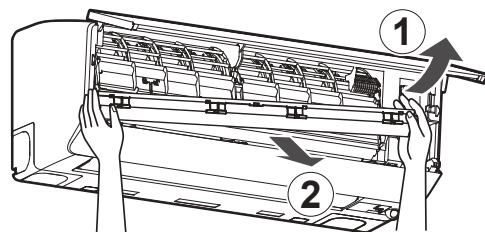

4 ダストボックスをお手入れする

ツメ(3カ所)をはずして、掃除機でホコリを吸い取る

- ホコリが出ますのでダストボックスの下にビニールシートなどを敷き養生してください。
- 汚れがひどいときは水洗いをしてください。水洗いした後、乾いたきれいな布などで水分をふき取るか陰干して、完全に乾かしてから取り付けてください。

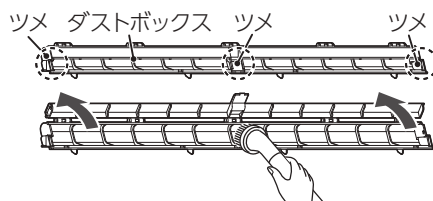

5 ダストボックスを取り付けて固定用レバーをロックする

取りはずしかたと逆の手順で取り付ける

本体左の溝にダストボックスの三角のツメを合わせて差し込み、右側も奥まではめ込みます。左右および中央の固定用レバーを の方向に、止まる位置までスライドさせます。

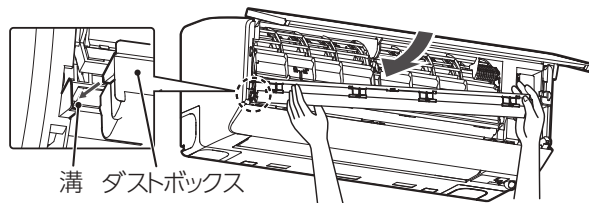

6 前面パネルを閉める

前面パネルを下方に下げ、吹出口上部を2カ所押しつけて閉める

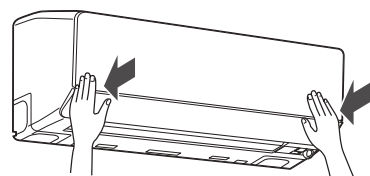

7 試運転をする

お手入れの後は、46ページの「お手入れ後の試運転」を必ずしてください。試運転をしないとお手入れランプが消えません。

お手入れする



お手入れ

お手入れする (つづき)

エアフィルターは自動で掃除されます。汚れが気になるときは、エアフィルターを水洗いしてください。

エアフィルター・ブラシユニットのお手入れ

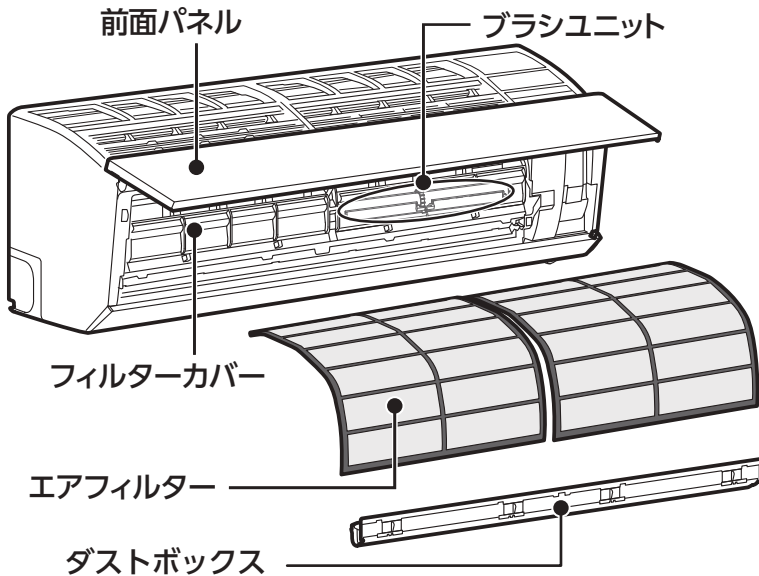

- ① 前面パネルを開け、ダストボックスを取りはずす
- ② フィルターカバーを開ける
- ③ エアフィルターを取り出す
- ④ エアフィルターをお手入れする
- ⑤ ブラシユニットをお手入れする
- ⑥ エアフィルターを取り付ける
- ⑦ フィルターカバーを閉じる
- ⑧ ダストボックスを取り付け、前面パネルを閉じる
- ⑨ 試運転をする

エアフィルター・ブラシユニットのお手入れ手順

点検・お手入れの前には電源プラグを抜いてください

- ① 前面パネルを開け、ダストボックスを取りはずす

43ページの『前面パネル・ダストボックスのお手入れ手順』の①②③の手順に従いダストボックスを取りはずす

- ② フィルターカバーを開ける

- ① フィルターカバーのレバー (白) 2カ所を開 (開マーク) 方向にスライドさせる
- ② フィルターカバーの中心を持って上方に固定位置まで開く

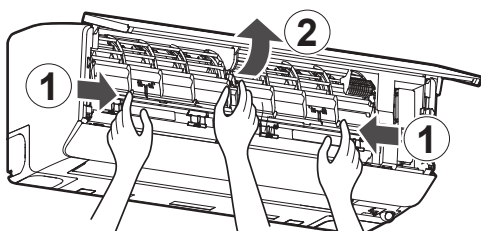

- ③ エアフィルターを取り出す

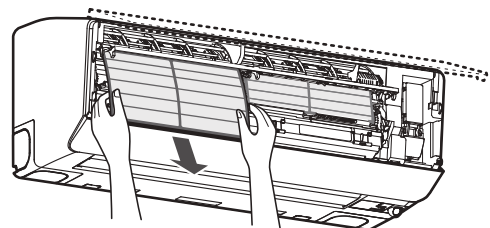

エアフィルター・ブラシユニットのお手入れ手順（つづき）

4 エアフィルターをお手入れする

※ブラシユニットをお手入れするときは⑤へお進みください。

エアフィルターは自動で掃除されます。
汚れが気になるときは、
エアフィルターを水洗いしてください。

エアフィルターのお手入れ

うすめた洗濯用合成洗剤（弱アルカリ性または中性）を使い、よくすすいでください。またエアフィルター裏側のギア歯形部やエアフィルター枠の汚れを取り除いてください。

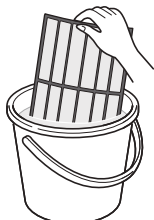

※洗った後は、乾いたきれいな布で水分をふき取るか、陰干しして完全に乾かしてから取り付けてください。

エアフィルターには表裏があります

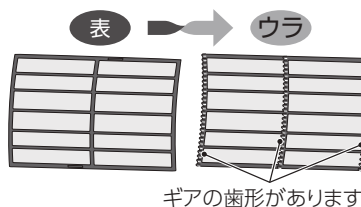

エアフィルターを取り付けるときは、表裏を十分確認してください。
※上下の区別はありません。

5 ブラシユニットをお手入れする

掃除機でホコリを吸い取る

汚れが気になるときは、お手入れを行ってください。ブラシユニットは取りはずしできません。お手入れのときはエアフィルターとダストボックスを取りはずしてから行ってください。

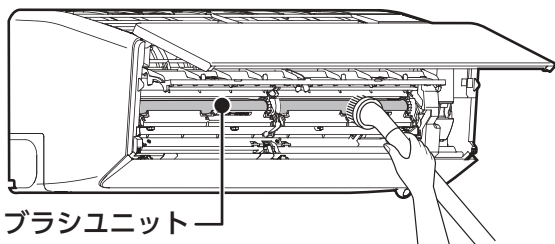

6 エアフィルターを取り付ける

エアフィルターを差し込む

- エアフィルターの表側を手前にして差し込んでください。
- エアフィルター先端部が奥に突き当たるまで差し込んでください。

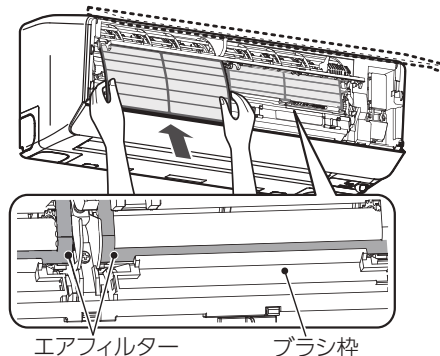

※エアフィルターはブラシ枠にしっかりはめ込んでください。

7 フィルターカバーを閉じる

- ① フィルターカバーの中心を持って下方に閉じる
- ② フィルターカバーのレバー（白）2カ所を閉（マーク）方向にスライドさせ固定する
フィルターカバーのレバーは2つとも確実に固定されていることを確認してください。
マークの方向にロックされていないとフィルター動作ができないことがあります。

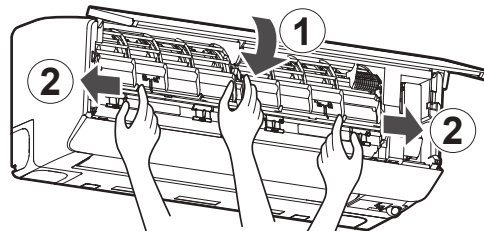

8 ダストボックスを取り付け、前面パネルを閉じる

43ページの『前面パネル・ダストボックスのお手入れ手順』の④⑤⑥の手順に従いダストボックスを取り付けます。

9 試運転をする

お手入れの後は、46ページの「お手入れ後の試運転」を必ずしてください。
試運転をしないとお手入れランプが消えません。

お知らせ

- ブラシユニットは取りはずさないでください。
- 「漂白剤」は使わないでください。故障の原因になります。
- たわしなどでこすらないでください。

- ヘアードライヤーなどの熱風で乾かさなないでください。（熱で変形します）

室内ユニットのランプが点滅しているとき

チェックコードを確認する方法

一度電源プラグを抜き、30秒後にもう一度差し込み運転をします。



再びランプが点滅するときは、点検・修理が必要です。

修理を迅速に行うため、右の手順でエアコン状態をリモコンで確認し、下の①～③を販売店または東芝エアコン空調換気ご相談センターにお知らせください。

①エアコンの症状

②リモコンに表示されるチェックコード

③室内ユニット表示部のランプの点滅状態



1 点検ボタンを押す

設定温度表示部が **00** に変わります。絵もじ表示部に **点検** が表示されます。



2 おしえてを押す

絵もじ表示部に **受信中** が表示されます。設定温度表示部に表示される下表の二桁のチェックコード（最大2個）を確認してください。

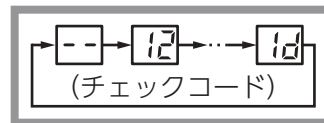

3 解除するときは [停止] を押す

点検前の停止表示に戻りますが、エアコン本体にはチェックコードが残ります。

チェックコード表

室内ユニット異常（誤配線含む）
00, 01, 04, 0C, 0d, 0E, 0F, 10, 11, 12, 25, 26, 27
室外ユニット異常（その他、圧縮機含む）
02, 03, 07, 14, 16, 17, 18, 19, 1A, 1C, 1d, 1E, 1F

上記以外のチェックコードが表示されることがあります。チェックコードには、数字とアルファベットが使われています。

5→5 6→6 A→A
b→B C→C d→D

お知らせ

- 電源系の異常など故障の内容によっては、チェックコードを表示しないことがあります。
- ランプが点滅していない状態で、チェックコードを確認したときは正しい異常コードを示さないことがあります。
- お客様ご自身での分解・修理をしないで、販売店または東芝エアコン空調換気ご相談センターにお知らせください。

1つのリモコンで 2台動作させたくない

AB切換

一方のリモコンと室内ユニットをB設定にすると、切り換えた室内ユニットとリモコンの間だけ送受信します。

※工場出荷時は、どちらもA設定になっています。
※ボイスコントローラも同じ設定にしてください。

41ページ

■ 設定方法

49ページの「リモコンの設定方法」「室内ユニットのB設定方法」で設定します。

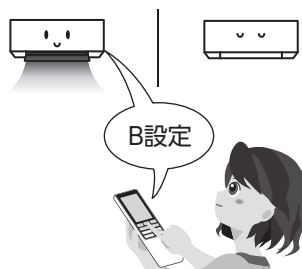

アクティブ人サーチセンサー の設定をお部屋に合わせたい

据付位置

アクティブ人サーチセンサーの角度の設定を据付位置に合わせます。

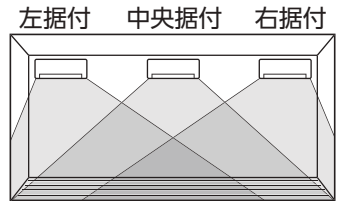

■ 設定方法

49ページの「リモコンの設定方法」で設定します。「据付位置」を室内ユニットの据付位置に合わせてください。

中央据付	中央振り分けで140°の角度で動作し検出します。(工場出荷時の設定)
右据付	中央から左側70°の角度で動作し検出します。
左据付	中央から右側70°の角度で動作し検出します。

応急運転

室内ユニットで自動運転ができます。

● 運転するとき

室内ユニット表示部の **自動運転リセット** の **○** を約1秒押す

● 自動運転になります。(温度と風量は自動設定されます。)

35ページ

● 運転ランプが点灯します。

● 停止するとき

自動運転リセット ボタンを、もう1回1秒押す

● クリーニング運転はしません。
● 運転ランプが消灯します。

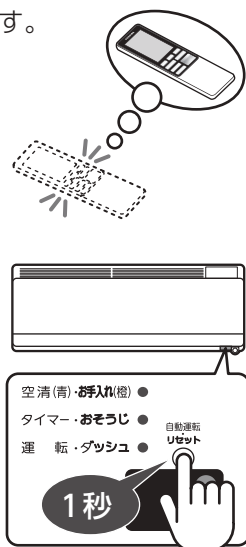

運転音を抑えたい

運転開始をゆるやかにし運転音を抑えます。

● 設定するとき

1 室内ユニット表示部の **自動運転リセット** の **○** を20秒押す

10秒後に♪ピットと音がし冷房運転になりますが、そのまま押し続けてください。♪ピッピッピッピッピッピと5回音がし、運転ランプが点滅すると設定完了です。

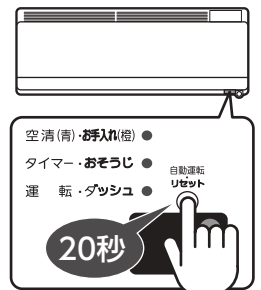
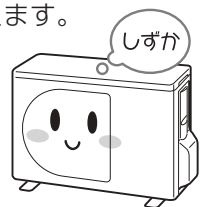

2 リモコンの **停止** ボタンを押す
自動運転が停止します。

● 解除するとき

解除するときは①～②の操作をくり返してください。(このときは、運転ランプは点滅しません。)

停止後、必ずフィルターの掃除をさせたい

キレイ設定

設定すると、エアコンを10分以上運転したあとに、リモコンの「停止」を2回以上押しても、必ずフィルター掃除を行います。
フィルター掃除終了後は停止します。

■ 設定方法

右の「リモコンの設定方法」で設定します。
「キレイ設定」を『あり』にしてください。

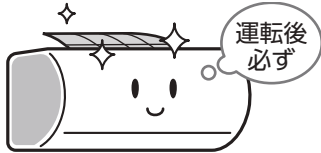

リモコンの設定方法

1 先の細いもので点検ボタンを押す

絵もじ表示部に「点検」が表示されます。

2 「メニュー」を押す

3 上下矢印を押して変更したい項目を選ぶ

4 「決定」を押す

5 上下矢印を押して設定内容を選ぶ

6 「決定」を押す

「据付位置」「キレイ設定」のとき、設定が完了すると室内ユニットから♪ピッピッピッ♪と3回音がします。

※♪ピッピッピッ♪と音がしないときは、リモコンの設定を工場出荷時に戻してから、もう一度設定し直してください。

7 「戻る」または「取消」を押す

8 「停止」を押す
(絵もじ表示部の「点検」が消灯します。)

室内ユニットのB設定方法

1 室内ユニット表示部の「自動運転リセット」を約1秒押す

2 B設定したリモコンの「冷房」を押して冷房運転をする

3 「停止」を押す



工場出荷時の設定

1 AB切換	A	(工場出荷時)
	B	
2 据付位置	中央	(工場出荷時)
	右 左	
3 キレイ設定	なし	(工場出荷時)
	あり	

症状

運転ランプ（緑）が
ゆっくり点滅している

停止 を押しても運転／ダッシュ
ランプ（緑）が消えない

運転ランプ（緑）、タイマーランプ
（だいたい）がはやく点滅する
（1秒間に約5回）

室内ユニット表示部の
ランプが暗い

ボイスコントローラで送信できない

スタートボタンを押しても
起動しない

ボイスコントローラが
起動（音認識）しない

意図した操作をしていないのに
ボイスコントローラが
起動（音認識）する

言葉を認識しない

「風量強く」「風量弱く」と
操作しても設定できない

「温度上げて」「温度下げて」「寒い」
「暑い」と操作しても設定できない

「節電」と操作しても設定できない

運転中に「停止」「ストップ」と
操作してもエアコンが止まらない



故障では
ありません



もう一度
お調べ
ください

原因と対処法

運転中（入タイマー予約含む）停電になると、再通電したときに点滅
します。
リモコンのボタンを1回押すと運転を開始し、点滅が点灯に変わります。
また再通電時、タイマー予約は取り消されますので、再度タイマー予
約をしてください。

ダッシュ予熱運転中です。
予熱運転が終了すると、消えます。 **◀18ページ**

故障の可能性があります。
「室内ユニットのランプが点滅しているとき」の手順に従って、不具合
内容を確認してください。 **◀47ページ**

- **メニュー** で「本体ランプ」が『標準』に設定されていませんか？
- 快眠切タイマー運転中（5、7、10時間設定時）ではありませんか？ **◀19ページ**
- おまかせ自動運転中ではありませんか？ **◀31ページ**

- ボイスコントローラは、エアコン本体に信号が届く位置にありますか？ **◀38ページ**
- 運転停止直後ではありませんか？
もう一度操作してください。
- ボイスコントローラの電池の向き（+・-）が逆ではありませんか？ **◀38ページ**
- ボイスコントローラの電池切れではありませんか？ **◀38ページ**
- ボイスコントローラと室内ユニットの「AB切換」が違っていませんか？ **◀41、49ページ**

- ボイスコントローラの電池の向き（+・-）が逆ではありませんか？ **◀38ページ**
- ボイスコントローラの電池切れではありませんか？ **◀38ページ**

- **ス**スイッチが「切」になっていませんか？ **◀39ページ**
- 各種設定切換スイッチ⑨⑩が「感度低」になっていませんか？ **◀41ページ**
- 操作した場所は、ボイスコントローラから離れていませんか？ **◀39ページ**

- ボイスコントローラ周辺がうるさくありませんか？
騒音によっては、音認識してしまうことがあります。
- 各種設定切換スイッチ⑨⑩が「感度高」になっていませんか？ **◀41ページ**

ボイスコントローラ周辺がうるさくありませんか？
また、発話状況によっては、言葉を認識できないまたは発話した言葉
とは違う言葉に認識してしまうことがあります。 **◀41ページ**

おまかせ自動運転、除湿運転、おすすめ運転になっていませんか？ **◀40ページ**

おすすめ運転になっていませんか？ **◀40ページ**

おまかせ自動運転、除湿運転、おすすめ運転になっていませんか？ **◀40ページ**

- 自動クリーニング運転中ではありませんか？ **◀28ページ**
- 霜取り運転中ではありませんか？ **◀32ページ**

症状

リモコンで送受信できない

◀ 風向 ▶ を押しても
上下風向ルーバーが動かない・
狭い範囲しか動かない

▲ 温度 ▼ を押しても設定温度が
表示されない

風量 を押しても風量が変わらない

運転中に 停止 を押しても
エアコンが止まらない

おしえて を押しても受信音がしない
(表示が変わらない)

絵もじ表示部に
運転状況、運転異常、
ダストボックス、フィルター
お手入れ、異常あり が表示される

絵もじ表示部に 運転異常
空清点検 が表示される

電源プラグ挿入時、エアコン
停止時、前面パネル開閉時

エアコン運転中

原因と対処法

- リモコン送受信部を本体送受信部に向けてボタンを押しましたか？
▶ 13ページ
- 運転停止直後ではありませんか？
運転停止直後は室内ユニットからリモコンに信号を送っています。
もう一度ボタンを押してください。
- リモコンの電池の向き (+・-) が逆ではありませんか？
正しい向きに挿入しなおしてください。▶ 12ページ
- リモコンの電池切れではありませんか？
電池を交換してください。
- リモコンと室内ユニットの「AB切換」が違っていませんか？
正しい設定に合わせてください。▶ 48ページ

- 入タイマー予約になっていませんか？ ▶ 20ページ
- クリーニング運転になっていませんか？ ▶ 28ページ
- おまかせ自動の冷房、冷房運転または除湿運転中でお部屋の湿度が
高い状態です。
このようなときは、上下風向ルーバーが狭い範囲でしか動かないこ
とがあります。▶ 30ページ

ランドリー、ピコイオン空気清浄運転になっていませんか？

▶ 32、33ページ

おまかせ自動やランドリー運転になっていませんか？ ▶ 31、32ページ

- 自動クリーニング運転中ではありませんか？ ▶ 28ページ
- 霜取り運転中ではありませんか？ ▶ 32ページ

- リモコンを操作した後、情報が表示されるまで、本体送受信部に向
けておきましたか？
- おしえて を押した直後、または運転停止直後は、室内ユニットからリモ
コンへ情報送信中のときがあり、リモコンの操作を受け付けないこ
とがあります。再度リモコン操作を行ってください。

おしえて を押して

運転状況、ダストボックス、お手入れ が表示されたら、ダストボックスのお手入れをしてください。
▶ 42、43ページ

運転異常、フィルター、異常あり が表示されたら、エアフィルターの取りはずし、取り付け
をしてください。▶ 44、45ページ

プラズマイオンチャージャーまたはピコイオンの故障が考えられます
ので、お買い上げの販売店または「東芝エアコン空調換気ご相談セン
ター」にご相談ください。

プラズマイオンチャージャーには高電圧電極があり、お客様ご自身が
点検・修理等を行うことは危険ですから絶対にしないでください。

開閉パネルや上下風向ルーバーの初期設定の位置決めの音 (グググッ、
カタカタ) やフィルターの初期設定の位置決めの音 (バチッバチッ、
グググ、パタン) が最長8分間することがあります。

- ピコイオン空気清浄運転、またはクリーニング運転中にプラズマイ
オンチャージャーからシャー、ジーと音がすることがあります。
- 冷媒の流れが切り換わるとき、プシューと音がします。
- 温度の変化により、部品が伸び縮みするときピシピシと音がします。
- 冷媒が流れるとき、シュルシュル、グググッと音がします。
- 除湿時、カチッという弁の動作音がします。
- 目標電気代設定が設定されていませんか？
残金0円に到達したとき、室内ユニットがアラームでお知らせします。
▶ 22ページ

リモコン操作

リモコン表示

音がする



もう一度
お調べ
ください



お手入れ
してください





ご相談
ください



故障では
ありません

故障かな？

症状		原因と対処法	
室内ユニット	クリーニング運転中 (フィルター掃除)	 故障では ありません	<ul style="list-style-type: none"> ● エアフィルターを動かすため、フィルターの動作音 (グググ、カタッ) がします。 ● エアフィルターのホコリをかき取るため、ブラシの接触音 (シュリシュリ) がします。
	その他		<ul style="list-style-type: none"> ● 運転を停止したときは、2～3分後にカチッというリレーが切れる音がします。 ● 運転停止中に、外が強風のとき風を切る音がすることがあります。 ● 排水管付近からのポコポコ音は、室外の空気が排水管より室内に流れる音です。特に気密性の高い部屋で換気扇を使用したときに発生します。気になるときは対応部品 (別売部品 有償) を用意してありますので、お買い上げの販売店または「東芝エアコン空調換気ご相談センター」にご相談ください。
	プラズマイオンチャージャーからパチパチと音がする	 ご相談 ください	<p>プラズマイオンチャージャーの故障が考えられますので、お買い上げの販売店または「東芝エアコン空調換気ご相談センター」にご相談ください。プラズマイオンチャージャーには高電圧電極があり、お客様ご自身が点検・修理等を行うことは危険ですから絶対にしないでください。</p>
室外ユニット	エアコン運転中	 故障では ありません	<ul style="list-style-type: none"> ● ブシュー音は、冷媒の流れが変化する音です。 ● 運転開始時のカチカチ音は、運転を最適にコントロールするために制御弁を位置合わせする音です。
	停止中		<p>予熱しているとき、室外ユニットが動作することがあります。気になるときはダッシュ運転を解除してください。▶18ページ</p>
エアコンが運転しない	エアコンが運転しない	 もう一度 お調べ ください	<ul style="list-style-type: none"> ● 電源プラグ挿入直後ではありませんか？ 運転準備に3～8分間かかります。この間は運転しません。 ● 電源プラグがコンセントから抜けていませんか？ ▶13ページ ● ブレーカーかヒューズが切れていませんか？ ● 停電ではありませんか？ ● 運転を停止した直後ではありませんか？ 機械を保護するために3分間は運転しません。 ● リモコン送受信部を本体送受信部に向けてボタンを押しましたか？ ▶13ページ ● 入タイマー予約になっていませんか？ ▶20ページ
	冷房・暖房が弱い (途中で止まる)		<ul style="list-style-type: none"> ● エアフィルターが汚れていませんか？ ▶44ページ ● 設定温度・風量切換・風向調節は適切ですか？ ▶14、15、30、34ページ ● 風量切換が“しずか”または“微風”で長時間運転していませんか？ ▶15、30ページ ● 室外ユニットの吸込口や吹出口がふさがれていませんか？ ● 窓や戸などが開いていませんか？ ● 除湿運転や涼風運転になっていませんか？ ▶32ページ ● おまかせ自動の弱めの運転になっていませんか？ ▶31ページ ● 快眠切タイマー運転になっていませんか？ ▶19ページ ● 「パワーセレクト」が『75%』や『50%』になっていませんか？ ▶36、37ページ ● 運転条件からはずれていませんか？ ▶35ページ ● 切タイマー時刻、または快眠切タイマー時刻になったのではありませんか？ ▶19、20ページ ● 電圧の変化、吸込口がふさがれているなどで機械に無理がかかり、保護装置が働いていることがあります。障害物を取り除き、約30秒後ブレーカーを入れ直してください。
	風が止まる		<ul style="list-style-type: none"> ● 暖房運転中および霜取りになると室内ユニットの温風が停止します。 ● 冷房・除湿運転時、風が止まる場合があります。
設定温度・湿度にならない	 故障では ありません	<p>室内外の状況によっては設定温度・湿度にならないことがあります。(設定温度・湿度と運転開始時の温湿度との差が大きいとき。また、外気温度も大きく影響します。)</p>	

症状

上下風向ルーバーが
かかって動く

上下風向ルーバーが
前回運転時と違う位置に来る

停止しているのに
開閉パネルが開いている

開閉パネルが開かない
(運転中に開閉パネルが
閉まっている)

霧が出る

露が付く

霜が付く、
水・湯気が出る

フィルター掃除しない
(エアフィルターに
ホコリが積もっている)

部屋がにおう

左右風向ルーバーが
黒っぽくなった



故障では
ありません



もう一度
お調べ
ください



故障では
ありません



もう一度
お調べ
ください



故障では
ありません

原因と対処法

- 運転を停止したとき、上下風向ルーバーは一度全開になり、その後閉じます。
- 運転中は、お部屋の温度・湿度・外気温度や設定温度に応じて上下風向ルーバーが適切な位置に動くことがあります。

- 除湿時は調節した位置を記憶しません。
- おまかせ自動の冷房、冷房運転または除湿運転でお部屋の湿度が高いときは、上下風向ルーバーがやや下向きになることがあります。 **30ページ**

- 運転停止後、開閉パネルを開閉しませんでしたか？
→ 一度ピコイオン空気清浄運転を行った後、**停止** を押してください。 **14ページ**

- アームが開閉パネルからはずれていませんか？
→ はずれていましたら、開閉パネルにアームを差し込んでください。(2カ所)

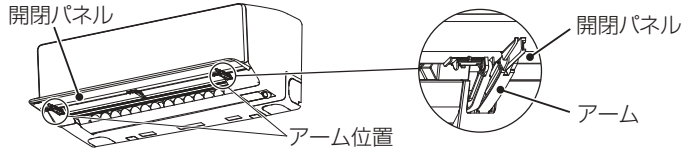

- クリーニング運転中ではありませんか？ **28ページ**
- ダッシュ予熱運転中ではありませんか？ **18ページ**

- お部屋の空気が急速に冷やされて、霧が出ることがあります。
- 冷房運転、除湿運転、またはクリーニング運転中に、熱交換器に付いた水分が蒸発して霧が見えたり、パネルが曇ることがあります。

上下風向ルーバーが閉じている、または下向きになっていませんか。
冷房・除湿運転時、水平向きより下向きで長時間運転すると露が付くことが
あります。

- 暖房運転やダッシュ予熱中に室外ユニットに霜が付くことがあります。
- 暖房効果を高めるために霜取り運転をしますが、そのとき霜がとけて水や湯気となるためです。
- 冷房・除湿運転時、水滴が落ちることがあります。冷えた配管に空気中の水分が結露したものです。

- エアフィルターの取り付け不備が考えられます。
→ エアフィルターの取りはずし・取り付けを行いお手入れ後の試運転を
してください。 **45ページ**

- 下記のとおり、自動クリーニング運転を行いません。
定期的に手動クリーニング運転を行ってください。 **29ページ**
- ・ 運転停止後、こまめに電源プラグを抜いている。
- ・ 運転停止後、もう一度 **停止** を押している。
- ・ エアコンを連続で使用している。

- 室内温度が低いとき(約5℃以下)はフィルター機構保護のため、フィルター掃除を行いません。暖房でお部屋を一度暖めてください。

- リモコンの **おしえて** を押して **運転状況** が表示されるときはフィルター掃除を行いません。
前面パネルを取り付け直してください。 **43ページ**

- リモコンの **おしえて** を押して **運転状況** が表示されるときはフィルター掃除を行いません。
室内ユニット表示部の **おしえて** を押してダストボックスのお手入れをしてください。 **43ページ**

- 壁やじゅうたん、家具、衣類などのニオイが空気の循環によって出てくるためです。
- ピコイオン空気清浄運転、またはクリーニング運転中に、オゾンがわずかに発生し、ニオイを感じる場合があります。

静電気の影響で、ピコイオン吹出部近くの左右風向ルーバーに汚れが付着し、黒っぽい色が付いてくる場合があります。ピコイオン吹出部まわりのお手入れをしてください。

仕様

形名	室内ユニット	室外ユニット	室内ユニット	室外ユニット	室内ユニット	室外ユニット	
	RAS-N221E9RX1(W)	RAS-N221E9ARX1	RAS-N251E9RX1(W)	RAS-N251E9ARX1	RAS-N281E9RX1(W)	RAS-N281E9ARX1	
種類	冷房・暖房兼用スプリット形		冷房・暖房兼用スプリット形		冷房・暖房兼用スプリット形		
電源	単相100V		単相100V		単相100V		
冷房	能力(kW)	2.2 (0.2~3.3)		2.5 (0.2~3.5)		2.8 (0.2~4.1)	
	消費電力(W)	450 (45~850)		560 (45~850)		610 (45~1070)	
	運転電流(A)	5.22		6.16		6.44	
	エネルギー消費効率	4.89		4.46		4.59	
	運転音(dB)	44	46	44	46	46	47
	面積の目安(m ²)	鉄筋アパート 南向き洋室 木造南向き和室		17		19	
暖房	標準能力(kW)	2.5 (0.2~6.1)		2.8 (0.2~6.1)		3.6 (0.2~7.3)	
	標準消費電力(W)	450 (45~1500)		520 (45~1500)		720 (45~1995)	
	運転電流(A)	5.05 (最大15.0)		5.78 (最大15.0)		7.53 (最大20.0)	
	エネルギー消費効率	5.56		5.38		5.00	
	運転音(dB)	44	45	46	45	47	48
	面積の目安(m ²)	鉄筋アパート 南向き洋室 木造南向き和室		13		16	
通年エネルギー消費効率	6.7		6.7		6.7		
区分名	A		A		A		
質量(kg)	14	32	15	32	15	37	
外形寸法(高さ×幅×奥行)(mm)	293×790×299	550×780×290	293×790×299	550×780×290	293×790×299	550×780×290	

形名	室内ユニット	室外ユニット	室内ユニット	室外ユニット	室内ユニット	室外ユニット	室内ユニット	室外ユニット	
	RAS-N402E9RX1(W)	RAS-N402E9ARX1	RAS-N562E9RX1(W)	RAS-N562E9ARX1	RAS-N632E9RX1(W)	RAS-N632E9ARX1	RAS-N712E9RX1(W)	RAS-N712E9ARX1	
種類	冷房・暖房兼用スプリット形		冷房・暖房兼用スプリット形		冷房・暖房兼用スプリット形		冷房・暖房兼用スプリット形		
電源	単相200V		単相200V		単相200V		単相200V		
冷房	能力(kW)	4.0 (0.2~5.4)		5.6 (0.3~6.0)		6.3 (0.3~6.5)		7.1 (0.3~7.3)	
	消費電力(W)	1000 (45~1700)		2210 (60~2300)		2450 (60~2550)		2940 (60~3040)	
	運転電流(A)	5.56		11.88		12.91		15.33	
	エネルギー消費効率	4.00		2.53		2.57		2.41	
	運転音(dB)	49	51	49	52	53	55	55	56
	面積の目安(m ²)	鉄筋アパート 南向き洋室 木造南向き和室		39		43		49	
暖房	標準能力(kW)	5.0 (0.2~10.2)		6.7 (0.3~11.0)		7.1 (0.3~11.0)		8.5 (0.3~11.0)	
	標準消費電力(W)	1040 (45~2940)		1750 (60~3585)		1980 (60~3585)		2640 (60~3585)	
	運転電流(A)	5.71 (最大15.0)		9.40 (最大20.0)		10.54 (最大20.0)		14.04 (最大20.0)	
	エネルギー消費効率	4.81		3.83		3.59		3.22	
	運転音(dB)	51	50	51	53	53	55	53	56
	面積の目安(m ²)	鉄筋アパート 南向き洋室 木造南向き和室		30		32		39	
通年エネルギー消費効率	6.3		5.3		5.1		4.8		
区分名	C		F		F		G		
質量(kg)	15	42	15	42	15	42	15	42	
外形寸法(高さ×幅×奥行)(mm)	293×790×299	630×799×299	293×790×299	630×799×299	293×790×299	630×799×299	293×790×299	630×799×299	

- 仕様表は日本工業規格 (JIS C 9612) にもとづいています。
- 仕様に表示している暖房標準能力値 (kW) は、日本工業規格 (JIS C 9612) に定められている外気温7℃室内温度20℃で運転したときを示します。寒冷地や特に外気温の低い場所で使用するときは販売店に相談してください。
- 能力、標準能力、消費電力、標準消費電力の () 内の値は、最小値~最大値を表します。
- 仕様表の能力・消費電力は、リアルタイムモニターを消灯、メニュー設定「人サーチ」「明るさサーチ」をなしにし、最大風量となる風向位置での数値です。
- 製品仕様は改良のため変わることがあります。
- リモコンで停止したときもマイコンを動かすため、1 W以下の電力を消費します。
- エネルギー消費効率の数値は冷房運転または暖房運転のときの消費電力当たりの冷房能力または暖房能力を表したものです。
- 通年エネルギー消費効率の数値は、1年間を通してある一定条件のもとにエアコンを使用したときの消費電力 1kW当たりの冷房・暖房能力を表したものです。
- J-Moss (JIS C 0950) の規定に基づき、対象となる 6物質 (鉛、水銀、カドミウム、六価クロム、ポリブロモビフェニル、ポリブロモジフェニルエーテル) の含有について情報を公開しています。詳しくはホームページをご覧ください。
<http://www.toshiba.co.jp/tha/>
- 外気温および部屋の温度が低いときは、エアコン停止中に室外ユニットを予熱するために約20Wの電力を消費します。また、外気温が-7℃以下のときは約40Wの電力を消費します。

この製品は、日本国内用に設計されているため海外では使用できません。また、アフターサービスもできません。
This product is designed for use only in Japan and cannot be used in any other country.
No servicing is available outside of Japan.

据え付けについて

■ 据え付け



警告

据え付け、お買い上げの販売店または据付専門業者に依頼するお客様ご自身ですると、火災・破裂・感電・けが・水漏れの原因になります。

- 霜取り、除湿の水はけのよいところに設置してください。
- 次のような場所には設置しないでください。
 - ・ テレビ、ステレオ、ラジオなどが1m以内にあるところ。1m以上であっても受信感度が弱いときは、雑音小さくなるまで離してください。
 - ・ 高周波機器（業務用マシン、業務用マッサージ器など）、無線機器等があるところ。誤動作します。
 - ・ 油、蒸気、油煙や腐食性ガスの発生するところ。
 - ・ 海岸地区のような塩分の多いところ。
 - ・ 機械油の多いところ。
 - ・ 海岸地区、ビルディング上階部など常時強風の当たるところ。
 - ・ 温泉地のような硫化ガスの発生するところ。
 - ・ クレーン車、船舶など移動するものへの設置。
 - ・ 暖房運転時、エアコンの吹出口真下にカーテンボックス等の障害物があると、効果がないことがあります。
 - ・ エアコンの下に電気製品や家財などを置かないでください。水滴が落ち、汚損、故障の原因になります。

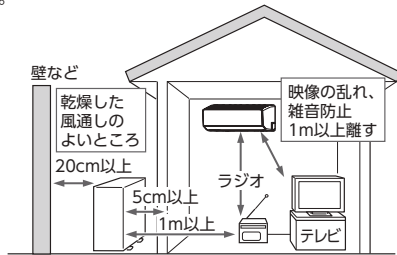

■ 運転音にもご配慮を

- 運転音や振動がほかへ伝わったり増大したりしないように、十分な強度がある場所に設置してください。
- 室外ユニットの吹出口からの風や運転音が隣家の迷惑にならない場所に設置してください。
- エアコン運転中に異常音がするときは、お買い上げの販売店にご相談ください。

■ 積雪や氷結にもご配慮を

- 積雪地では、室外ユニットの吸込口や吹出口が雪でふさがれ、暖まりにくくなったり故障のもとになったりすることがあります（詳しくはお買い上げの販売店にご相談ください）。
- 寒冷地では氷結防止のため、除霜水がたまらずに円滑に流れるように配慮してください。氷結すると暖まりにくくなったり、故障の原因になったりすることがあります。

■ アースの設置について



警告

アース工事は販売店または専門業者に依頼する

アースが不完全なときは、感電の原因になります。アース線は、ガス管、水道管、避雷針、電話のアース線に接続しないでください。

- 室内のコンセントにアースがあるときは、室内ユニットにアースを取り付けることができます。
- アースを取り付けると、万一の感電事故のほか、室外ユニットに内蔵している周波数変換装置（インバーター）の高周波によって室外ユニット表面に電気を帯びるのを防ぎます。アースが取り付けられていないと、室外ユニット表面に触れたとき、電気を感じる場合があります。
- ノイズを吸収するためにもアースの取り付けは必要です。

■ 電気工事について



警告

電源は必ず定格電圧でエアコン専用回路を使用する

電源コードが専用コンセントまで届かないときは、専用コンセントの増設を専門業者に依頼すること

延長コードを使用すると故障や火災の原因になります。

- 室内外ユニットの接続電線はFケーブルを使用し、途中接続、ヨリ線や単線どうしの接続およびヨリ線の先端に単線を接続しないでください。

■ 移設について



警告

移設・修理するときは、お買い上げの販売店または東芝エアコン空調換気ご相談センターへ依頼する

専門知識がないと、火災・破裂・感電の原因になります。

- 引越しや増改築などでエアコンを移設するときは、強制冷房運転による冷媒回収が必要です。（別途移設費用が必要です）
- 周波数（50 / 60Hz）は、自動切り換えです。



家庭用エアコンには最大でCO₂（温暖化ガス）3,600kgに相当するフロン類が封入されています。地球温暖化防止のため、移設・修理・廃棄等にあたってはフロンの回収が必要です。

冷媒の「見える化」表示について

この表示は、家庭用エアコンに温暖化ガス（フロン類）が封入されていることを、ご認識いただくための表示です。エアコンの取りはずし時はフロンの回収が必要です。（廃棄時は家電リサイクル法の制度に基づき適正な引き渡しをしていただければ、確実にフロンの適正処理がなされます。）

長期使用製品安全表示制度に基づく本体表示について

■ 本体への表示内容

経年劣化により危害の発生が高まるおそれがあることを注意喚起するために、電気用品安全法で義務付けられた右の表示を本体の銘板近傍に行っています。

■ 設計上の標準使用期間とは

- 運転時間や温湿度など、以下の標準的な使用条件に基づく経年劣化に対して、製造した年から安全上支障なく使用することができる標準的な期間です。
- 設計上の標準使用期間は、無償保証期間とは異なります。また、一般的な故障を保証するものでもありません。

■ 標準使用条件 ルームエアコンディショナの設計上の標準使用期間を設定するための標準使用条件による（JIS C 9921-3）

環境条件	電源電圧		冷房		暖房	
	周波数		製品の定格電圧による			
室内	50/60Hz		50/60Hz			
	温度	27℃(乾球温度)	20℃(乾球温度)			
		湿度	47%(湿球温度19℃)	59%(湿球温度15℃)		
	室外	温度	35℃(乾球温度)	7℃(乾球温度)		
湿度		40%(湿球温度24℃)	87%(湿球温度6℃)			
設置条件		製品の据付説明書による標準設置				
住宅		木造平屋、南向き和室、居間				
部屋の広さ		製品能力に見合った広さの部屋(畳数)				
想定時間	1年間の使用日数(東京モデル)	6月2日から9月21日までの112日間		10月28日から4月14日までの169日間		
	1日の使用時間	9時間/日		7時間/日		
	1年間の使用時間	1,008時間/年		1,183時間/年		

- 設置状況や環境、使用頻度が上記の条件と異なる場合、または、本来の使用目的以外でご使用された場合は、設計上の標準使用期間より短い期間で経年劣化による発火・けがなどの事故に至るおそれがあります。

【製造年】 本体の銘板の中に西暦4桁で表示してあります。



【設計上の標準使用期間】 10年
設計上の標準使用期間を超えてお使いいただいた場合は、経年劣化による発火・けが等の事故に至るおそれがあります。



保証とアフターサービス

必ずお読みください

修理・お取り扱い・お手入れについてご不明な点は

お買い上げの販売店へご相談ください。 販売店にご相談ができないときは、下記の窓口へ

東芝エアコン空調換気ご相談センター

フリーダイヤル

**0120-1048-00**

受付時間：365日 9:00～20:00

携帯電話・PHSなど 03-5326-5038 (通話料：有料)

FAX 045-461-3493 (通信料：有料)

- お客様からご提供いただいた個人情報は、修理やご相談への回答、カタログ発送などの情報提供に利用いたします。
- 利用目的の範囲内で、当該製品に関連する東芝グループ会社や協力会社に、お客様の個人情報を提供することがあります。

保証書 (別添)

- この東芝ルームエアコンには、保証書を別途添付しております。
- 保証書は、必ず「お買い上げ日・販売店名」等の記入をお確かめのうえ、販売店から受け取っていただき内容をよくお読みの後、大切に保管してください。
- 保証期間はお買い上げの日から1年間（冷媒回路部品は5年間）です。詳しくは保証書をご覧ください。
- 保証期間中の故障は、保証書の内容に基づき、無料修理となります。無償商品交換ではありません。

補修用性能部品の保有期間

- ルームエアコンの補修用性能部品の保有期間は製造打ち切り後10年間です。
- 補修用性能部品とは、その製品の機能を維持するために必要な部品です。

部品について

- 修理のために取りはずした部品は、特段のお申し出がないときは弊社にて引き取らせていただきます。
- 修理の際、弊社の品質基準に適合した再利用部品を使用することがあります。

修理を依頼されるときは

ご使用中に異常が生じたときは、50～53ページの内容をお調べください。それでも異常が認められるときは、47ページのチェックコードと室内ユニットのランプの点滅状態を確認して、お使いになるのをやめ、電源プラグを抜いてからお買い上げの販売店にご連絡ください。修理は専門の技術が必要です。

出張修理

■保証期間中は

保証書の規定にしたがって、販売店が修理させていただきます。なお、修理に際しましては、保証書をご提示ください。

■保証期間が過ぎているときは

修理すれば使用できるときは、ご希望により有料で修理させていただきます。

■修理料金の仕組み

修理料金は技術料・部品代・出張料から構成されています。	
技術料	故障した商品を正常に修復するための料金です。
部品代	修理に使用した部品代金です。
出張料	商品のある場所へ技術者を派遣する料金です。

■ご連絡いただきたい内容

品名	ルームエアコン	
形名	本体形名	
お買い上げ日	年 月 日	形名表示
故障の状況	できるだけ具体的に (チェックコード)	
ご住所	付近の目印等も併せてお知らせください。	
お名前		
電話番号		
訪問希望日		
便利メモ	お買い上げの販売店名を記入しておくとう便利です。 TEL.	

**愛情点検**

長年ご使用のルームエアコンの点検を！

このような症状はありませんか。

- 電源コードやプラグが異常に熱い。
- 電源プラグが変色している。
- 焦げくさいニオイがする。
- プレーカーが頻繁に落ちる。
- 架台や吊り下げなどの取付部品が腐食していたり、取付がゆるんだりしている。
- 室内ユニットから水が漏れる。
- 誤って異物や水を入れてしまった。
- 運転音が異常に大きい。
- 電源コードに破れがある。
- その他の異常や故障がある。

このような症状のときは、ご使用を中止して、お買い上げの販売店または東芝エアコン空調換気ご相談センターにご相談ください。

廃棄時のお願い

2001年4月施行の家電リサイクル法では、お客様がご使用済みのエアコンを廃棄されるときは、収集・運搬料金と再商品化等料金(リサイクル料金)をお支払いいただき、対象品を販売店や市町村に適正に引き渡すことが求められています。

東芝ホームアプライアンス株式会社

エアコン事業部

〒101-0021 東京都千代田区外神田 2-2-15 (東芝昌平坂ビル)

<http://www.toshiba.co.jp/tha/>