

東芝ルームエアコン 家庭用



室内ユニット <形名>

RAS-F221P(W)
RAS-F251P(W)
RAS-F281P(W)
RAS-F401P(W)

室外ユニット <形名>

RAS-F221AP
RAS-F251AP
RAS-F281AP
RAS-F401AP

安全上のご注意	2	ご使用の前に
各部のなまえ	4	
運転前の準備と確認	7	
運転する	8	運転のしかた
温度・風量・風向き	9	
入タイマーを使う	10	
切タイマーを使う	11	
こんなとき	12	
クリーニング	13	お手入れ
お手入れ	14	
通常のお手入れ	15	
長期間使わないとき	16	
定期的な点検	16	
よくあるご質問	17	お困りのとき
故障ではありません	18	
知っておいていただきたいこと	19	
仕様	20	
保証とアフターサービス	24	



- このたびは東芝ルームエアコンをお買い上げいただきまして、まことにありがとうございました。
- この商品を安全に正しく使用していただくために、お使いになる前にこの取扱説明書をよくお読みになり十分に理解してください。
- お読みになったあとは、お使いになるかたがいつでも見られるところに必ず保管してください。
- 保証書を必ずお受け取りください。

安全上のご注意

必ずお守りください



商品および取扱説明書には、お使いになるかたやほかの人への危害と財産への損害を未然に防ぎ安全に正しくお使いいただくために、重要な内容を記載しています。次の内容（表示・図記号）をよく理解してから本文をお読みになり、記載事項をお守りください。記載内容を守らないことにより生じた損害に関して、当社は一切責任を負いません。

■表示の説明

表示	表示の意味
 警告	「死亡または重傷（*1）を負うことが想定されること」を示します。
 注意	「軽傷（*2）や物的損害（*3）の発生が想定されること」を示します。

- * 1: 重傷とは、失明やけが・やけど（高温・低温）・感電・骨折・中毒などで、後遺症が残るものおよび治療に入院・長期の通院を要するものをさします。
- * 2: 軽傷とは、治療に入院や長期の通院を要さない、けが・やけど・感電などをさします。
- * 3: 物的損害とは、家屋・家財および家畜・ペットなどにかかわる拡大損害をさします。

■図記号の説明

図記号	図記号の意味
	（禁止）を示します。（してはいけないこと）
	（指示）を示します。（必ずすること）
	（注意）促す内容を示します。

使用前の注意

安全上のご注意

警告



据付は、お買い上げの販売店または据付専門業者に依頼する

指示 お客様ご自身で行うと、火災・破裂・感電・けが・水漏れの原因になります。

アース工事は販売店または専門業者に依頼する

アースが不完全なときは、感電の原因になります。アース線は、ガス管・水道管・避雷針・電話のアース線に接続しないでください。

電源は必ずエアコン専用のコンセントを使用する

- 他の機器と併用すると、火災の原因になります。
- 古いコンセントや、電源プラグを差し込んだときぐらつきがある場合は、新品のコンセントに交換してください。接触不良による火災の原因になります。

電源プラグは、ホコリが付着していないか確認し、がたつきのないように刃の根元まで確実に差し込む
ホコリの付着や不完全な接続は、火災・感電の原因になります。

移設・修理するときは、お買い上げの販売店または東芝生活家電ご相談センターに相談する
専門知識がないと、火災・破裂・感電の原因になります。

エアコンが冷えない・暖まらないときは、冷媒の漏れが原因のひとつとして考えられるので、お買い上げの販売店に相談する

冷媒そのものは安全ですが、万一、冷媒が室内に漏れ、ファンヒーター・ストーブ・コンロなどの火気に触れると有害な生成物が発生する原因になります。

移設等で室内ユニットパネルの配管取出口が開いてしまったときは、開口部をふさぐ
内部の電気部品に触れると、けがや感電の原因になります。

冷房シーズンの前には、排水管からドレン水が出ることを確認する
排水管が詰まっていると水漏れの原因になります。



自分で分解・改造・修理・移設をしない

分解禁止 火災・破裂・感電・けが・水漏れの原因になります。



プラグを抜く

内部に水や異物が入ったときは、すぐに運転を停止し、電源プラグを抜く

そのまま使用すると、火災・感電の原因になります。お買い上げの販売店または東芝生活家電ご相談センターへ修理をご依頼ください。

異常・故障時はすぐに運転を停止して、電源プラグをコンセントから抜く

そのまま使用すると、火災・発煙・感電の原因になります。

《異常・故障例》

- プレーカーがたびたび切れる
- 運転中に焦げくさいニオイがしたり、異常な音や振動がする
- 室内ユニットから水が漏れる
- 電源コードや電源プラグが異常に熱くなる

お買い上げの販売店または東芝生活家電ご相談センターへ修理をご依頼ください。



ぬれ手禁止

ぬれた手で電源プラグの抜き差しやボタンの操作をしない

感電の原因になります。



禁止

指定冷媒以外は使用（冷媒補充・入替え）しない
指定冷媒以外を使用したとき、機器の故障や破裂・けがなどの原因になります。

可燃性ガスが漏れるような場所を設置場所を選ばない
万一ガスが漏れてユニットの周囲にたまると、火災の原因になります。

ふる場など、水がかかったり、湿気の多い場所を据付場所を選ばない

絶縁劣化により、火災・感電の原因となります。

電源コードは、極端に折り曲げたり、束ねたりしない
また、加工や途中での接続・タコ足配線などをしない

火災・発熱の原因になります。

電源コードは破損させたり、重い物を載せたり、加熱したり、引っ張ったりしない

火災・感電の原因になります。

延長コードを使用しない

火災の原因になります。

	<p>電源コードはステップルなどで固定しない 火災・漏電の原因になります</p> <p>禁止 長時間冷風をからだに直接当てたり、冷やし過ぎない体調悪化・健康障害の原因になります。</p> <p>吹出口や吸込口などに金属・紙・水・棒などのものや手を入れない</p> <p>内部で高速回転しているファンや、高電圧箇所があるため、けがや感電の原因になります。</p>
	<p>空清ユニット(高電圧部品)部にさわらない けがや感電の原因になります。</p> <p>接触禁止</p>

	<p>電源プラグを抜いてエアコンを停止しない 火災・感電の原因になります。</p> <p>禁止 床などにワックスをかけるときは、エアコンを運転しない</p> <p>エアコン内部にワックスの成分が付着し、水漏れの原因になります。ワックスをかけたあとは、十分に換気を行ってから運転してください。</p>
	<p>お客様自身でエアコン内部の洗浄を行わない エアコンの内部洗浄はお買い上げの販売店または東芝生活家電ご相談センターに依頼してください。誤った方法で内部洗浄を行うと、樹脂部品の破損や電気部品の絶縁不良等が発生し、火災・感電・水漏れの原因になります。</p>

▲ 注意

	<p>掃除をするときは、必ず運転を停止して電源プラグを抜く 内部でファンが高速回転しているため、けがの原因になることがあります。</p> <p>雷が鳴り落雷のおそれがあるときは運転を停止し、電源プラグを抜く 被雷すると、故障の原因になることがあります。</p> <p>長期間使用しないときは、電源プラグを抜く ホコリがたまって火災の原因になることがあります。</p>
--	--

	<p>食品・動植物・精密機器・美術品の保存や、船舶・車両などの特殊用途には使用しない エアコンの故障の原因になります。また、これらのものに害を与えることがあります。</p> <p>ユニットの下にほかの電気製品や家財などを置かない 水滴が落ちることがあり、汚損・故障の原因になります。</p>
	<p>室内ユニットの上に物を載せない 故障の原因になります。</p>

	<p>電源プラグの抜き差しはプラグを持って行う 電源コードを引っ張って抜くと芯線の一部が断線し、火災の原因になることがあります。</p> <p>密閉した部屋で使用するときや、燃焼器具と一緒に運転するときは、ときどき窓を開けて換気をする 換気が不十分なときは、酸素不足により窒息の原因になることがあります。</p> <p>1年に1度は、室外ユニットの据付台などが傷んでいないか点検する 傷んだ状態で放置するとユニットの落下・転倒によりけがの原因になることがあります。</p> <p>前面パネル・エアフィルターを水洗いしたあとは、水気をふき取って乾燥させる 水気が残っていると感電の原因になることがあります。</p> <p>漏電ブレーカーが正しく取り付けられているか確認する 正しく取り付けられていないと、感電の原因になることがあります。確認方法については、据付を行った販売店または据付専門業者へお問い合わせください。</p> <p>ドレン水が確実に排水できていることを確認する 排水処理が不完全なときは、水が漏れて家財などをぬらす原因になることがあります。確認方法については、据付を行った販売店または据付専門業者へお問い合わせください。</p>
--	---

	<p>ユニットに洗濯物などを掛けない ユニットが落下し、けがの原因になります。</p> <p>エアコンの風が直接当たる場所で燃焼器具を使わない 燃焼器具の不完全燃焼により、一酸化炭素中毒の原因になります。</p> <p>室外ユニットの上に乗ったり、物を載せたりしない 落下転倒などによりけがの原因になることがあります。また変形などにより、火災・感電の原因になります。</p>
	<p>エアコン操作やお手入れのときは不安定な台に乗らない 転倒などけがの原因になります。</p>
	<p>エアコンの風が直接当たる場所には動植物を置かない 動植物に悪影響を与える原因になります。</p>
	<p>リモコン用乾電池は</p> <ul style="list-style-type: none"> ●極性表示[(+)と(-)]を間違えて挿入しない ●乾電池に表示されている「使用推奨期間」を過ぎて使ったり、使い切った乾電池をリモコンに入れておかない ●種類の違う乾電池や新しい乾電池と使用した乾電池を交えて使用しない ●ショート・分解・加熱・火の中に投入しない <p>これらを守らないと、液漏れ・破裂などにより、やけど・けがの原因になることがあります。もし液に触れたときは、水でよく洗い流してください。器具に付着したときは、液に直接接触しないでふき取ってください。</p> <ul style="list-style-type: none"> ●乳幼児の手の届く所に置かない <p>乾電池を飲み込んだときは、すぐに医師に相談してください。</p>

	<p>窓や戸を開け放すなど、高湿状態(80%以上)で長時間運転しない 室内ユニットに露がつき、滴り落ちて家財などをぬらす原因になります。また、室内ユニット内部に露が付き、電気部品の絶縁劣化による火災・感電の原因になります。</p>
--	--

	<p>ユニットの吸い込み部やアルミフィンにさわらない けがの原因になります。</p> <p>前面パネルをはずした状態で、本体の金属部にさわらない けがの原因になることがあります。</p>
	<p>エアコン本体を水洗いしない 火災・感電・故障の原因になります。</p> <p>水ぬれ禁止</p>

各部のなまえ

室内ユニット

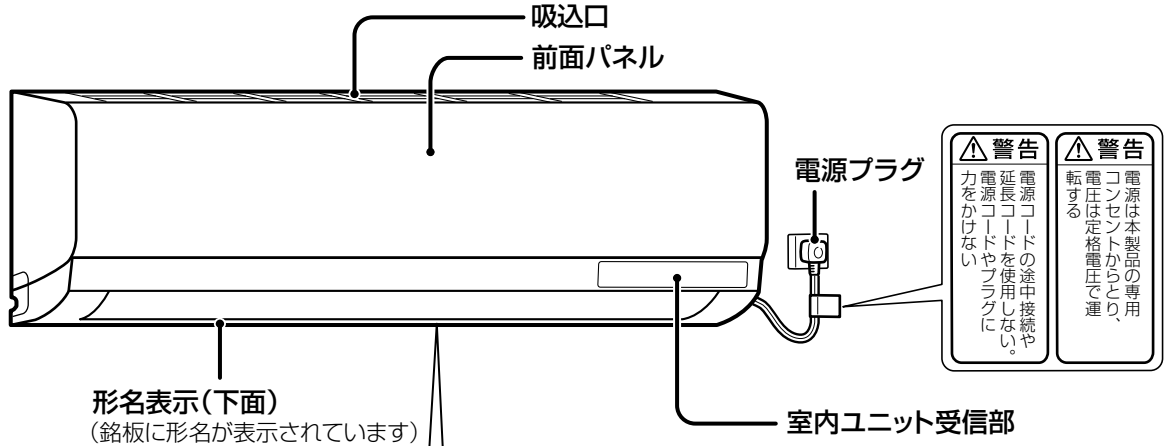

警告		警告
吹出口に指や棒などを入れない 内部でファンが高速回転しているため、けがの原因になります。	おお客様自身でエアコンの内部洗浄を行わない エアコンの内部洗浄はお買い上げの販売店または東芝生活家電ご相談センターに依頼してください。 誤った方法で内部洗浄を行うと、樹脂部品の破損や電気部品の絶縁不良が発生し、水漏れ・感電あるいは火災の原因になります。	【設計上の標準使用期間】10年 設計上の標準使用期間を超えてお使いいただいた場合は、経年劣化による発火・けが等の事故に至るおそれがあります。

前面パネルを開けたとき

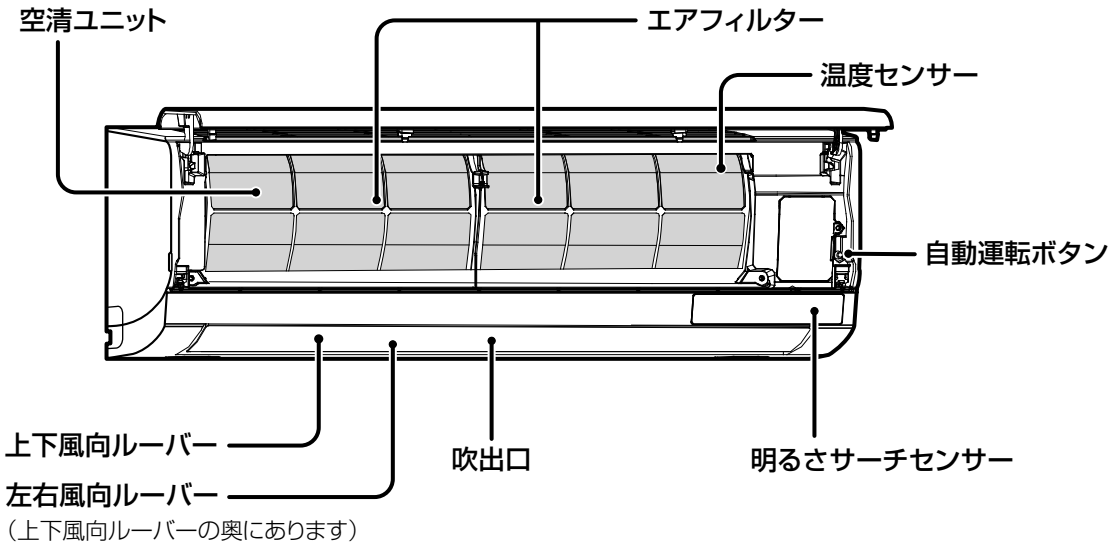

(使用前に) 各部のなまえ

表示部

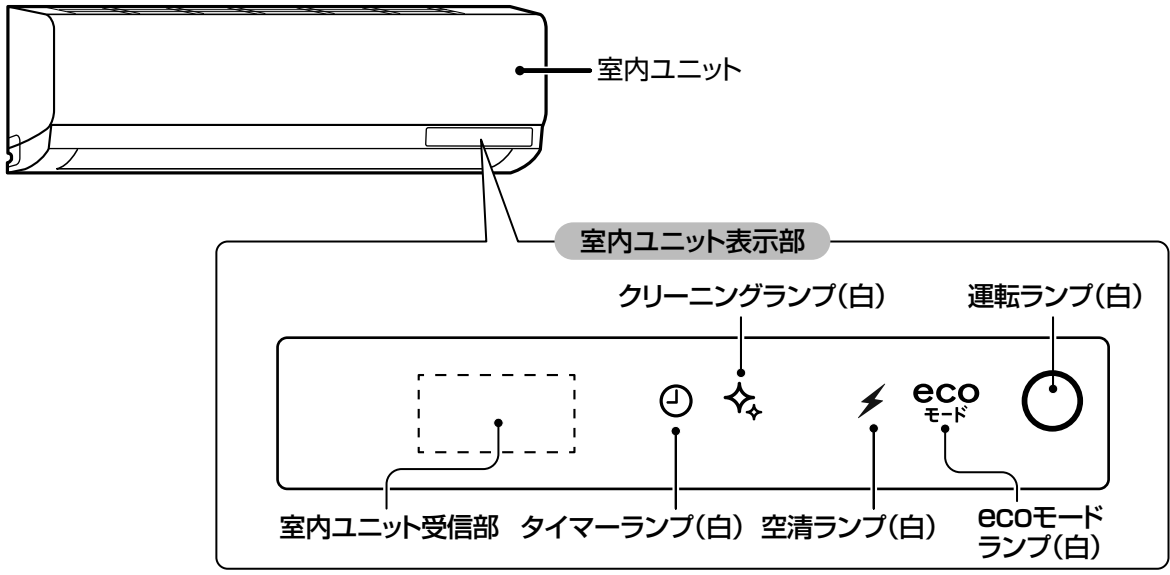

室外ユニット

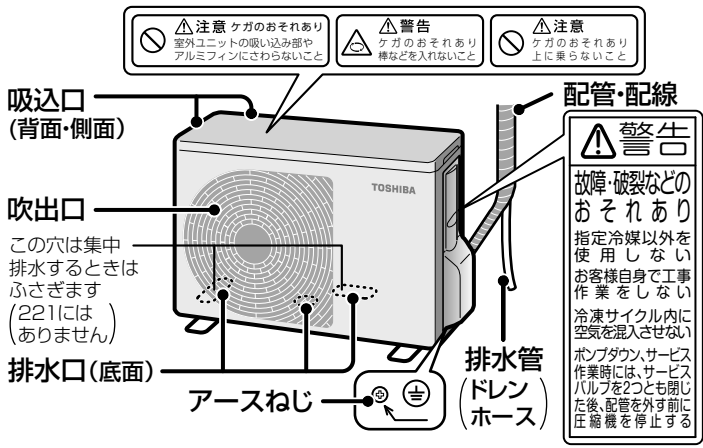

リモコンホルダーの使いかた

リモコンホルダーは、ねじで壁・柱などに取り付けられます。取り付け場所から、信号が室内ユニットに受信されることを(室内ユニットからの受信音で)確かめてください。

リモコンの取り付けかた

リモコン下部をリモコンホルダーに差し込んで取り付けてください。

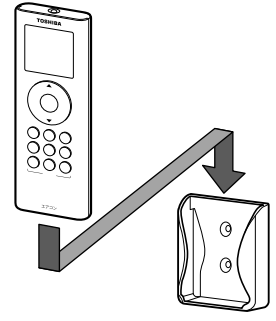

- 付属品
- リモコン
 - リモコンホルダー
 - リモコンホルダー取付ねじ 2本
 - 乾電池単4形 2本

各部のなまえ (つづき)

リモコン

表示部は説明のために、すべてを表示しています。

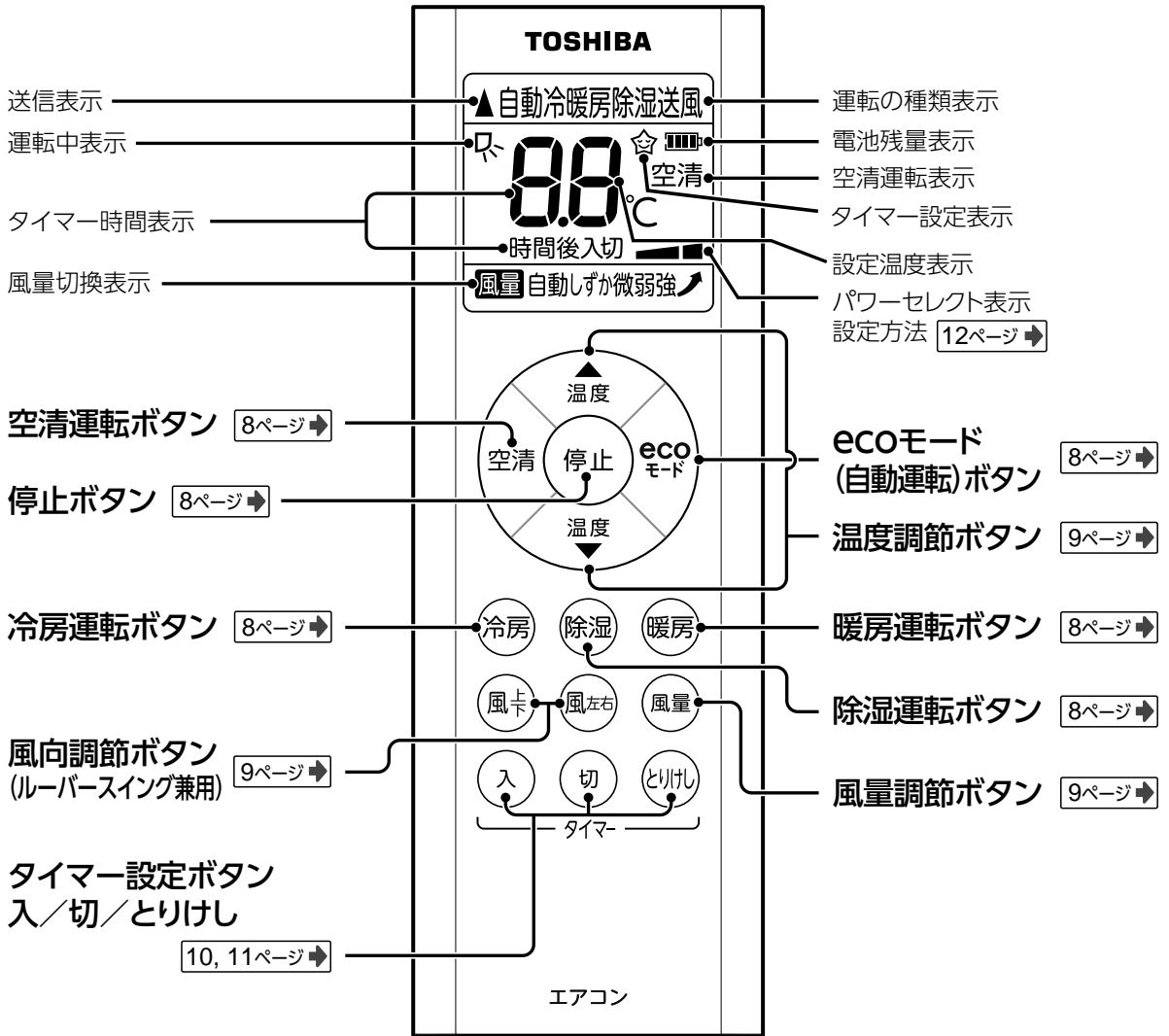

受信音の種類 室内ユニット受信部が信号を受けると室内ユニットから受信音が鳴ります。

- ビッ … 運転・変更
- ビー … 停止
- ビビッ … お知らせ

お知らせ **ビビッ** が鳴るとき
 運転設定が基準点に戻ったことをお知らせします。
 (例) 温度設定のとき

↔ 22℃ ↔ 23℃ ↔ **24℃** ↔ 25℃ ↔ 26℃ ↔
 ビッ ビッ **ビビッ** ビッ ビッ

基準点

温度	24℃
風量	自動
風上下	上限・下限
風左右	左端・右端

運転前の準備と確認

リモコン

乾電池を入れる

- ① カバーをはずして、単4形乾電池を入れる

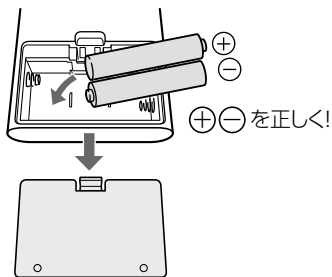

- ② カバーを取り付ける

お知らせ

- 乾電池交換のときは、新しい同じ種類の乾電池（単4形）を2本お使いください。
- 通常のご使用で乾電池の寿命は約1年です。
- 室内ユニットの受信音がしなくなったり、リモコンの表示がうすくなったり、お望みの運転ができなくなったときは、早めに乾電池を交換してください。
- 液漏れによる故障を避けるため、1ヵ月以上使わないときは乾電池を取り出してください。

室内ユニット

電源プラグをコンセントに差し込む



準備ができれば 受信音の確認

リモコンを室内ユニット受信部に向けて操作する

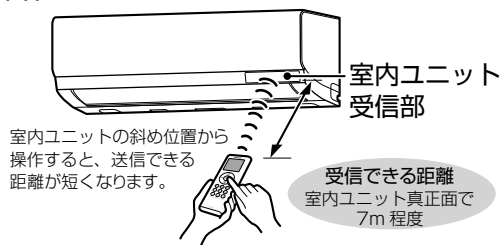

お知らせ

- 室内ユニット受信部との間にカーテン・ふすまなど信号をさえぎるものがあると動作しません。
- 日光などの光が室内ユニット受信部に当たるときは、送信しても信号を受け付けられないことがあります。

お願い

- 落としたり、水などをかけないでください。
- 直射日光に当たるところやストーブなどの近くに置かないでください。
- リモコンで他の電気機器が動作するときは、電気機器を離すか、販売店にご相談ください。
- 電子瞬時点灯方式、またはインバーター方式の蛍光灯が点灯中は、リモコンの信号を受信できず運転・停止をしないことがあります。このようなときは、販売店にご相談ください。

運転する (ECOモード(自動運転)・冷房・暖房・除湿・空清)

<運転中>

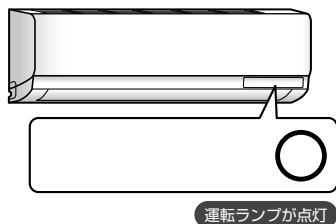

運転ランプが点灯

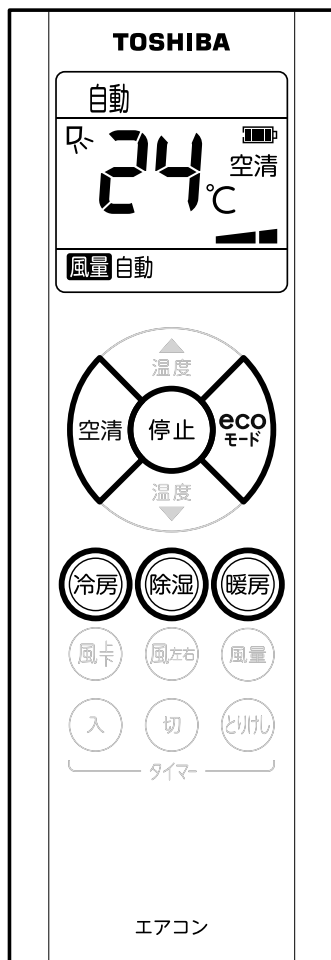

エアコン

運転のしかた

※受信音が鳴り、室内ユニット表示部の運転ランプが点灯します。

おまかせで
**ECOモード
(自動)**



エアコンが運転の種類(冷房または暖房)を自動で選んで運転します。同時に明るさセンサーで、能力を調節します。お好みの設定温度でお使いください。

● 風量は“自動”だけです。

暑いときは
冷房



お好みの温度と風量に設定できます。

寒いときは
暖房



お好みの温度と風量に設定できます。

● 暖房運転開始時、室内ユニットが温まるまで風は出ません。

※ 運転中、室内ユニットの温風が止まったり、室外ユニットから水や湯気が出たりしますが異常ではありません。

湿気を取りたいときは
除湿



梅雨どきなど湿度が高いときに使います。お好みの設定温度でお使いください。

● 風量は“自動”だけです。

空気をきれいにしたいときは
空清



エアコン運転と併用ができます。

● 温度調節はできません。

● 室内ユニット表示部の⚡ランプが点灯します。

停止するときは



(空清運転は空清運転ボタンでも停止できます。)

● 受信音が鳴り、運転ランプが消灯します。
● 10分以上運転して停止したあとは自動でクリーニングが始まります。

(クリーニングランプが点灯します。) [13ページ](#)

※ 10分以上運転しても、条件によりクリーニングをしないことがあります。

※ 暖房運転のときはクリーニングをしません。

お知らせ

- 風量・温度は一度セットすると、次回は同じ内容で運転します。
- ECOモードのとき、お部屋の温度や外気の温度によっては送風運転になることがあります。
- 再運転や電源プラグを差し込んだ直後の運転は、約3分間たってから運転を始めます。
- 暖房運転のとき、運転開始時すぐに風は出ません。室内ユニット熱交換器が温まってから温風が吹き出します。
- 暖房運転中に室外ユニットの熱交換器に霜が付くことがあります。性能の低下を防ぐために自動的に除霜(霜取り)運転を行います。このとき、室内ユニットの温風が止まったり、室外ユニットから水や湯気が出ますが、異常ではありません。除霜運転は停止直後にも行うことがあります。
- 運転停止後、室外ファンが約30秒回転することがあります。
- 空清運転は、タバコの有害物質(一酸化炭素など)は除去できません。ときどき窓を開けて空気を入れ換えてください。
- 空清運転は、温度設定ができません。(設定温度は表示されません)

温度・風量・風向き

温度を変えるときは…

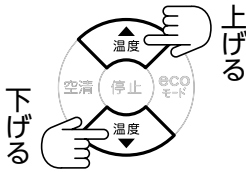

■温度表示について

運転モード	設定温度調節範囲
自動・冷房・除湿・暖房	15～30℃
空清	設定できません

おすすめの設定温度

暖房	20～24℃	冷房	26～28℃
除湿	お部屋の温度より2～3℃低め 設定温度がお部屋の温度より高いと、送風だけになり除湿効果がありません。		

風量を変えるときは…



お好みの風量を選ぶ

■風量表示について

運転モード	風量ボタンで選べる風量
冷房・暖房・空清 のとき	自動 → しずか → パワフル ← 強 ← 弱 ← 微
ecoモード・除湿 のとき	風量は選べません。自動 だけです。

- 「しずか」は、室内・室外の運転音を小さくする運転です。運転音とともに能力も抑えますので、長時間使っているとよく冷えない（暖まらない）ことがあります。
- 冷房・暖房運転中に風量の「パワフル」を選ぶと、風量は増加します（運転音が大きくなります）。

スイングさせたいときは…

上下・左右風向ルーバーを各々スイングすることができます。

上下 運転中に



受信音が「ピッ」と鳴り、上下風向ルーバーがスイングします。

- 止めるときは、もう一度「風(上下)」ボタンを押します。受信音が「ピピッ」と鳴り、ルーバーは停止します。

左右 運転中に



受信音が「ピッ」と鳴り、左右風向ルーバーがスイングします。

- 止めるときは、もう一度「風(左右)」ボタンを押します。受信音が「ピピッ」と鳴り、ルーバーは停止します。

風向きを変えるときは…

風() または 風(左右) を押すと、受信音が「ピッ」と鳴り、風向ルーバーがスイングします。お好みの風向きに近づいたら、再度風向調節ボタンを押します。受信音が「ピピッ」と鳴り、風向ルーバーは停止します。

お知らせ

- 風向は前回の位置を記憶しているので、手で動かさなくても大丈夫です。(メモリールーバー機構)
- 停電時や、電源プラグを抜いたとき、メモリールーバーは解除されます。

上下風向ルーバーの動き

上下風向ルーバーは手で動かさなくても大丈夫です。記憶している位置がずれたり故障の原因になることがあります。風() ボタンを操作しないときは、自動的に次のように動きます。

冷房時 『水平吹き』



- 冷房時は『水平吹き』です。
- 冷房運転のとき、上下風向ルーバーは『水平吹き』でお使いください。『水平吹き』以外の向きで長時間使うと、水滴が落ちることがあります。

ドライ時 『水平吹き』



- ドライ時は『水平吹き』です。

暖房時 『斜め下吹き』

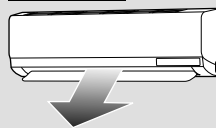

- 暖房時は『斜め下吹き』です。
- ecoモード時に、暖房が選択されているときは『斜め下吹き』です。
- 暖房運転後の停止では、上下風向ルーバーが一度閉まりかけて全開となり閉まるがあります。

こんなとき

エアコンの最大電流値をおさえたい (パワーセレクト)

冷房または暖房運転中に最大電流値を約 50%に抑えることができます。

●設定方法(冷房運転中のとき)

冷房運転中に“冷房ボタン”を3秒押すとリモコンの表示が ■■■ (100%) から ■■■ (約 50%) に変わります。

■■■ (100%) に戻したいときは再度“冷房ボタン”を3秒押してください。(暖房運転中は“暖房ボタン”)

※パワーセレクト設定中 (■■■ 約 50%) はよく冷えないことがあります。

※工場出荷時は ■■■ (100%) 設定です。

リモコンが使えないときに運転したい／エアコン移設時などの操作

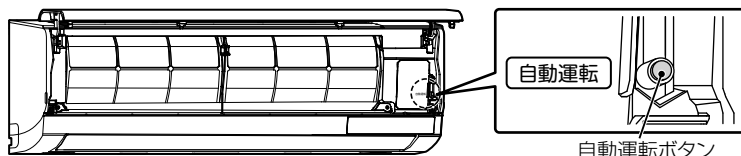

ボタンを1回押すごとに受信音がピッと鳴り、運転が切り替わります。

→ 自動 → 強制冷房 → 停止

機能	説明
自動運転	自動運転を開始します。 お部屋の温度と外気の温度に応じて、適切な運転の種類・風量・風向を自動的に選びます。 目安としてお部屋の温度が 24℃になるように運転します。
強制冷房運転	サービス時やエアコン移設時に使用します。
停止	停止します。

停電復帰後に自動的に運転を再開させたい (オートリスタート)

工場出荷時は設定されていません。停電復帰後に自動的に運転を再開させたいときは、以下の設定を行ってください。

●設定するとき

停止状態で電源プラグを抜き、再度電源プラグをコンセントに挿入後 20 秒以内に“冷房ボタン”と“風量ボタン”を同時に 5 秒間押します。

室内ユニットから♪ピッとと 1 回音が鳴り、設定されます。

●解除するとき

停止状態で電源プラグを抜き、再度電源プラグをコンセントに挿入後 20 秒以内に“冷房ボタン”と“風量ボタン”を同時に 5 秒間押します。

室内ユニットから♪ピッとと 1 回音が鳴り、解除されます。

クリーニング (内部乾燥運転)

<クリーニング中>

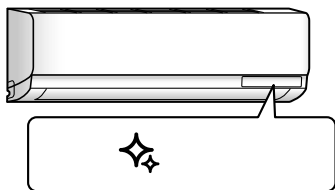

クリーニングランプが点灯

10分以上運転し、停止したあと、自動でクリーニングします。

クリーニングを途中で停止するときは

途中で停止するときは、停止ボタンを押してください。

※自動で停止するので、通常は必要ありません。



クリーニング中に他の運転をしたいときは、そのままお好みの運転ボタンを押してください。
クリーニングを中断して運転を始めます。

クリーニング機能について

内部をきれいな状態に保つための運転です。

クリーニング中はファンが回転し、エアコン内部を乾燥させ、カビなどの成長を抑えます。

冷房または除湿で約 10 分以上運転したあとに運転を停止すると自動でクリーニングを始め、時間が経過すると自動的にクリーニングを停止します。なお、10 分以上運転しても、条件によりクリーニングをしないことがあります。

●クリーニング時間は表のとおりです。

●クリーニング内容

運転モード	運転時間の目安	クリーニング時間
冷房・ECOモード(冷房)	10分未満	実施しない
除湿	10分以上	最長 約45分

送風 約15分 ▶ 暖房 最長15分 ▶ 送風 約15分

お知らせ

- クリーニングは、部屋をきれいにしたり、すでに発生しているエアコン内部のカビやホコリを取ったりすることはできません。
- 油汚れや喫煙量の多い部屋・湿度の高い部屋などで使うと、エアコン内部（熱交換器や送風ファンなど）が汚れることがあります。付着した汚れやカビは取り除くことはできません。
- クリーニング中、わずかに霧が見えることがありますが異常ではありません。
- クリーニング中、上下風向ルーバーは少し開きます。
- クリーニング中に上下風向ルーバーを手で動かしたり、前面パネルを開けたりしないでください。クリーニングの効果が弱くなります。

自動で開始されるクリーニングの暖房を『なし』にしたい (暖房『あり/なし』切換)

工場出荷時は、クリーニングの暖房が『あり』に設定されています。

クリーニングの暖房を『なし』にするときは、以下の設定を行ってください。

●クリーニングの暖房を『なし』にするとき (クリーニング内容は、約45分の送風運転となります)

停止中に電源プラグを抜き、再度電源プラグをコンセントに挿入後10分以内に“停止ボタン”を10秒間押します。

室内ユニットから♪ピッ♪と1回音が鳴り、クリーニングランプが3回点滅し、クリーニングの暖房が『なし』に設定されます。

●クリーニングの暖房を『あり』にするとき

停止中に電源プラグを抜き、再度電源プラグをコンセントに挿入後10分以内に“停止ボタン”を10秒間押します。

室内ユニットから♪ピッ♪と1回音が鳴り、クリーニングの暖房が『あり』に設定されます。

お手入れ

点検・お手入れの前には電源プラグを抜いてください

お手入れの前に

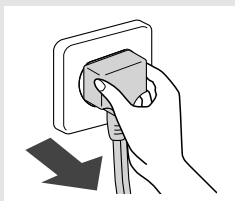

点検・お手入れの前には、リモコンで運転を停止して電源プラグを抜いてください。

お客様自身でエアコンの内部洗浄を行わない



警告

エアコンの内部洗浄はお買い上げの販売店または東芝生活家電ご相談センターに依頼してください。誤った方法で内部洗浄を行うと、樹脂部品の破損や電気部品の絶縁不良等が発生し、水漏れ・感電あるいは火災の原因になります。

外まわりのお手入れ

汚れが目立ってきたら行ってください。

室内ユニット

やわらかい布でからぶきする

室内ユニットの汚れがからぶきで落ちないときは、ぬるま湯（40℃以下）ですすいだ布をよく絞ってふいてください。

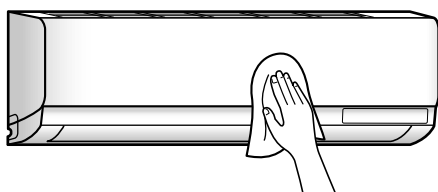

リモコン

やわらかい布でからぶきする

※水洗いをしないでください。故障の原因となります。



お知らせ

- アルコール・ベンジン・シンナー・ガラスクリーナー・みがき粉などは使わないでください。製品を傷めます。
- 化学ぞうきんでこすったり、長時間触れたままにしないでください。変質したり表面がはがれたりすることがあります。

通常のお手入れ

室内ユニット

やわらかい布でからぶきする

- 室内ユニットの汚れがからぶきで落ちないときは、40℃以下のぬるま湯ですすいだ布をよく絞ってふいてください。

リモコン

やわらかい布でからぶきする

- 水洗いをしないでください。故障の原因となります。

前面パネル (はずしかた・取り付けかたは右欄参照)

やわらかいスポンジやタオルで水洗いをする

- 水洗いのあとは日陰でよく乾かしてください。
- ひどい汚れは台所用中性洗剤で落とし、水ですすいでください(金属たわしは使わないでください)。
- 前面パネルを強く押さないでください。割れるおそれがあります。

エアフィルター

約2週間使用したら、必ずお手入れしてください。エアフィルターが目づまりすると冷暖房効果が下がることがあります。

ホコリを掃除機で吸い取るか、水洗いする

- 水洗いしたときはよく乾燥させてください。

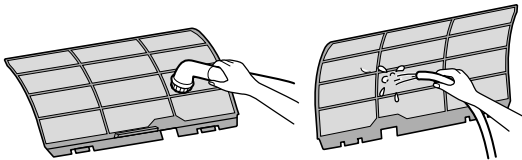

■はずしかた・取り付けかた

前面パネルをカクッと止まる位置まで開け、エアフィルター中央下部の凸部を少し持ち上げて下に引き出す

- 取り付けは室内ユニットに差し込んだあと、エアフィルター下部をフィルター押さえにはめ込み、前面パネルを閉めます。

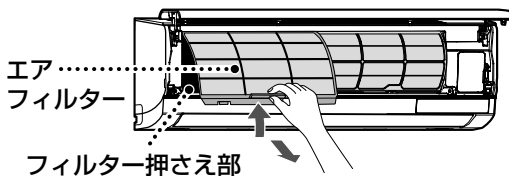

お知らせ

- アルコール・ベンジン・シンナー・ガラスクリーナー・みがき粉などは使用しないでください。製品を傷めます。
- 化学ぞうきんでこすったり、長時間接触させたままにしないでください。変質したり表面がはがれたりすることがあります。

前面パネルの開けかた・はずしかた

- ① 前面パネルの両側を手前に引いて引き上げる

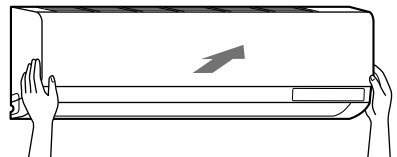

- ② 前面パネルを手前に引いて取りはずす

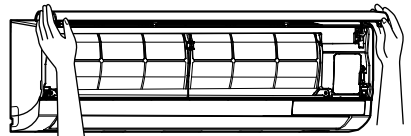

前面パネルの取り付けかた

- ① 前面パネルの左右のアームを室内ユニット両端の溝に合わせて押し込む

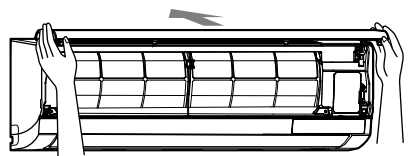

- ② 前面パネルを下方に下げ、押しして閉める

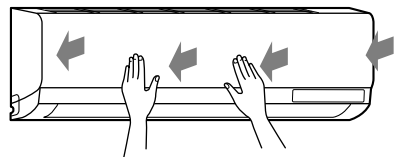

お手入れ(つづき)

点検・お手入れの前には電源プラグを抜いてください

長期間使わないとき

- ① 3~4時間、空清運転をして内部を乾燥させる

- ② リモコンで運転を停止し、電源プラグを抜く

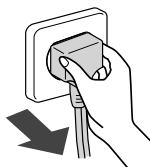

- ③ エアフィルターのお手入れをする [▶15ページ](#)

- ④ リモコンの乾電池を抜く
 - 入れたまま放置すると乾電池の液漏れや放電のおそれがあります。

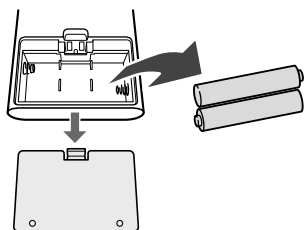

再び使い始めるとき

- ① 室内・室外ユニットのまわりがふさがれていないか確認する
 - ふさがれていると性能が低下し、運転できなくなることがあります。

- ② リモコンに乾電池を入れる [▶7ページ](#)

- ③ 電源プラグを差し込む

定期的な点検

長期間ご使用になると、熱・湿気・ホコリや汚れなどの影響で、使用状態により部品が劣化し、性能が低下したり、ニオイが発生したり、ドレン水の排水が悪くなる場合があります。

通常のお手入れとは別にお買い上げの販売店などによる点検整備（有料）をお願いします。

よくあるご質問

運転を停止したのに動いている

- 冷房・除湿・ecoモード(冷房)運転で10分以上運転したあとに停止したときは、クリーニングランプが点灯し、クリーニングを行います。◀13ページ
- 電気部品の保護のため、運転を停止したときに、室外機のファンが回転することがあります。

冷えない・暖まらない

- お部屋の温度が設定温度に近づくと能力を抑えて運転します。お好みに合わないときは設定温度を変更してください。
- 風量・風向調節や家具の設置状態によっては、温度センサーが設定温度に近づいたと誤認識することがあります。大きな家具などは室内ユニットに近づけ過ぎないようにしてください。

室外機から水や湯気が出る

- 暖房運転中、室外ユニットに結露した水が排水口から出ます。また、室外ユニットの熱交換器に霜が付くことがあります。このとき、性能の低下を防ぐために自動的に除霜(霜取り)運転を行います。異常ではありません。

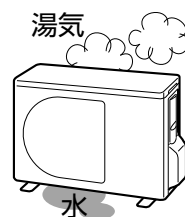

「ecoモード(自動運転)」運転時、夏場に温風が出る 冬場に冷風が出る

- 「ecoモード(自動運転)」は、室温と外気温度からエアコンが運転の種類(冷房または暖房)を自動で選んで運転します。そのため、環境によっては夏場に暖房運転をしたり、冬場に冷房運転をすることがあります。お好みに合わないときは、冷房または暖房をお使いください。

心配しないで故障ではありません

次のような状態にはそれぞれ理由があり心配ありません。

このようなときには		説明
音がする	室内ユニット	<ul style="list-style-type: none"> ●風向ルーバーが動くとき、ググッ、カタカタと音がすることがあります。 ●冷媒の流れが切り換わる時、プシューと音がします。 ●温度の変化により部品が伸び縮みするとき、ピシピシと音がします。 ●冷媒が流れるとき、シュルシュル、グググと音がします。 ●運転を停止したときは、2～3分後にカチッという音がします。 ●空清運転、またはクリーニング中に空清ユニットからシャー、ジーと音がすることがあります。 ●排水管付近からのポコポコ音は室外の空気が排水管より室内に流れる音です。特に気密性の高い部屋で換気扇を使用したときに発生します。気になるときは、対応部品（別売品の「ルームエアコン用逆止弁」）をお買い求めください。詳しくは、お買い上げの販売店または東芝生活家電ご相談センターにご相談ください。
	室外ユニット	<ul style="list-style-type: none"> ●プシュー音は、冷媒の流れが切り換わる音です。 ●外気の温度が低く室外ユニットを予熱しているときは、停止中に室外ユニットからキーンという音が聞こえることがあります。 ●真冬（または真夏）の運転開始時は最大能力で運転します。この時通常より音が大きく聞こえることがあります。 ●運転開始時のカチカチ音は、運転を最適にコントロールするために制御弁を位置合わせする音です。
水・湯気・霧が出る	室内ユニットから霧が出る 背面に露が付く	<ul style="list-style-type: none"> ●お部屋の空気が急速に冷やされて、霧が出ることがあります。 ●背面に付いた露を集めて排水する構造になっています。
	室外ユニットから水・湯気が出る	<ul style="list-style-type: none"> ●暖房運転時、霜が付くことがあります。暖房効果を高めるために、霜取り運転をしますが、そのとき霜がとけて水や湯気となって出るためです。 ●冷房・除湿運転時、水滴が落ちることがあります。冷えた配管に空気中の水分が結露したものです。
部屋がにおう		●壁やじゅうたん・家具・衣類などのニオイが空気の循環によって出てくるためです。
風が止まる		<ul style="list-style-type: none"> ●暖房運転中、霜取りになると室内ユニットの温風が停止します。 ●冷房・除湿運転時、風が止まることがあります。
上下風向ルーバーが勝手に動く		<ul style="list-style-type: none"> ●運転を停止したとき、必ず上下風向ルーバーは一度全開になり、そのあと閉じます。 ●運転中は、お部屋の温度・外気温度や設定温度に応じて上下風向ルーバーが適切な位置に動くことがあります。
設定温度にならない		●室内外の状況によっては設定温度にならないことがあります。お好みに合わないときは、設定温度を変更してください。
リモコンの“風量ボタン”を押しても風量表示が変わらない		●ecoモード・除湿運転中の風量は“自動”のみです。

お知らせ

- 空清ユニットからパチパチと音がするとき、空清ユニットの故障が考えられます。お買い上げの販売店または東芝生活家電ご相談センターにご相談ください。空清ユニットには高電圧箇所があり、お客様ご自身が点検・修理などを行うことは危険ですから絶対にしないでください。

知っておいていただきたいこと

■運転条件

下表の条件以外で運転すると、保護装置が動き運転できないことがあります。また、故障の原因になることがあります。

冷房運転	外気温度 約21~43℃	部屋の温度 約21~32℃
	部屋の湿度 85%以下 85%をこえた状態で長時間運転すると室内ユニットの表面に露がつき、水滴が落ちることがあります。	
暖房運転	外気温度 約24℃以下	部屋の温度 約28℃以下
除湿運転	外気温度 約17~43℃	部屋の温度 約17~32℃

■暖房運転について

- 外気の熱を吸収して室内へ運び、暖房する方式（ヒートポンプ方式）です。
- 通常は外気温度が下がるにつれて暖房能力は低下します。
- 外気温度が下がっても、インバーターの働きにより、暖房能力の低下を防ぎます。それでも暖房能力が不足のときは、ほかの暖房器具を併用してください。
- 運転開始時、すぐに風は出ません。室内熱交換器が温まってから温風が吹き出します。

■クイック暖房

外気および部屋の温度が低いときは、暖房運転開始時に温風吹き出し時間を早くするため、エアコン停止中に室外ユニットを予熱することがあります。（約2～5W消費します）

■JEMA 標準 HA 端子-A

このエアコンは JEMA（日本電機工業会）標準 HA（ホームオートメーション）端子-A が付いています。JEM 規格適合の集中コントロールシステムと接続することで集中コントロールができます。なお、運転の種類は eco モード（自動運転）となります。詳しくはお買い上げの販売店にご相談ください。

■据付について

⚠ 警告

据付は、お買い上げの販売店または据付専門業者に依頼する
据付には専門の知識と技術が必要です。お客様ご自身で行うと、火災・破裂・感電・けが・水漏れの原因になります。

据付場所について

- 室外ユニットは霜取り・除湿の水が出ますので、水はけのよいところに設置してください。
- エアコンの下に電気製品や家財などを置かないでください。水滴が落ち、汚損・故障の原因になります。
- 次のような場所には設置しないでください。
- テレビ・ステレオ・ラジオなどが 1m 以内にあるところ。1m 以上であっても受信感度の弱いときは、雑音小さくなるまで離してください。
- 高周波機器（業務用ミシン・業務用マッサージ器等）・無線機器等があるところ。誤動作します。
- 油・蒸気・油煙や腐食性ガスの発生するところ。
- 海岸地区のような塩分の多いところ。
- 機械油の多いところ。
- 海岸地区・ビルディング上階部など常時強風の当たるところ。
- 温泉地のような硫化ガスの発生するところ。
- グレーン車・船舶など移動するものへの設置。
- 暖房運転時、エアコンの吹出口真下にカーテンボックス等の障害物があると、効果が出ないことがあります。
- 室内ユニットの吹出口は、火災報知器から 1.5m 以上離してください。

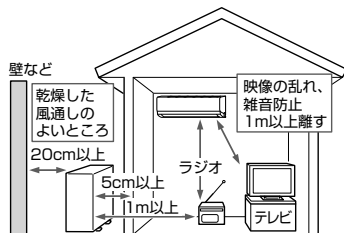

運転音にもご配慮を

- 運転音や振動がほかへ伝わったり増大しないように、十分な強度がある場所に設置してください。
- 室外ユニットの吹出口からの風や運転音が隣家の迷惑にならない場所に設置してください。
- エアコン運転中に異常音が出るときは、お買い上げの販売店にご相談ください。

積雪や氷結にもご配慮を

- 積雪地では、室外ユニットの吸込口や吹出口が雪でふさがれ、暖まりにくくなったり故障のもとになったりすることがあります（詳しくはお買い上げの販売店にご相談ください）。
- 寒冷地では氷結防止のため、除霜水がたまらずに円滑に流れるように配慮してください。氷結すると暖まりにくくなったり、故障の原因になることがあります。

電気工事について

⚠ 警告

電源は必ず定格電圧でエアコン専用回路を使用する
電源コードが専用コンセントまで届かないときは、専用コンセントの増設を専門業者に依頼する
延長コードを使用すると故障や火災の原因になります。

アースの設置について

⚠ 警告

アース工事は販売店または専門業者に依頼する
アースが不完全なときは、感電の原因になります。
確認方法については、据付を行った販売店、または据付専門業者へお問い合わせください。

- 室内のコンセントにアースがあるときは、室内ユニットにアースを取り付けることができます。
- アース線はガス管・水道管・避雷針・電話のアース線に接続されていないことを確認してください。
- アースを取り付けると、万一の感電事故のほか、室外ユニットに内蔵している周波数変換装置（インバーター）の高周波によって室外ユニット表面に電気を帯びるのを防ぎます。アースが取り付けられていないと、室外ユニット表面に触れたとき、電気を感じる場合があります。
- ノイズを吸収するためにもアースの取り付けは必要です。

移設について

⚠ 警告

エアコンを移動再設置するときは、お買い上げの販売店または東芝生活家電ご相談センターへ依頼する
専門知識がないと、火災・破裂・感電の原因になります。

- 引越いや増改築などでエアコンを移設するときは、強制冷房運転により冷媒回収が必要です（別途移設費用が必要です）。◀12ページ
- 周波数（50 / 60Hz）は、自動切換です。

仕様

形名		室内ユニット	室外ユニット	室内ユニット	室外ユニット
		RAS-F221P(W)	RAS-F221AP	RAS-F251P(W)	RAS-F251AP
種	類	冷房・暖房兼用スプリット形		冷房・暖房兼用スプリット形	
	電	単相 100V		単相 100V	
冷	能	2.2 (0.7~3.1)		2.5 (0.7~3.2)	
	消	530 (130~800)		630 (120~860)	
	費	6.24		7.41	
	電	58		59	
房	運	57		58	
	積	15		17	
	目	10		11	
	安	2.2 (0.5~3.9)		2.8 (0.5~4.3)	
暖	標	445 (110~1060)		605 (110~1105)	
	準	5.24 (最大 15.0)		7.12 (最大 15.0)	
	消	60		60	
	費	57		59	
房	運	10		13	
	積	8		10	
	目	5.7		5.8	
	安	5.8		5.8	
通年エネルギー消費効率		A		A	
JIS C 9612:2005		A		A	
区分名		A		A	
質量(kg)		10		28	
外形寸法(高さ×幅×奥行)(mm)		250×795×230		550×780×290	

形名		室内ユニット	室外ユニット	室内ユニット	室外ユニット
		RAS-F281P(W)	RAS-F281AP	RAS-F401P(W)	RAS-F401AP
種	類	冷房・暖房兼用スプリット形		冷房・暖房兼用スプリット形	
	電	単相 100V		単相 100V	
冷	能	2.8 (0.7~3.4)		4.0 (0.7~4.3)	
	消	710 (120~970)		1260 (130~1370)	
	費	7.47		13.13	
	電	60		62	
房	運	59		65	
	積	19		28	
	目	13		18	
	安	3.6 (0.5~4.8)		5.0 (0.7~6.2)	
暖	標	865 (110~1300)		1420 (150~1800)	
	準	8.92 (最大 15.0)		14.79 (最大 20.0)	
	消	61		62	
	費	61		67	
房	運	16		23	
	積	13		18	
	目	5.7		4.9	
	安	5.8		4.9	
通年エネルギー消費効率		A		C	
JIS C 9612:2005		A		C	
区分名		A		C	
質量(kg)		10		35	
外形寸法(高さ×幅×奥行)(mm)		250×795×230		550×780×290	

仕様

お困りのとき

- 仕様表は日本工業規格 (JIS C 9612:2013) に基づいています。ただし、JIS 改訂前の表記も一部記載しています。
- 能力・標準能力・消費電力・標準消費電力の () 内の値は、最小値~最大値を表します。
- 製品仕様は改良のため変えることがあります。
- リモコンで停止したときもマイコンを働かせるため、0.7W の電力を消費します。
- 通年エネルギー消費効率の数値は、1年間を通してある一定条件のもとにエアコンを使用した時の消費電力 1kW 当たりの冷房・暖房能力を表したものです。
- J-Moss(JIS C 0950) の規定に基づき、対象となる6物質 (鉛・水銀・カドミウム・六価クロム・ポリプロモビフェニル・ポリプロモジフェニルエーテル) の含有について情報を公開しています。詳しくはホームページをご覧ください。
https://www.toshiba-lifestyle.co.jp/csr/j-moss_02.html

この製品は、日本国内用に設計されているため海外では使用できません。また、アフターサービスもできません。
 This product is designed for use only in Japan and cannot be used in any other country.
 No servicing is available outside of Japan.



家庭用エアコンにはGWP(地球温暖化係数)が675のフロン類(R32)が封入されています。地球温暖化防止のため、移設・修理・廃棄等に当たってはフロン類の回収が必要です。

冷媒の「見える化」表示について

この表示は、家庭用エアコンに温暖化ガス(フロン類)が封入されていることを、ご認識いただくための表示です。エアコンの取りはずし時はフロン類の回収が必要です。〈廃棄時には家電リサイクル法の制度に基づき適正な引き渡しをしていただければ、確実にフロン類の適正処理がなされます。〉

長期使用製品安全表示制度に基づく本体表示について

■ 本体への表示内容

経年劣化により危害の発生が高まるおそれがあることを注意喚起するために、電気用品安全法で義務付けられた右の表示を本体の銘板近傍に行っています。

【製造年】 本体の銘板の中に西暦4桁で表示してあります。



【設計上の標準使用期間】 10年
設計上の標準使用期間を超えてお使いいただいた場合は、経年劣化による発火・けが等の事故に至るおそれがあります。

■ 設計上の標準使用期間とは

- 運転時間や温湿度など、以下の標準的な使用条件に基づく経年劣化に対して、製造した年から安全上支障なく使用することができる標準的な期間です。
- 設計上の標準使用期間は、無償保証期間とは異なります。また、一般的な故障を保証するものでもありません。

■ 標準使用条件 ルームエアコンディショナの設計上の標準使用期間を設定するための標準使用条件による (JIS C 9921-3)

		冷 房	暖 房	
環境条件	電源電圧	製品の定格電圧による		
	周波数	50/60Hz		
	室内	温度	27℃(乾球温度)	20℃(乾球温度)
		湿度	47%(湿球温度19℃)	59%(湿球温度15℃)
	室外	温度	35℃(乾球温度)	7℃(乾球温度)
		湿度	40%(湿球温度24℃)	87%(湿球温度6℃)
設置条件	製品の据付説明書による標準設置			
負荷条件	住宅	木造平屋、南向き和室、居間		
	部屋の広さ	製品能力に見合った広さの部屋(畳数)		
想定時間	1年間の使用日数(東京モデル)	6月2日から9月21日までの112日間	10月28日から4月14日までの169日間	
	1日の使用時間	9時間/日	7時間/日	
	1年間の使用時間	1,008時間/年	1,183時間/年	

- 設置状況や環境、使用頻度が上記の条件と異なる場合、または、本来の使用目的以外でご使用された場合は、設計上の標準使用期間より短い期間で経年劣化による発火・けがなどの事故に至るおそれがあります。

MEMO

A series of horizontal dotted lines for writing.

MEMO

A series of horizontal dotted lines for writing.



保証とアフターサービス

必ずお読みください

基本的な取扱方法、故障と思われる場合のご相談

ホームページの<お客様サポート>に、ご確認いただきたい情報を掲載しておりますので、ご覧ください。



<https://www.toshiba-lifestyle.co.jp/support/>
→「エアコン」をクリック→「よくあるご質問Q&A」をクリック



※上記のアドレスは予告なく変更される場合があります。その場合は、お手数ですが、<https://www.toshiba-lifestyle.co.jp/>をご参照ください。

修理・お取り扱い・お手入れについてご不明な点は

お買い上げの販売店へご相談ください。販売店にご相談ができないときは、下記の窓口へ

「東芝生活家電ご相談センター」お電話・FAXをいただく際には、番号をお確かめのうえ、おかけ間違いのないようにお願いします。

フリーダイヤル

0120-1048-76

受付時間 9:00~18:00 (平日・土) 9:00~17:00 (日・祝日)

携帯電話・PHS など 0570-0570-33 (通話料：有料)

FAX 022-224-6801 (通信料：有料)

- お客様からご提供いただいた個人情報、修理やご相談への回答、カタログ発送などの情報提供に利用いたします。
- 利用目的の範囲内で、当該製品に関連する東芝グループ会社や協力会社に、お客様の個人情報を提供することがあります。

保証書 (別添)

- この東芝ルームエアコンには、保証書を別途添付しております。
- 保証書は、必ず「お買い上げ日・販売店名」等の記入をお確かめのうえ、販売店から受け取っていただき内容をよくお読みのもと、大切に保管してください。
- 保証期間はお買い上げの日から1年間（冷媒回路部品は5年間）です。詳しくは保証書をご覧ください。
- 保証期間中の故障は、保証書の内容に基づき、無料修理となります。無償商品交換ではありません。

部品について

- 修理のために取りはずした部品は、特段のお申し出がないときは弊社にて引き取らせていただきます。
- 修理の際、弊社の品質基準に適合した再利用部品を使用することがあります。

補修用性能部品の保有期間

- ルームエアコンの補修用性能部品の保有期間は製造打ち切り後10年間です。
- 補修用性能部品とは、その製品の機能を維持するために必要な部品です。

修理を依頼されるときは

ご使用中に異常が生じたときは、18 ページの内容をお調べください。それでも異常が認められるときは、電源プラグを抜いてから、お買い上げの販売店にご連絡ください。修理は専門の技術が必要です。

■保証期間中は

保証書の規定にしたがって、販売店が修理させていただきます。なお、修理に際しましては、保証書をご提示ください。

■保証期間が過ぎているときは

修理すれば使用できるときは、ご希望により有料で修理させていただきます。

■修理料金の仕組み

修理料金は技術料・部品代・出張料から構成されています。	
技術料	故障した商品を正常に修復するための料金です。
部品代	修理に使用した部品代金です。
出張料	商品のある場所へ技術者を派遣する料金です。

出張修理

■ご連絡いただきたい内容

品名	ルームエアコン	 形名表示
形名 (本体・リモコン形名)		
お買い上げ年月日		
故障状況 できるだけ具体的に		
ご住所 付近の目印等も合わせてお知らせください		
お名前		
電話番号		
訪問希望日		
便利メモ (お買い上げの販売店名を記入されておくと便利です)		



愛情点検

長年ご使用のルームエアコンの点検を!

このような症状はありませんか。

- 電源コードやプラグが異常に熱い。
- 電源プラグが変色している。
- 焦げくさいニオイがする。
- ブレードが頻繁に落ちる。
- 架台や吊り下げなどの取付部品が腐食していたり、取付がゆるんだりしている。
- 室内ユニットから水が漏れる。
- 誤って異物や水を入れてしまった。
- 運転音が異常に大きい。
- 電源コードに破れがある。
- その他の異常や故障がある。

このような症状のときは、ご使用を中止して、お買い上げの販売店または東芝生活家電ご相談センターにご相談ください。

廃棄時のお願い

2001年4月施行の家電リサイクル法では、お客様がご使用済みのエアコンを廃棄されるときは、収集・運搬料金と再商品化等料金(リサイクル料金)をお支払いいただき、対象品を販売店や市町村に適正に引き渡すことが求められています。

東芝ライフスタイル株式会社
エアコン事業部

〒210-8543 神奈川県川崎市川崎区駅前本町 25-1

CS437U-JFRJP20-1