

## 東芝ルームエアコン 家庭用

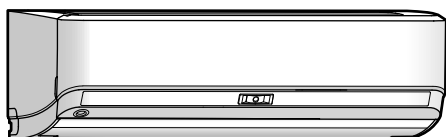

### 室内ユニット <形名>

RAS-F221E7DX (W)  
RAS-F251E7DX (W)  
RAS-F281E7DX (W)  
RAS-F402E7DX (W)  
RAS-F562E7DX (W)

### 室外ユニット <形名>

RAS-F221E7ADX  
RAS-F251E7ADX  
RAS-F281E7ADX  
RAS-F402E7ADX  
RAS-F562E7ADX

安全上のご注意	2	使用前の 前に
各部のなまえ	4	
運転前の準備と確認	7	
運転する	8	運転の しかた
温度・風量・風向き	13	
入タイマーを使う	14	
切タイマーを使う	15	
室温の上がりすぎを防止する	16	
こんなとき	17	
クリーニング	18	お手入れ
ダストボックスのホコリを取る	19	
お手入れ	20	
前面パネルのお手入れ	21	
ダストボックスのお手入れ	21	
エアフィルター・ブラシユニット のお手入れ	23	
お手入れ後の試運転	24	
長期間使わないとき	24	
定期的な点検	24	
よくあるご質問	25	お困り ごさい
故障かな?	26	
知っておいていただきたいこと	29	
仕様	30	
保証とアフターサービス	32	



- このたびは東芝ルームエアコンをお買い上げいただきまして、まことにありがとうございました。
- この商品を安全に正しく使用していただくために、お使いになる前にこの取扱説明書をよくお読みになり十分に理解してください。
- お読みになったあとは、お使いになるかたがいつでも見られるところに必ず保管してください。
- 保証書を必ずお受け取りください。

# 安全上のご注意

必ずお守りください



商品および取扱説明書には、お使いになるかたやほかの人への危害と財産への損害を未然に防ぎ安全に正しくお使いいただくために、重要な内容を記載しています。次の内容（表示・図記号）をよく理解してから本文をお読みになり、記載事項をお守りください。記載内容を守らないことにより生じた損害に関して、当社は一切責任を負いません。

## ■表示の説明

表示	表示の意味
 <b>警告</b>	「死亡または重傷（*1）を負うことが想定されること」を示します。
 <b>注意</b>	「軽傷（*2）や物的損害（*3）の発生が想定されること」を示します。

- \*1: 重傷とは、失明やけが・やけど（高温・低温）・感電・骨折・中毒などで、後遺症が残るものおよび治療に入院・長期の通院を要するものをさします。
- \*2: 軽傷とは、治療に入院や長期の通院を要さない、けが・やけど・感電などをさします。
- \*3: 物的損害とは、家屋・家財および家畜・ペットなどにかかわる拡大損害をさします。

## ■図記号の説明

図記号	図記号の意味
	（禁止）を示します。（してはいけないこと）
	（指示）を示します。（必ずすること）
	（注意）促す内容を示します。

## 警告



**据付は、お買い上げの販売店または据付専門業者に依頼する**

指示

お客様ご自身で行うと、火災・破裂・感電・けが・水漏れの原因になります。

**電源は必ずエアコン専用のコンセントを使用する**

- 他の機器と併用すると、火災の原因になります。
- 古いコンセントや、電源プラグを差し込んだときぐらつきがある場合は、新品のコンセントに交換してください。接触不良による火災の原因になります。



**アース工事は販売店または専門業者に依頼する**

指示

アースが不完全なときは、感電の原因になります。

アース線を必ず接続

アース線は、ガス管・水道管・避雷針・電話のアース線に接続しないでください。



**電源プラグは、ホコリが付着していないか確認し、がたつきのないように刃の根元まで確実に差し込む**

指示

ホコリの付着や不完全な接続は、火災・感電の原因になります。

**移設・修理するときは、お買い上げの販売店または東芝生活家電ご相談センターに相談する**

専門知識がないと、火災・破裂・感電の原因になります。

**エアコンが冷えない・暖まらないときは、冷媒の漏れが原因のひとつとして考えられるので、お買い上げの販売店に相談する**

冷媒そのものは安全ですが、万一、冷媒が室内に漏れ、ファンヒーター・ストーブ・コンロなどの火気に触れると有害な生成物が発生する原因になります。

**移設等で室内ユニットパネルの配管取出口が開いてしまったときは、開口部をふさぐ**

内部の電気部品に触れると、けがや感電の原因になります。

**冷房シーズンの前には、排水管からドレン水が出ることを確認する**

排水管が詰まっていると水漏れの原因になります。



**自分で分解・改造・修理・移設をしない**

分解禁止

火災・破裂・感電・けが・水漏れの原因になります。



**内部に水や異物が入ったときは、すぐに運転を停止し、電源プラグを抜く**

プラグを抜く

そのまま使用すると、火災・感電の原因になります。お買い上げの販売店または東芝生活家電ご相談センターへ修理をご依頼ください。

**異常・故障時はすぐに運転を停止して、電源プラグをコンセントから抜く**

そのまま使用すると、火災・発煙・感電の原因になります。

《異常・故障例》

- プレーカーがたびたび切れる
- 運転中に焦げくさいニオイがしたり、異常な音や振動がする
- 室内ユニットから水が漏れる
- 電源コードや電源プラグが異常に熱くなる

お買い上げの販売店または東芝生活家電ご相談センターへ修理をご依頼ください。



ぬれ手禁止

**ぬれた手で電源プラグの抜き差しやボタンの操作をしない**

感電の原因になります。



禁止

**指定冷媒以外は使用（冷媒補充・入替え）しない**  
指定冷媒以外を使用したとき、機器の故障や破裂・けがなどの原因になります。

**可燃性ガスが漏れるような場所を設置場所に選ばない**  
万一ガスが漏れてユニットの周囲にたまると、火災の原因になります。

**ふる場など、水がかかったり、湿気の多い場所を据付場所に選ばない**

絶縁劣化により、火災・感電の原因となります。

**電源コードは、極端に折り曲げたり、束ねたりしない**  
また、加工や途中での接続・タコ足配線などをしない

火災・発熱の原因になります。

**電源コードは破損させたり、重い物を載せたり、加熱したり、引っ張ったりしない**

火災・感電の原因になります。

**延長コードを使用しない**

火災の原因になります。

	<p><b>電源コードはステップルなどで固定しない</b> 火災・漏電の原因になります</p> <p><b>禁止</b> 長時間冷風をからだに直接当てたり、冷やし過ぎない体調悪化・健康障害の原因になります。</p> <p>吹出口や吸込口などに金属・紙・水・棒などのものや手を入れない</p> <p>内部で高速回転しているファンや、高電圧箇所があるため、けがや感電の原因になります。</p>
	<p><b>空清ユニット(高電圧部品)部にさわらない</b> けがの原因になります。</p> <p><b>接触禁止</b></p>

	<p><b>電源プラグを抜いてエアコンを停止しない</b> 火災・感電の原因になります。</p> <p><b>禁止</b> 床などにワックスをかけるときは、エアコンを運転しない</p> <p>エアコン内部にワックスの成分が付着し、水漏れの原因になります。ワックスをかけたあとは、十分に換気を行ってから運転してください。</p>
	<p><b>お客様自身でエアコン内部の洗浄を行わない</b> エアコンの内部洗浄はお買い上げの販売店または東芝生活家電ご相談センターに依頼してください。誤った方法で内部洗浄を行うと、樹脂部品の破損や電気部品の絶縁不良等が発生し、火災・感電・水漏れの原因になります。</p>

**注意**

	<p><b>掃除をするときは、必ず運転を停止して電源プラグを抜く</b> 内部でファンが高速回転しているため、けがの原因になることがあります。</p> <p><b>雷が鳴り落雷のおそれがあるときは運転を停止し、電源プラグを抜く</b> 被雷すると、故障の原因になることがあります。</p> <p><b>長期間使用しないときは、電源プラグを抜く</b> ホコリがたまって火災の原因になることがあります。</p>
--	--

	<p><b>食品・動植物・精密機器・美術品の保存や、船舶・車両などの特殊用途には使用しない</b> エアコンの故障の原因になります。また、これらのものに害を与えることがあります。</p> <p><b>ユニットの下にほかの電気製品や家財などを置かない</b> 水滴が落ちることがあり、汚損・故障の原因になります。</p>
	<p><b>室内ユニットの上に物を載せない</b> 故障の原因になります。</p>

	<p><b>電源プラグの抜き差しはプラグを持って行う</b> 電源コードを引っ張って抜くと芯線の一部が断線し、火災の原因になることがあります。</p> <p><b>密閉した部屋で使用するときや、燃焼器具と一緒に運転するときは、ときどき窓を開けて換気をする</b> 換気が不十分なときは、酸素不足により窒息の原因になることがあります。</p> <p><b>1年に1度は、室外ユニットの据付台などが傷んでいないか点検する</b> 傷んだ状態で放置するとユニットの落下・転倒によりけがの原因になることがあります。</p> <p><b>前面パネル・エアフィルターを水洗いしたあとは、水気をふき取って乾燥させる</b> 水気が残っていると感電の原因になることがあります。</p> <p><b>漏電ブレーカーが正しく取り付けられているか確認する</b> 正しく取り付けられていないと、感電の原因になることがあります。確認方法については、据付を行った販売店または据付専門業者へお問い合わせください。</p> <p><b>ドレン水が確実に排水できていることを確認する</b> 排水処理が不完全なときは、水が漏れて家財などをぬらす原因になることがあります。確認方法については、据付を行った販売店または据付専門業者へお問い合わせください。</p> <p><b>室外ユニットの周辺に、物を置いたり、落ち葉がたまらないようにする</b> 落ち葉があると、小動物が侵入し、内部の電気部品に触れると、火災・故障の原因になることがあります。</p>
--	---

	<p><b>食品・動植物・精密機器・美術品の保存や、船舶・車両などの特殊用途には使用しない</b> エアコンの故障の原因になります。また、これらのものに害を与えることがあります。</p> <p><b>ユニットの下にほかの電気製品や家財などを置かない</b> 水滴が落ちることがあり、汚損・故障の原因になります。</p>
	<p><b>室外ユニットの上に乗ったり、物を載せたりしない</b> 落下転倒などによりけがの原因になることがあります。また変形などにより、火災・感電の原因になります。</p>
	<p><b>エアコン操作やお手入れのときは不安定な台に乗らない</b> 転倒などけがの原因になります。</p>
	<p><b>エアコンの風が直接当たる場所には動植物を置かない</b> 動植物に悪影響を与える原因になります。</p>
	<p><b>リモコン用乾電池は</b></p> <ul style="list-style-type: none"> <li>●極性表示[(+)と(-)]を間違えて挿入しない</li> <li>●乾電池に表示されている「使用推奨期間」を過ぎて使ったり、使い切った乾電池をリモコンに入れておかない</li> <li>●種類の違う乾電池や新しい乾電池と使用した乾電池を交ぜて使用しない</li> <li>●ショート・分解・加熱・火の中に投入しない</li> </ul> <p>これらを守らないと、液漏れ・破裂などにより、やけど・けがの原因になることがあります。もし液に触れたときは、水でよく洗い流してください。器具に付着したときは、液に直接接触しないでふき取ってください。</p> <ul style="list-style-type: none"> <li>●乳幼児の手の届く所に置かない</li> </ul> <p>乾電池を飲み込んだときは、すぐに医師に相談してください。</p>
	<p><b>ユニットの吸い込み部やアルミフィンにさわらない</b> けがの原因になります。</p>
	<p><b>前面パネルをはずした状態で、本体の金属部にさわらない</b> けがの原因になることがあります。</p>

	<p><b>窓や戸を開け放すなど、高湿状態(80%以上)で長時間運転しない</b> 室内ユニットに露がつき、滴り落ちて家財などをぬらす原因になります。また、室内ユニット内部に露が付き、電気部品の絶縁劣化による火災・感電の原因になります。</p>
--	--

	<p><b>エアコン本体を水洗いしない</b> 火災・感電・故障の原因になります。</p> <p><b>水ぬれ禁止</b></p>
--	---

# 各部のなまえ

## 室内ユニット

使用前に各部のなまえ

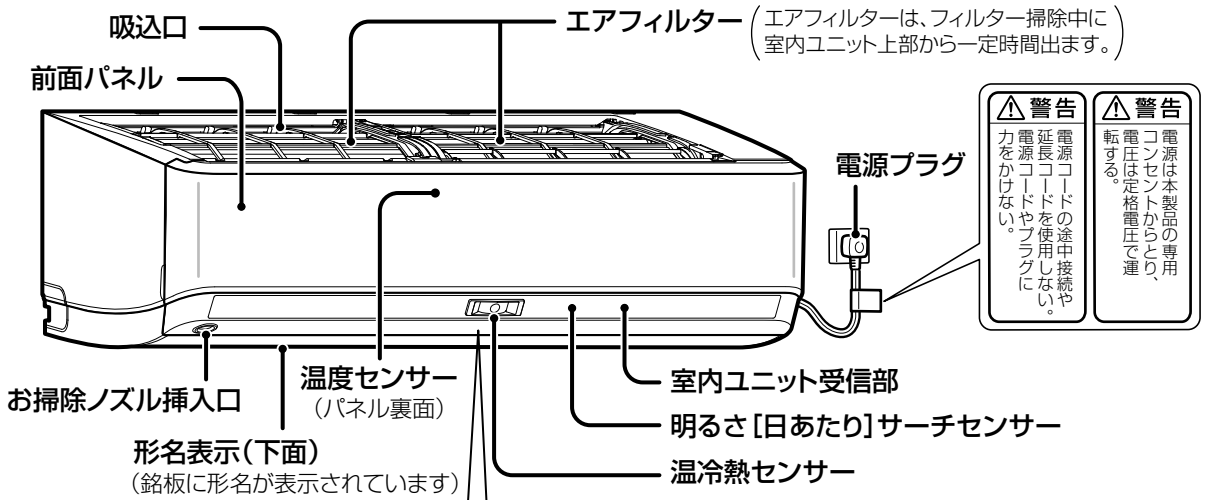

<b>警告</b>		<p>【設計上の標準使用期間】10年</p> <p>設計上の標準使用期間を超えてお使いいただいた場合は、経年劣化による発火・けが等の事故に至るおそれがあります。</p>
<p><b>注意</b></p> <p>吹出口に指や棒などを入れない 内部でファンが高速回転しているため、けがの原因になります。</p>	<p>お客様自身でエアコンの内部洗浄を行わない エアコンの内部洗浄はお買い上げの販売店または東芝生活家電ご相談センターに依頼してください。 誤った方法で内部洗浄を行うと、樹脂部品の破損や電気部品の絶縁不良が発生し、水漏れ・感電あるいは火災の原因になります。</p>	

## 前面パネルを開けたとき

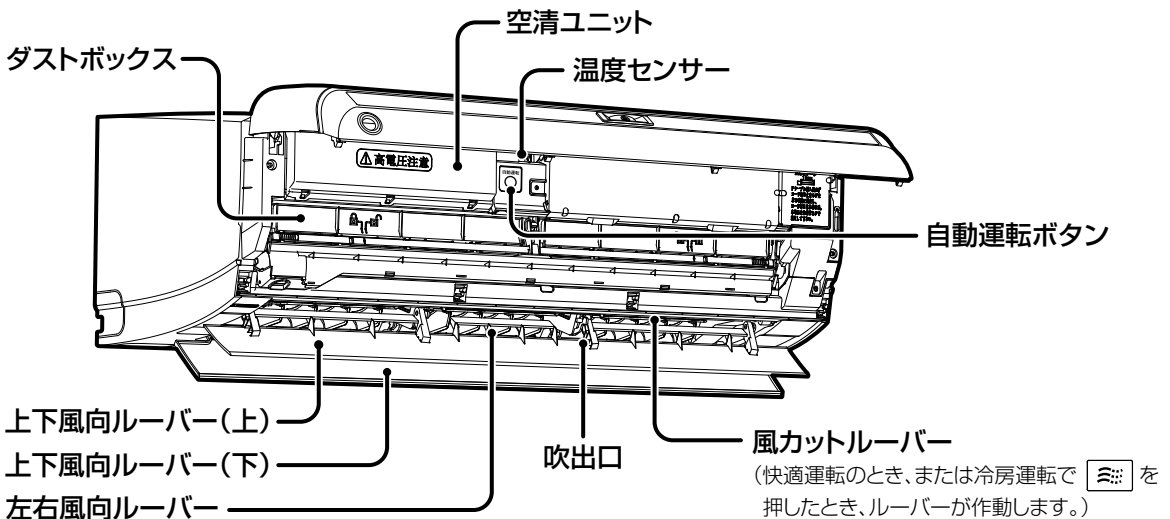

表示部

室内ユニット

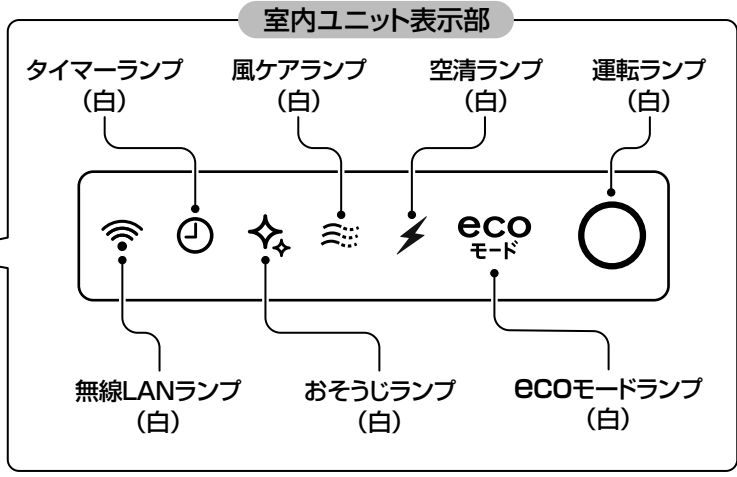
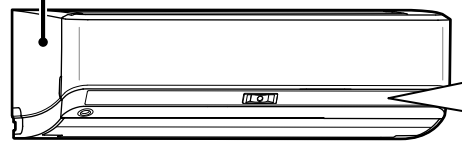

室外ユニット

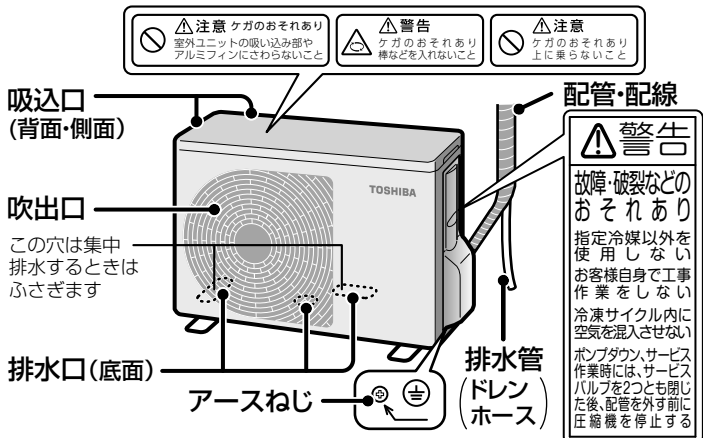

リモコンホルダーの使いかた

リモコンホルダーは、ねじで壁・柱などに取り付けられます。取り付け場所から、信号が室内ユニットに受信されることを（室内ユニットからの受信音で）確かめてください。

リモコンの取り付けかた

リモコンホルダーの突起に、リモコン下部の穴を差し込んで、矢印の方向に押し付けながら取り付けてください。

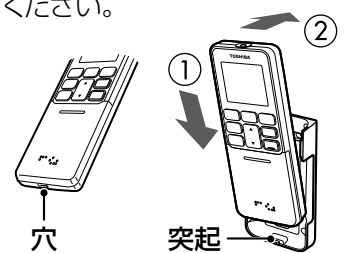

付属品

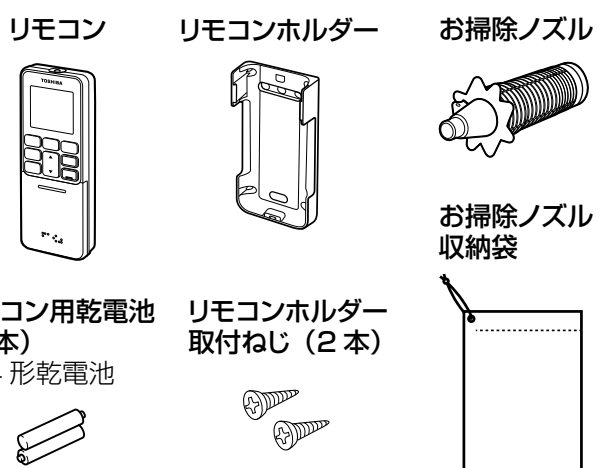

●お掃除ノズルは、お掃除ノズル収納袋に入れ、取扱説明書と一緒に保管してください。

取扱説明書（本紙）、アプリ活用ガイド（1冊）、据付説明書（1枚）、保証書（1式）

# 各部のなまえ(つづき)

## リモコン

表示部は説明のために、すべてを表示しています。

使用前に各部のなまえ

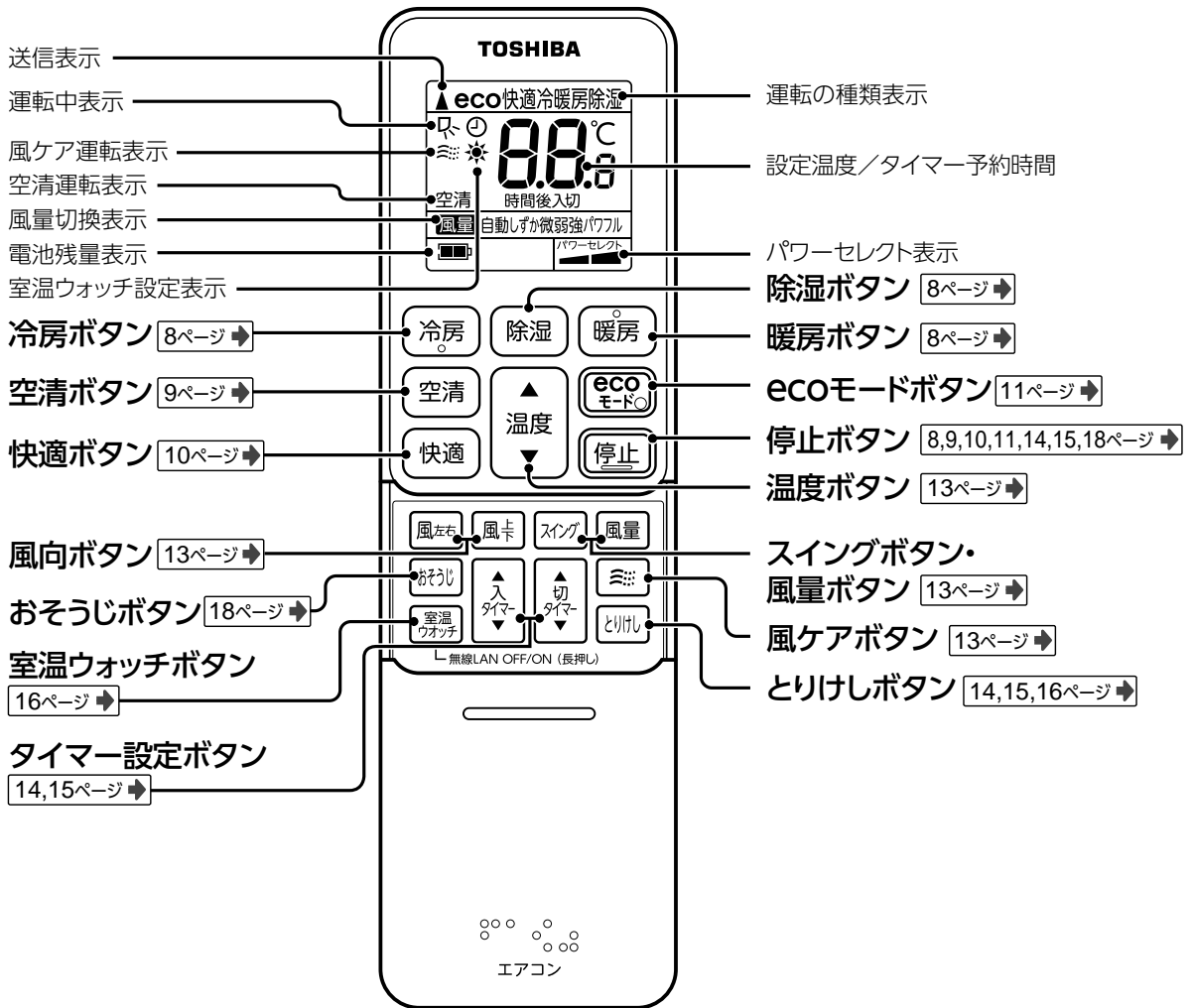

### 受信音の種類

室内ユニット受信部が信号を受けると室内ユニットから受信音が鳴ります。

- ビッ** ... 運転・変更
- ピー** ... 停止
- ビビッ** ... お知らせ

お知らせ **ビビッ** が鳴るとき  
 運転設定が基準点に戻ったことをお知らせします。  
 (例) 温度設定のとき

↔ 23℃ ↔ 23.5℃ ↔ **24℃** ↔ 24.5℃ ↔ 25℃ ↔  
 ビッ      ビッ                      **ビビッ**                      ビッ                      ビッ

### お知らせの基準点

温度	24℃
風量	自      動
風上	上限・下限
風左右	右端・左端
スイング	解      除

### パワーセレクト

冷房運転時は**冷房**を、暖房運転時は**暖房**をそれぞれ3秒以上長押しすることで最大電流値を設定することができます。

- 電流値を低めにすると、よく冷えない(暖まらない)ことがあります。

通常時 (工場出荷時の設定)  
 許容される最大電流の約50%以内に制御します

# 運転前の準備と確認

## リモコン

### 乾電池を入れる

- ① カバーを開けたあと、さらに強く引き、カバーをはずす



- ② 単4形乾電池を入れる



#### お知らせ

- 乾電池は、2本同時に新しい単4形乾電池に交換してください。
- 通常のご使用で乾電池の寿命は約1年です。
- 室内ユニットの受信音がしなくなったり、リモコンの表示がうすくなったり、お望みの運転ができなくなったときは、早めに乾電池を交換してください。
- 液漏れによる故障を避けるため、1ヵ月以上使わないときは乾電池を取り出してください。

- ③ カバーを取り付ける

## 室内ユニット

### 電源プラグをコンセントに差し込む



電源プラグをコンセントに差し込んだあと、運転準備に3～5分かかります。この間は、リモコンの信号を受信しても運転をしない場合があります。

### 準備ができれば受信音の確認

リモコンを室内ユニット受信部に向けて操作する

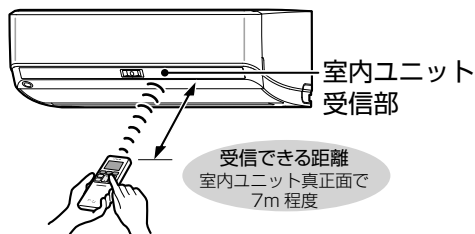

室内ユニットの斜め位置から操作すると、送信できる距離が短くなります。



#### お知らせ

- 室内ユニット受信部との間にカーテン・ふすまなど信号をさえぎるものがあると動作しません。
- 日光などの光が室内ユニット受信部に当たるときは、送信しても信号を受け付けられないことがあります。



#### お願い

- 落としたり、水などをかけないでください。
- 直射日光に当たるところやストーブなどの近くに置かないでください。
- リモコンで他の電気機器が動作するときは、電気機器を離すか、販売店にご相談ください。
- 電子瞬時点灯方式、またはインバーター方式の蛍光灯が点灯中は、リモコンの信号を受信できず運転停止をしないことがあります。このようなときは、販売店にご相談ください。

# 運転する (冷房・暖房・除湿)

**冷房** 暑い時、お好みの温度と風量に設定できます。 **除湿** 梅雨どきなど湿度が高いときに使います。

**暖房** 寒い時、お好みの温度と風量に設定できます。

<運転中>

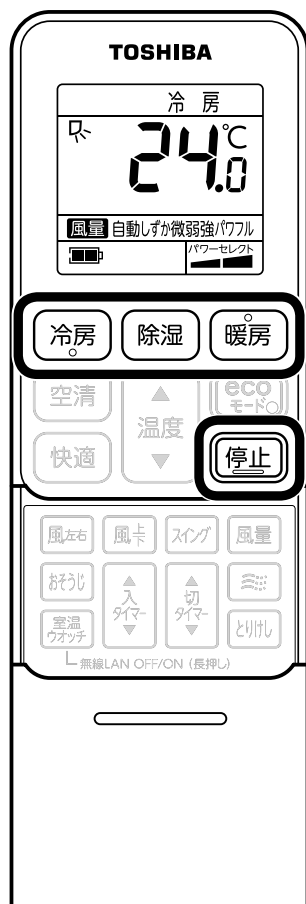
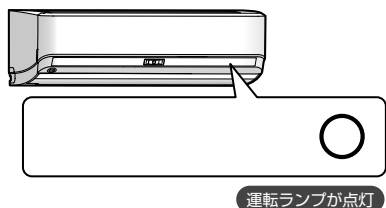

## 運転のしかた

暑いときは  
**冷房**

冷房



お好みの温度と風量に設定できます。

寒いときは  
**暖房**

暖房



お好みの温度と風量に設定できます。

● 暖房運転開始時、室内ユニットが温まるまで風は出ません。

※ 運転中、室内ユニットの温風が止まったり、室外ユニットから水や湯気が出たりしますが異常ではありません。

湿気を取りたいときは  
**除湿**

除湿



お好みの設定温度でお使いください。

● 風量は“自動”だけです。

※受信音が鳴り、室内ユニット表示部の運転ランプが点灯します。

停止  
するとき

停止



● 受信音が鳴り、運転ランプが消灯します。

● 10分以上運転して停止したあとは自動クリーニングが始まります。(おそうじランプが点灯します。)

18ページ▶

※ 10分以上運転しても、条件によりクリーニングをしないことがあります。

## お知らせ

- 風量・温度は一度セットすると、次回は同じ内容で運転します。ただし、風量が“しずか”のときは次回の運転の風量は“自動”になります。
- 再運転や電源プラグを差し込んだ直後の運転は、最長約3分間たってから運転を始めます。
- 運転停止後、室外ファンが約30秒回転することがあります。



# 運転する (空気清浄運転)

## 空 清

浮遊するウイルスやカビ菌を空清ユニットで帯電させエアコン内部で捕集します。その後、ドレン水で洗い流し、屋外排出しますので、お部屋の空気をきれいに保ちます。

<運転中>

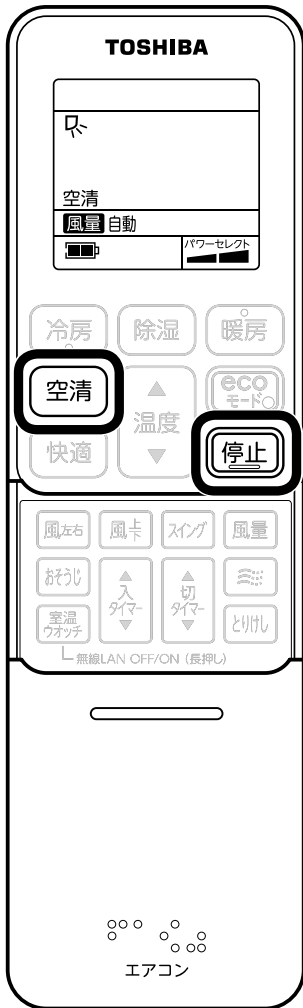
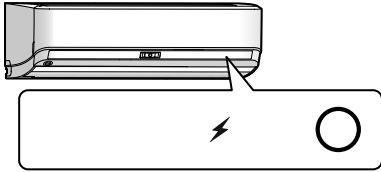

### 運転のしかた



停止中、もしくは運転中にボタンを押すと受信音が鳴り、室内ユニット表示部の空清ランプ(白)が点灯します。

### 停止するとき



- 受信音が鳴り、空清ランプが消灯します。

### エアコン運転と併用するとき

風量はエアコン運転の設定が優先されます。

運転する	エアコン運転中に 空気清浄運転をする	空気清浄運転中に エアコン運転をする
	空清	冷房 または eco モード 暖房 除湿

止めるとき	空気清浄運転と エアコン運転両方を止める	空気清浄運転だけを止める
	停止	空清

### お知らせ

- 空気清浄運転は、タバコの有害物質（一酸化炭素など）は除去できません。ときどき窓を開けて空気を入れ換えてください。
- 空気清浄単独運転中は温度設定ができません。（設定温度は表示されません）

運転のしかた

運転する (空気清浄運転)

# 運転する(快適)

## 快適

人の体表温度、周りの輻射温度、室温、湿度、昼夜などを総合的に判断し、その状況に合わせて快適な運転を行います。運転内容はすべてエアコンにおまかせです。

### 運転のしかた

<運転中>

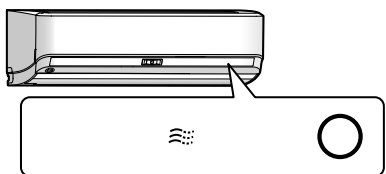

風ケアランプ・運転ランプが点灯

※風ケアランプは、必要に応じて作動し点灯します。

快適



受信音が鳴り、室内ユニット表示部の運転ランプが点灯します。

- 風量は“自動”だけです。
- 風向（上下、左右）・温度はエアコンにおまかせです。

停止  
するときは



- 受信音が鳴り、運転ランプが消灯します。
- 10分以上運転して停止したあとは自動クリーニングが始まります。（おそうじランプが点灯します。）

18ページ▶

※ 10分以上運転しても、条件によりクリーニングをしないことがあります。

### 各センサーについて

温冷熱センサー、明るさ[日あたり]サーチセンサー、温度センサー、湿度センサーが働き、快適な運転を行います。

### 風カッターバーについて

快適な状態を維持するために、吹出口に風カッターバーが開き、マイルドな風を送ります。

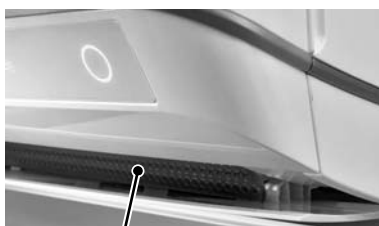

風カッターバー

風カッターバーの動き方について 13ページ▶

### お知らせ

- 快適運転時はリモコンの温度表示はしません。
- 快適運転時は風向の調整ができません。風向を変えたい場合は、ECOモードまたは冷房・暖房モードでお使いください。
- 快適運転時は風ケアランプ（風ケアボタン）に関係なく、風カッターバーが動作することがあります。
- 運転停止後、室外ファンが約30秒回転することがあります。

# 運転する (ecoモード(自動運転))

**ecoモード** 明るさや人のいるいないを判定し、運転を行います。

<運転中>

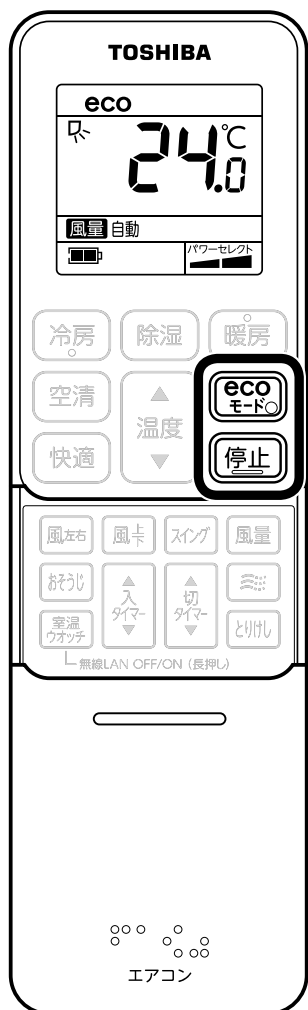
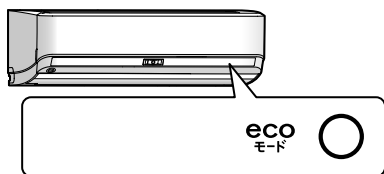

## 運転のしかた



受信音が鳴り、室内ユニット表示部の運転ランプが点灯します。

- 風量は“自動”だけです。

停止するとき



- 受信音が鳴り、運転ランプが消灯します。
- 10分以上運転して停止したあとは自動クリーニングが始まります。(おそうじランプが点灯します。)

18ページ▶

※ 10分以上運転しても、条件によりクリーニングをしないことがあります。

## 各センサーについて

温冷熱センサー、明るさ [日あたり] サーチセンサー

### お知らせ

- 乳児や、けがやご病気で動けない方など動きが小さい・少ないとき、人を検知することができず、人がいても不在による弱めの運転や低消費電力運転となることがあります。
- 以下のようなとき、人がいないと判断することがあります。
  - ・ じっとしているとき
  - ・ 背を向けているとき
  - ・ 肌の露出が少ないとき
  - ・ 人の動きが家具などに隠れているとき
  - ・ 室温が高いとき
  - ・ 就寝中など布団をかぶっていたり、動きが小さい・少ないとき
- ヒーターなどの温度が高いものや、犬や猫などの小動物を人と判断することがあります。
- 運転停止後、室外ファンが約 30 秒回転することがあります。

運転のしかた

運転する (ecoモード(自動運転))

# 運転する (ecoモード(自動運転))(つづき)

## ecoモードの運転内容について

### ● 不在時の節電 (温冷熱センサー)

- 運転開始から30分間は不在検知は行いません。
- 不在検知による最小能力運転時に、温冷熱センサーが人(発熱体)を検知したときは、もとの運転内容に戻ります。
- 2時間連続で不在を検知したとき、最小能力運転します。

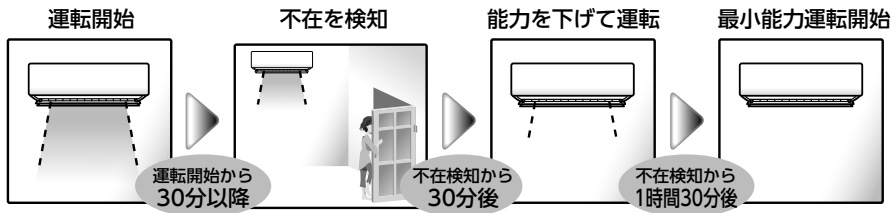

### ● 明るさに応じて省エネ (明るさ[日あたり]サーチセンサー)

お部屋(室内ユニット周辺)の明るさ(日あたり)を検知し、夏は暗くなると省エネ冷房運転、冬の昼間の明るいときは省エネ暖房運転を自動で行います。

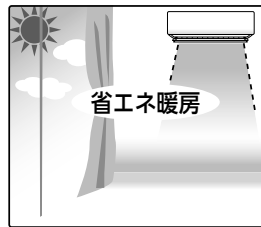
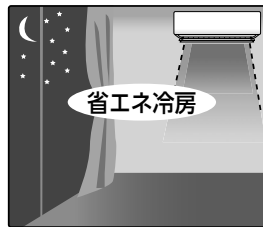

# 温度・風量・風向き

## 温度を変えるときは…



### ■温度表示について

運転モード	設定温度調節範囲
冷房・除湿	16～30℃
eco自動・暖房	16～30℃

おすすめの設定温度

暖房	20～24℃	冷房	26～28℃
除湿	お部屋の温度より2～3℃低め 設定温度がお部屋の温度より高いと、送風だけになり除湿効果がありません。		

## 風量を変えるときは…

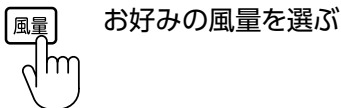

### ■風量表示について

運転モード	風量で選べる風量
冷房・暖房・空清 のとき	自動 → しずか パワフル ← 強 ← 弱 ← 微
快適・ecoモード (自動)・除湿 のとき	風量は選べません。自動 だけです。

- 「しずか」は、室内・室外の運転音を小さくする運転です。運転音とともに能力も抑えますので、長時間使っているとよく冷えない（暖まらない）ことがあります。
- 冷房・暖房運転中に風量の“パワフル”を選ぶと風量は増加します（運転音が大きくなります）。ただし、室温が設定温度に近づくと、風量は低下します。

## スイングさせたいときは…

受信音が「ピッ」と鳴り、風向ルーバーが上下左右に様々なパターンで動きます。動作パターンは「スイング」を押すごとに下記の順番で動きます。

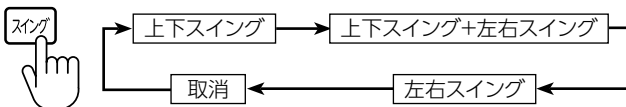

## 風向きを変えるときは…

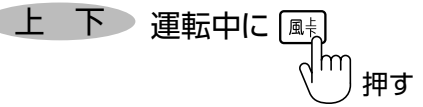

上下風向ルーバーが段階的に動き、受信音が「ピッ」または「ピピッ」と鳴ります。

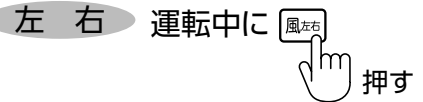

左右風向ルーバーが段階的に動き、受信音が「ピッ」または「ピピッ」と鳴ります。

### お知らせ

- 風向は前回の位置を記憶しているので、手で動かさなくても大丈夫です。（メモリールーバー機構）
- 停電時や、電源プラグを抜いたとき、メモリールーバーは解除されます。

## 風ケアについて

冷房運転時に、冷風が気になる場合に使用してください。また快適運転時は、お部屋の状況に合わせて自動的に作動します。

受信音が鳴り、リモコン表示部に風ケア運転(風ケアボタン)が表示されます。

- 風量・風向(上下、左右)は変更できません。
- 風ケアボタン(風ケアボタン)は冷房運転時に押してください。

解除するときは

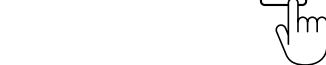

## 風カッタールーバーの動きについて

設定温度や湿度に応じて開閉します。

風カッタールーバー全開時

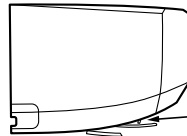

風カッタールーバー

# 入タイマーを使う

「今から 6.5 時間後に運転を始めた」というときなど最大 24 時間まで入タイマーの予約ができます。

## 入タイマー

予約時間になると運転を開始。例えば、心地よい温度で目覚めたい。

### <タイマー予約中>

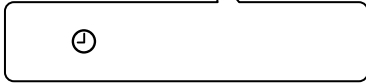

タイマーランプが点灯

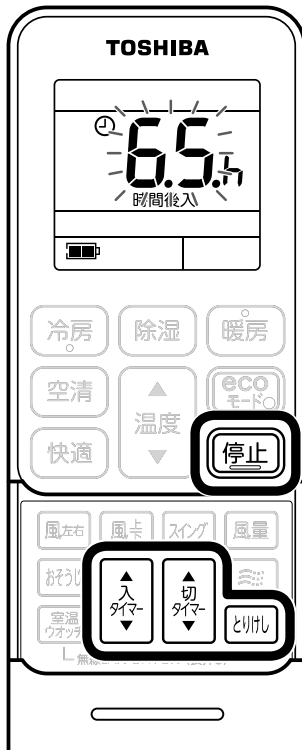

「6.5 時間後に入タイマーを予約したときの表示です。」

## 入タイマー予約のしかた

①

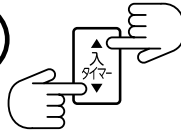

入タイマーボタンを上下に押し、何時間後に運転スタートしたいか選ぶ

● 押すごとに時間表示が順に変わります。

00 → 05 → 10 → 15 → 20 → 24  
30分単位 1時間単位

②

### 予約を確定する

お好みの時間を表示しボタンをはなすと約3秒後に室内ユニットの受信音が鳴り、室内ユニット表示部のタイマーランプが点灯。

「時間後入」が表示されます。

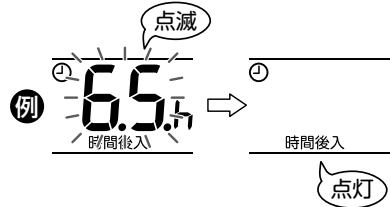

## 予約を取り消すとき



室内ユニット表示部のタイマーランプが消え、リモコン画面の ⌚ と「時間後入」表示が消えます。

## 予約時間を変更するとき

● もう一度はじめてから予約してください。

## お知らせ

- タイマー予約中に **停止** を押すと、タイマー予約が取り消されます。
- 停電があったときは、タイマー予約は取り消されます。再度タイマー予約をしてください。

# 切タイマーを使う

「今から2時間後に運転を止めたい」というときなど最大24時間まで切タイマーの予約ができます。

## 切タイマー

予約時間になると運転を停止。例えば、眠るころにエアコンを停止したい。

### <タイマー予約中>

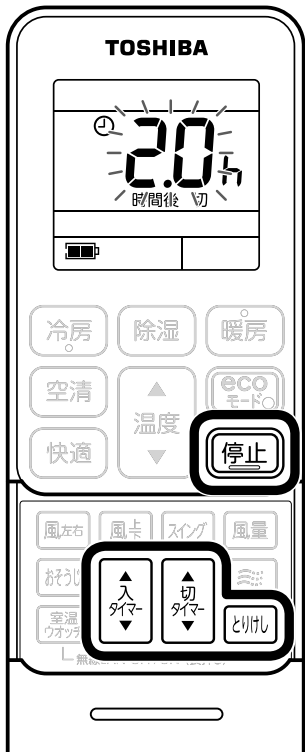
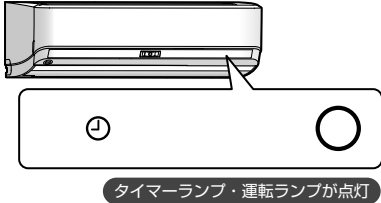

「2.0時間後に切タイマーを予約したときの表示です。」

### 切タイマー予約のしかた

①



切タイマーボタンを上下に押し、何時間後に運転停止したいか選ぶ

● 押すごとに時間表示が順に変わります。

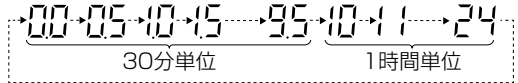

②

### 予約を確定する

お好みの時間を表示しボタンをはなすと約3秒後に室内ユニットの受信音が鳴り、室内ユニット表示部のタイマーランプが点灯。

「時間後 切」が表示されます。

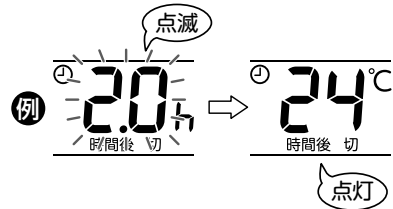

### 予約を取り消すとき



室内ユニット表示部のタイマーランプが消え、リモコン画面の⌚と「時間後 切」表示が消えます。

### 予約時間を変更するとき

● もう一度はじめから予約してください。

### お知らせ

- タイマー予約中に **停止** を押しと、タイマー予約が取り消されます。
- 停電があったときは、タイマー予約は取り消されます。再度タイマー予約をしてください。

# 室温の上がりすぎを防止する(室温ウォッチ)

運転停止中、お部屋の温度が高いとき自動で冷房運転を行います。  
(あらかじめ室温ウォッチの設定が必要です。)

**この機能は熱中症を防止するものではありません**

室温ウォッチは、工場出荷時設定「なし」になってます。

**設定を『あり』に切り換えるとき**

リモコンの<sup>室温ウォッチ</sup>を押します。  
本体から♪ピー♪と受信音が鳴れば設定が完了します。(リモコンの表示部に室温ウォッチ設定マークが表示されます。)

**設定を『なし』に戻すとき**

**室温ウォッチ動作中にエアコンを止めたいとき**

リモコンの<sup>室温ウォッチ</sup>を押します。  
本体から♪ピー♪と受信音が鳴れば設定が解除されます。



## 室温ウォッチ制御

- 室温により送風運転または冷房運転を自動的にを行います。
- 室温が 28℃未満のときは、室温ウォッチ待機（停止）となります。  
(室内ユニット表示部は、全消灯)
- 室温が 28℃以上 32℃未満のときは、正確な室温を検知するために 15 分ごとに約 3 分間送風運転を行います。  
(室内ユニット表示部は、運転ランプ：点灯、タイマーランプ：ゆっくり点滅)
- 室温が 32℃以上になると、アラーム♪ピー♪が鳴り自動で冷房運転を行います。  
(室内ユニット表示部は、運転ランプ：点灯、タイマーランプ：ゆっくり点滅)  
室温が低下して一定時間が経過すると、自動的に冷房運転を停止します。

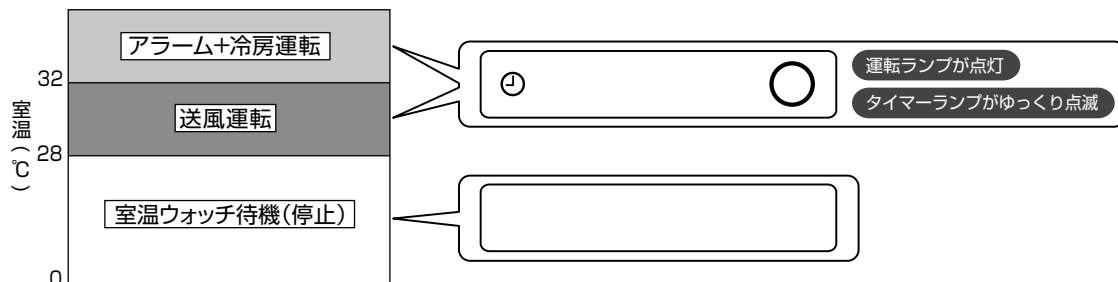

### お願い

- 室内ユニットの設置場所やお使いの環境によっては、お部屋の温度を正確に検知できず、冷房運転を行わないことがありますので、この機能は高温防止の補助としてお使いください。
- 前回の運転が暖房運転のときは室温ウォッチを行いませんので、設定する前に必ず冷房運転を行い、お部屋が冷えることを確認してください。
- 長期間外出するときや、長期間エアコンを使用しないときは、「室温ウォッチ」機能の設定を「なし」に戻してください。
- 室温ウォッチ設定中は室温が 28℃以上のとき自動クリーニングを行いません。

### お知らせ

- 室温ウォッチ設定は、一度設定すると解除するまで記憶します。室温ウォッチの解除は「室温ウォッチ」機能の設定を「なし」に戻してください。
- 室温ウォッチ運転中は運転ランプが点灯し、上下風向ルーバーが開き、送風ファンが回転します。
- 冷房運転中に停止ボタンを押すと運転を停止しますが、お部屋の温度が高くなると、送風運転または冷房運転を行います。



# こんなとき

リモコンが使えないときに運転したい（自動運転）／エアコン移設時（強制冷房）などの操作

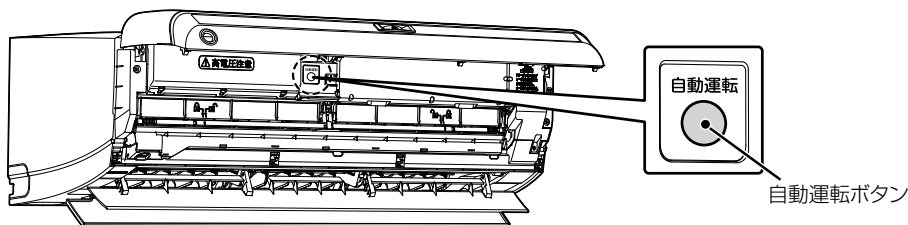

機能	説明
自動運転	自動運転を開始します。 お部屋の温度と外気の温度に応じて、適切な運転の種類・風量・風向を自動的に選びます。 目安としてお部屋の温度が24℃になるように運転します。
強制冷房運転	サービス時やエアコン移設時に使用します。
停止	停止します。

ボタンを1回押すごとに受信音がピッと鳴り、運転が切り替わります。

▶ 自動 → 強制冷房 → 停止

自動クリーニングによる温度・湿度の上昇を抑えたい（暖房乾燥設定）

自動クリーニング時に、室内の温度・湿度の上昇が気になるときは、暖房乾燥を『なし』に設定してください。工場出荷時は『あり』に設定されています。

## ●暖房乾燥を『なし』にするとき

停止状態で電源プラグを抜き、再度電源プラグをコンセントに挿入後10分以内に **とけり** ボタンを10秒間押します。室内ユニットからトピー♪と1回音が鳴り、クリーニングランプが3回点滅し、暖房乾燥が『なし』に設定されます。

## ●暖房乾燥を『あり』に戻すとき

停止中に電源プラグを抜き、再度電源プラグをコンセントに挿入後10分以内に **とけり** ボタンを10秒間押します。室内ユニットからトピッ♪と1回音が鳴り、暖房乾燥が『あり』に設定されます。

スマートフォンで、エアコンの操作や状態を確認したい

ご利用にはエアコンの無線 LAN 接続『有効』の設定が必要です。（工場出荷時は『無効』）同梱の「アプリ活用ガイド」をご覧ください。

## ●無線 LAN 接続を『有効』にする

「アプリ活用ガイド」のアプリの「インストールからエアコンとの接続まで」に従って設定してください。正常にクラウドに接続されると、室内ユニットの表示部：無線 LAN ランプが点灯します。

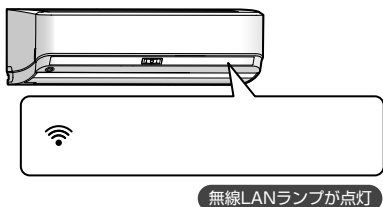

## ●スマートフォンで、エアコン操作・確認をやめたいとき（無線 LAN 接続を『無効』にする）

リモコンの「室温ウォッチ」ボタンを5秒間押します。室内ユニットからトピー♪と1回音が鳴り、室内ユニット表示部の無線 LAN ランプが消灯します。

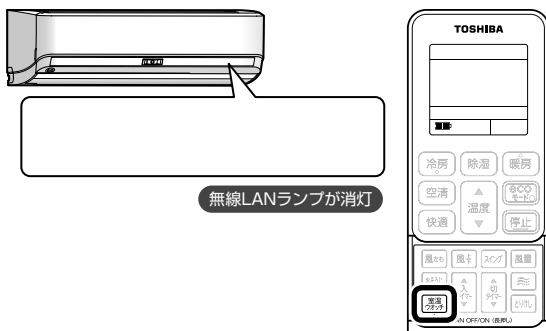

# クリーニング

## 自動クリーニング

<自動クリーニング中>

10分以上運転し、停止したあと、自動でクリーニングします。

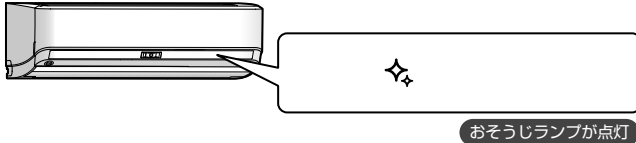

自動クリーニングを途中で停止するときは

※自動で停止するので、通常は必要ありません。



クリーニング中に他の運転をしたいときはそのまま好みの運転ボタンを押してください。クリーニングを中断して運転を始めます。

### 自動クリーニングのしくみ

#### フィルター掃除 (約18分)

ブラシユニットの回転ブラシがエアフィルターのホコリをかき取ります。かき取られたホコリはダストボックス内に収納されます。

- フィルター掃除のとき、エアフィルターは室内ユニット上部（パネル天面）から一定時間出てきます。
- 室内ユニットの設置状況によっては、エアフィルターが天井面に接触してしまうことがあります。
- フィルター掃除が終わると、エアフィルターは自動的に室内ユニット内部に収まります。

#### 内部乾燥運転・内部洗浄運転

カビの発生を抑制するため、内部乾燥運転や、空清運転をします。

- 上下風向ルーバーが開きます。



### お願い

- フィルター掃除中、前面パネルを開けないでください。開けるとフィルター掃除を中止します。
- 内部乾燥運転中、送風ファンは回転していますので、室内ユニットにさわらないでください。

運転停止

冷房または除湿10分以上運転 → フィルター掃除 約18分 → 空清+送風 約15分 → 暖房乾燥最長15分 → 送風 約15分 → 自動停止

暖房10分以上運転 → フィルター掃除 約18分 → 自動停止

### お知らせ

- 10分以上運転しても、条件によりクリーニングをしないことがあります。

## 手動クリーニング

運転停止中に手動でクリーニングができます。

長期間使わないときに使用してください。

<手動クリーニング中>

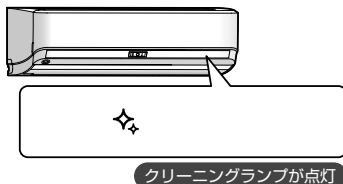

運転停止中に

おそうじ



停止するときは

停止

※自動で停止するので、通常は必要ありません。



### 自動・手動クリーニングについて

- クリーニングは、エアコンをお掃除する機能です。お部屋の空気をきれいにしたたり、すでに発生しているエアコン内部のカビやホコリを取ることはできません。
- 油汚れや喫煙量の多い部屋・湿度の高い部屋などで使っていると、エアコン内部（熱交換器や送風ファンなど）が汚れることがあります。付着した汚れやカビは取り除くことはできません。
- クリーニング中、わずかに霧が見えることがありますが異常ではありません。
- クリーニング中、上下風向ルーバーは少し開きます。
- クリーニング中に上下風向ルーバーを手で動かしたり、前面パネルを開けたりしないでください。クリーニングの効果が弱くなります。

# ダストボックスのホコリを取る

室内ユニット表示部のおそうじランプ(白色)がゆっくり点滅しているときは、必ずダストボックスのホコリを取ってください。

## お掃除ノズルを使用してダストボックスのホコリを取る手順

### 1. 掃除機と付属のお掃除ノズルを用意する

- お掃除ノズルは、掃除機の延長管形状によっては取り付けられないことがあります。お掃除ノズルを取り付けられないときは、21、22ページの方法でホコリを取ってください。

### 2. エアコンが停止していることを確認する 室内ユニット表示部のおそうじランプ(白色)以外のランプが消灯していることを確認してください。

### 3. 掃除機のヘッドをはずし、付属のお掃除ノズルを取り付ける

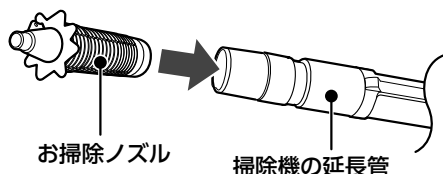

### 4. 室内ユニットのお掃除ノズル挿入口にお掃除ノズルを突き当たるまで押し込み、約10秒間掃除機を運転し、ダストボックス内のホコリを取る

- 掃除機によっては、掃除機の保護装置が働くことがあります。また急激にホースが縮むことがありますますが異常ではありません。

お掃除ノズル挿入口

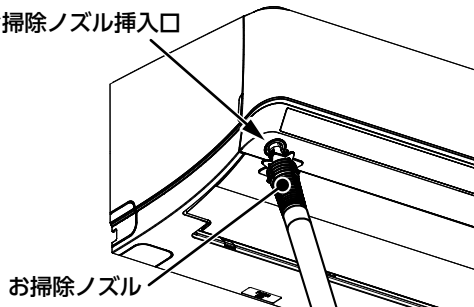

### 5. 掃除機の運転を停止し、掃除機からお掃除ノズルを取りはずす

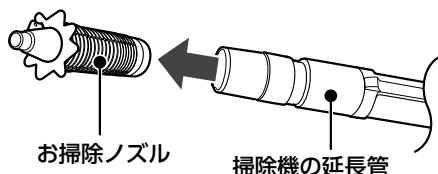

- 取りはずしにくいときは、お掃除ノズルを回しながらはずしてください。

### 6. リモコンの「おそうじ」を10秒以上押し続ける

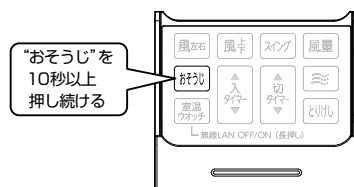

室内ユニットが受信すると、受信音♪ピットが鳴り、その後、約6分間エアフィルターの動作確認を自動で行います。フィルター動作が正常に終了するとおそうじランプが消灯します。

### 7. 室内ユニット表示部のおそうじランプ(白色)が消灯していることを確認する

#### お願い

- 必ず付属のお掃除ノズル(灰色)を使用してください。
- お掃除ノズルは付属のお掃除ノズル収納袋に入れ、取扱説明書・アプリ活用ガイドと一緒に保管してください。
- お掃除ノズルは、本用途以外の目的に使用しないでください。
- 掃除機の保護装置が働くときは、掃除機の取扱説明書をご覧ください。
- 定期的にダストボックス内にホコリがないことを確認してください。
- ホコリが取れないときは、21、22ページをご覧ください。

お手入れ

ダストボックスのホコリを取る

# お手入れ

点検・お手入れの前には電源プラグを抜いてください

## お手入れの前に

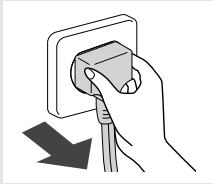

点検・お手入れの前には電源プラグを抜いてください。

運転中はリモコンで運転を停止し、15分以上経ってから電源プラグを抜いてください。

### 警告

#### お客様自身でエアコンの内部洗浄を行わない

エアコンの内部洗浄はお買い上げの販売店または東芝生活家電ご相談センターに依頼してください。誤った方法で内部洗浄を行うと、樹脂部品の破損や電気部品の絶縁不良等が発生し、水漏れ・感電あるいは火災の原因になります。

## 外まわりのお手入れ

汚れが目立ってきたら行ってください。

### 室内ユニット

やわらかい布でからぶきする

室内ユニットの汚れがからぶきで落ちないときは、ぬるま湯(40℃以下)ですすいだ布をよく絞ってふいてください。

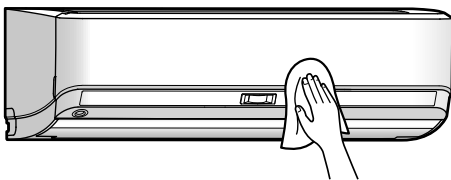

### ● 風向ルーバー内側の汚れが気になるとき

エアコン運転中に風向ルーバーはお手入れしないでください。

お手入れをするときは、エアコン停止中に、リモコンの  上下を同時に約2秒押ししてください。ルーバーが開きます。

お手入れ後は、リモコンの  を押し、風向ルーバーを閉じてください。

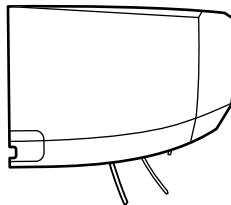

### リモコン

やわらかい布でからぶきする

※水洗いをしないでください。故障の原因となります。



### お知らせ

- アルコール・ベンジン・シンナー・ガラスクリーナー・みがき粉などは使わないでください。製品を傷めます。
- 化学ぞうきんでこすったり、長時間触れたままにしないでください。変質したり表面がはがれたりすることがあります。

# お手入れの手順

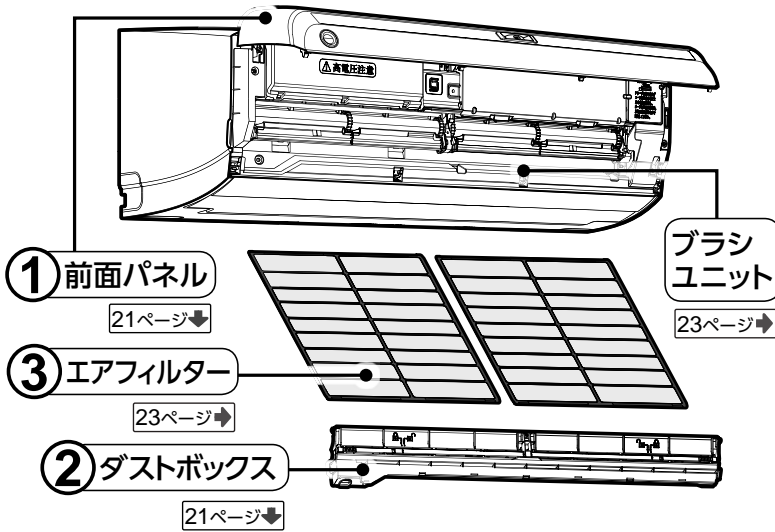

※お手入れのあとは「お手入れ後の試運転」をしてください。24ページ▶

●取りはずすときは

- 1 前面パネルを開ける
- 2 ダストボックスを取り出す
- 3 エアフィルターを取り出す

●取り付けるときは

- 3 エアフィルターを取り付ける
- 2 ダストボックスを取り付ける
- 1 前面パネルを閉める

試運転を行う

## ① 前面パネルのお手入れ

パネルをはずさないでお手入れしてください。(P20 外まわりのお手入れ参照)

## ② ダストボックスのお手入れ

### 1. 前面パネルを開ける

前面パネルの左右側面についている取っ手を持って手前に引いてから、カクッと止まる位置まで引き上げます。

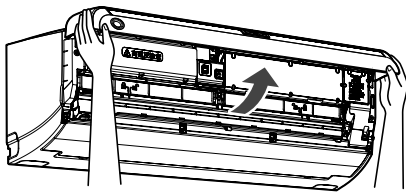

※前面パネルをはずさないでください。

### 2. ダストボックスの固定用レバーを解除する

ダストボックスの固定用レバー(白色) 2カ所をスライドさせます。

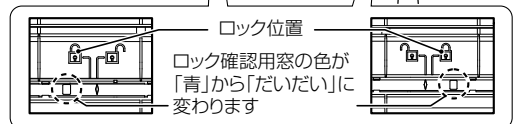
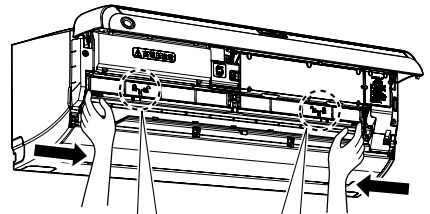

左右の固定用レバー2カ所を①または②の方向に、カチッと止まる位置までスライドさせます。ロック確認用窓の色が「青」から「だいたい」に変わります。

# お手入れ(つづき)

点検・お手入れの前には電源プラグを抜いてください

## 3. ダストボックスを取り出す

- ① 右端を持って手前に出します。
- ② 手前に水平に引いて取りはずします。

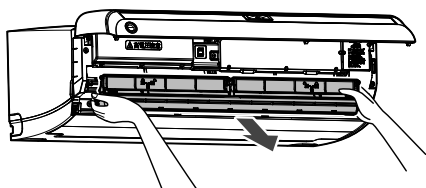

## 4. ダストボックスをお手入れする

掃除機でホコリを吸い取ります。

- ホコリが出ますのでダストボックスの下にビニールシートなどを敷き養生してください。
- 汚れがひどいときは水洗いをしてください。水洗いしたあと、乾いたきれいな布などで水分をふき取るか陰干しして、完全に乾かしてから取り付けてください。

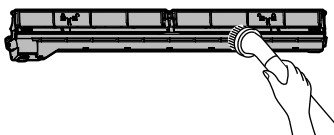

## 5. ダストボックスを取り付けて固定用レバーをロックする

取りはずしかたと逆の手順で取り付けます。

- ① 左右および中央の溝にダストボックスの軸を合わせてはめ込みます。

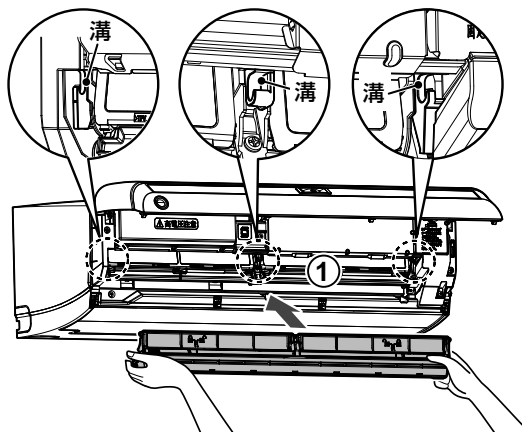

- ② ダストボックス中央をカチッと止まるまで奥に押し込みます。

- ③ 左右の固定用レバー(白色)を押しながら、の方向に止まる位置までスライドさせます。ロック確認用窓の色が「だいたい」から「青」に変わります。

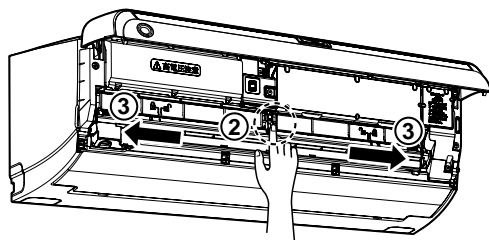

## 6. 前面パネルを閉める

前面パネルを下方に下げ、前面パネルの下2カ所を押して閉めます。

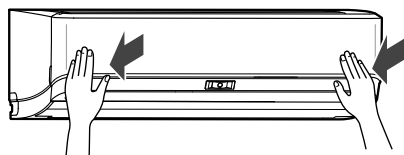

## 7. 試運転を行う

お手入れのあとは、24ページの「お手入れ後の試運転」を必ず行ってください。

エアフィルターは自動で掃除されます。汚れが気になるときは、エアフィルターを水洗いしてください。

## ③ エアフィルター・ブラシユニットのお手入れ

### 1. 前面パネルを開け、ダストボックスを取りはずす

21,22ページの『②ダストボックスのお手入れ』の1. 2. 3.の手順に従いダストボックスを取りはずします。

### 2. エアフィルターを取り出す

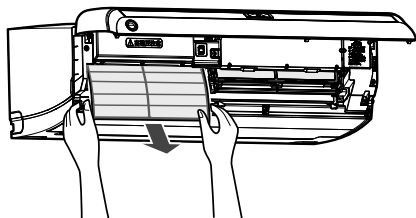

### 3. エアフィルターをお手入れする

※ブラシユニットをお手入れするときは4.へお進みください。

エアフィルターは自動で掃除されます。汚れが気になるときは、エアフィルターを水洗いしてください。

#### エアフィルターのお手入れ

うすめた洗濯用合成洗剤（弱アルカリ性または中性）を使い、よくすすいでください。またエアフィルター裏側のギア歯形部やエアフィルター枠の汚れを取り除いてください。



※洗ったあとは、乾いたきれいな布で水分をふき取るか、陰干しして完全に乾かしてから取り付けてください。

#### エアフィルターには表裏があります

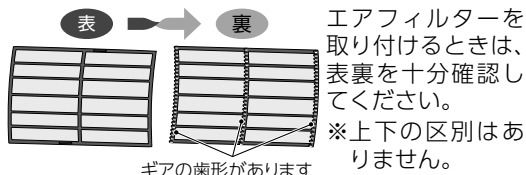

### 4. ブラシユニットをお手入れする

掃除機でホコリを吸い取ります。

汚れが気になるときは、お手入れを行ってください。ブラシユニットは取りはずしできません。お手入れのときはエアフィルターとダストボックスを取りはずしてから行ってください。

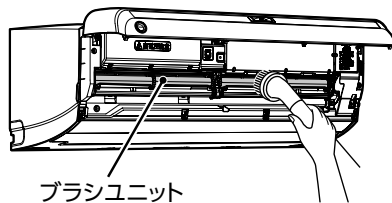

ブラシユニット

### 5. エアフィルターを取り付ける

エアフィルターを差し込みます。

- エアフィルターの表側を手前にして差し込んでください。
- エアフィルターが奥に突き当たるまで差し込んでください。

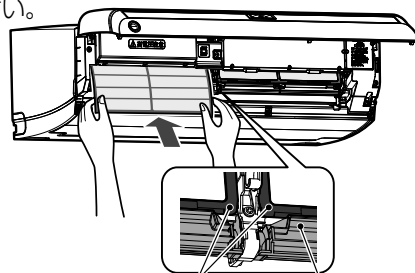

エアフィルター ブラシ枠

※左右のエアフィルターはブラシとブラシ枠の間に平行になるようはめ込んでください。

### 6. ダストボックスを取り付け、前面パネルを閉める

22ページの『②ダストボックスのお手入れ』の5. 6.の手順に従いダストボックスを取り付け、前面パネルを閉めます。

### 7. 試運転を行う

お手入れのあとは、24ページの「お手入れ後の試運転」を必ず行ってください。

#### お知らせ

- ブラシユニットは取りはずさないでください。
- 「漂白剤」は使わないでください。故障の原因になります。
- たわしなどでこすらないでください。
- ヘアドライヤーなどの熱風で乾かさないうでください。（熱で変形します）

# お手入れ(つづき)

## お手入れ後の試運転

前面パネルを必ず閉めて、電源プラグを差し込んで試運転を行ってください。

- ① リモコンの **おそうじ** を 10 秒以上押し続ける
  - 室内ユニットが受信すると、受信音♪ピッ♪が鳴りおそうじランプが点灯します。  
その後、試運転（約 6 分間フィルターの動作確認）が始まります。

- ② 室内ユニット表示部のランプを確認する

### ○正常のとき

- 試運転完了後、おそうじランプが消灯します。

### ×異常のとき

- おそうじランプが点滅します。エアフィルター・ダストボックスの取付不良が考えられます。
- **停止** を押し電源プラグを抜き、もう一度エアフィルターの取りはずし・取付を行ってください。◀23ページ
- 取付後、①に戻って、フィルター掃除が正常にできることを確認してください。

## 長期間使わないとき

- ① 手動クリーニングを行う ▶18ページ

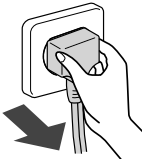
- ② クリーニング終了後、電源プラグを抜く 

- ③ リモコンの乾電池を抜く
  - 入れたまま放置すると乾電池の液漏れや放電のおそれがあります。

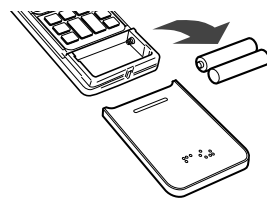

## 再び使い始めるとき

- ① 室内・室外ユニットのまわりがふさがれていないか確認する
  - ふさがれていると性能が低下し、運転できなくなることがあります。

- ② リモコンに乾電池を入れます

- ③ 電源プラグを差し込む

## 定期的な点検

長期間ご使用になると、熱・湿気・ホコリや汚れなどの影響で、使用状態により部品が劣化し、性能が低下したり、ニオイが発生したり、ドレン水の排水が悪くなる場合があります。

通常のお手入れとは別にお買い上げの販売店などによる点検整備（有料）をお願いします。



# よくあるご質問

## 運転を停止したのに動いている

- 10分以上運転したあとに停止したときは、おそうじランプが点灯し、自動クリーニングを行います。

◀18ページ

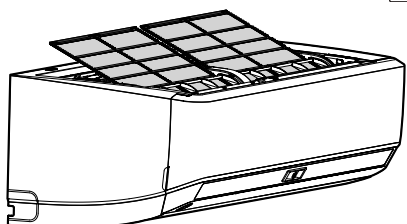

※10分以上運転しても、条件によりクリーニングをしないことがあります。

## 冷えない・暖まらない

- お部屋の温度が設定温度に近づくと能力を抑えて運転します。お好みに合わないときは設定温度を変更してください。
- 風量・風向調節や家具の設置状態によっては、温度センサーが設定温度に近づいたと誤認識することがあります。大きな家具などは室内ユニットに近づけ過ぎないようにしてください。

## 運転を停止しているときにランプが点灯している

- エアコン運転停止中、以下の場合にランプが点灯します。

クリーニング中に点灯します。

◀18ページ

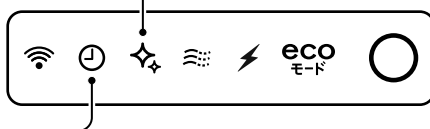

入タイマー予約時に点灯します。

◀14ページ

## 室外機から水や湯気が出る

- 暖房運転中、室外ユニットに結露した水が排水口から出ます。また、室外ユニットの熱交換器に霜が付くことがあります。このとき、性能の低下を防ぐために自動的に除霜（霜取り）運転を行います。異常ではありません。

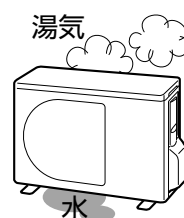

## 「快適またはecoモード（自動運転）」運転時、夏場に温風が出る 冬場に冷風が出る

- 「快適またはecoモード（自動運転）」は、室温と外気温度からエアコンが運転の種類（冷房または暖房）を自動で選んで運転します。そのため、環境によっては夏場に暖房運転をしたり、冬場に冷房運転をすることがあります。お好みに合わないときは、冷房または暖房をお使いください。

# 故障かな？

故障かな？

お困りのとき

このようなときには	
運転ランプ	<p>❖ おそうじランプが点滅し続ける</p>
リモコン操作	<p>リモコンで送信できない</p> <ul style="list-style-type: none"> <li>・ ボタンを押しても反応しない</li> <li>・ 画面表示がうすい・消える</li> <li>・ 電池交換しても改善しない</li> </ul>
	<p>風<sub>左</sub> 風<sub>右</sub> を押しても 上下左右風向ルーバーが動かない</p>
	<p>風量 を押しても 風量が変わらない</p>
	<p>運転中に [停止] を押しても エアコンが止まらない</p>
	<p>▲ 温度 ▼ を押してもリモコン表示部に 温度が表示されない</p>
音がする	<p>室外ユニット</p> <ul style="list-style-type: none"> <li>エアコン運転中</li> <li>停止中</li> <li>電源プラグ挿入時・ エアコン停止時・</li> <li>エアコン運転中 空気清浄運転中</li> </ul>

説明・調べるところ	
もう一度お調べください	<ul style="list-style-type: none"> <li>● エアフィルター・ダストボックスがきちんと装着されていますか？ <a href="#">← 22,23ページ</a></li> </ul>
もう一度お調べください	<ul style="list-style-type: none"> <li>● リモコン送信部を室内ユニット受信部に向けてボタンを押しましたか？ <a href="#">← 7ページ</a></li> <li>● リモコンの乾電池の向き (+・-) が逆ではありませんか？ <a href="#">← 7ページ</a></li> <li>● リモコンの電池切れではありませんか？ 乾電池 2 本を交換してください。 <a href="#">← 7ページ</a></li> <li>● 入タイマー予約になっていませんか？</li> <li>● クリーニング中ではありませんか？ クリーニング中は操作できません。</li> <li>● 快適設定および風ケアの設定になっていませんか？</li> <li>● 除湿運転になっていませんか？ <a href="#">← 8ページ</a></li> <li>● ECOモード (自動運転) ・快適運転になっていませんか？ <a href="#">← 10,11ページ</a></li> <li>● 自動クリーニング中ではありませんか？ <a href="#">← 18ページ</a></li> <li>● 霜取り運転中ではありませんか？ <a href="#">31ページ</a> →</li> </ul>
故障ではありません	<ul style="list-style-type: none"> <li>● 快適運転時は、温度表示しません。</li> <li>● ブシュー音は、冷媒の流れが変化する音です。</li> <li>● 運転開始時のカチカチ音は、運転を最適にコントロールするために制御弁を位置合わせする音です。</li> <li>● 外気の温度が低く室外ユニットを予熱しているときは、停止中に室外ユニットからキーンという音が聞こえることがあります。</li> <li>● 風向ルーバーの初期設定の位置決めの音 (グググッ、カタカタ) やフィルターの初期設定の位置決めの音 (パチッパチッ、グググ、パタン) が約 2 分間することがあります。</li> <li>● 冷媒の流れが切り換わる時、ブシューと音がします。</li> <li>● 温度の変化により、部品が伸び縮みするときピシピシと音がします。</li> <li>● 冷媒が流れるとき、シュルシュル、ググググッと音がします。</li> <li>● 空気清浄運転、またはクリーニング中に空清ユニットからシャー、ジーと音がすることがあります。</li> </ul>

このようにときには	
音がする	室内ユニット クリーニング中 (フィルター掃除)
	その他
	空清ユニットからパチ パチと音がする
エアコンの 運転・動作	エアコンが運転しない
	冷房・暖房が弱い (途中で止まる)
	エアコンが勝手に運転する エアコンが勝手に停止する
	風が止まる
	設定温度にならない

説明・調べるところ	
故障では ありません	<ul style="list-style-type: none"> <li>● エアフィルターを動かすため、フィルターの動作音 (グググ、カタッ) がします。</li> <li>● エアフィルターのホコリをかき取るため、ブラシの接触音 (シュリシュリ) がします。</li> </ul>
	<ul style="list-style-type: none"> <li>● 運転を停止したときは、2～3分後にカチッというリレーが切れる音がします。</li> <li>● 外が強風するとき、運転停止中に風を切る音がすることがあります。</li> <li>● 排水管付近からのポコポコ音は、室外の空気が排水管より室内に流れる音です。特に気密性の高い部屋で換気扇を使用したときに発生します。気になるときは対応部品 (別売部品：有償) を用意してありますので、お買い上げの販売店または「東芝生活家電ご相談センター」にご相談ください。</li> </ul>
ご相談ください	<p>空清ユニットの故障が考えられますので、お買い上げの販売店または「東芝生活家電ご相談センター」にご相談ください。</p> <p>空清ユニットには高電圧電極があり、お客様ご自身が点検・修理等を行うことは危険ですから絶対にしないでください。</p>
もう一度 お調べください	<ul style="list-style-type: none"> <li>● 電源プラグ挿入直後ではありませんか? 運転準備に3～8分かかります。この間は運転しません。</li> <li>● 電源プラグがコンセントから抜けていませんか? <a href="#">◀7ページ</a></li> <li>● ブレーカーかヒューズが切れていませんか?</li> <li>● 停電ではありませんか?</li> <li>● 運転を停止した直後ではありませんか? → 機械を保護するために3分間は運転しません。</li> <li>● リモコン送信部を室内ユニット受信部に向けてボタンを押しましたか? <a href="#">◀7ページ</a></li> <li>● 入タイマー予約になっていませんか? <a href="#">◀14ページ</a></li> </ul>
	<ul style="list-style-type: none"> <li>● エアフィルターが汚れていませんか? <a href="#">◀23ページ</a></li> <li>● 設定温度・風量切換・風向調節は適切ですか? <a href="#">◀13ページ</a></li> <li>● 風量切換が“しずか”または“微”で長時間運転していませんか? <a href="#">◀13ページ</a></li> <li>● 室外ユニットの吸込口や吹出口がふさがれていませんか?</li> <li>● 窓や戸などが開いていませんか?</li> <li>● パワーセレクト運転になっていませんか? <a href="#">◀6ページ</a></li> <li>● 運転条件からはずれていませんか? <a href="#">31ページ</a>▶</li> <li>● 切タイマー時刻になったのではありませんか?</li> <li>● 電圧の変化や吸込口がふさがれているなどで機械に無理がかかり、保護装置が働いていることがあります。障害物を取り除き、約30秒後ブレーカーを入れ直してください。</li> </ul>
	<ul style="list-style-type: none"> <li>● 室温ウォッチが設定されていませんか? <a href="#">◀16ページ</a></li> </ul>
故障では ありません	<ul style="list-style-type: none"> <li>● 暖房運転中および霜取りになると室内ユニットの温風が停止します。</li> <li>● 冷房・除湿 運転時、風が止まることがあります。</li> </ul> <p>● 室内外の状況によっては設定温度にならないことがあります。 (設定温度と運転開始時の温度との差が大きいとき。また、外気温度も大きく影響します。)</p>

故障かな?

お困りのごとき

# 故障かな？ (つづき)

故障かな？

お困りのとき

このようなときには		説明・調べるところ	
エアコンの運転・動作	上下風向ルーバーが かかって動く	故障ではありません	● 運転を停止したとき、上下風向ルーバーは一度全開になり、そのあと閉じます。(クリーニング中は、少しだけルーバーが開いた状態になることがあります。)
	上下風向ルーバーが 前回運転時と違う位置に来る		● 停電などが発生したとき、調節されていた位置の記憶はリセットされ標準角度になります。
ニオイ	部屋がにおう	故障ではありません	● 壁やじゅうたん・家具・衣類などのニオイがエアコン内部に付着し、空気の循環によって出てくるためです。 ● 空気清浄運転、またはクリーニング中に、オゾンがわずかに発生し、ニオイを感じる場合があります。
霧・露などが出る	室内ユニット 霧が出る		故障ではありません
	露が付く	● 上下風向ルーバーが閉じている、または下向きになっていませんか。冷房・除湿運転時、水平向きより下向きで長時間運転すると露が付くことがあります。	
	室外ユニット 霜が付く、 水・湯気が出る	● 暖房運転中に室外ユニットに霜が付くことがあります。 ● 暖房効果を高めるために霜取り運転をしますが、そのとき霜がとけて水や湯気となるためです。 <a href="#">31ページ</a> ▶ ● 冷房・除湿運転時、水滴が落ちることがあります。冷えた配管に空気中の水分が結露したものです。	
フィルター掃除	フィルター掃除しない (室内ユニット表示部のお そうじランプがゆっくり点 灯している、またはエア フィルターにホコリが積 もっている)	もう一度お調べください	● エアフィルター・ダストボックスの取り付け不備が考えられます。 →エアフィルターの取りはずし・取り付けを行い、お手入れ後の試運転をしてください。 <a href="#">23,24ページ</a>
			● 下記のとおり、自動クリーニングを行いません。 <a href="#">18ページ</a> 定期的に手動クリーニングを行ってください。 ■ 運転停止後、こまめに電源プラグを抜いている。 (自動クリーニングを途中で停止している。) ■ 運転停止後、もう一度 <b>停止</b> を押している。 ■ エアコンを連続で使用している。 ● 室内温度が低いとき(約5℃以下)はフィルター機構保護のため、フィルター掃除を行いません。暖房でお部屋を一度暖めてください。 ● ダストボックスのホコリを取る時期になるとおそうじランプがゆっくり点灯し、フィルター掃除を行いません。 <a href="#">19ページ</a> →ダストボックス内のホコリを取り、リモコンの <b>掃除</b> を10秒以上押してください。 室内機から「ピッ」と鳴り、おそうじランプが点灯します。 その後、エアフィルター試運転を約6分間行いおそうじランプが消灯します。 <a href="#">19,21,24ページ</a>

# 知っておいていただきたいこと

## ■クイック暖房

外気および部屋の温度が低いときは、暖房運転開始時に温風吹き出し時間を早くするため、エアコン停止中に室外ユニットを予熱することがあります(約 20W ~ 30W消費します)。

## ■オートリスタート

工場出荷時は設定されていません。停電復帰後に自動的に運転を再開させたいときは、下記の設定を行ってください。

### ●設定するとき

停止状態で電源プラグを抜き、再度電源プラグをコンセントに挿入後 20 秒以内に **冷房** と **風量** を同時に 5 秒間押しします。

室内ユニットから **ピッ** と 1 回音が鳴り、設定されます。

### ●解除するとき

停止状態で電源プラグを抜き、再度電源プラグをコンセントに挿入後 20 秒以内に **冷房** と **風量** を同時に 5 秒間押しします。

室内ユニットから **ピッ** と 1 回音が鳴り、解除されます。

## ■据付について

### ⚠ 警告

**据付は、お買い上げの販売店または据付専門業者に依頼する**

据付には専門の知識と技術が必要です。お客様ご自身で据付を行うと、火災・破裂・感電・けが・水漏れの原因になります。

### 据付場所について

- 室外ユニットは霜取り・除湿の水が出ますので、水はけのよいところに設置してください。
- エアコンの下に電気製品や家財などを置かないでください。水滴が落ち、汚損・故障の原因になります。
- 次のような場所には設置しないでください。
- ・ テレビ・ステレオ・ラジオなどが 1m 以内にあるところ。1m 以上であっても受信感度の弱いときは、雑音が小さくなるまで離してください。
- ・ 高周波機器(業務用マシン・業務用マッサージ器等)・無線機器等があるところ。誤動作します。
- ・ 油・蒸気・油煙や腐食性ガスの発生するところ。
- ・ 海岸地区のような塩分の多いところ。
- ・ 機械油の多いところ。
- ・ 海岸地区・ビルディング上階部など常時強風の当たるところ。
- ・ 温泉地のような硫化ガスの発生するところ。
- ・ フレーン車・船舶など移動するものへの設置。
- 暖房運転時、エアコンの吹出口真下にカーテンボックス等の障害物があると、効果が出ないことがあります。
- 室内ユニットの吹出口は、火災報知器から 1.5m 以上離してください。

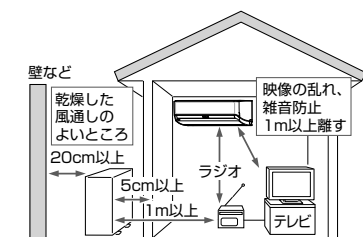

### 運転音にもご配慮を

- 運転音や振動がほかへ伝わったり増大しないように、十分な強度がある場所に設置してください。
- 室外ユニットの吹出口からの風や運転音が隣家の迷惑にならない場所に設置してください。
- エアコン運転中に異常音がするときは、お買い上げの販売店にご相談ください。

### 積雪や氷結にもご配慮を

- 積雪地では、室外ユニットの吸込口や吹出口が雪でふさがれ、暖まりにくくなったり故障のもとになったりすることがあります(詳しくはお買い上げの販売店にご相談ください)。
- 寒冷地では氷結防止のため、除霜水がたまらずに円滑に流れるように配慮してください。氷結すると暖まりにくくなったり、故障の原因になることがあります。

### 電気工事について

#### ⚠ 警告

電源は必ず定格電圧でエアコン専用回路を使用する電源コードが専用コンセントまで届かないときは、専用コンセントの増設を専門業者に依頼する。延長コードを使用すると故障や火災の原因になります。

### アースの設置について

#### ⚠ 警告

アース工事は販売店または専門業者に依頼する。アースが不完全なときは、感電の原因になります。確認方法については、据付を行った販売店、または据付専門業者へ問い合わせください。

- 室内のコンセントにアースがあるときは、室内ユニットにアースを取り付けることができます。
- アース線はガス管・水道管・避雷針・電話のアース線に接続されていないことを確認してください。
- アースを取り付けると、万一の感電事故のほか、室外ユニットに内蔵している周波数変換装置(インバーター)の高周波によって室外ユニット表面に電気を帯びるのを防ぎます。アースが取り付けられていないと、室外ユニット表面に触れたとき、電気を感じることがあります。
- ノイズを吸収するためにもアースの取り付けは必要です。

### 移設について

#### ⚠ 警告

エアコンを移動再設置するときは、お買い上げの販売店または東芝生活家電ご相談センターへ依頼する。専門知識がないと、火災・破裂・感電の原因になります。

- 引っ越しや増改築などでエアコンを移設するときは、強制冷房運転により冷媒回収が必要です(別途移設費用が必要です)。◀17ページ
- 周波数(50 / 60Hz)は、自動切換です。

# 仕様

形名	室内ユニット	室外ユニット	室内ユニット	室外ユニット	室内ユニット	室外ユニット	
種類	RAS-F221E7DX(W)	RAS-F221E7ADX	RAS-F251E7DX(W)	RAS-F251E7ADX	RAS-F281E7DX(W)	RAS-F281E7ADX	
電源	冷房・暖房兼用スプリット形 単相100V		冷房・暖房兼用スプリット形 単相100V		冷房・暖房兼用スプリット形 単相100V		
冷房	能力 (kW)	2.2 (0.6~3.1)		2.5 (0.7~3.2)		2.8 (0.7~3.4)	
	消費電力 (W)	460 (120~800)		590 (120~860)		680 (120~970)	
	運転電流 (A)	5.41		6.94		7.08	
	運転音 音響パワーレベル (dB)	58	57	58	58	60	58
面積の目安 (m <sup>2</sup> )	鉄筋アパート	15		17		19	
	南向き洋室	10		11		13	
	木造南向き和室	8		10		13	
暖房	能力 (kW)	2.2 (0.5~4.8)		2.8 (0.5~4.8)		3.6 (0.5~5.0)	
	消費電力 (W)	430 (110~1400)		600 (110~1400)		830 (110~1400)	
	運転電流 (A)	5.06 (最大 15.0)		7.06 (最大 15.0)		8.56 (最大 15.0)	
	運転音 音響パワーレベル (dB)	58	57	58	58	62	58
面積の目安 (m <sup>2</sup> )	鉄筋アパート	10		13		16	
	南向き洋室	8		10		13	
	木造南向き和室	6.3		6.0		6.0	
通年エネルギー消費効率	JIS C 9612:2005	6.3		6.0		6.0	
	区分名	A		A		A	
質量 (kg)	13.5	28	13.5	28	13.5	29	
外形寸法(高さ×幅×奥行) (mm)	250×798×352	550×780×290	250×798×352	550×780×290	250×798×352	550×780×290	

形名	室内ユニット	室外ユニット	室内ユニット	室外ユニット	
種類	RAS-F402E7DX(W)	RAS-F402E7ADX	RAS-F562E7DX(W)	RAS-F562E7ADX	
電源	冷房・暖房兼用スプリット形 単相200V		冷房・暖房兼用スプリット形 単相200V		
冷房	能力 (kW)	4.0 (0.7~4.3)		5.6 (0.7~5.7)	
	消費電力 (W)	1350 (155~1400)		2100 (160~2200)	
	運転電流 (A)	7.94		11.05	
	運転音 音響パワーレベル (dB)	62	61	64	66
面積の目安 (m <sup>2</sup> )	鉄筋アパート	28		39	
	南向き洋室	18		25	
	木造南向き和室	5.0 (0.6~7.7)		6.7 (0.6~8.8)	
暖房	能力 (kW)	5.0 (0.6~7.7)		6.7 (0.6~8.8)	
	消費電力 (W)	1350 (145~2770)		1950 (150~2830)	
	運転電流 (A)	7.94 (最大 17.0)		10.3 (最大 20.0)	
	運転音 音響パワーレベル (dB)	63	62	65	65
面積の目安 (m <sup>2</sup> )	鉄筋アパート	23		30	
	南向き洋室	18		24	
	木造南向き和室	5.3		5.0	
通年エネルギー消費効率	JIS C 9612:2005	5.3		5.0	
	区分名	C		F	
質量 (kg)	15	33	15	37	
外形寸法(高さ×幅×奥行) (mm)	250×798×352	550×780×290	250×798×352	550×780×290	

- 仕様表は日本工業規格 (JIS C 9612:2013) に基づいています。ただし、JIS 改訂前の表記も一部記載しています。
- 能力・標準能力・消費電力・標準消費電力の ( ) 内の値は、最小値~最大値を表します。
- 製品仕様は改良のため変更することがあります。
- リモコンで停止したときもマイコンを動かせるため、単相100V機種は1.8W (無線LANランプ点灯時は2.3W)、単相200V機種は1.9W (無線LANランプ点灯時は2.5W) の電力を消費します。
- 通年エネルギー消費効率の数値は、1年間を通してある一定条件のもとにエアコンを使用したときの消費電力1kW当たりの冷房・暖房能力を表したものです。
- J-Moss (JIS C 0950) の規定に基づき、対象となる6物質 (鉛・水銀・カドミウム・六価クロム・ポリブロモビフェニル・ポリブロモジフェニルエーテル) の含有について情報を公開しています。詳しくはホームページをご覧ください。  
[https://www.toshiba-lifestyle.co.jp/csr/j-moss\\_02.html](https://www.toshiba-lifestyle.co.jp/csr/j-moss_02.html)

この製品は、日本国内用に設計されているため海外では使用できません。また、アフターサービスもできません。  
This product is designed for use only in Japan and cannot be used in any other country.  
No servicing is available outside of Japan.



家庭用エアコンにはGWP(地球温暖化係数)が675のフロン類(R32)が封入されています。地球温暖化防止のため、移設・修理・廃棄等にあたってはフロン類の回収が必要です。

#### 冷媒の「見える化」表示について

この表示は、家庭用エアコンに温暖化ガス(フロン類)が封入されていることを、ご認識いただくための表示です。エアコンの取りはずし時はフロン類の回収が必要です。〈廃棄時には家電リサイクル法の制度に基づき適正な引き渡しをしていただければ、確実にフロン類の適正処理がなされます。〉

## 運転条件と暖房運転について

### ■運転条件

下表の条件以外で運転すると、保護装置が働き運転できないことがあります。また、故障の原因になることがあります。

冷房運転	外気の温度 約21~43℃	部屋の温度 約21~32℃
	部屋の湿度 80%以下 80%をこえた状態で長時間運転すると室内ユニットの表面に露がつき、水滴が落ちることがあります。	
暖房運転	外気の温度 約24℃以下	部屋の温度 約28℃以下
除湿運転	外気の温度 約17~43℃	部屋の温度 約17~32℃

### ■暖房運転について

- 外気の熱を吸収して室内へ運び、暖房する方式(ヒートポンプ方式)です。
- 通常は外気温度が下がるにつれて暖房能力は低下します。
- 外気温度が下がっても、インバーターの動きにより、暖房能力の低下を防ぎます。それでも暖房能力が不足のときは、他の暖房器具と併用してください。
- 暖房運転のとき、運転開始時すぐに風は出ません。室内ユニット熱交換器が温まってから温風が吹き出します。
- 暖房運転中に室外ユニットの熱交換器に霜が付くことがあります。性能の低下を防ぐために自動的に除霜(霜取り)運転を行います。このとき、室内ユニットの温風が止まったり、室外ユニットから水や湯気が出ますが、異常ではありません。除霜運転は停止直後にも行うことがあります。

## 長期使用製品安全表示制度に基づく本体表示について

### ■本体への表示内容

経年劣化により危害の発生が高まるおそれがあることを注意喚起するために、電気用品安全法で義務付けられた右の表示を本体の銘板近傍に行っています。

【製造年】 本体の銘板の中に西暦4桁で表示してあります。



【設計上の標準使用期間】 10年  
設計上の標準使用期間を超えてお使いいただいた場合は、経年劣化による発火・けが等の事故に至るおそれがあります。

### ■設計上の標準使用期間とは

- 運転時間や温湿度など、以下の標準的な使用条件に基づく経年劣化に対して、製造した年から安全上支障なく使用することができる標準的な期間です。
- 設計上の標準使用期間は、無償保証期間とは異なります。また、一般的な故障を保証するものでもありません。

### ■標準使用条件 ルームエアコンディショナの設計上の標準使用期間を設定するための標準使用条件による (JIS C 9921-3)

		冷 房	暖 房	
環境条件	電源電圧	製品の定格電圧による		
	周波数	50/60Hz		
	室内	温度	27℃(乾球温度)	20℃(乾球温度)
		湿度	47%(湿球温度19℃)	59%(湿球温度15℃)
	室外	温度	35℃(乾球温度)	7℃(乾球温度)
湿度		40%(湿球温度24℃)	87%(湿球温度6℃)	
設置条件	製品の据付説明書による標準設置			
負荷条件	住宅	木造平屋、南向き和室、居間		
	部屋の広さ	製品能力に見合った広さの部屋(畳数)		
想定時間	1年間の使用日数(東京モデル)	6月2日から9月21日までの112日間	10月28日から4月14日までの169日間	
	1日の使用時間	9時間/日	7時間/日	
	1年間の使用時間	1,008時間/年	1,183時間/年	

- 設置状況や環境、使用頻度が上記の条件と異なる場合、または、本来の使用目的以外でご使用された場合は、設計上の標準使用期間より短い期間で経年劣化による発火・けがなどの事故に至るおそれがあります。



# 保証とアフターサービス

必ずお読みください

## 基本的な取扱方法、故障と思われる場合のご相談

ホームページの<お客様サポート>に、ご確認いただきたい情報を掲載しておりますので、ご覧ください。

PC <https://www.toshiba-lifestyle.co.jp/support/>  
→「エアコン」をクリック→「よくあるご質問Q&A」をクリック

スマートフォン・  
タブレット端末



※上記のアドレスは予告なく変更される場合があります。その場合は、お手数ですが、<https://www.toshiba-lifestyle.co.jp/>をご参照ください。

## 修理・お取り扱い・お手入れについてご不明な点は

お買い上げの販売店へご相談ください。販売店にご相談ができないときは、下記の窓口へ

「東芝生活家電ご相談センター」お電話・FAXをいただく際には、番号をお確かめのうえ、おかけ間違いのないようにお願いします。

フリーダイヤル

**0120-1048-76**

受付時間 9:00~18:00 (平日・土) 9:00~17:00 (日・祝日)

携帯電話・PHS など 0570-0570-33 (通話料：有料)

FAX 022-224-6801 (通信料：有料)

- お客様からご提供いただいた個人情報、修理やご相談への回答、カタログ発送などの情報提供に利用いたします。
- 利用目的の範囲内で、当該製品に関連する東芝グループ会社や協力会社に、お客様の個人情報を提供することがあります。

## 保証書 (別添)

- この東芝ルームエアコンには、保証書を別途添付しております。
- 保証書は、必ず「お買い上げ日・販売店名」等の記入をお確かめのうえ、販売店から受け取っていただき内容をよくお読みのと、大切に保管してください。
- 保証期間はお買い上げの日から1年間（冷媒回路部品は5年間）です。詳しくは保証書をご覧ください。
- 保証期間中の故障は、保証書の内容に基づき、無料修理となります。無償商品交換ではありません。

## 部品について

- 修理のために取りはずした部品は、特段のお申し出がないときは弊社にて引き取らせていただきます。
- 修理の際、弊社の品質基準に適合した再利用部品を使用することがあります。

## 補修用性能部品の保有期間

- ルームエアコンの補修用性能部品の保有期間は製造打ち切り後10年間です。
- 補修用性能部品とは、その製品の機能を維持するために必要な部品です。

## 修理を依頼されるときは

ご使用中に異常が生じたときは、26～28ページの内容をお調べください。それでも異常が認められるときは、電源プラグを抜いてから、お買い上げの販売店にご連絡ください。修理は専門の技術が必要です。

### ■保証期間中は

保証書の規定にしたがって、販売店が修理させていただきます。なお、修理に際しましては、保証書をご提示ください。

### ■保証期間が過ぎているときは

修理すれば使用できるときは、ご希望により有料で修理させていただきます。

### ■修理料金の仕組み

修理料金は技術料・部品代・出張料から構成されています。	
技術料	故障した商品を正常に修復するための料金です。
部品代	修理に使用した部品代金です。
出張料	商品のある場所へ技術者を派遣する料金です。

## 出張修理

### ■ご連絡いただきたい内容

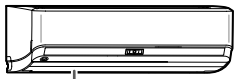
品名	ルームエアコン	
形名 (本体・リモコン形名)		
お買い上げ年月日		
故障状況 できるだけ具体的に		
ご住所 付近の目印等も合わせてお知らせください		形名表示
お名前		
電話番号		
訪問希望日		
便利メモ (お買い上げの販売店名を記入されておくと便利です)		



愛情点検

### 長年ご使用のルームエアコンの点検を!

このような症状はありませんか。

- 電源コードやプラグが異常に熱い。
- 電源プラグが変色している。
- 焦げくさいニオイがする。
- ブレードが頻りに落ちる。
- 架台や吊り下げなどの取付部品が腐食していたり、取付がゆるんだりしている。
- 室内ユニットから水が漏れる。
- 誤って異物や水を入れてしまった。
- 運転音が異常に大きい。
- 電源コードに破れがある。
- その他の異常や故障がある。

このような症状のときは、ご使用を中止して、お買い上げの販売店または東芝生活家電ご相談センターにご相談ください。

## 廃棄時のお願い

2001年4月施行の家電リサイクル法では、お客様がご使用済みのエアコンを廃棄されるときは、収集・運搬料金と再商品化等料金(リサイクル料金)をお支払いいただき、対象品を販売店や市町村に適正に引き渡すことが求められています。

**東芝ライフスタイル株式会社**  
エアコン事業部

〒210-8543 神奈川県川崎市川崎区駅前本町 25-1

CS440U-JEJP20-1



# 東芝ルームエアコン アプリ活用ガイド

アイオー ライフ  
IoLIFE 説明書

## もくじ

こんなことができます	2
安全上のご注意	2
使用上のご注意	2
無線 LAN 使用上のお願い	3
アプリのインストールから エアコンとの接続まで	4
アプリ画面	6
こんなときには	7
無線 LAN 仕様	8
著作権など	8
取扱方法、お困りの場合のご相談	8

### アプリご使用に必要なもの

- スマートフォン (Android、iPhone) …… タブレットは動作保証外です。
- 専用アプリ (無料) …… スマートフォンからエアコンを操作するために必要です。  
インストールのしかた (→ 4 ページ)
- インターネット環境 …… インターネット回線とプロバイダ契約が必要です。
- 無線 LAN ルーター …… エアコンをインターネット回線に接続します。  
※エアコンとの接続は 2.4GHz 帯 (IEEE802.11b、IEEE802.11g、IEEE802.11n) を使用します。  
【お願い】・セキュリティ対策のため、必ず、暗号化方式 WPA2 または WPA (いずれも TKIP または AES) に  
対応した機器をお使いください。推奨：WPA2 (AES)  
・無線 LAN ルーターの設定については、無線 LAN ルーターの取扱説明書をご覧ください。

- このたびは東芝ルームエアコンをお買い上げいただきまして、まことにありがとうございました。
- この商品を安全に正しく使用していただくために、お使いになる前にこの取扱説明書をよくお読みになり十分に理解してください。
- お読みになったあとは、お使いになるかたがいつでも見られるところに必ず保管してください。
- この取扱説明書に使用しているアプリ画面は予告なく変更することがあります。

# こんなことができます

- 離れた場所からのエアコン操作、運転状況の確認
  - 外出先から運転の開始や停止、運転モードの切り換え、室温設定などができます。
  - エアコンの運転状況、室内の温度や湿度、タイマー設定などの状態を外出先から確認することができます。
- ユーザーサポート機能
  - エラー発生時にプッシュ通知を受け取ることができます。
  - 通知を受けた後、スマートフォン上で修理点検の依頼まで行うことができます。  
(保証の状況などによりできない場合もあります)

## 安全上のご注意

必ずお読みください

お使いになる人や他の人への危害、財産の損害を防ぐために、お守りいただくことを説明しています。「表示の説明」は、誤った取り扱いをしたときに生じる危害、損害の程度の区分を説明し、「図記号の説明」は図記号の意味を示しています。エアコンに関する安全上のご注意は、エアコン本体の取扱説明書をご確認ください。

### 表示の説明

 **警告** 「死亡または重傷(\*)を負うことが想定されること」を示します。

\*重傷とは、失明やけが、やけど(高温・低温)、感電、骨折、中毒などで、後遺症が残るものおよび治療に入院・長期の通院を要するものをさします。

### 図記号の説明

 (禁止) を示します。(してはいけないこと)

 (指示) を示します。(必ずすること)

### 警告

外出先から操作する場合、エアコンやその周辺、在室する人の状況を確認できないため、事前に安全を十分確認して使用する

#### 《事前(在室中)に確認する》

- 電源プラグが根元まで確実に差し込まれていること、電源プラグやコンセントにほこりが付着していないことを確認する。  
(接触不良や絶縁不良による発熱や発火・火災の原因)
- 他の人が設定したタイマー予約などの設定状況を確認する。(予期しない運転や停止により、体調をくずす原因)
- エアコンに異常がないことを確認する。(発煙・発火・火災の原因)
- 風の変化があっても室内に悪影響がでないこと(飛びやすい物がないこと等)を確認する。  
(風により物が落下し、火災・けが・家財汚損の原因)



指示

#### 《宅外からの操作前、操作中に確認する》

- 人がいることがわかっている場合は、外出先からエアコンの操作をすることを知らせておく。  
(台などに乗っていた場合、突然の運転や停止に驚いて落下、転倒の原因。また、急激な室内・屋外温度の変化により、体調をくずす原因)
  - ・温度調節や停止は、宅内のリモコンでも操作できます。
  - ・乳幼児や身体の不自由な方、高齢者などご自身で温度調節などができないかたが在室している場合は、外出先から操作しないでください。
- こまめにエアコンの設定内容や運転状況をスマートフォンで確認する。(急激な室内・屋外温度の変化などにより、体調をくずす原因)
  - ・エラーコードが表示されたときは、運転を停止してお買い上げの販売店にご相談ください。



指示

埋め込み型の心臓ペースメーカーおよび除細動器を装着されている人から 15cm 以上離す  
無線 LAN からの電波がペースメーカーなどに悪影響を与え、事故の原因になります。



禁止

自動ドア、火災報知機などの自動制御機器の近くでは使用しない  
病院内や医療用電気機器のある場所では使用しない  
無線 LAN からの電波が機器に悪影響を与え、事故の原因になります。

## 使用上のご注意

- 通信状態が悪い場合は、スマートフォンでのエアコン操作ができなかったり、操作内容がスマートフォンに反映されない場合があります。
- スマートフォンで操作後、当社のサーバーとエアコンが 24 時間通信できない状態が続くと、自動でエアコンが停止します。ただし、スマートフォンで操作後、さらにリモコンで操作した場合は通信ができなくても停止しません。
- スマートフォンで操作された内容は、リモコンの表示部には反映されません。

# 無線 LAN 使用上のお願い

## ■使用周波数帯

本機は 2.4GHz 帯の周波数帯を使用しますが、他の無線機器も同じ周波数を使っていることがあります。他の無線機器との電波干渉を防止するため、下記事項に留意してご使用ください。

## ■使用している無線の様

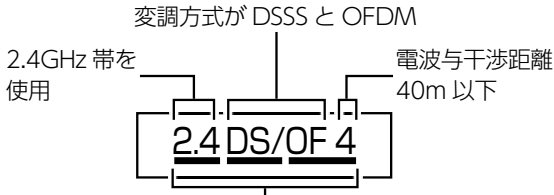

2.4GHz～2.4835GHz の全帯域を使用し、かつ移動体識別装置の帯域を回避可能であることを意味する

## 無線 LAN 機器使用上の注意事項

この機器の使用周波数帯域では、電子レンジなどの産業・科学・医療機器のほか、工場の製造ラインなどで使用される移動体識別用の構内無線局（免許を要する無線局）および特定小電力無線局（免許を要しない無線局）、ならびにアマチュア無線局（免許を要する無線局）が運用されています。

1. この機器を使用する前に、近くで移動体識別用の構内無線局および特定小電力無線局ならびにアマチュア無線局が運用されていないことを確認してください。
2. 万一、この機器から移動体識別用の構内無線局に対して有害な電波干渉の事例が発生した場合には、すみやかに場所を変更するか、または電波の使用を停止したうえ、東芝生活家電ご相談センター（→8 ページ）にご連絡いただき、混信回避のための処置など（例えば、パーティションの設置など）についてご相談ください。
3. その他、この機器から移動体識別用の特定小電力無線局あるいはアマチュア無線局に対して有害な電波干渉の事例が発生した場合など何かお困りのことが起きたときは、東芝生活家電ご相談センター（→8 ページ）へお問い合わせください。

## ■機器認定

本機は、電波法に基づく工事設計認証を受けた無線設備を内蔵していますので、無線局の免許は不要です。ただし、以下の行為を行うことは、電波法で禁止されています。

- 分解／改造する。
- 内蔵無線設備の適合表示を消す。

## ■使用期限

使用に当たり、以下の制限がありますので、あらかじめご了承ください。

制限をお守りいただけなかった場合、および無線 LAN の使用または使用不能から生じる付随的な損害などについては、当社は一切の責任を負いかねます。

- 日本国内でのみ使用できます。
- 利用権限のない無線ネットワークには接続しないでください。  
無線ネットワーク環境の自動検索時に利用する権限のない無線ネットワーク（SSID ※）が表示されることがありますが、接続すると不正アクセスと見なされるおそれがあります。
- 磁場、静電気、電波障害が発生する場所で使用しないでください。  
次の機器の付近などで使用すると、通信が途切れたり、速度が遅くなることがあります。
  - ・電子レンジ
  - ・他の無線 LAN 機器
  - ・その他 2.4GHz 帯の電波を使用する機器（デジタルコードレス電話機、ワイヤレスオーディオ機器、ゲーム機、パソコン周辺機器など）
  - ・電波が反射しやすい金属物など

※ SSID は無線 LAN で特定のネットワークを識別するための名前のことです。この SSID が双方の機器で一致した場合、通信可能になります。

## 【本機の SSID について】

- ・ SSID : Toshiba\_ac\_xxxx
- ・ パスワード : 12345678  
「xxxx」は機器固有の番号です。

## ■セキュリティ対策

- 無線 LAN で電波を使ってデータを送受信するため、不正なアクセスを受けるおそれがあります。データの安全を確保するため、セキュリティ対策を行ってください。（→1 ページ）  
セキュリティ対策を実施せず問題が発生した場合、当社は一切の責任を負いかねますので、ご了承ください。
- 無線 LAN ルーターのパスワードは、8 文字以上、63 文字以下に設定し、定期的に変更することをおすすめします。

## ■ファームウェアについて

- 本機は、インターネットを通じて当社のファームウェアアップデートサーバーに接続し、自身のファームウェアを自動で最新版に更新する機能を持っています。更新中は無線通信が一時中断されるため、通信が途切れたり、通信速度が遅くなることがあります。
- ファームウェアの解析、改造は行わないでください。

# アプリのインストールからエアコンとの接続まで

## 1 アプリのインストール

1. Android の場合 → 「Play ストア」 を起動する  
iPhone の場合 → 「App Store」 を起動する
2. アイオー ライフ **IoLIFE**  で検索する
3. 「IoLIFE」 を選び、インストールする

## 2 ユーザー登録

1. 「IoLIFE」 を起動する

画面の指示に従い、ユーザー登録を行います。

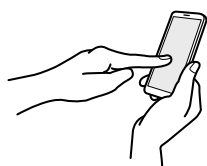

登録には  
●メールアドレス  
●パスワード  
が必要です。

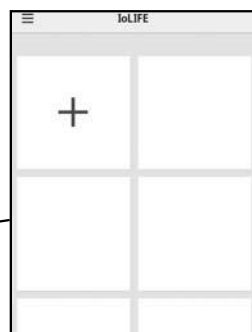

2. 右の画面のように  が表示されると、ユーザー登録が完了

## 3 エアコンとの接続

- ・エアコンでの設定が必要です。
- ・無線 LAN ルーターの説明書をご確認ください。

1. スマートフォンと無線 LAN ルーターを接続する

すでに接続されている場合は、必要ありません。

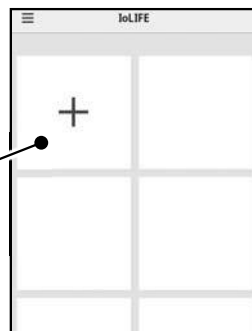

2. 画面に表示されている  をタッチする

3. 「モデルの選択」画面でエアコン  をタッチする



#### 4. 「登録家電情報」画面で、「QR コードスキャン」または「直接入力する」をタッチして、エアコンの形名と製造番号を入力する

「QR コードスキャン」をタッチすると、スマートフォンのカメラが起動します。

エアコンの室内ユニット下面にある QR コードを読み取ることで、形名と製造番号が自動で入力されます。

エアコン本体の QR コードが読めない場合は、「直接入力する」をタッチして形名と製造番号を手動で入力してください。

- ・形名と製造番号は、製品保証書に記載されています。
- ・間違った形名を設定した場合、一部の機能が使用できなかったり、正しく動作しない場合があります。

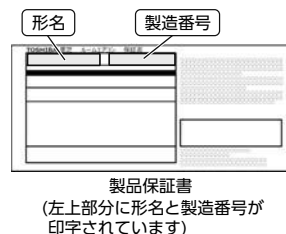
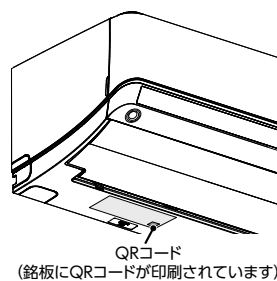

#### 5. 「設置場所」と「名称」を入力し、画面下の「次へ」をタッチする

- ・入力した「設置場所」と「名称」は、アプリの操作画面に表示されます。  
複数のエアコンをアプリで使用する場合は、判別しやすい「設置場所」と「名称」を各エアコンに登録してください。

#### 6. 画面の指示に従い、無線 LAN ルーターとエアコンの接続を行う

「簡単接続」の場合、2分以内に完了してください。

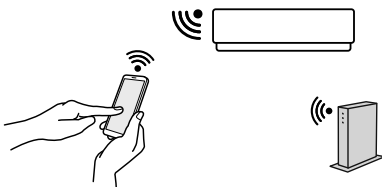

※ご利用の無線 LAN ルーターにプッシュボタン(「簡単接続」用のボタン)がない場合は、「手動接続」になります。

#### 7. 右の画面が表示されると接続が完了

画面下の「次へ」をタッチする。



#### 8. 「ユーザー情報 (任意)」を保存し、画面の指示に従い操作する

右の画面のように  が表示されたら

エアコンの登録が完了し、アプリを使用できます。



#### ●二人以上で同じエアコンを操作したい場合は…

最初にエアコンを登録したスマートフォンから「家電の共有」をおこなうことで、ほかのユーザーも同じエアコンを操作できるようになります。

→詳しい手順は、7ページ「二人以上で同じエアコンを操作したい」をお読みください。



# アプリ画面

アプリを起動し、 をタッチすると、表示されます。

※登録されている家電が1台の場合は、アプリを起動したあとすぐに表示されます。

## 運転停止中の場合



ひとつ前の画面に戻ります。

アプリメニューを表示します。

現在の室温、湿度、外気温、タイマー設定情報が表示されます。

- 🏠：室内の温度
- 🏠：室内の湿度
- 🏠：室外の温度

タッチしたモードで運転を開始します。

設定アイコンが表示されます。

## 冷房運転中の場合

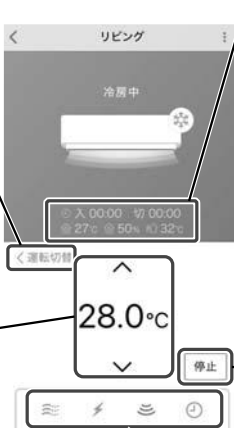

運転モードを切り替えます。

現在の室温、湿度、外気温、タイマー設定情報が表示されます。

- 🏠：室内の温度
- 🏠：室内の湿度
- 🏠：室外の温度

室温設定を調整します。

28.0°C

運転を停止します。

設定アイコンが表示されます。

## 設定アイコン

アイコンをタッチして、エアコンの設定をおこなうことができます。

※表示されるアイコンは運転モードによって変化します。

- ☰ 風ケア運転 オン / オフ
- ⚡ プラズマ空清 オン / オフ
- ☰ 風量、風向きの設定
- 🕒 入タイマー、切タイマーの設定
- ☆ クリーニング運転の開始 / 停止

## アプリメニュー

- 🏠 アプリトップ画面に戻ります。
- 🔧 よくあるご質問、取扱説明書を見ることができます。
- 🗨 エアコンからの状態通知（故障内容など）を確認できます。
- ⚙ エアコン個別の設定をします。（機種によっては表示されません。）

※ アプリから操作をおこなったとき、エアコンから『ピッ』という音が鳴ります。

※ アプリ画面の構成は、運転モードによって異なります。

## 運転のしかた



① 運転したいモードをタッチする











② 「開始」をタッチする

- 運転を開始すると、選択した運転モードと設定室温がアプリ画面に表示されます。
- 運転中に運転モードを変更したい場合は、**< 運転切替** をタッチします。運転モードアイコンが表示されるので、変更したいモードにタッチすると切り換えることができます。

# こんなときには

つづく…

こんなとき	お調べください・こんな理由です
<p>エアコンの接続が完了せず、エアコンの無線 LAN ランプ  が点灯または点滅している</p>	<p>エアコンの接続に失敗した場合は、エアコンの無線 LAN 機能を一度オフにしてからもう一度、4 ページ [3 エアコンとの接続] をおこなってください。 ※無線 LAN 機能をオフにする手順は、8 ページ [エアコンの無線 LAN 機能をオフにしたい] をお読みください。</p>
<p>「簡単接続」設定後、エアコンの無線 LAN ランプ  が 1 秒周期で点滅している (約 2 分で消灯します)</p>	<p>エアコンが無線 LAN ルーターと接続できていません。 ●無線 LAN ルーターが「簡単接続」になっていますか。 →無線 LAN ルーターの取扱説明書にて、「簡単接続」の設定方法をご確認ください。 ●無線 LAN ルーターの「簡単接続」が終了していませんか。 →「簡単接続」は 2 分以内に、無線 LAN ルーターとエアコンの操作を終える必要があります。 ※設置場所により 2 分以内に操作を終えることができない場合は、「手動接続」を行ってください。 ●無線 LAN ルーターとエアコンの距離が遠くないですか。 →無線 LAN ルーターをエアコンに近づけてください。</p>
<p>「簡単接続」設定後、エアコンの無線 LAN ランプ  が 1 秒周期の点滅から 2 秒周期の点滅に変わる</p>	<p>無線 LAN ルーターがインターネットに接続できていません。 →インターネット接続を確認してください。他の機器 (スマートフォンやパソコンなど) からインターネットに接続できない場合は、プロバイダやルーターの製造元にお問い合わせください。 →エアコンの接続をやり直す場合は、エアコンの無線 LAN 機能を一度オフにしてからもう一度、4 ページ [3 エアコンとの接続] をおこなってください。 ※無線 LAN 機能をオフにする手順は、8 ページ [エアコンの無線 LAN 機能をオフにしたい] をお読みください。</p>
<p>エアコンの無線 LAN ランプ  が点灯したが、アプリからエアコンを見つけることができない アプリでの登録が完了しない</p>	<p>スマートフォンが無線 LAN ルーターに接続されていません。 ●エアコン登録の際には、スマートフォンとエアコンは同じ無線 LAN ルーターに接続する必要があります。 →エアコンと無線 LAN の接続を行う前に、スマートフォンを無線 LAN ルーターに接続してください。 →ご自宅に複数の無線 LAN ルーターがある場合は、他の無線 LAN ルーターの電源を切ってください。</p>
<p>「手動接続」設定後、エアコンの無線 LAN ランプ  が 0.5 秒周期で点滅している (約 10 分で消灯します)</p>	<p>エアコンが無線 LAN ルーターと接続できていません。 ●無線 LAN ルーターの選択画面で、無線 LAN ルーターの SSID が表示されていますか。 →エアコンとの接続操作を行う前に、スマートフォンを無線 LAN ルーターに接続してください。 また、SSID の情報を取得するには、スマートフォンの位置情報サービスを有効にする必要があります。スマートフォンの設定をご確認ください。 ●無線 LAN ルーターの選択画面で、2.4GHz 帯の SSID を選択していますか。 →エアコンと無線 LAN ルーターとの通信は 2.4GHz 帯のみに対応しています。 ●エアコンとの接続画面で、[エアコンに接続] ボタンが [次へ] に変わりますか。 →スマートフォンがエアコンに接続されていません。 [エアコンに接続] をタッチし、下記 SSID とパスワードを入力し、エアコンに接続ください。 SSID : Toshiba_ac_xxxx (※[xxxx] は機器固有の番号) パスワード : 12345678 ●アプリの登録が完了していますか。 →無線 LAN ルーターの選択画面で入力したパスワードが間違っている可能性があります。 無線 LAN ルーターのパスワードを再度ご確認ください。 ●無線 LAN ルーターとエアコンの距離が遠くないですか。 →無線 LAN ルーターをエアコンに近づけてください。 ●スマートフォンが無線 LAN ルーターに接続されていますか。 →エアコン登録の際には、スマートフォンとエアコンは同じ無線 LAN ルーターに接続する必要があります。 ※エアコンと無線 LAN の接続を行う前に、スマートフォンを無線 LAN ルーターに接続してください。 ※ご自宅に複数の無線 LAN ルーターがある場合は、他の無線 LAN ルーターの電源を切ってください。</p>
<p>「手動接続」設定後、エアコンの無線 LAN ランプ  が 0.5 秒周期の点滅から 2 秒周期の点滅に変わる</p>	<p>無線 LAN ルーターがインターネットに接続できていません。 →インターネット接続を確認してください。他の機器 (スマートフォンやパソコンなど) からインターネットに接続できない場合は、プロバイダやルーターの製造元にお問い合わせください。 →エアコンの接続をやり直す場合は、エアコンの無線 LAN 機能を一度オフにしてからもう一度、4 ページ [3 エアコンとの接続] をおこなってください。 ※無線 LAN 機能をオフにする手順は、8 ページ [エアコンの無線 LAN 機能をオフにしたい] をお読みください。</p>
<p>二人以上で同じエアコンを操作したい</p>	<p>下記の操作をおこなうことで、ほかのユーザーのスマートフォンからも操作できるようになります。 ※あらかじめ、追加したいユーザーのスマートフォンにも loLIFE をインストールして、新しくユーザー登録をおこなってください。 1. (エアコンを登録したスマートフォンで) トップ画面を表示する ※エアコンのメイン画面で  をタッチすると表示されます 2. トップ画面左上の  をタッチしてメニューを開き、「家電の管理」をタッチする 3. 「登録家電の共有」をタッチして、追加したいエアコンをタッチする 4. 「家電を共有する」をタッチして、追加したいユーザーのログイン ID (メールアドレス) を入力し  をタッチする 5. 追加したいユーザーのログイン ID が表示されたら、その ID をタッチして共有を始める 6. (追加したいユーザーのスマートフォン側) 確認メッセージが表示されるので、「同意する」をタッチする → このユーザーのスマートフォンでもエアコンを操作できるようになります。</p>

## こんなときには…つづき

こんなとき	お調べください・こんな理由です
表示内容が実際の運転状況と異なる	<ul style="list-style-type: none"> <li>●通信やサーバーの状況、スマートフォンの状態によって、遅れて表示されることがあります。</li> <li>●エアコンの室内ユニット内部にある自動運転ボタンを押して運転している場合、運転状況が正しく表示されない場合があります。</li> </ul>
表示内容を最新の状態に更新したい	<p>下記の通り操作してください。</p> <ol style="list-style-type: none"> <li>1. メイン画面左上の  をタッチする</li> <li>2. トップ画面に戻ったら、登録したエアコンをタッチして再度メイン画面に戻る</li> </ol>
ユーザー登録にて確認メールが届かない	<ul style="list-style-type: none"> <li>●メールの拒否設定、迷惑メールフォルダ、メールアドレスの確認をしてください。詳しくは、下記 URL の“ユーザー登録にて確認メールが届かない”をご参照ください。 URL : <a href="https://www.toshiba-lifestyle.co.jp/living/iolife/app/faq.html">https://www.toshiba-lifestyle.co.jp/living/iolife/app/faq.html</a></li> </ul>
エアコンの無線 LAN 機能をオフにしたい	<p>無線 LAN ランプが点灯中または点滅中に下記の操作をおこなうと、エアコンの無線 LAN 機能がオフになります。</p> <ol style="list-style-type: none"> <li>1. リモコンをエアコン本体に向けながら、リモコンの「無線 LAN OFF/ON ボタン」を押し続ける (約 5 秒間)</li> <li>2. 「ピー」と音が鳴り、エアコンの無線 LAN ランプ  が消灯したらボタンを離す → エアコンの無線 LAN 機能がオフになります。</li> </ol>
タイマー設定をおこなったが、アプリ画面に表示されている時刻がずれている	<p>エアコンおよびサーバーとの通信状況によって、アプリ画面に表示される時刻がずれる場合があります。タイマーは設定した時刻どおりに問題なく動作します。</p>
エアコン本体のネットワーク設定を初期化したい	<p>エアコンを廃棄したり第三者に譲渡するときは、エアコンの無線 LAN 機能をオフにしてください。無線 LAN 機能をオフにすると、エアコンに登録されたネットワーク情報が消去されます。 ※ 無線 LAN 機能をオフにする手順は、8 ページ「エアコンの無線 LAN 機能をオフにしたい」をお読みください。</p>
アプリの使用をやめたい (退会したい)	<p>下記の通り、操作してください。</p> <ol style="list-style-type: none"> <li>1. トップ画面左上の  をタッチする</li> <li>2. [アカウント管理] をタッチする</li> <li>3. [サービス利用の終了] をタッチし、画面に従い操作する</li> </ol> <p>※退会された場合、ご登録されたお客様情報等は全て消去されます。</p>

「アプリ画面」 「こんなときには」 の詳しい説明は、「IoLIFE アプリ」をご覧ください。  
→ <https://www.toshiba-lifestyle.co.jp/living/iolife/app/>



## 無線 LAN 仕様

- 規格：IEEE802.11b/g/n
- 周波数：2.4GHz 帯
- 暗号化方式：WPA™ / WPA2™
- WPS バージョン：Version 2.0

## 著作権など

- Android および Google Play は Google Inc. の商標または登録商標です。
- iPhone は、米国および他の国々で登録された Apple Inc. の商標です。  
iPhone の商標は、アイホン株式会社のライセンスに基づき使用されています。
- App Store は Apple Inc. のサービスマークです。
- “WPA™”、“WPA2™” は“Wi-Fi Alliance®”の登録商標です。
- 本文中では、™、®マークは一部記載していません。
- その他、本書に記載されている各種名称、会社名、商品名などは各社の商標または登録商標です。

### 取扱方法、お困りの場合のご相談

「東芝生活家電ご相談センター」

フリーダイヤル



**0120-1048-76**

受付時間 月～土 9:00～18:00 日・祝日 9:00～17:00

\* 当社指定休業日を除く

携帯電話・PHSなど **0570-0570-33** (通話料：有料)

FAX **022-224-6801** (通信料：有料)

※お電話をいただく際には、番号をよくお確かめのうえおかけ間違いのないようお願いいたします。

- お客様からご提供いただいた個人情報は、修理やご相談への回答、カタログ発送などの情報提供に利用いたします。
- 利用目的の範囲内で、当該製品に関連する東芝グループ会社や協力会社に、お客様の個人情報を提供する場合があります。

## 東芝ライフスタイル株式会社

エアコン事業部

〒210-8543 神奈川県川崎市川崎区駅前本町25-1