

# TOSHIBA

Leading Innovation >>>

東芝ルームエアコン 家庭用

## 取扱説明書



室内ユニット <形名>

RAS-562EV(W)

室外ユニット <形名>

RAS-562EAV

安全上のご注意	2
各部のなまえ	4
運転前の準備と確認	7

ご使用の前に

運転する	8
温度・風量・風向き	11
タイマーを使う	12
こんなとき	14

運転のしかた

クリーニングについて	15
お手入れ	16
通常のお手入れ	16
長期間使わないとき	17
再び使い始めるとき	17
定期的な点検	17

お手入れ

故障かな?	18
知っておいていただきたいこと	22
仕様	23
保証とアフターサービス	24

お困りのとき

- このたびは東芝ルームエアコンをお買い上げいただきまして、まことにありがとうございました。
- この商品を安全に正しく使用していただくために、お使いになる前にこの取扱説明書をよくお読みになり十分に理解してください。
- お読みになったあとは、お使いになるかたがいつでも見られるところに必ず保管してください。
- 保証書を必ずお受け取りください。

日本国内専用品  
Use only in Japan





# 安全上のご注意

必ずお守りください



商品および取扱説明書には、お使いになるかたやほかの人への危害と財産への損害を未然に防ぎ安全に正しくお使いいただくために、重要な内容を記載しています。次の内容（表示・図記号）をよく理解してから本文をお読みになり、記載事項をお守りください。記載内容を守らないことにより生じた損害に関して、当社は一切責任を負いません。

## ■表示の説明

表示	表示の意味
 <b>警告</b>	「死亡または重傷（*1）を負うことが想定されること」を示します。
 <b>注意</b>	「軽傷（*2）や物的損害（*3）の発生が想定されること」を示します。

- \* 1: 重傷とは、失明やけが・やけど（高温・低温）・感電・骨折・中毒などで、後遺症が残るものおよび治療に入院・長期の通院を要するものをさします。
- \* 2: 軽傷とは、治療に入院や長期の通院を要さない、けが・やけど・感電などをさします。
- \* 3: 物的損害とは、家屋・家財および家畜・ペットなどにかかわる拡大損害をさします。

## ■図記号の説明

図記号	図記号の意味
	（禁止）を示します。（してはいけないこと）
	（指示）を示します。（必ずすること）
	（注意）促す内容を示します。

## 警告



**据付は、お買い上げの販売店または据付専門業者に依頼する**

指示

お客様ご自身で行うと、火災・破裂・感電・けが・水漏れの原因になります。

**アース工事は販売店または専門業者に依頼する**

アースが不完全なときは、感電の原因になります。アース線は、ガス管・水道管・避雷針・電話のアース線に接続しないでください。

**電源は必ずエアコン専用のコンセントを使用する**

- 他の機器と併用すると、火災の原因になります。
- 古いコンセントや、電源プラグを差し込んだときぐらつきがある場合は、新品のコンセントに交換してください。接触不良による火災の原因になります。

**電源プラグは、ホコリが付着していないか確認し、がたつきのないように刃の根元まで確実に差し込む**  
ホコリの付着や不完全な接続は、火災・感電の原因になります。

**移設・修理するときは、お買い上げの販売店または東芝エアコン空調換気ご相談センターに相談する**  
専門知識がないと、火災・破裂・感電の原因になります。

**エアコンが冷えない・暖まらないときは、冷媒の漏れが原因のひとつとして考えられるので、お買い上げの販売店に相談する**

冷媒そのものは安全ですが、万一、冷媒が室内に漏れ、ファンヒーター・ストーブ・コンロなどの火気に触れると有害な生成物が発生する原因になります。

**移設等で室内ユニットパネルの配管取出口が空いてしまった場合は、開口部をふさぐ**  
内部の電気部品に触れると、けがや感電の原因になります。

**冷房シーズンの前には、排水管からドレン水が出ることを確認する**  
排水管が詰まっていると水漏れの原因になります。



**自分で分解・改造・修理・移設をしない**

分解禁止

火災・破裂・感電・けが・水漏れの原因になります。



**内部に水や異物が入った場合は、すぐに運転を停止し、電源プラグを抜く**

プラグを抜く

そのまま使用すると、火災・感電の原因になります。お買い上げの販売店または東芝エアコン空調換気ご相談センターへ修理をご依頼ください。

**異常・故障時はすぐに運転を停止して、電源プラグをコンセントから抜く**

そのまま使用すると、火災・発煙・感電の原因になります。

《異常・故障例》

- プレーカーがたびたび切れる
- 運転中に焦げくさいニオイがしたり、異常な音や振動がする
- 室内ユニットから水が漏れる
- 電源コードや電源プラグが異常に熱くなる

お買い上げの販売店または東芝エアコン空調換気ご相談センターへ修理をご依頼ください。



ぬれ手禁止

**ぬれた手で電源プラグの抜き差しやボタンの操作をしない**

感電の原因になります。



禁止

**指定冷媒以外は使用（冷媒補充・入替え）しない**  
指定冷媒以外を使用した場合、機器の故障や破裂・けがなどの原因になります。

**可燃性ガスが漏れるような場所を設置場所を選ばない**  
万一ガスが漏れてユニットの周囲にたまると、火災の原因になります。

**ふる場など、水がかかったり、湿気の多い場所を据付場所を選ばない**

絶縁劣化により、火災・感電の原因となります。

**電源コードは、極端に折り曲げたり、束ねたりしない**  
また、加工や途中での接続・タコ足配線などをしない  
火災・発熱の原因になります。

**電源コードは破損させたり、重いものを載せたり、加熱したり、引っ張ったりしない**

火災・感電の原因になります。

**延長コードを使用しない**

火災の原因になります。



禁止

電源コードはステップルなどで固定しない  
火災・漏電の原因になります

長時間冷風を身体に直接当てたり、冷やし過ぎない  
体調悪化・健康障害の原因になります。

吹出口や吸込口などに金属・紙・水・棒などのもの  
や手を入れない

内部で高速回転しているファンや、高電圧箇所があるため、けがや感電の原因になります。

電源プラグを抜いてエアコンを停止しない

火災・感電の原因になります。



禁止

プラズマイオンチャージャー部にさわらない  
けがの原因になります。

お客様自身でエアコン内部の洗浄を行わない

エアコンの内部洗浄はお買い上げの販売店または東芝  
エアコン空調換気ご相談センターに依頼してください。  
誤った方法で内部洗浄を行うと、樹脂部品の破損や電  
気部品の絶縁不良等が発生し、火災・感電・水漏れの  
原因になります。

### 注意



プラグを  
抜く

掃除をするときは、必ず運転を停止して電源プラグを抜く  
内部でファンが高速回転しているため、けがの原因に  
なることがあります。

雷が鳴り落雷のおそれがあるときは運転を停止し、  
電源プラグを抜く

被雷すると、故障の原因になることがあります。

長期間ご使用しないときは、電源プラグをコンセント  
から抜く

ホコリがたまって火災の原因になることがあります。



禁止

窓や戸を開け放すなど、高湿状態(80%以上)で長  
時間運転しない

室内ユニットに露がつき、滴り落ちて家財などをぬらす  
原因になります。また、室内ユニット内部に露が付き、電  
気部品の絶縁劣化による火災・感電の原因になります。

ユニットの下にほかの電気製品や家財などを置かない  
水滴が落ちることがあり、汚損・故障の原因になります。

室内ユニットの上にものを載せない

故障の原因になります。

ユニットに洗濯物などを掛けない

ユニットが落下し、けがの原因になります。

エアコンの風が直接当たる場所で燃焼器具を使わ  
ない

燃焼器具の不完全燃焼により、一酸化炭素中毒の原因  
になります。

室外ユニットの上に乗ったり、ものを載せたりしない

落下転倒などによりけがの原因になることがあります。  
また変形などにより、火災・感電の原因になります。

エアコンの操作やお手入れのときは、不安定な台に  
乗らない

転倒などけがの原因になります。

エアコン本体を水洗いしない

感電の原因になります。

前面パネルをはずした状態で、本体の金属部にさわらない  
けがの原因になることがあります。

ユニットの吸い込み部やアルミフィンにさわらない  
けがの原因になります。

エアコンの風が直接当たる場所には動植物を置かない  
動植物に悪影響を与える原因になります。

リモコン用乾電池は

- 極性表示[(+)と(-)]を間違えて挿入しない
- 乾電池に表示されている「使用推奨期間」を過ぎて使ったり、使い切った乾電池をリモコンに入れておかない
- 種類の違う乾電池や新しい乾電池と使用した乾電池を交ぜて使用しない
- ショート・分解・加熱・火の中に投入しない  
これらを守らないと、液漏れ、破裂などにより、やけど・けがの原因になることがあります。もし液に触れたときは、水でよく洗い流してください。器具に付着したときは、液に直接触れないでふき取ってください。
- 乳幼児の手の届く所に置かない  
乾電池を飲み込んだときは、すぐに医師に相談してください。



指示

電源プラグの抜き差しはプラグを持って行う

電源コードを引っ張って抜くと芯線の一部が断線し、  
火災の原因になることがあります。

密閉した部屋で使用するときや、燃焼器具と一緒に  
運転するときは、ときどき窓を開けて換気をする  
換気が不十分なときは、酸素不足により窒息の原因に  
なることがあります。

1年に1度は、室外ユニットの据付台などが傷んで  
いないか点検する

傷んだ状態で放置するとユニットの落下・転倒によりけ  
がの原因になることがあります。

前面パネル・エアフィルターを水洗いした後は、  
水気をふき取って乾燥させる

水気が残っていると感電の原因になることがあります。

漏電ブレーカーが正しく取り付けられているか確認する

正しく取り付けられていないと、感電の原因になること  
があります。

確認方法については、据付を行った販売店または据付  
専門業者へお問い合わせください。

ドレン水が確実に排水できていることを確認する

排水処理が不完全なときは、水が漏れて家財などをぬ  
らす原因になることがあります。

確認方法については、据付を行った販売店または据付  
専門業者へお問い合わせください。

室外ユニットの周辺に、物を置いたり、落ち葉が  
たまらないようにする

落ち葉があると、小動物が侵入し、内部の電気部品  
に触れると、火災・故障の原因になることがあります。



禁止

食品・動植物・精密機器・美術品の保存や、船舶・  
車両などの特殊用途には使用しない

エアコンの故障の原因になります。また、これらのも  
のに害を与えることがあります。

# 各部のなまえ

使用の前に

各部のなまえ

## 室内ユニット

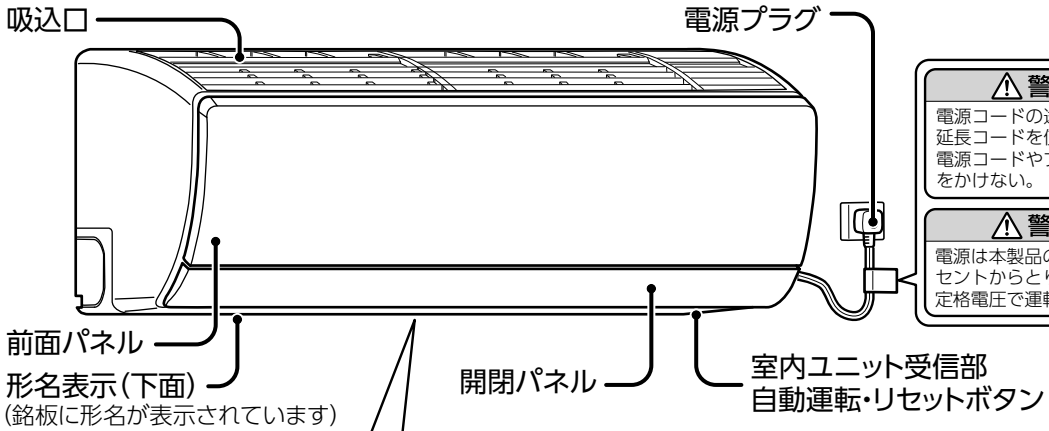

**⚠ 警告**  
電源コードの途中接続や延長コードを使用しない。電源コードやプラグに力をかけない。

**⚠ 警告**  
電源は本製品の専用コンセントからとり、電圧は定格電圧で運転する。

<b>⚠ 警告</b>			<p>【設計上の標準使用期間】10年</p> <p>設計上の標準使用期間を超えてお使いいただいた場合は、経年劣化による発火・けが等の事故に至るおそれがあります。</p>
<p><b>⚠</b> 吹出口に指や棒などを入れない 内部でファンが高速回転しているため、けがの原因になります。</p>	<p><b>⊘ 禁止</b> お客様自身でエアコンの内部洗浄を行わない エアコンの内部洗浄はお買い上げの販売店または東芝エアコン空調換気ご相談センター(☎0120-1048-00)に依頼してください。誤った方法で内部洗浄を行うと、樹脂部品の破損や電気部品の絶縁不良が発生し、水漏れ・感電あるいは火災の原因になります。</p>		

## 前面パネルを開けたとき

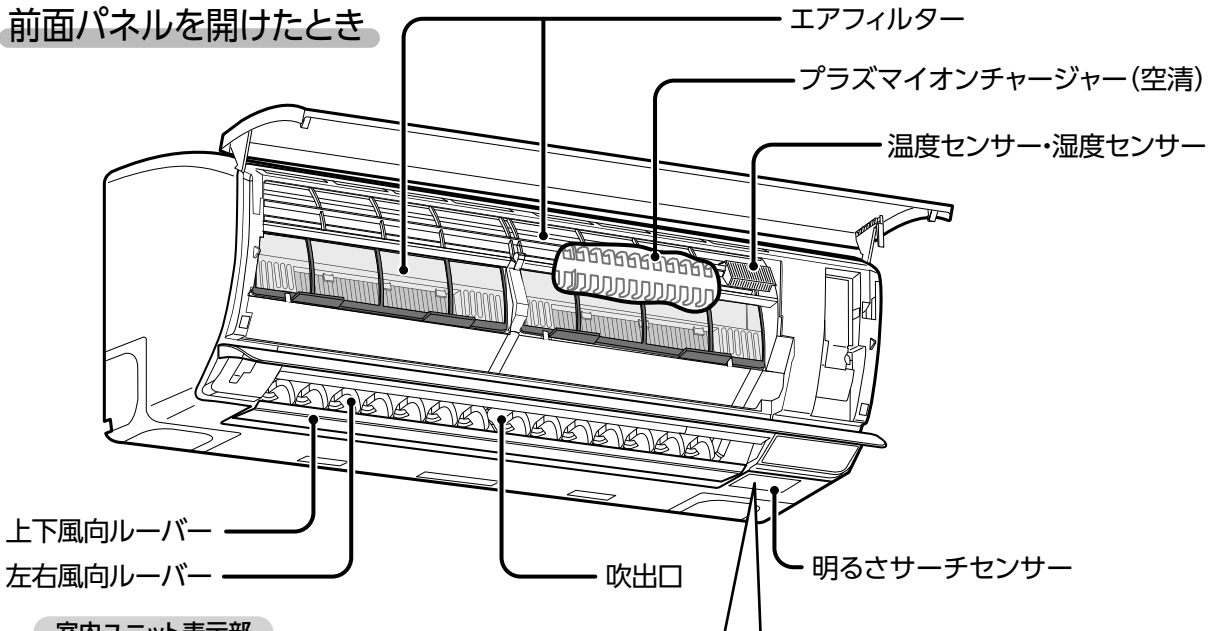

### 室内ユニット表示部

運転中・タイマー予約中・空清運転中・クリーニング中をランプでお知らせします。

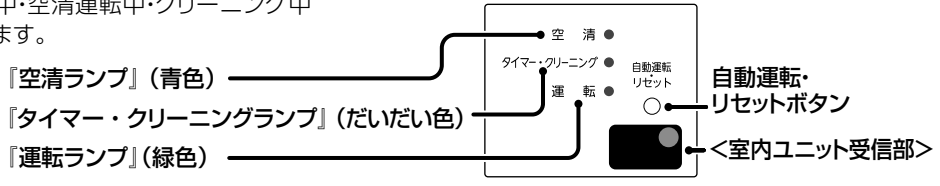

## 室外ユニット

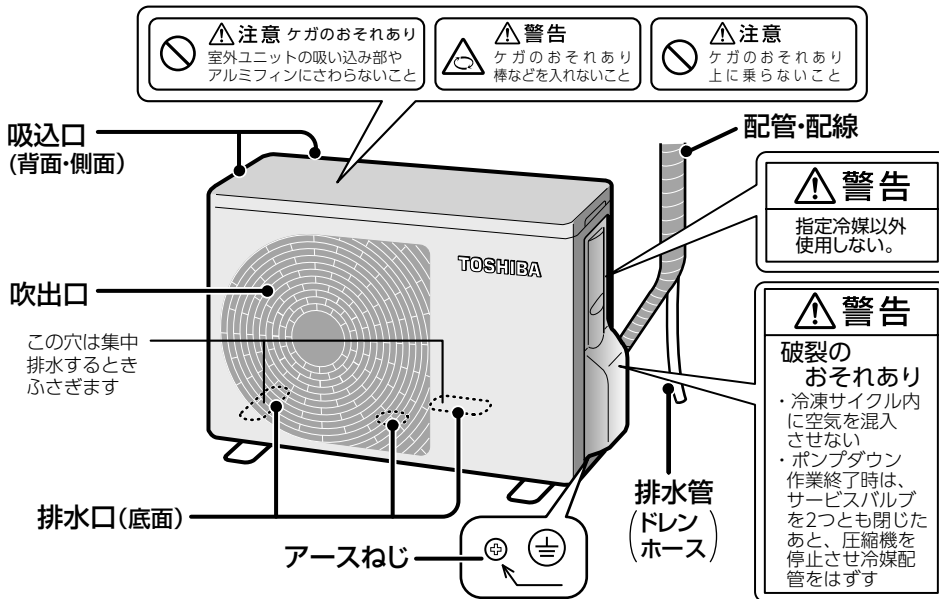

## 付属品

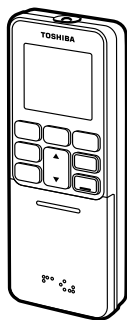

リモコン

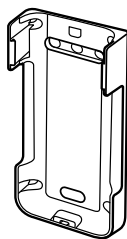

リモコンホルダー

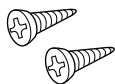

リモコンホルダー  
取付ねじ

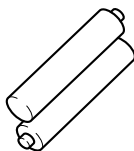

乾電池単 4 形  
2 本

### リモコンホルダーの使いかた

リモコンホルダーは、ねじで壁・柱などに取り付けられます。取り付け場所から、信号が室内ユニットに受信されることを（室内ユニットからの受信音で）確かめてください。

### リモコンの取り付けかた

リモコンホルダーの突起に、リモコン下部の穴を差し込んで、矢印の方向に押し付けながら取り付けてください。

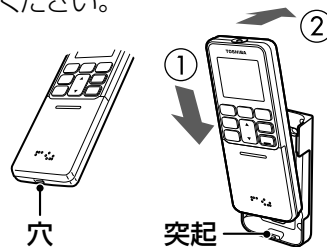

# 各部のなまえ(つづき)

## リモコン

表示部は説明のために、すべてを表示しています。

送信表示

快眠運転表示

現在時刻/タイマー設定表示

風量切換表示

リモコン切換表示

空清運転表示

冷房ボタン

空清ボタン

おやすみ(切タイマー)ボタン

パワーセレクトボタン

押すごとにエアコンの最大電流値を設定することができます。  
●電流値を低めにすると、よく冷えない(暖まらない)ことがあります。

	通常時 (工場出荷時の設定)
	許容される最大電流の 約75%以内に制御します
	許容される最大電流の 約50%以内に制御します

スイングボタン

タイマー取消ボタン

タイマー・時刻設定ボタン

TOSHIBA

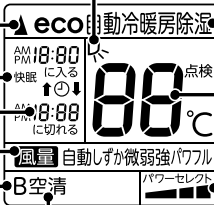

運転中表示

運転の種類表示

設定温度/チェックコード兼用表示

パワーセレクト表示

除湿ボタン 9ページ →

暖房ボタン 9ページ →

ecoモードボタン 8ページ →

停止ボタン 8,9,10,15ページ →

温度ボタン 11ページ →

風向ボタン・  
風量ボタン 11ページ →

予約ボタン 13ページ →

点検ボタン 21ページ →

時計ボタン 7ページ →

リセットボタン 7ページ →

エアコン

### 受信音の種類

室内ユニット受信部が信号を受けると室内ユニットから受信音がします。

- … 運転・変更
- … 停止
- … お知らせ

お知らせ が鳴るとき  
運転設定が基準点に戻ったことをお知らせします。

(例) 温度設定のとき

↔ 22℃ ↔ 23℃ ↔ **24℃** ↔ 25℃ ↔ 26℃ ↔  
ビップ      ビップ      **ビップ**      ビップ      ビップ

#### 基準点

温度	24℃
風量	自動
風向	下限
スイング	解除

# 運転前の準備と確認

## リモコン

### 電池を入れる

- ① カバーをはずして、単4形乾電池を入れる

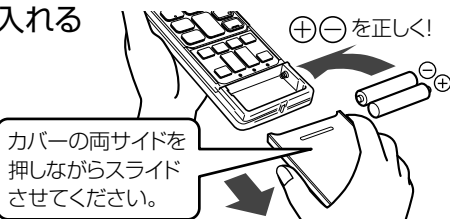

カバーの両サイドを押しながらスライドさせてください。

⊕ ⊖ を正しく!

### お知らせ

- 乾電池交換のときは、新しい同じ種類の乾電池（単4形）を2本お使いください。
- 通常のご使用で乾電池の寿命は約1年です。
- 室内ユニットの受信音がしなくなったり、リモコンの表示がうすくなったり、ボタン操作のあとに時刻表示が点滅したり、お望みの運転ができなくなったときは、早めに乾電池を交換してください。
- 液漏れによる故障を避けるため、1ヵ月以上使わないときは乾電池を取り出してください。

- ② 先の細いものでリセットボタンを押す

- 乾電池を交換した後の誤動作を避けるため必ずリセットを行ってください。
- 表示部が異常になった場合などにリセットすると、もとに戻すことができます。



先の細いもので押す

## 室内ユニット

電源プラグをコンセントに差し込む



ゆるみのないよう にしっかりと

- ③ カバーを取り付ける

### 時刻の設定

- ① 時計ボタンを押す

- 時刻が点滅しますので、必ず現在時刻に合わせてください。



先の細いもので押す

- ② 現在時刻を合わせる

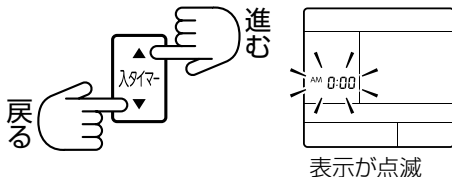

- 1回押すと1分ずつ変わります。押し続けると10分単位で変わります。

- ③ 決定する



- 点滅が止まり、時計が動き始めます。

### 準備ができれば受信音の確認

リモコンを室内ユニット受信部に向けて操作する

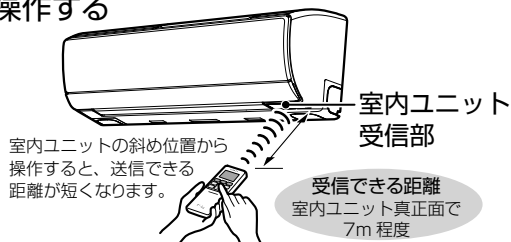

室内ユニットの斜め位置から操作すると、送信できる距離が短くなります。

受信できる距離  
室内ユニット真正面で  
7m程度

### お知らせ

- 室内ユニット受信部との間にカーテン・ふすまなど信号を遮るものがあると動作しません。
- 日光などの光が室内ユニット受信部に当たる場合は、送信しても信号を受け付けないことがあります。

### お願い

- 落としたり、水などをかけないでください。
- 直射日光に当たるところやストーブなどの近くに置かないでください。
- リモコンで他の電気機器が動作するときは、電気機器を離すか、販売店にご相談ください。
- 電子瞬時点灯方式、またはインバーター方式の蛍光灯が点灯中は、リモコンの信号を受信できず、運転・停止をしないことがあります。このようなときは、販売店にご相談ください。

# 運転する (ecoモード(自動運転))

## ecoモード

運転内容はすべてエアコンにおまかせです。 お好みの設定温度でお使いください。

運転のしかた

運転する (ecoモード(自動運転))

<運転中>



運転：緑が点灯



## 運転のしかた



受信音が鳴り、室内ユニット表示部の運転ランプが点灯します。

- 風量は“自動”だけです。

停止  
するとき



- 受信音が鳴り、運転ランプが消灯します。
- 10分以上運転して停止した後はクリーニングが始まります。(クリーニングランプが点灯します。)

15ページ▶

## ecoモード(自動運転)について

エアコンが運転の種類(冷房または暖房)を自動で選んで運転します。同時に明るさセンサーで省エネ運転を行います。

### ● 明るさセンサーによる運転

お部屋(室内ユニット周辺)の明るさ(日あたり)を検知し、夏は暗くなると省エネ冷房運転、冬の昼間の明るいときは省エネ暖房運転を自動で行います。また、暗くなると室内ユニットのランプが自動的に暗くなります。

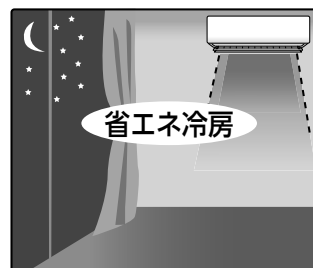
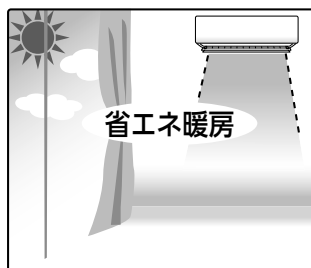

### ● ecoモード運転の省エネ効果について

ecoモード運転時、明るさ(日あたり)センサーが動き、通常運転に比べて省エネになります。

(ご使用の条件により、消費電力や省エネ効果は異なります。)

<測定条件> (EVシリーズ代表機種)

(当社環境試験室(10畳)、RAS-281EV / EAVにおいて)

通常冷房運転とecoモード運転(暗いとき)との比較。

外気温 35℃、設定温度 24℃、風量自動のときの運転安定時1時間の積算消費電力量が、通常冷房運転のとき 174 Wh、ecoモード運転のとき 154 Wh。

通常暖房運転とecoモード運転(明るいとき)との比較。

外気温 7℃、設定温度 23℃、風量自動のときの運転安定時1時間の積算消費電力量が、通常暖房運転のとき 218 Wh、ecoモード運転のとき 188 Wh。

# 運転する (冷房・暖房・除湿)

**冷房・暖房**

お好みの温度と風量に設定できます。

**除湿**

梅雨どきなど湿度が高いときに使います。

<運転中>



運転：緑が点灯

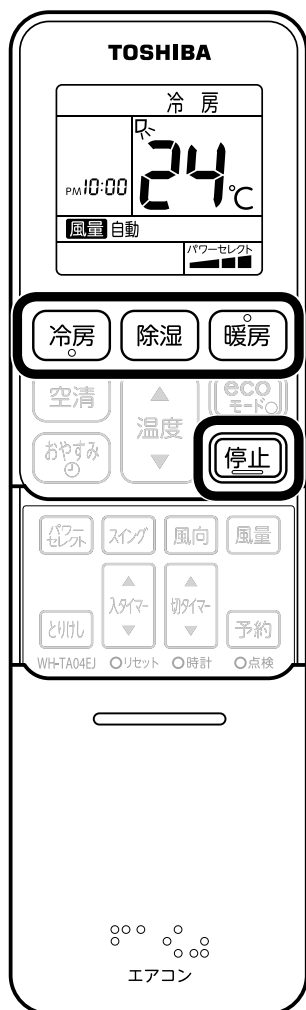

## 運転のしかた

暑いときは  
**冷房**



寒いときは  
**暖房**



湿気をとりたいときは  
**除湿**



- 暖房運転開始時、室内ユニットが温まるまで風は出ません。
- ※ 運転中、室内ユニットの温風が止まったり、室外ユニットから水や湯気が出たりしますが異常ではありません。

- 風量は“自動”だけです。

※受信音が鳴り、室内ユニット表示部の運転ランプが点灯します。

停止  
するときは



- 受信音が鳴り、運転ランプが消灯します。
- 10分以上運転して停止した後はクリーニングが始まります。(クリーニングランプが点灯します。)

15ページ➡

## お知らせ

- 風量・温度は一度セットすると、次回は同じ内容で運転します。ただし、風量が“しずか”のときは次回の運転の風量は“自動”になります。
- ECOモード(自動運転)のとき、お部屋の温度や外気の温度によっては送風運転になることがあります。
- 再運転や電源プラグを差し込んだ直後の運転は、約3分間たってから運転を始めます。
- 暖房運転のとき、運転開始時すぐに風は出ません。室内ユニット熱交換器が温まってから温風が吹き出します。
- 暖房運転中に室外ユニットの熱交換器に霜が付くことがあります。性能の低下を防ぐために自動的に除霜(霜取り)運転を行います。このとき、室内ユニットの温風が止まったり、室外ユニットから水や湯気が出ますが、異常ではありません。除霜運転は停止直後にも行うことがあります。

# 運転する (空清運転)

## 空 清

浮遊するウィルスやカビ菌をプラズマイオンチャージャーで帯電させエアコン内部で捕集します。その後、ドレン水で洗い流し屋外排出しますので、お部屋の空気をきれいに保ちます。

運転のしかた

運転する (空清運転)

<運転中>

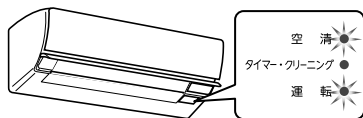

空 清：青が点灯  
運 転：緑が点灯



### 運転のしかた

空清



停止中、もしくは運転中にボタンを押すと受信音が鳴り、室内ユニット表示部の空清ランプ(青)が点灯します。

停止するとき

空清



- 受信音が鳴り、空清ランプが消灯します。
  - 10分以上運転して停止した後はクリーニングが始まります。(クリーニングランプが点灯します。)
- 15ページ▶

### エアコン運転と併用するとき

風量はエアコン運転の設定が優先されます。

運転する	エアコン運転中に空清運転をする	空清	空清運転中にエアコン運転をする	冷房 または ecoモード 暖房 除湿
止めるとき	空清運転とエアコン運転両方を止める	停止	空清運転だけを止める	空清

### お知らせ

- 空清運転は、タバコの有害物質(一酸化炭素など)は除去できません。ときどき窓を開けて空気を入れ換えてください。

# 温度・風量・風向き

## 温度を変えるときは…



### ■温度表示について

運転モード	設定温度調節範囲
冷房・除湿	17~32℃
eco自動・暖房	17~30℃

おすすめの設定温度

暖房	20～24℃	冷房	26～28℃
除湿	お部屋の温度より2～3℃低め 設定温度がお部屋の温度より高いと、送風だけになり除湿効果がありません。		

## 風量を変えるときは…

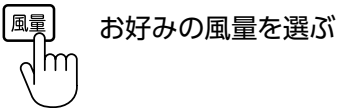

### ■風量表示について

運転モード	風量で選べる風量
冷房・暖房・空清 のとき	自動 → しずか パワフル ← 強 ← 弱 ← 微 ←
ecoモード(自動) ・除湿 のとき	風量は選べません。自動だけです。

- “しずか” は、室内・室外の運転音を小さくする運転です。運転音とともに能力も抑えますので、長時間使っているとよく冷えない（暖まらない）ことがあります。
- 冷房・暖房運転中に風量の“パワフル”を選べると、風量は増加します（運転音が大きくなります）。ただし、室温が設定温度に近づくと、風量は低下します。

### お知らせ

- スイグ中は左右風向ルーバーを調整しないでください。
- 上下風向ルーバーが回転したとき、調整した左右風向ルーバーの向きが変わることがあります。再度、お好みの位置に調整してください。
- 左右風向ルーバーを無理に曲げたり引っ張ったりしたとき、はずれたり破損することがあります。
- 左右風向ルーバーを左右に強く押し付けすぎると、上下風向ルーバーが回転できなくなることがあります。
- 左右風向ルーバーを調整するときは、必ず手で調整してください。
  - ・ルーバーよりも奥に手を入れないでください。
  - ・金属・紙・棒などで調整しないでください。
 内部で高速回転しているファンがあるためけがや破損の原因になります。
- 風向きを変えたり、スイグさせると風の強さが若干変化することがあります。
- 上下風向ルーバーの風向きを変えるとき、設定位置によっては、上下風向ルーバーが反転することがあります。
- ecoモードの冷房・冷房運転または除湿運転でお部屋の湿度が高いときは、お部屋の湿度をすばやく取るために上下風向ルーバーがやや下向きになり、調節できる範囲が制限されることがあります。湿度が下がると調節した位置に戻ります。

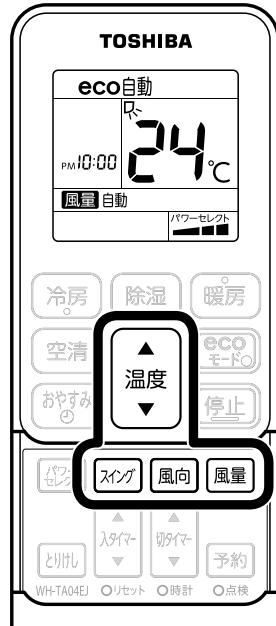

- 最大風量となる風向位置は以下の通りです。

### 風量設定：強風

- ルーバー（上下）  
下限位置（ピピッ）から、ピッが7回鳴った位置（風向ボタンで操作します）
- ルーバー（左右）  
正面位置

## スイグさせたいときは…

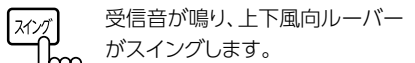

- スイグの位置を変えたいときは、風向ボタンで調節します。
- 止めるときは、もう一度スイグを押します。

## 風向きを変えるときは…

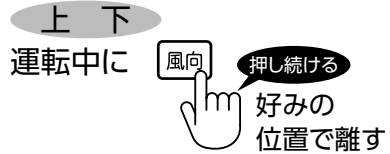

- 受信音が鳴り、上下風向ルーバーが段階的に動きます。

### お知らせ

- 風向は前回の位置を記憶しているの、手で動かさないでください。（メモリールーバー機構）
- 停電時や電源プラグを抜いたとき、メモリールーバーは解除されます。

## 左右

左右風向ルーバーを手で動かして調節する

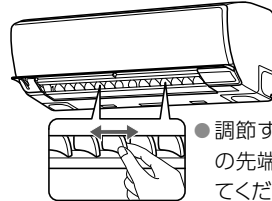

## 上下風向ルーバーの動き

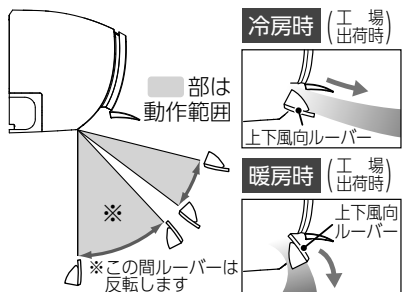

上下風向ルーバーは手で動かさないでください。記憶している位置がずれたり故障の原因になることがあります。風向ボタンを操作しないときは、自動的に次のように動きます。

# タイマーを使う

## おやすみタイマー

1, 2, 3, 5, 7, 9 時間後に運転を停止。  
かんたんに切タイマーを設定したい。

### <タイマー予約中>

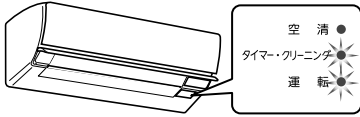

運転：緑が点灯

タイマー・クリーニング：だいたい点灯



おやすみ (切タイマー) 設定中の表示です

## おやすみ(切タイマー)

設定した時間(1, 2, 3, 5, 7, 9時間)運転を行ったあと停止します。

運転中に



● 押すこと (3 秒以内) に…

→ 1H → 2H → 3H → 5H → 7H → 9H  
時間表示が順に変わります

時間を選んだら、そのままにします

● 時間表示が消えると予約完了です。

### 取り消すときは

※タイマー予約は解除されますが  
運転は続けます。



または



### 快眠 + おやすみ (切タイマー) 運転のしかた

ecoモード(自動)・冷房・暖房  
運転中もしくは停止中に



おやすみ(切タイマー)の設定時間に合わせて  
快眠運転が設定されます。

→ 1H → 2H → 3H → 5H → 7H → 9H  
切タイマー運転      快眠+切タイマー運転

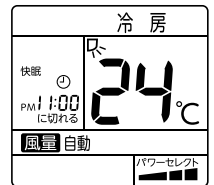

### お知らせ

- おやすみ(切タイマー)のときは、予約時刻に運転を終了し、クリーニングは行いません。
- 入タイマーと併用するときは、おやすみ(切タイマー)を先に予約してから、入タイマー予約をしてください。
- 入(切)タイマー予約中に「おやすみ」を押すとタイマー予約は解除され、おやすみ(切タイマー)のみ予約されます。
- 予約時刻になるとリモコンから信号が送信されますので、リモコンは室内ユニット受信部に信号の届く位置に置いてください。信号が届かない場合、予約した時刻が最長 30 分程ずれることがあります。

### 快眠運転について

- 設定温度に近づけたあと、少し温度を下げ、その後温度を徐々に上げていきます。
- 快眠運転時の設定温度は、おやすみ前に快適だと感じる温度に設定してください。
- 除湿運転時・空清単独運転時は使えません。
- 風量は自動です。
- 快眠運転中に「風量」を押すと快眠運転は解除され切タイマーのみ続きます。
- 快眠運転中は、室内ユニット表示部のランプが暗くなります。

### 入タイマー

予約時刻になると運転を開始。  
例えば、心地よい温度で目覚めたい。

### 入・切(切入)タイマー

入タイマーと切タイマーを  
上手に組み合わせて使う。

### 切タイマー

予約時刻になると運転を停止。  
例えば、眠るころにエアコンを停止したい。

## 入タイマー(切タイマー)

運転開始・停止を時刻で設定します。リモコンの現在時刻を合わせてから操作してください。 ◀7ページ  
停止中と運転中では画面の点滅状態が異なります。(運転中は時刻のみ、停止中は画面全体が点滅)

### <タイマー予約中>

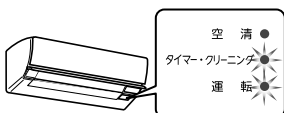

運転：緑が点灯

タイマー・クリーニング：だいたい点灯

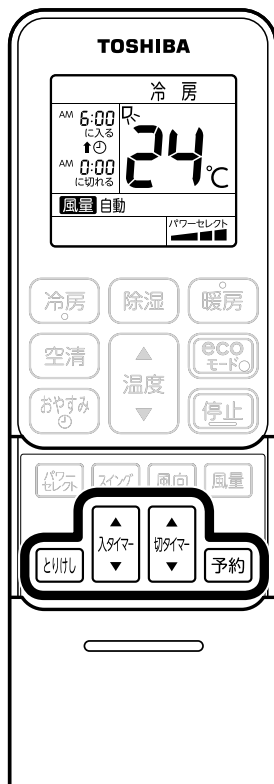

## ① 運転を始めたい(停止したい)時刻に合わせる

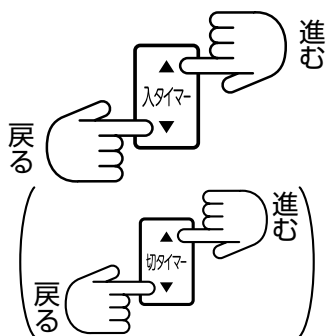

- 1回押すと10分ずつ、押し続けると1時間ずつ変わります。
- 予約の設定時刻は、前回設定した時刻が表示されます。  
前回と同じ時刻でよいときはそのまま②に進んでください。

## ② 予約する



### 取り消すときは

※ 予約時刻を変更するとき  
はもう一度はじめて予約  
してください。



### 設定の例

(現在時刻が午後 10:00 のとき)  
午前0:00に止めて  
午前6:00に運転させる場合

## ① 運転停止の午前0:00に設定する

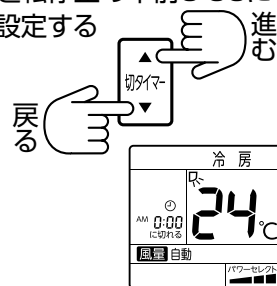

## ② 運転開始の午前6:00に設定する

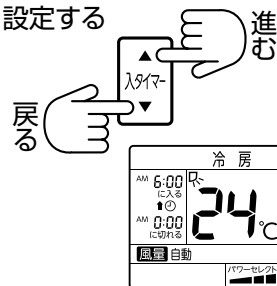

- ## ③ 予約
- 点滅が止まります。
  - 室内ユニット表示部の運転ランプとタイマーランプが点灯します。

### お知らせ

- 切タイマーのときは、予約時刻に運転を終了し、クリーニングは行いません。
- 停電になると、タイマー予約は取り消されます。再度タイマー予約をしてください。
- タイマー予約中に **停止** を押すとタイマー予約は取り消されすべての運転が停止します。
- 予約時刻になるとリモコンから信号が送信されますので、リモコンは室内ユニット受信部に信号の届く位置に置いてください。信号が届かない場合、予約した時刻が最長 30 分程ずれることがあります。
- 現在時刻から 24 時間の予約ができます。

# こんなとき

## 1つのリモコンで2台動作させたくない (AB 切替)

下の「リモコンのB設定のしかた」「室内ユニットのB設定のしかた」で一方のリモコンと室内ユニットをB設定にすると、切り換えた室内ユニットとリモコンの間だけで運転することができます。

リモコンがB設定の状態、乾電池を交換したときや、リセットボタンを押したときは、再度リモコンのB設定が必要となります。

### ●リモコンのB設定のしかた

- ①先の細いもので点検ボタンを押す (表示が00になります)
- ②点検ボタンを押したまま、**風向**を押す (液晶画面の左下に B が表示され、リモコンは『B』に設定されます)

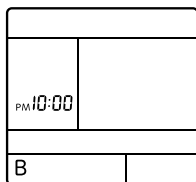

### ●室内ユニットのB設定のしかた

- ①室内ユニットの自動運転リセットを約1秒押す
- ②B設定したリモコンの**冷房**を押して冷房運転をする (室内ユニットはB設定になります)
- ③**停止**で停止する

## リモコンが使えないときに運転したい (自動運転)

お部屋の温度と外気の温度に応じて、適切な運転の種類・風量・風向を自動的に選びます。目安としてお部屋の温度が24℃になるように運転します。

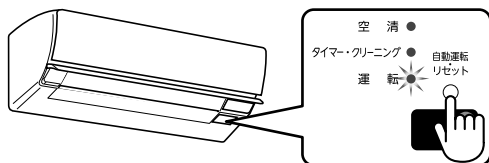

- 運転するとき** 自動運転リセットを約1秒押すと自動運転になります。

- 停止するとき** 自動運転リセットをもう一回約1秒押します。

## 「自動運転・リセット」ボタンの使いかた (静音設定など)

エアコン停止中に操作してください。

機能	操作方法	受信音	説明
自動運転	1秒間押します	なし	自動運転を開始します。もう一度押すと停止します。
クリーニング設定	3秒間押します	ピッピッピッ(3回)	クリーニングの「あり/なし」設定の切り換えを行います。
強制冷房運転	10秒間押します	ピッ (1回)	サービス時やエアコン移設時に使用します。
静音設定	20秒間押します	ピッピッピッ ピッピッ (5回)	運転の立ち上がりをゆるやかにして、室外ユニットの運転音を抑えます。 ・設定すると、冷えや暖まりが弱くなります。 ・出荷時は通常運転に設定されています。 ・設定と解除は同じ操作をくり返してください。

## 明るさサーチセンサーを無効にしたい

下の「リモコン設定のしかた」で「設定」を『なし』にしてください。設定すると、明るさサーチセンサーが無効になります。

### ●リモコン設定のしかた

- ①**eco**を10秒以上押し続けます。
- ②室内ユニットが受信すると、受信音♪ピッ♪が鳴ります。
- ③リモコンから信号が送信されると、液晶画面に設定内容を表示します。
- ④設定した内容は、停電や電源をOFFしても室内ユニット側に記憶されます。

### 設定を『なし』に切り換えたとき

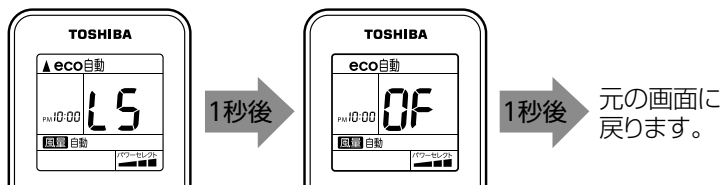

### 設定を『あり』に戻したとき

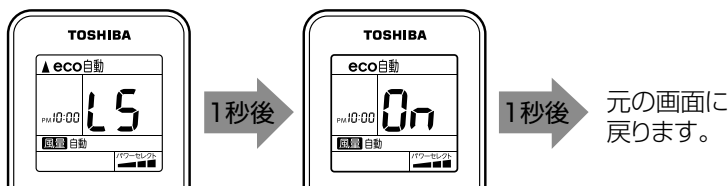

# クリーニングについて

## クリーニング

### <クリーニング中>



タイマー・クリーニング：だいたい点灯

10分以上運転し、停止した後、自動でクリーニングします。

### クリーニングを途中で停止するときは

※自動で停止するので、通常は必要ありません。



クリーニング中に他の運転をしたいときはそのままお好みの運転ボタンを押してください。クリーニングを中断して運転を始めます。

### クリーニングのしくみ (内部乾燥運転)

クリーニング時間は表のとおりで、電気代は1回あたり約1円です。

運転モード	運転時間の目安	クリーニング時間
冷房・ECOモード冷房・除湿	10分未満	実施しない
	10分以上	約180分
暖房・ECOモード暖房・空清	10分未満	実施しない
	10分以上	約60分

#### 内部乾燥運転

カビの発生を抑制するため、内部乾燥運転や、空清運転をします。

- 上下風向ルーバーが動きます。

#### お願い

- 内部乾燥運転中、送風ファンは回転していますので、室内ユニットにさわらないでください。

#### お知らせ

- クリーニング中は室内ユニット表示部のランプが暗くなります。

### クリーニングについて

- クリーニングは、エアコンをお掃除する機能です。お部屋の空気をきれいにしたり、すでに発生しているエアコン内部のカビやホコリを取ることはできません。
- 油污れや喫煙量の多い部屋・湿度の高い部屋などで使うと、エアコン内部(熱交換器や送風ファンなど)が汚れることがあります。付着した汚れやカビは取り除くことはできません。
- クリーニング中、わずかに霧が見えることがありますが異常ではありません。
- クリーニング中、上下風向ルーバーが動きます。
- クリーニング中に上下風向ルーバーを手で動かしたり、前面パネルを開けたりしないでください。クリーニングの効果が弱くなります。
- クリーニングの電気代は、1回あたり約1円です。
- 自動で開始されるクリーニングを解除したい場合は『クリーニングの「あり/なし」切り換え方法』を参照してください。

### クリーニングの「あり/なし」切り換え方法

工場出荷時はクリーニング「あり」に設定されています。

下記の手順で切り換えてください。

1. エアコン停止中に「自動運転・リセット」ボタンを3秒以上押します。自動運転が開始され、室内ユニットから“ピッピッピ”と受信音がしたら指をはなします。(これで切替完了です)  
※クリーニングを「なし」から「あり」に切り換えたときだけ、自動運転で点灯している運転ランプ(緑)が5秒間速く点滅します。
2. エアコンの自動運転を停止させるため、もう一度「自動運転・リセット」ボタンを押してください。

# お手入れ



## ●お客様自身でエアコンの内部洗浄を行わない

エアコンの内部洗浄はお買い上げの販売店または東芝エアコン空調換気ご相談センターに依頼してください。誤った方法で内部洗浄を行うと、樹脂部品の破損や電気部品の絶縁不良等が発生し、水漏れ・感電あるいは火災の原因になります。

こまめなお手入れと早めの点検がエアコンを長持ちさせ、電気代の節約にもなります。

通常のお手入れ 点検・お手入れの前には、リモコンで運転を停止して電源プラグを抜いてください。

### 室内ユニット

やわらかい布でからぶきする

- 室内ユニットの汚れがからぶきで落ちないときは、ぬるま湯(40℃以下)ですすいだ布をよく絞ってふいてください。

※開閉パネル・上下風向ルーバー・左右風向ルーバーは取りはずしできません。

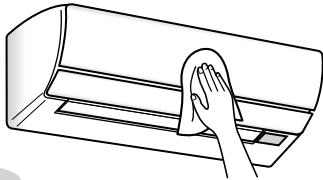

### リモコン

やわらかい布でからぶきする

- 水洗いをしないでください。故障の原因となります。

#### お願い

- アルコール・ベンジン・シンナー・ガラスクリーナー・みがき粉などは使用しないでください。製品をいためます。
- 化学ぞうきんでこすったり、長時間接触させたままにしないでください。変質したり表面がはがれたりすることがあります。

### エアフィルター

約2週間使用したら、必ずお手入れしてください。エアフィルターが目詰まりしていると冷暖房効果が下がることがあります。

ホコリを掃除機で吸い取るか、水洗いする

- 水洗いしたときはよく乾燥させてください。

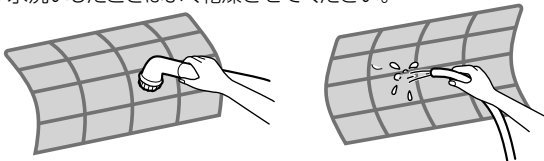

### ■はずしかた・取り付けかた

1. 前面パネルをカクツと止まる位置まで引き上げる
2. エアフィルター下部の凸部を少し持ち上げて下に引き出す

- 取り付けは室内ユニットに差し込んだ後、エアフィルター下部をフィルター押さえにはめ込み、前面パネルを閉めます。

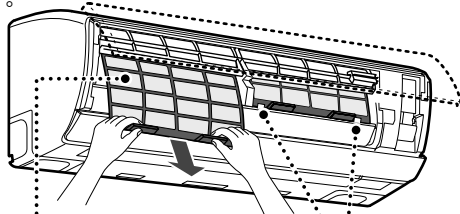

エアフィルター

フィルター  
押さえ

### 前面パネルの開けかた

左右側面の下側についている取っ手を手前に引いてから、カクツと止まる位置まで引き上げます。

- 前面パネルを更に開くと、前面パネルを固定しているアームがはずれて落ちるおそれがあります。

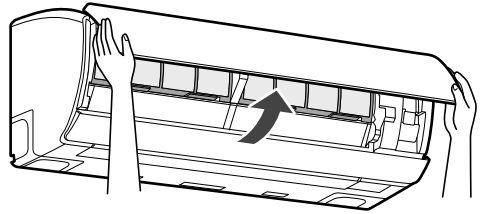

### 前面パネルの取りはずしかた

前面パネルを止まる位置まで引き上げ、右または左のアームを外側に押しながらはずし、手前に引いて取りはずします。

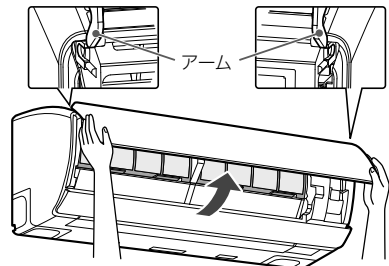

### 前面パネルの取り付けかた

取りはずしかたと逆の手順で取り付ける

- 前面パネルを水平位置にして、左右のアームを室内ユニット両端の軸の溝に合わせて押し込みます。

左右のアームが確実に奥まで入っていることを確認してください。すき間があるときは、もう一度やり直してください。

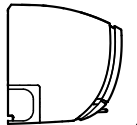

### 前面パネルの閉じかた

前面パネルを下方に下げ、吹出口上部を2カ所押して閉めます。

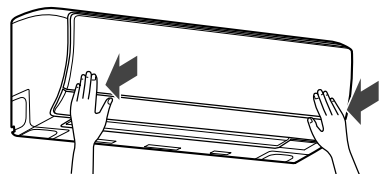

## ⚠ 注意

- お手入れ（前面パネル・エアフィルター着脱時）のときは、不安定な台に乗らない  
転倒などけがの原因になることがあります。
- 前面パネル・エアフィルターを水洗いした後は、水気をふき取って乾燥させる  
水気が残っていると感電の原因になることがあります。
- 前面パネルをはずした状態で、室内ユニットの金属部にさわらない  
けがの原因になることがあります。

## 長期間使わないとき

- ① 3～4時間、空清運転をして内部を乾燥させる
- ② リモコンで運転を停止し、電源プラグを抜く
- ③ エアフィルターのお手入れをする  
◀16ページ▶
- ④ リモコンの乾電池を抜く
  - 長期間放置すると乾電池の液漏れや放電のおそれがあります。

## 再び使い始めるとき

- ① エアフィルターが汚れていないか・取り付けられているか確認する
- ② 室内・室外ユニットのまわりがふさがれていないか確認する
  - ふさがれていると性能が低下し、運転できなくなることがあります。
- ③ リモコンに乾電池を入れる
- ④ 電源プラグを差し込む

## 定期的な点検

- 長期間使っていると、熱・湿気・ホコリなどの影響や、使用状態により部品が劣化し、故障したり除湿水の排水が悪くなり室内ユニットから水漏れすることがあります。
- 通常のお手入れとは別にお買い上げの販売店などによる点検整備（有料）をおすすめします。
- 使用環境によってはカビ・ホコリなどの異物付着により、ニオイが発生することがあります。  
ニオイが気になるときはエアコンの内部洗浄をおすすめします。

### お願い

#### エアコンの内部洗浄について

- エアコンの内部洗浄は洗浄方法や洗浄剤の選定に高い専門技術が必要です。内部洗浄をご希望のときは、お買い上げの販売店または東芝エアコン空調換気ご相談センターにご依頼ください。▶24ページ▶

## 空気清浄フィルター（別売品）について

お部屋にあわせ、下記のいずれかの別売フィルターが取り付けられます（2枚まで）。お買い上げの販売店でお求めください。

### 酵素除菌フィルター（RB-A605S…2枚入り）

#### 集じんフィルター

（RB-A603S…集じんフィルター4枚 ※取付枠2個入り）  
ホコリ・花粉などのハウスダストを取り除きたいとき。

#### 集じん・脱臭フィルターセット

（RB-A407DK…集じんフィルター2枚・脱臭フィルター1枚  
※取付枠2個入り）

ホコリやハウスダスト、ニオイを取り除きたいとき。

#### 光再生脱臭フィルター（RB-A606D…2枚入り）

#### 抗菌光再生脱臭フィルター（RB-A610D…1枚入り）

タバコやペットなどのニオイを強力に取り除きたいとき。

※このエアコンでは取付枠は使いません。

### お願い

集じんフィルター・脱臭フィルターはタバコの有害物質（一酸化炭素等）は除去できません。  
時々窓を開けて空気を入れ換えてください。

## ■取り付けかた

1. 前面パネルを開く
2. エアフィルターをはずす
3. 室内ユニットの枠に別売のフィルターを取り付ける
4. エアフィルターを取り付け、前面パネルを閉める

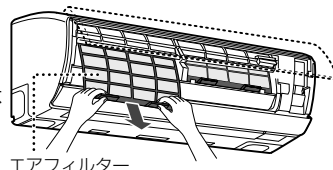

エアフィルター

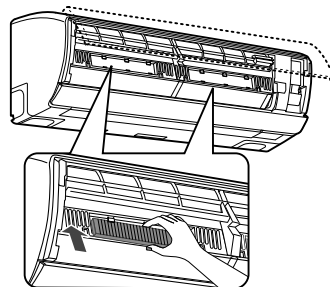

室内ユニットの枠は2カ所あります。

## ■交換・お手入れのめやす

- 酵素除菌フィルターは約6ヵ月を目安に交換してください。お手入れは不要です。
  - 集じんフィルターは約3ヵ月を目安に交換してください。お手入れは不要です。
  - 脱臭フィルターは約6ヵ月を目安に交換してください。お手入れは不要です。
  - 光再生脱臭フィルターは約3年を目安に交換してください。お手入れは6ヵ月に1回直射日光の下で6時間を目安に天日干ししてください。（水洗いは絶対にしないでください）
  - 抗菌光再生脱臭フィルターは約6年を目安に交換してください。お手入れは6ヵ月に1回直射日光の下で6時間を目安に天日干ししてください。（水洗い可能です）
- 各フィルターの交換時期は目安です。汚れがひどいときは早めに交換してください。

# 故障かな？

故障かな？

お困りのとき

このようなときには	
運転ランプ	運転ランプ（緑）がゆっくり点滅している
	運転ランプ（緑）・タイマーランプ（だいたい）がはやく点滅する（1秒間に約5回）
	室内ユニット表示部のランプが暗い
リモコン操作	リモコンで送信できない
	風向を押しても 上下風向ルーバーが動かない・狭い範囲でしか動かない
	風量を押しても 風量が変わらない
	運転中に停止を押しても エアコンが止まらない
音がする	室外ユニット エアコン運転中
	停止中
	室内ユニット 電源プラグ挿入時・エアコン停止時・前面パネル開閉時
室内ユニット	エアコン運転中

説明・調べるところ	
故障ではありません	● 運転中（入タイマー予約含む）停電になると、再通電したときに点滅します。リモコンで運転を開始すると点滅が点灯に変わります。 また再通電時、タイマー予約は取り消されますので、再度タイマー予約をしてください。
	● 故障の可能性があります。 「室内ユニットのランプが点滅しているとき」の手順に従って、不具合内容を確認してください。▶21ページ
もう一度お調べください	● 快眠 + おやすみ（切タイマー）運転中ではありませんか？ ◀12ページ
	● ecoモード運転中ではありませんか？ お部屋の明るさ（日あたり）を検知し、暗いと判断したときには自動的に暗くなります。◀8ページ
	● クリーニング中ではありませんか？ ◀15ページ
もう一度お調べください	● リモコン送信部を室内ユニット受信部に向けてボタンを押しましたか？ ◀7ページ
	● リモコンの乾電池の向き（+・-）が逆ではありませんか？ ◀7ページ
	● リモコンの電池切れではありませんか？ 乾電池を交換してください。◀7ページ
	● リモコンと室内ユニットの「AB 切換」が違っていませんか？ 正しい設定に合わせてください。◀14ページ
	● 入タイマー予約になっていませんか？
	● クリーニング中ではありませんか？ ◀15ページ クリーニング中は操作できません。
	● ecoモードの冷房・冷房運転または除湿運転中でお部屋の湿度が高いときは、上下風向ルーバーが狭い範囲でしか動かないことがあります。
● 除湿運転になっていませんか？ ◀9ページ	
● ecoモード（自動運転）になっていませんか？ ◀8ページ	
故障ではありません	● クリーニング中ではありませんか？ ◀15ページ
	● 霜取り運転中ではありませんか？ ◀9ページ
	● ブシュー音は、冷媒の流れが変化する音です。 ● 運転開始時のカチカチ音は、運転を最適にコントロールするために制御弁を位置合わせする音です。
故障ではありません	● 外気の温度が低く室外ユニットを予熱しているときは、停止中に室外ユニットからキーンという音が聞こえることがあります。
	● 開閉パネルや上下風向ルーバーの初期設定の位置決め音（ググッ、カタカタ）がすることがあります。
	● 空清運転、またはクリーニング中にプラズマイオンチャージャーからシャー、ジーと音がすることがあります。 ● 冷媒の流れが切り換わるとき、プシューと音がします。 ● 温度の変化により、部品が伸び縮みするときピシピシと音がします。 ● 冷媒が流れるとき、シュルシュル、ググググッと音がします。

このようなときには		
音がする	室内ユニット	その他
		プラズマイオンチャージャーからパチパチと音がする
エアコンの運転・動作	エアコンが運転しない	
	冷房・暖房が弱い (途中で止まる)	
	風が止まる	
	設定温度にならない	
	上下風向ルーバーが かってに動く	
	上下風向ルーバーが 前回運転時と違う位置に来る	

説明・調べるところ	
故障ではありません	<ul style="list-style-type: none"> <li>● 運転を停止したときは、2～3分後にカチッというリレーが切れる音がします。</li> <li>● 運転停止中に、外が強風のとき風を切る音があります。</li> <li>● 排水管付近からのポコポコ音は、室外の空気が排水管より室内に流れる音です。特に気密性の高い部屋で換気扇を使用したときに発生します。気になるときは対応部品（別売部品：有償）を用意してありますので、お買い上げの販売店または「東芝エアコン空調換気ご相談センター」にご相談ください。</li> </ul>
ご相談ください	<p>プラズマイオンチャージャーの故障が考えられますので、お買い上げの販売店または「東芝エアコン空調換気ご相談センター」にご相談ください。</p> <p>プラズマイオンチャージャーには高電圧電極があり、お客様ご自身が点検・修理等を行うことは危険ですから絶対にしないでください。</p>
もう一度お調べください	<ul style="list-style-type: none"> <li>● 電源プラグがコンセントから抜けていませんか？ ◀7ページ</li> <li>● ブレーカーかヒューズが切れていませんか？</li> <li>● 停電ではありませんか？</li> <li>● 運転を停止した直後ではありませんか？ → 機械を保護するために3分間は運転しません。</li> <li>● リモコン送信部を室内ユニット受信部に向けてボタンを押しましたか？ ◀7ページ</li> <li>● 入タイマー予約になっていませんか？ ◀13ページ</li> </ul> <ul style="list-style-type: none"> <li>● エアフィルターが汚れていませんか？ ◀16ページ</li> <li>● 設定温度・風量切換・風向調節は適切ですか？ ◀11ページ</li> <li>● 風量切換が“しずか”または“微風”で長時間運転していませんか？ ◀11ページ</li> <li>● 室外ユニットの吸込口や吹出口がふさがれていませんか？</li> <li>● 窓や戸などが開いていませんか？</li> <li>● 除湿運転になっていませんか？ ◀9ページ</li> <li>● 快眠 + おやすみ（切タイマー）運転になっていませんか？ ◀12ページ</li> <li>● パワーセレクト運転になっていませんか？ ◀6ページ</li> <li>● 運転条件からはずれていませんか？ 22ページ▶</li> <li>● 切タイマー時刻になったのではありませんか？</li> <li>● 電圧の変化・吸込口がふさがれているなどで機械に無理がかかり、保護装置が働いている場合があります。障害物を取り除き、約30秒後ブレーカーを入れ直してください。</li> </ul>
故障ではありません	<ul style="list-style-type: none"> <li>● 暖房運転中および霜取りになると室内ユニットの温風が停止します。</li> <li>● 冷房・除湿運転時、風が止まる場合があります。</li> </ul> <ul style="list-style-type: none"> <li>● 室内外の状況によっては設定温度にならないことがあります。（設定温度と運転開始時の温度との差が大きいとき。また、外気温度も大きく影響します。）</li> </ul> <ul style="list-style-type: none"> <li>● 運転を停止したとき、上下風向ルーバーは一度全開になり、その後閉じます。（クリーニング中は、少しだけルーバー角が開いた状態になることがあります。）</li> <li>● 運転中は、お部屋の温度・湿度・外気温度や設定温度に応じて上下風向ルーバーが適切な位置に動くことがあります。</li> </ul> <ul style="list-style-type: none"> <li>● 停電などが発生したとき、調節されていた位置の記憶はリセットされ標準角度になります。</li> <li>● ecoモードの冷房・冷房運転または除湿運転でお部屋の湿度が高いときは、上下風向ルーバーがやや下向きになることがあります。</li> </ul>

故障かな？

お困りですか？

# 故障かな？ (つづき)

故障かな？ お困りのとき

このようなときには		説明・調べるところ		
霧・露などが出る	ニオイ 部屋がおもう	故障ではありません	<ul style="list-style-type: none"> <li>● 壁やじゅうたん・家具・衣類などのニオイが空気の循環によって出てくるためです。</li> <li>● 空清運転、またはクリーニング中に、オゾンがわずかに発生し、ニオイを感じる場合があります。</li> </ul>	
	室内ユニット 霧が出る		故障ではありません	<ul style="list-style-type: none"> <li>● お部屋の空気が急速に冷やされて、霧が出る場合があります。</li> <li>● 冷房運転・除湿運転、またはクリーニング中に、熱交換器に付いた水分が蒸発して霧が見えたり、パネルが曇ることがあります。</li> </ul>
	露が付く			<ul style="list-style-type: none"> <li>● 上下風向ルーバーが閉じている、または下向きになっていませんか。冷房・除湿運転時、水平向きより下向きで長時間運転すると露が付くことがあります。</li> </ul>
室外ユニット 霜が付く、水・湯気が出る	故障ではありません	<ul style="list-style-type: none"> <li>● 暖房運転中に室外ユニットに霜が付くことがあります。</li> <li>● 暖房効果を高めるために霜取り運転をしますが、そのとき霜がとけて水や湯気となるためです。</li> <li>● 冷房・除湿運転時、水滴が落ちることがあります。冷えた配管に空気中の水分が結露したものです。</li> </ul>		
開閉パネル	停止しているのに開閉パネルが開いている	もう一度お調べください	<ul style="list-style-type: none"> <li>● 運転停止後、開閉パネルを開閉しませんでしたか？ →一度 <b>空清</b> を押して運転を開始し、<b>停止</b> を押して停止してください。 <b>◀10ページ</b></li> <li>● 開閉パネル左側のリンクがはずれていませんか？ →はずれていましたら開閉パネルの凸部をリンクの穴に差し込んでください。</li> </ul>	
	開閉パネルが開かない (運転中に開閉パネルが閉まっている)		<ul style="list-style-type: none"> <li>● クリーニング中ではありませんか？ <b>◀15ページ</b></li> <li>● 開閉パネル左側のリンクがはずれていませんか？ →はずれていましたら開閉パネルの凸部をリンクの穴に差し込んでください。(上記図を参照してください。)</li> </ul>	

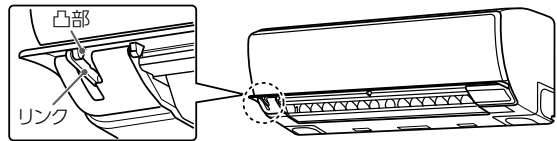

## 室内ユニットのランプが点滅しているとき

一度電源プラグを抜き、30秒後にもう一度差し込み運転

再びランプが点滅するときは、点検・修理が必要

修理を依頼する前に、リモコンを使ってエアコンの自己診断をしてください

自己診断機能……お客様にリモコンで確認していただく機能です。

「故障かな?」の内容を確認しても異常が認められる場合は修理を依頼する前に、リモコン表示部に表示されるチェックコードを次の手順で確認し、エアコンの症状と室内ユニットのランプの点滅状態をあわせて販売店または東芝エアコン空調換気ご相談センターにお知らせください。

### ■自己診断のしかた

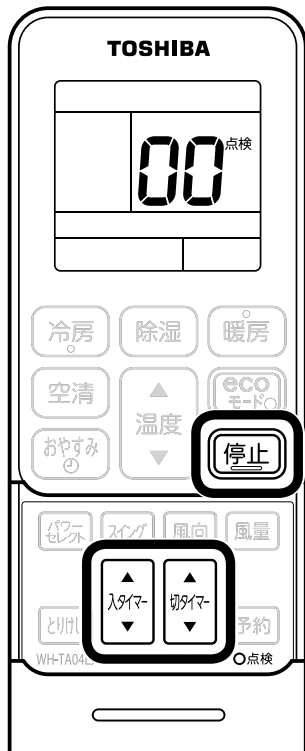

チェックコードには、数字とアルファベットが使われています。

5→5 6→6 A→A  
b→B C→C d→D

① 先の細いもので点検ボタンを押す

- リモコン表示部が点検表示 00 に変わったことを確認してください。

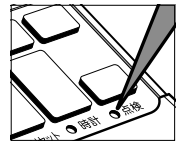

② または を室内ユニットに向けて1回ずつ押す

正常なときは押すたびに受信音がピッと鳴り、リモコン表示部のチェックコードが変わります

→ 00 → 01 → 02 …… → 1d → 1E …… → 33 ……

室内ユニットのタイマーランプが点滅(1秒間に5回)

- 00 が表示されるまですべて確認してください。
- または は行き過ぎた場合、戻すときに押します。

異常のあるときは受信音がピッから、ピピピと変わり、約10秒間鳴り続けます。室内ユニットのすべてのランプが点滅します(1秒間に5回)。

リモコン表示部のチェックコード(下表)を確認してください。

③ 自己診断機能を解除するときは 停止 を押す

- 点検前の表示に戻ります。

#### チェックコード表

室内ユニット異常(Fケーブルの誤配線含む)	室外ユニット異常
00, 01, 04, 05, 0C, 0d, 0E, 10, 11, 12	02, 03, 07, 14, 16, 17, 18, 19, 1A, 1C, 1d, 1E, 1F

- リモコン表示部に2桁の英数字が表示されます。
- 上記以外のチェックコードが表示されることがあります。

#### お知らせ

- 故障の内容によっては、チェックコードを表示しないことがあります。
- ランプが点滅していない状態で、チェックコードを確認したときは正しい異常コードを示さないことがあります。
- お客様ご自身で分解・修理をしないで、販売店または東芝エアコン空調換気ご相談センターにお知らせください。
- 停止 を押しても通常の表示に戻らないときは、リモコンのリセットボタンを押してください。 ←7ページ

故障かな?

お困りですか?

# 知っておいていただきたいこと

## ■運転条件

下表の条件以外で運転すると、保護装置が動き運転できないことがあります。また、故障の原因になることがあります。

冷房運転	外気の温度 約21~43℃	部屋の温度 約21~32℃
	部屋の湿度 80%以下 80%をこえた状態で長時間運転すると室内ユニットの表面に露がつき、水滴が落ちることがあります。	
暖房運転	外気の温度 約21℃以下	部屋の温度 約28℃以下
除湿運転	外気の温度 約21~43℃	部屋の温度 約21~32℃

## ■暖房運転について

- 外気の熱を吸収して室内へ運び、暖房する方式（ヒートポンプ方式）です。
- 通常は外気温度が下がるにつれて暖房能力は低下します。
- 外気温度が下がっても、インバーターの動きにより、暖房能力の低下を防ぎます。それでも暖房能力が不足のときは、他の暖房器具を併用してください。
- 運転開始時、すぐに風は出ません。室内熱交換器が温まってから温風が吹き出します。

## ■クイック暖房

外気および部屋の温度が低いときは、暖房運転開始時に温風吹き出し時間を早くするため、エアコン停止中に室外ユニットを予熱することがあります。(約 20W 消費します)

## ■クイック暖房をなしにするには

- ① **暖房** を10秒以上押し続けます。
- ② 室内ユニットが受信すると、受信音「ピッ」が鳴ります。
- ③ リモコンから信号が送信されると、液晶画面に設定内容を表示します。
- ④ 設定した内容は、停電や電源をOFFしても本体側に記憶されます。

「なし」に設定すると、温風の吹き出しが遅くなります。

クイック暖房「なし」に切り換えたととき

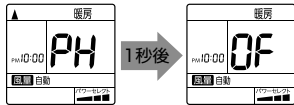

クイック暖房「あり」に戻したとき

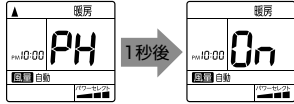

## ■ JEMA 標準 HA 端子-A

このエアコンは JEMA (日本電機工業会) 標準 HA (ホームオートメーション) 端子-A が付いています。JEM 規格適合の集中コントロールシステムと接続することで集中コントロールができます。なお、運転の種類は自動運転となります。詳しくはお買い上げの販売店にご相談ください。

## ■据付について



**警告**

据付は、お買い上げの販売店または据付専門業者に依頼する  
据付には専門の知識と技術が必要です。お客様ご自身で据付を行うと、火災・破裂・感電・けが・水漏れの原因になります。

## 据付場所について

- 室外ユニットは、水が出ますので水はけのよいところに設置してください。

## 据付場所について (つづき)

- 次のような場所には設置しないでください。
- テレビ・ステレオ・ラジオなどが 1m 以内にあるところ。1m 以上であっても受信感度の弱い場合は、雑音が小さくなるまで離してください。
- 高周波機器 (業務用マシン・業務用マッサージ器等)・無線機器等があるところ。誤動作します。
- 油・蒸気・油煙や腐食性ガスの発生するところ。
- 海岸地区のような塩分の多いところ。
- 機械油の多いところ。
- 海岸地区・ビルディング上階部など常時強風の当たるところ。
- 温泉地のような硫化ガスの発生するところ。
- クレーン車・船舶など移動するものへの設置。
- 暖房運転時、エアコンの吹出口真下にカーテンボックス等の障害物があると、効果が出ないことがあります。

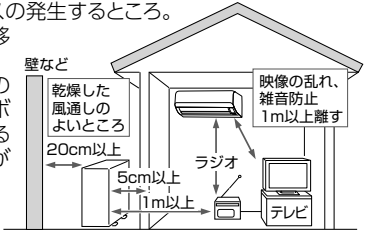

## 運転音にもご配慮を

- 運転音や振動がほかへ伝わったり増大しないように、十分な強度がある場所に設置してください。
- 室外ユニットの吹出口からの風や運転音が隣家の迷惑にならない場所に設置してください。
- エアコン運転中に異常音がある場合は、お買い上げの販売店にご相談ください。

## 積雪や氷結にもご配慮を

- 積雪地では、室外ユニットの吸込口や吹出口が雪でふさがれ、暖まりにくくなったり故障のもとになったりすることがあります (詳しくはお買い上げの販売店にご相談ください)。
- 寒冷地では氷結防止のため、除霜水がたまらずに円滑に流れるように配慮してください。氷結すると暖まりにくくなったり、故障の原因になることがあります。

## 電気工事について



**警告**

電源は必ず定格電圧でエアコン専用回路を使用する電源コードが専用コンセントまで届かないときは、専用コンセントの増設を専門業者に依頼する延長コードを使用すると故障や火災の原因になります。

## アースの設置について



**警告**

アース工事は販売店または専門業者に依頼するアースが不完全な場合は、感電の原因になります。確認方法については、据付を行った販売店、または据付専門業者へ問い合わせください。

- 室内のコンセントにアースがある場合は、室内ユニットにアースを取り付けることができます。
- アース線はガス管・水道管・避雷針・電話のアース線に接続されていないことを確認してください。
- アースを取り付けると、万一の感電事故のほか、室外ユニットに内蔵している周波数変換装置 (インバーター) の高周波によって室外ユニット表面に電気を帯びるのを防ぎます。アースが取り付けられていないと、室外ユニット表面に触れたとき、電気を感ずることがあります。
- ノイズを吸収するためにもアースの取り付けは必要です。

## 移設について



**警告**

エアコンを移動再設置する場合は、お買い上げの販売店または東芝エアコン空調換気相談センターへ依頼する専門知識がないと、火災・破裂・感電の原因になります。

- 引越いや増改築などでエアコンを移設するときは、強制冷房運転により冷媒回収が必要です (別途移設費用が必要です)。
- 周波数 (50 / 60Hz) は、自動切換です。

# 仕様

この製品は、日本国内用に設計されているため海外では使用できません。また、アフターサービスもできません。  
This product is designed for use only in Japan and cannot be used in any other country.  
No servicing is available outside of Japan.

形名	室内ユニット		室外ユニット	
	RAS-562EV(W)		RAS-562EAV	
種類	冷房・暖房兼用スプリット形			
電源	単相200V			
冷房	能力 (kW)	5.6 (0.8~5.8)		
	消費電力 (W)	2310 (150~2350)		
	運転電流 (A)	11.92		
	エネルギー消費効率	2.42		
	運転音 (dB)	51	53	
暖房	面積の目安 (m <sup>2</sup> )	鉄筋アパート南向き洋室	39	
		木造南向き和室	25	
	標準能力 (kW)	6.7 (0.8~8.4)		
	標準消費電力 (W)	1840 (150~2780)		
	運転電流 (A)	9.70 (最大15.0)		
房	エネルギー消費効率	3.64		
	運転音 (dB)	51	54	
	面積の目安 (m <sup>2</sup> )	鉄筋アパート南向き洋室	30	
		木造南向き和室	24	
	通年エネルギー消費効率	5.0		
区分名	F			
質量 (kg)	12.5	38		
外形寸法 (高さ×幅×奥行) (mm)	293×790×279	550×780×290		

- 仕様表は日本工業規格 (JIS C 9612) にもとづいています。
- 仕様に表示している暖房標準能力(kW)は、日本工業規格 (JIS C 9612)に定められている外気温7℃室内温度20℃で運転した場合を示します。寒冷地や特に外気温の低い場所で使用する場合は販売店に相談してください。
- 能力・標準能力・消費電力・標準消費電力の ( ) 内の値は、最小値~最大値を表します。
- 製品仕様は改良のため変更することがあります。
- リモコンで停止したときもマイコンを動かせるため、0.8Wの電力を消費します。
- エネルギー消費効率の数値は冷房運転または暖房運転のときの消費電力当たりの冷房能力または暖房能力を表したものです。
- 通年エネルギー消費効率の数値は、1年間を通してある一定条件のもとにエアコンを使用したときの消費電力1kW当たりの冷房・暖房能力を表したものです。
- J-Moss(JIS C 0950)の規定に基づき、対象となる6物質(鉛、水銀、カドミウム、六価クロム、ポリブロモビフェニル、ポリブロモジフェニルエーテル)の含有について情報を公開しています。詳しくはホームページをご覧ください。  
<http://www.toshiba.co.jp/tha/>



家庭用エアコンには最大でCO<sub>2</sub>(温暖化ガス)3,600kgに相当するフロン類が封入されています。地球温暖化防止のため、移設・修理・廃棄等にあたってはフロン類の回収が必要です。

## 冷媒の「見える化」表示について

この表示は、家庭用エアコンに温暖化ガス(フロン類)が封入されていることを、ご認識いただくための表示です。エアコンの取りはずし時はフロン類の回収が必要です。(廃棄時には家電リサイクル法の制度に基づき適正な引き渡しをしていただければ、確実にフロン類の適正処理がなされます。)

## 長期使用製品安全表示制度に基づく本体表示について

### ■ 本体への表示内容

経年劣化により危害の発生が高まるおそれがあることを注意喚起するために、電気用品安全法で義務付けられた右の表示を本体の銘板近傍に行っています。

【製造年】 本体の銘板の中に西暦4桁で表示してあります。



【設計上の標準使用期間】 10年  
設計上の標準使用期間を超えてお使いいただいた場合は、経年劣化による発火・けが等の事故に至るおそれがあります。

### ■ 設計上の標準使用期間とは

- 運転時間や室温など、以下の標準的な使用条件に基づく経年劣化に対して、製造した年から安全上支障なく使用することができる標準的な期間です。
- 設計上の標準使用期間は、無償保証期間とは異なります。また、一般的な故障を保証するものでもありません。

### ■ 標準使用条件 ルームエアコンディショナの設計上の標準使用期間を設定するための標準使用条件による (JIS C 9921-3)

	冷 房		暖 房	
	電源電圧	製品の定格電圧による		
周波数	50/60Hz			
環境条件	室内	温度	27℃(乾球温度)	20℃(乾球温度)
		湿度	47%(湿球温度19℃)	59%(湿球温度15℃)
	室外	温度	35℃(乾球温度)	7℃(乾球温度)
		湿度	40%(湿球温度24℃)	87%(湿球温度6℃)
設置条件	製品の据付説明書による標準設置			
負荷条件	住宅	木造平屋、南向き和室、居間		
	部屋の広さ	製品能力に見合った広さの部屋(畳数)		
想定時間	1年間の使用日数(東京モデル)	6月2日から9月21日までの112日間		10月28日から4月14日までの169日間
	1日の使用時間	9時間/日		7時間/日
	1年間の使用時間	1,008時間/年		1,183時間/年

- 設置状況や環境、使用頻度が上記の条件と異なる場合、または、本来の使用目的以外でご使用された場合は、設計上の標準使用期間より短い期間で経年劣化による発火・けがなどの事故に至るおそれがあります。

仕 様

お 困 り の 事



# 保証とアフターサービス (必ずお読みください)

基本的な取扱方法、故障と思われる場合のご確認はホームページの  
 <ルームエアコン-家電製品Q & A->に、ご確認いただきたい情報を掲載  
 しておりますので、ご覧ください。

<http://www.toshiba.co.jp/csqa/contact/support/faq/jump/fa21.html>

※上記のアドレスは予告なく変更される場合があります。その場合は、お手数ですが、  
 東芝総合ホームページ([www.toshiba.co.jp/](http://www.toshiba.co.jp/))をご参照ください。



## 修理・お取り扱い・お手入れについてご不明な点は

お買い上げの販売店へご相談ください。販売店にご相談ができない場合は、下記の窓口へ

### 東芝エアコン空調換気ご相談センター

フリーダイヤル



**0120-1048-00**

受付時間：365日 9:00~20:00

携帯電話・PHSなど 03-5326-5038 (通話料：有料)

FAX 045-461-3493 (通信料：有料)

- ・お客様からご提供いただいた個人情報、修理やご相談への回答・カタログ発送などの情報提供に利用いたします。
- ・利用目的の範囲内で、当該製品に関連する東芝グループ会社や協力会社に、お客様の個人情報を提供する場合があります。

## 保証書 (別添)

- この東芝ルームエアコンには、保証書を別途添付しております。
- 保証書は、必ず「お買い上げ日・販売店名」等の記入をお確かめのうえ、販売店から受け取っていただき内容をよくお読みの後、大切に保管してください。
- 保証期間はお買い上げの日から1年間(冷媒回路部品は5年間)です。詳しくは保証書をご覧ください。
- 保証期間中の故障は、保証書の内容に基づき、無料修理となります。無償商品交換ではありません。

## 部品について

- 修理のために取りはずした部品は、特段のお申し出がない場合は弊社にて引き取らせていただきます。
- 修理の際、弊社の品質基準に適合した再利用部品を使用することがあります。

## 補修用性能部品の保有期間

- ルームエアコンの補修用性能部品の保有期間は製造打ち切り後10年間です。
- 補修用性能部品とは、その製品の機能を維持するために必要な部品です。

## 修理を依頼されるときは

ご使用中に異常が生じたときは、18～20ページの内容をお調べください。それでも異常が認められる場合は、21ページのチェックコードを確認してお使いになるのをやめ、電源プラグを抜いてから、お買い上げの販売店にご連絡ください。修理は専門の技術が必要です。

### ■保証期間中は

保証書の規定にしたがって、販売店が修理させていただきます。なお、修理に際しましては、保証書をご提示ください。

### ■保証期間が過ぎている場合は

修理すれば使用できる場合は、ご希望により有料で修理させていただきます。

### ■修理料金の仕組み

修理料金は技術料・部品代・出張料から構成されています。

**技術料** 故障した商品を正常に修復するための料金です。

**部品代** 修理に使用した部品代金です。

**出張料** 商品のある場所へ技術者を派遣する料金です。

## 出張修理

### ■ご連絡いただきたい内容

品名 ルームエアコン	 形名表示
形名 (本体・リモコン形名)	
お買い上げ年月日	
故障状況 できるだけ具体的に	
ご住所 付近の目印等も合わせてお知らせください	
お名前	
電話番号	
訪問希望日	
便利メモ (お買い上げの販売店名を記入されておくと便利です)	



愛情点検

### 長年ご使用のルームエアコンの点検を!

このような  
症状はあり  
ませんか。

- 電源コードやプラグが異常に熱い。
- 電源プラグが変色している。
- 焦げくさいニオイがする。
- ブレーカーが頻繁に落ちる。
- 架台や吊り下げなどの取付部品が腐食していたり、取付がゆるんだりしている。
- 室内ユニットから水が漏れる。
- 誤って異物や水を入れてしまった。
- 運転音が異常に大きい。
- 電源コードに破れがある。
- その他の異常や故障がある。

このような症状のときは、ご使用を中止して、お買い上げの販売店または東芝エアコン空調換気ご相談センターにご相談ください。

## 廃棄時のお願い

2001年4月施行の家電リサイクル法では、お客様がご使用済みのエアコンを廃棄される場合は、収集・運搬料金と再商品化等料金(リサイクル料金)をお支払いいただき、対象品を販売店や市町村に適正に引き渡すことが求められています。

**東芝ホームアプライアンス株式会社**  
 エアコン事業部

〒101-0021 東京都千代田区外神田 2-2-15 (東芝昌平坂ビル)

<http://www.toshiba.co.jp/tha/>

SN:1114050109