

東芝ルームエアコン 家庭用

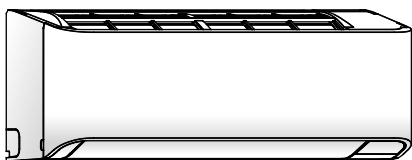

室内ユニット <形名>

RAS-3657V (W)

RAS-4057V (W)

RAS-2867V (W)

RAS-4067V (W)

RAS-5667V (W)

室外ユニット <形名>

RAS-3657AV

RAS-4057AV

RAS-2867AV

RAS-4067AV

RAS-5667AV

安全上のご注意	2	ご使用の前に
各部のなまえ	4	
運転前の準備と確認	6	
クリーニング機能について	6	
運転する(自動・冷房・暖房・ドライ)	7	運転のしかた
温度・風量・風向き	8	
タイマーを使う	9	
こんなとき	10	
お手入れ	12	お手入れ
通常のお手入れ	12	
長期間使わないとき	13	
再び使い始めるとき	13	
定期的な点検	13	
別売品について	13	
故障ではありません	14	お困りのとき
故障かな?	14	
知っておいていただきたいこと	16	
仕様	17	
保証とアフターサービス	20	



- このたびは東芝ルームエアコンをお買い上げいただきまして、まことにありがとうございました。
- この商品を安全に正しく使用していただくために、お使いになる前にこの取扱説明書をよくお読みになり十分に理解してください。
- お読みになったあとは、お使いになるかたがいつでも見られるところに必ず保管してください。
- 保証書を必ずお受け取りください。

安全上のご注意

必ずお守りください



商品および取扱説明書には、お使いになるかたやほかの人への危害と財産への損害を未然に防ぎ安全に正しくお使いいただくために、重要な内容を記載しています。次の内容（表示・図記号）をよく理解してから本文をお読みになり、記載事項をお守りください。記載内容を守らないことにより生じた損害に関して、当社は一切責任を負いません。

■表示の説明

表示	表示の意味
 警告	「死亡または重傷（*1）を負うことが想定されること」を示します。
 注意	「軽傷（*2）や物的損害（*3）の発生が想定されること」を示します。

- *1: 重傷とは、失明やけが・やけど（高温・低温）・感電・骨折・中毒などで、後遺症が残るものおよび治療に入院・長期の通院を要するものをさします。
 *2: 軽傷とは、治療に入院や長期の通院を要さない、けが・やけど・感電などをさします。
 *3: 物的損害とは、家屋・家財および家畜・ペットなどにかかわる拡大損害をさします。

■図記号の説明

図記号	図記号の意味
	（禁止）を示します。（してはいけないこと）
	（指示）を示します。（必ずすること）
	（注意）促す内容を示します。

「使用の前に

安全上のご注意

⚠ 警告

 **指示** 据付は、お買い上げの販売店または据付専門業者に依頼する

お客様ご自身で行うと、火災・破裂・感電・けが・水漏れの原因になります。

電源は必ずエアコン専用のコンセントを使用する

- 他の機器と併用すると、火災の原因になります。
- 古いコンセントや、電源プラグを差し込んだときぐらつきがある場合は、新品のコンセントに交換してください。接触不良による火災の原因になります。

 **指示** アース工事は販売店または専門業者に依頼する

アースが不完全なときは、感電の原因になります。
アース線は、ガス管・水道管・避雷針・電話のアース線に接続しないでください。

 **指示** 電源プラグは、ホコリが付着していないか確認し、がたつきのないように刃の根元まで確実に差し込む
ホコリの付着や不完全な接続は、火災・感電の原因になります。

移設・修理するときは、お買い上げの販売店または東芝エアコン空調換気ご相談センターに相談する
専門知識がないと、火災・破裂・感電の原因になります。

エアコンが冷えない・暖まらないときは、冷媒の漏れが原因のひとつとして考えられるので、お買い上げの販売店に相談する

冷媒そのものは安全ですが、万一、冷媒が室内に漏れ、ファンヒーター・ストーブ・コンロなどの火気に触れると有害な生成物が発生する原因になります。

移設等で室内ユニットパネルの配管取出口が空ってしまった場合は、開口部をふさぐ
内部の電気部品に触れると、けがや感電の原因になります。

冷房シーズンの前には、排水管からドレン水が出ることを確認する
排水管が詰まっていると水漏れの原因になります。

 **指示** 自分で分解・改造・修理・移設をしない
火災・破裂・感電・けが・水漏れの原因になります。

 **指示** 内部に水や異物が入った場合は、すぐに運転を停止し、電源プラグを抜く

そのまま使用すると、火災・感電の原因になります。
お買い上げの販売店または東芝エアコン空調換気ご相談センターへ修理をご依頼ください。

異常・故障時はすぐに運転を停止して、電源プラグをコンセントから抜く

そのまま使用すると、火災・発煙・感電の原因になります。

《異常・故障例》

- ブレーカーがたびたび切れる
- 運転中に焦げくさいニオイがしたり、異常な音や振動がする
- 室内ユニットから水が漏れる
- 電源コードや電源プラグが異常に熱くなる

お買い上げの販売店または東芝エアコン空調換気ご相談センターへ修理をご依頼ください。

 **指示** ぬれた手で電源プラグの抜き差しやボタンの操作をしない
感電の原因になります。

 **禁止** 指定冷媒以外は使用（冷媒補充・入替え）しない
指定冷媒以外を使用した場合、機器の故障や破裂・けがなどの原因になります。

可燃性ガスが漏れるような場所を設置場所を選ばない
万一ガスが漏れてユニットの周囲にたまると、火災の原因になります。

ふる場など、水がかかったり、湿気の多い場所を据付場所を選ばない
絶縁劣化により、火災・感電の原因となります。

電源コードは、極端に折り曲げたり、束ねたりしない
また、加工や途中での接続・タコ足配線などをしない
火災・発熱の原因になります。

電源コードは破損させたり、重い物を載せたり、加熱したり、引っ張ったりしない
火災・感電の原因になります。

延長コードを使用しない
火災の原因になります。

(警告つづき)

 **電源コードはステップルなどで固定しない**
火災・漏電の原因になります

禁止 長時間冷風を身体に直接当てたり、冷やし過ぎない
体調悪化・健康障害の原因になります。

吹出口や吸込口などに金属・紙・水・棒などのもの
や手を入れない
内部で高速回転しているファンや、高電圧箇所があるため、けがや感電の原因になります。

電源プラグを抜いてエアコンを停止しない
火災・感電の原因になります。

 **床などにワックスをかけるときは、エアコンを運転しない**
エアコン内部にワックスの成分が付着し、水漏れの原因になります。ワックスをかけたあとは、十分に換気を行ってから運転してください。

お客様自身でエアコン内部の洗浄を行わない
エアコンの内部洗浄はお買い上げの販売店または東芝エアコン空調換気ご相談センターに依頼してください。誤った方法で内部洗浄を行うと、樹脂部品の破損や電気部品の絶縁不良等が発生し、火災・感電・水漏れの原因になります。

▲ 注意

 プラグを抜く

掃除をするときは、必ず運転を停止して電源プラグを抜く
内部でファンが高速回転しているため、けがの原因になることがあります。

雷が鳴り落雷のおそれがあるときは運転を停止し、
電源プラグを抜く
被雷すると、故障の原因になることがあります。

長期間使用しないときは、電源プラグを抜く
ホコリがたまって火災の原因になることがあります。

 **食品・動植物・精密機器・美術品の保存や、船舶・車両などの特殊用途には使用しない**
エアコンの故障の原因になります。また、これらのものに害を与えることがあります。

ユニットの下にほかの電気製品や家財などを置かない
水滴が落ちることがあり、汚損・故障の原因になります。

室内ユニットの上に物を載せない
故障の原因になります。

 **電源プラグの抜き差しはプラグを持って行う**
電源コードを引っ張って抜くと芯線の一部が断線し、火災の原因になることがあります。

密閉した部屋で使用するときや、燃焼器具と一緒に
運転するときは、ときどき窓を開けて換気をする
換気が不十分なときは、酸素不足により窒息の原因になることがあります。

1年に1度は、室外ユニットの据付台などが傷んで
いないか点検する
傷んだ状態で放置するとユニットの落下・転倒によりけがの原因になることがあります。

前面パネル・エアフィルターを水洗いしたあとは、
水気をふき取って乾燥させる
水気が残っていると感電の原因になることがあります。

漏電ブレーカーが正しく取り付けられているか確認する
正しく取り付けられていないと、感電の原因になることがあります。確認方法については、据付を行った販売店または据付専門業者へお問い合わせください。

ドレン水が確実に排水できていることを確認する
排水処理が不完全なときは、水が漏れて家財などをめらす原因になることがあります。
確認方法については、据付を行った販売店または据付専門業者へお問い合わせください。

ユニットに洗濯物などを掛けない
ユニットが落下し、けがの原因になります。

エアコンの風が直接当たる場所で燃焼器具を使わない
燃焼器具の不完全燃焼により、一酸化炭素中毒の原因になります。

室外ユニットの上に乗ったり、物を載せたりしない
落下転倒などによりけがの原因になることがあります。また変形などにより、火災・感電の原因になります。

エアコン操作やお手入れのときは不安定な台に乗らない
転倒などけがの原因になります。

エアコンの風が直接当たる場所には動植物を置かない
動植物に悪影響を与える原因になります。

リモコン用乾電池は

- 極性表示〔+〕と〔-〕を間違えて挿入しない
- 乾電池に表示されている「使用推奨期間」を過ぎて使ったり、使い切った乾電池をリモコンに入れておかない
- 種類の違う乾電池や新しい乾電池と使用した乾電池を交えて使用しない
- ショート・分解・加熱・火の中に投入しない

これらを守らないと、液漏れ・破裂などにより、やけど・けがの原因になることがあります。もし液に触れたときは、水でよく洗い流してください。器具に付着したときは、液に直接接触しないでふき取ってください。

- 乳幼児の手の届く所に置かない

乾電池を飲み込んだときは、すぐに医師に相談してください。

室外ユニットの周辺に、物を置いたり、落ち葉が
たまらないようにする
落ち葉があると、小動物が侵入し、内部の電気部品に触れると、火災・故障の原因になることがあります。

 **ユニットの吸い込み部やアルミフィンにさわらない**
けがの原因になります。

接触禁止 前面パネルをはずした状態で、本体の金属部にさわらない
けがの原因になることがあります。

 **窓や戸を開け放すなど、高湿状態(80%以上)で長時間運転しない**
室内ユニットに露がつき、滴り落ちて家財などをめらす原因になります。また、室内ユニット内部に露が付き、電気部品の絶縁劣化による火災・感電の原因になります。

 **エアコン本体を水洗いしない**
火災・感電・故障の原因になります。

水ぬれ禁止

1) 使用の前に
安全上の注意

各部のなまえ

使用前の
ご確認

各部の
なまえ

室内ユニット

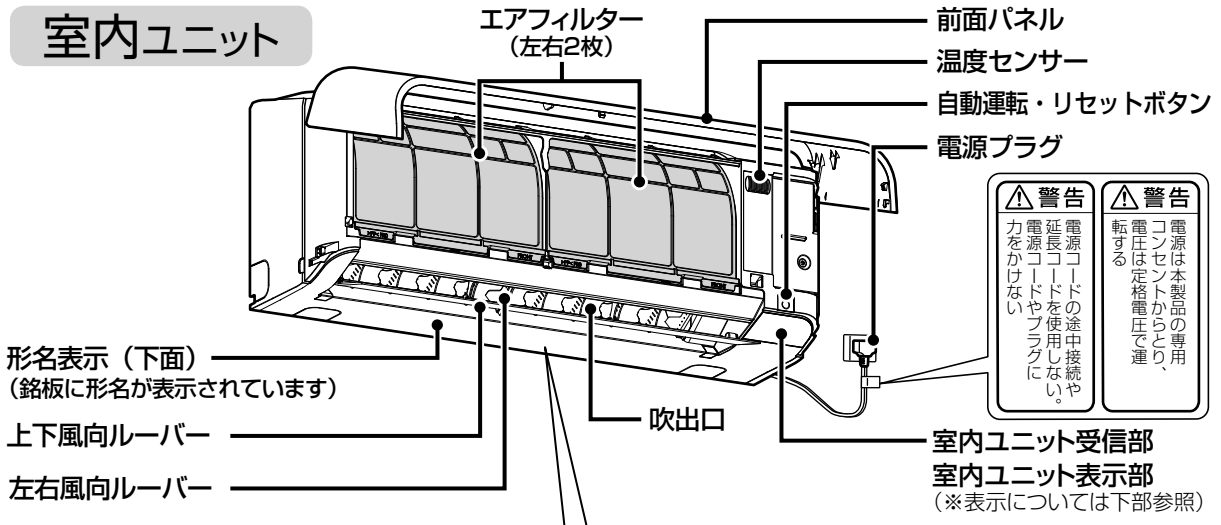

<p>警告</p> <p>電源コードの途中接続や延長コードやプラグに力をかけない。</p>	<p>警告</p> <p>電源は本製品の専用コンセントからとり、電圧は定格電圧で運転する。</p>
--	--

<p>警告</p> <p>吹出口に指や棒などを入れない 内部でファンが高速回転しているため、けがの原因になります。</p>	<p>禁止</p> <p>お客様自身でエアコンの内部洗浄を行わない エアコンの内部洗浄はお買い上げの販売店または東芝エアコン空調換気ご相談センター (☎0120-1048-00) に依頼してください。誤った方法で内部洗浄を行うと、樹脂部品の破損や電気部品の絶縁不良が発生し、水漏れ・感電あるいは火災の原因になります。</p>	<p>警告</p> <p>【設計上の標準使用期間】10年 設計上の標準使用期間を超えてお使いいただいた場合は、経年劣化による発火・けが等の事故に至るおそれがあります。</p>
--	---	--

室内ユニット表示部

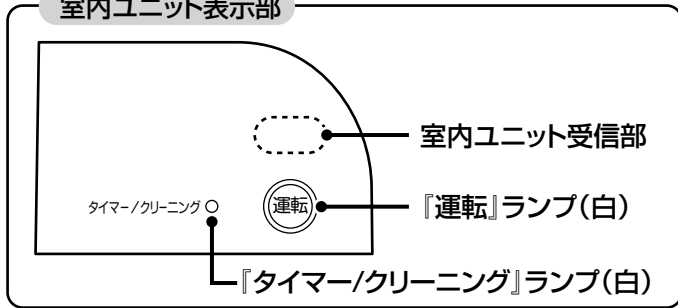

付属品

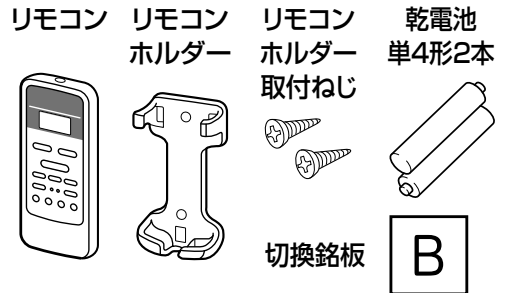

室外ユニット

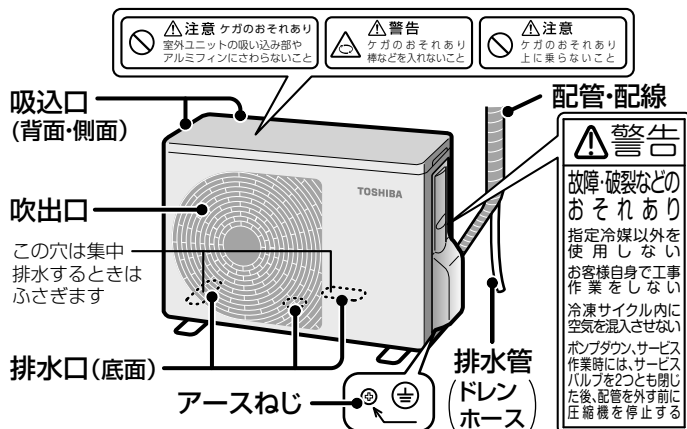

リモコンホルダーの使いかた

リモコンホルダーは、ねじで壁・柱などに取り付けられます。取付場所から、信号が室内ユニットに受信されることを (室内ユニットからの受信音で) 確かめてください。

リモコンの取り付けかた
リモコン下部をリモコンホルダーに差し込んで取り付けてください。

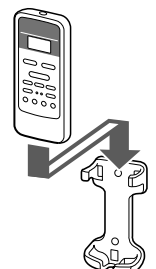

リモコン

リモコン表示部は説明のためすべてを表示しています。

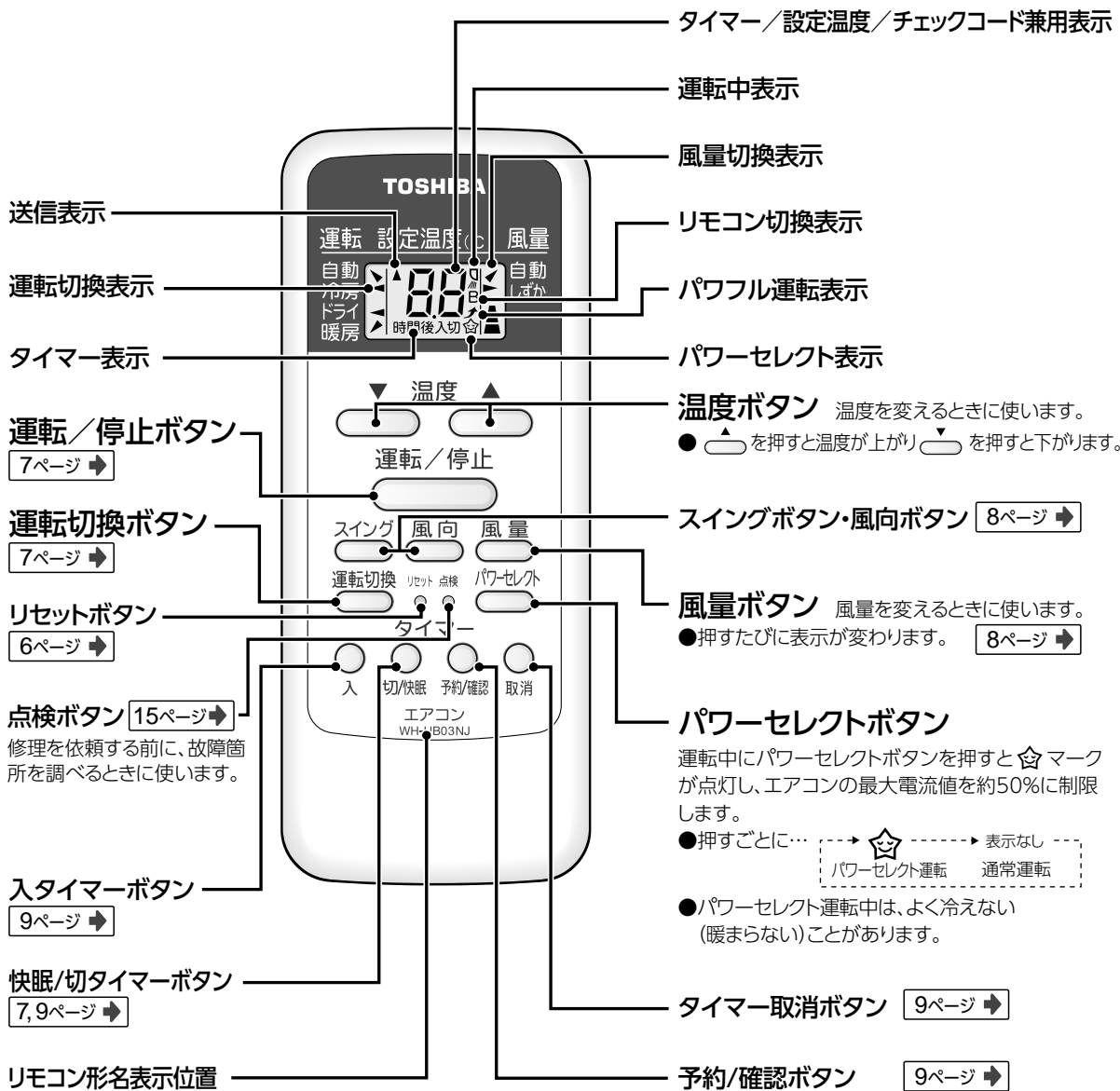

運転前の準備と確認

室内ユニット

- ① エアフィルターが正しく取り付けられているか確認する [12ページ](#)▶
- ② 電源プラグをコンセントに差し込む
 ゆるみのないよう
にしっかりと

リモコン

- ① 裏フタを開けて、単4形乾電池を入れる
 ⊕⊖を正しく!
- ② 先の細いものでリセットボタンを押す
 ● 乾電池を交換したあとの誤動作を避けるため必ずリセットを行ってください。
 ● 表示部が異常になった場合などにリセットすると、もとに戻すことができます。

お知らせ

- 乾電池交換のときは、新しい同じ種類の乾電池（単4形）を2本お使いください。
- 通常のご使用で乾電池の寿命は約1年です。
- 室内ユニットの受信音がしなくなったり、リモコンの表示がうすくなったり、お望みの運転ができなくなったときは、早めに乾電池を交換してください。
- 液漏れによる故障を避けるため、1ヵ月以上使わないときは乾電池を取り出してください。

準備ができれば 受信音の確認

リモコンを室内ユニット受信部に向けて操作する

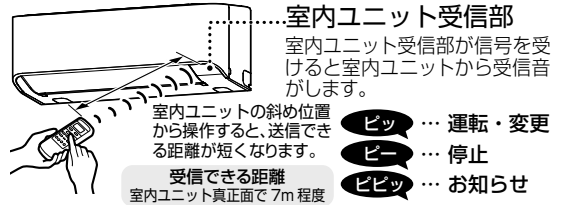

お知らせ「ビビッ」が鳴るとき

運転設定が基準点に戻ったことをお知らせします。

(例) 温度設定のとき ↔ 22℃ → 23℃ → 24℃ → 25℃ → 26℃ ↔
ピッ ピッ ピッ ビビッ ピッ

基準点 温度 24℃(自動・冷房・ドライ・暖房時) 風量 自動
風向 上限・下限 スイング 解除

お知らせ

- 室内ユニット受信部との間にカーテン・ふすまなど信号をさえぎるものがあると動作しません。
- 直射日光が室内ユニット受信部に当たる場合は、送信しても信号を受け付けられないことがあります。

お願い

- 落としたり、水などをかけないでください。
- 直射日光に当たるところやストーブなどの近くに置かないでください。
- リモコンで他の電気機器が動作するときは、電気機器を離すか、販売店にご相談ください。
- 電子瞬時点灯方式、またはインバーター方式の蛍光灯が点灯中は、リモコンの信号を受信できず運転・停止をしないことがあります。このようなときは、販売店にご相談ください。

クリーニング機能について

内部をきれいな状態に保つための運転です。 <クリーニング中>
クリーニング中はファンが回転し、エアコン内部を乾燥させ、カビなどの成長を抑えます。

冷房またはドライモードで約10分以上運転したあとに運転を停止すると自動でクリーニングを始め、時間が経過すると自動的にクリーニングを停止します。

● クリーニング時間は表のとおりです。

運転モード	運転時間の目安	クリーニング時間
冷房・自動冷房 ドライ	10分未満	実施しない
	10分以上	2時間

クリーニングを途中で停止したいとき



クリーニング中にエアコンを運転したいとき



お知らせ

- クリーニングは、部屋をきれいにする、すでに発生しているエアコン内部のカビやホコリを取ったりすることはできません。
- 油汚れや喫煙量が多い部屋・湿度の高い部屋などで使うと、エアコン内部（熱交換器や送風ファンなど）が汚れることがあります。付着した汚れやカビは取り除くことはできません。
- クリーニング中、わずかに霧が見えることがありますが異常ではありません。
- クリーニング中、上下風向ルーバーは少し開きます。
- クリーニング中に上下風向ルーバーを手で動かしたり、前面パネルを開けたりしないでください。クリーニングの効果が弱くなります。
- 自動で開始されるクリーニングを解除したい場合は「クリーニングの『あり/なし』」切替を参照してください。 [11ページ](#)▶

運転する (自動・冷房・暖房・ドライ)

自動

運転内容はすべてエアコンにおまかせです。お好みの設定温度でお使いください。

冷房・暖房

お好みの温度と風量に設定できます。

ドライ

梅雨どきなど湿度が高いときに使います。

快眠+切タイマー運転

自動・冷房・暖房運転時、おやすみのときにお使いください。

寝汗や寝冷えを抑えた心地よい睡眠ができるように時間の経過に合わせて温度をきめ細かく調整します。

<運転中>

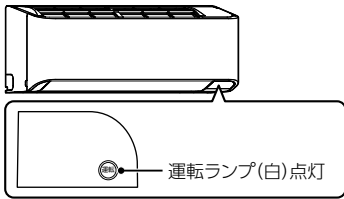

運転のしかた

①



ボタンを押すたびに▼表示位置が変わります

● 押すごとに… 自動→冷房→ドライ→暖房
運転内容が変わります

②



受信音が鳴り、室内ユニット表示部の運転ランプが点灯
リモコン表示部に表示

停止するときは



● 受信音が鳴り、運転ランプが消灯し、リモコン表示部の表示が消えてクリーニングランプが点灯し、クリーニングが開始されます。◀6ページ
※暖房運転や運転時間が10分未満のときはクリーニングをしません。

快眠+切タイマー運転のしかた

自動・冷房・暖房
運転中もしくは
停止中に



● 5.0~12時間後切タイマー設定時に○を押すと快眠+切タイマー運転を行います(0.5~4.5は切タイマーのみ)。

● 切タイマーの設定時間に合わせて快眠が設定されます。

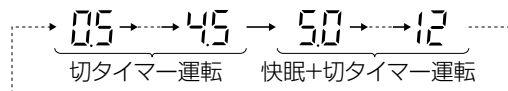

お知らせ

- 運転の種類・風量・温度は一度セットすると、次回は同じ内容で運転します。ただし、風量が“しずか”のときは次の運転の風量は“自動”になります。
 - 運転切換の“自動”を選んだとき、お部屋の温度や外気の温度によっては送風運転になることがあります。
 - 再運転や電源プラグを差し込んだ直後の運転は、約3分間たってから運転を始めます。
 - 暖房運転のとき、運転開始時すぐに風は出ません。室内熱交換器が温まってから温風が吹き出します。
 - 暖房運転中、外気の温度が低く、湿度が高いときに室外ユニットに霜が付き能力が低下するため、自動的に除霜(霜取り)運転を行います。このとき、室内ユニットの温風が止まったり、室外ユニットから水や湯気が出ますが、異常ではありません。
- 除霜運転は停止直後にも行うことがあります。

快眠運転について

- 設定温度に近づけたあと、少し温度を下げ、その後温度を徐々に上げていきます。
- 快眠運転時の設定温度は、おやすみ前に快適だと感じる温度に設定してください。
- ドライ運転中は使えません。
- 風量は自動になります。
- 快眠運転中に風量を押すと快眠運転は解除され切タイマーのみ継続します。
- 快眠運転中は、室内ユニット表示部のランプが暗くなります。

温度・風量・風向き

温度を変えるときは…



温度表示について

運転モード	自動・冷房・暖房・ドライ のとき
設定温度調節範囲	17~30

おすすめの設定温度

暖房	20~24℃	冷房	26~28℃
ドライ	お部屋の温度より2~3℃低め 設定温度がお部屋の温度より高いと、送風だけになり除湿効果がありません。		

風量を変えるときは…

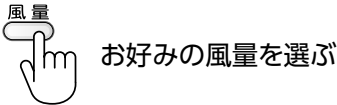

風量表示について

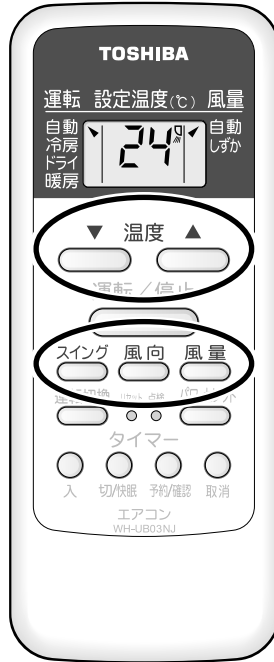

運転モード	風量で選べる風量
自動 のとき	自動 → しずか
冷房・暖房 のとき	自動 → しずか (パワフル) (強) (弱) (微)
ドライ のとき	風量は選べません。自動 だけです。

- “しずか” は、室内・室外の運転音を小さくする運転です。運転音とともに能力も抑えますので、長時間使っているとよく冷えない（暖まらない）ことがあります。
- 冷房・暖房運転中に“パワフル”（) を選ぶと、風量は増加します（運転音が大きくなります）。ただし、室温が設定温度に近づくと、風量は低下します。

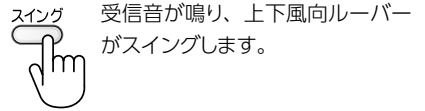

スイングさせたいときは…



- スイングの位置を変えたいときは、 で調節します。
- 止めるときは、もう一度  を押します。

風向きを変えるときは…

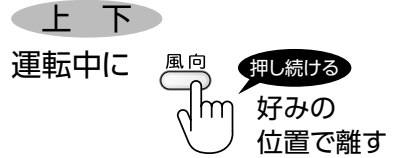

受信音が鳴り、上下風向ルーバーが上下に動きます。

お知らせ

- 風向は前回の位置を記憶しているので、手で動かさなくてください。（メモリールーバー機構）
- 停電時や、電源プラグを抜いたとき、メモリールーバーは解除されます。

左右

左右風向ルーバーを手で動かして調節する

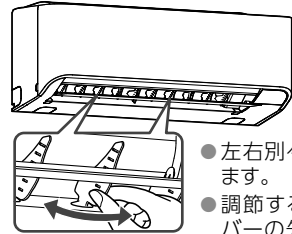

- 左右別々に調節できます。
- 調節するときはルーバーの先端をつまんで調整してください。

上下風向ルーバーの動き

上下風向ルーバーは手で動かさなくてください。記憶している位置がずれたり故障の原因になることがあります。風向ボタンを操作しないときは、自動的に次のように動きます。

冷房時 『水平吹き』



- 冷房時は『水平吹き』です（自動運転の真夏冷房時（室温・外気温ともに高いとき）は『斜め下吹き』になることがあります）。
- 冷房運転のとき、上下風向ルーバーは『水平吹き』でお使いください。『水平吹き』以外の向きで長時間使うと、水滴が落ちることがあります。

ドライ時 『水平吹き』



- ドライ時は『水平吹き』です。

暖房時 『斜め下吹き』

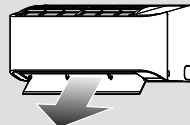

- 暖房時は『斜め下吹き』です。
- 自動運転時に、暖房が選択されているときは『斜め下吹き』です。

タイマーを使う

「今から 6.5 時間後に運転を始めたい」、「今から 2 時間後に運転を止めたい」というときに最大 12 時間まで入タイマー・切タイマー、どちらかの予約ができます。

入タイマー 予約時間になると運転を開始。例えば、心地よい温度で目覚めたい。

切タイマー 予約時間になると運転を停止。例えば、眠るころにエアコンを停止したい。

<タイマー予約中>

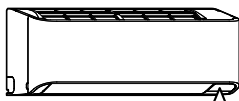

タイマーランプ(白)点灯

運転ランプ(白)点灯



「6.5 時間後に入タイマーを予約したときの表示です。」

停電があったとき

- タイマー予約は取り消されます。再度タイマー予約をしてください。

お知らせ

- タイマー予約中に **運転/停止** を押し、タイマー予約が取り消されすべての運転が止まります。
- 切タイマー時刻になると運転条件によってはクリーニングをする場合があります。
- 切タイマー予約中に **運転/停止** を押し、運転条件によってクリーニングをする場合があります。
- 予約の設定時間は、最初は前回の設定時間が表示されます。前回と同じにしたいときは「入」または「切」を押してからそのまま **予約確認** を押してください。
- 入タイマー・切タイマーの組み合わせはできません。
- 予約時刻になるとリモコンから信号が送信されますので、リモコンは室内ユニットに信号の届く位置に置いてください。信号が届かない場合、予約した時刻が最長 30 分程ずれることがあります。
- 停止中も切タイマー設定ができ、設定すると運転を始めます。

入タイマー (切タイマー) 予約のしかた

①



入



切/快眠

運転を始める(止める)までの時間を選ぶ

- 押すごとに...

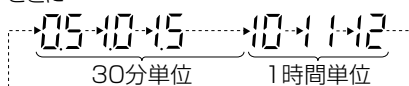

時間表示が順に変わります

- 5.0 ~ 12 時間後切タイマー設定時に **予約確認** を押しと快眠+切タイマー運転を行います (0.5 ~ 4.5 は切タイマーのみ)。快眠運転については **7ページ** を参照してください。

②



予約確認

予約する

受信音が鳴り、室内ユニット表示部の運転ランプとタイマーランプが点灯。リモコン表示部に **入** 表示

- 時間表示は点滅から点灯に変わり、3 秒後に設定温度表示に変わります。

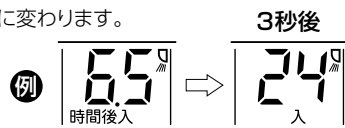

残り時間を確認するとき



予約確認

リモコン表示部に残り時間を表示し、3秒後に設定温度に戻る

予約を取り消すとき



取消

室内ユニット表示部のタイマーランプが消え、リモコン表示部の入(切)が消える

予約時間を変更するとき

- もう一度ははじめから予約してください。

こんなとき

1つのリモコンで2台動作させたくない (AB 切換)



下の「リモコンのB設定のしかた」「室内ユニットのB設定のしかた」で一方のリモコンと室内ユニットをB設定にすると、切り換えた室内ユニットとリモコンの間だけで運転することができます。

●リモコンのB設定のしかた

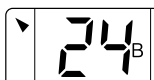
- ①先の細いもので点検ボタンを押します。
(表示が 00 になります。)
- ②点検ボタンを押したまま、 を押します。
(設定温度表示部の右に B が表示され、リモコンは『B』に設定されます。)



●室内ユニットのB設定のしかた

- ①B設定したリモコンの  を押して“冷房”を選択します。
- ②室内ユニットの前面パネルを開けて、『自動運転・リセット』ボタンを約 1 秒押します。
- ③B設定したリモコンの  を押して冷房運転を行います。
(室内ユニットはB設定になります。)
- ④  で停止します。

お知らせ

- リモコンがB設定の状態、乾電池を交換したときや、リセットボタンを押したときは、再度リモコンのB設定が必要となります。

リモコンが使えないときに運転したい (自動運転)

お部屋の温度と外気の温度に応じて、適切な運転の種類・風量・風向を自動的に選びます。

目安としてお部屋の温度が 25℃ になるように運転します。

●運転するとき

室内ユニットの前面パネルを開けて、『自動運転・リセット』ボタンを約 1 秒押すと自動運転になります。

●停止するとき

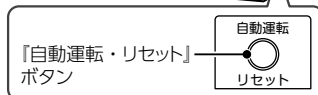
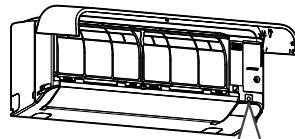

室内ユニットの前面パネルを開けて、『自動運転・リセット』ボタンをもう一回約 1 秒押します。





停電復帰後に自動的に運転を再開させたい (オートリスタート)

停電復帰後に自動的に運転を再開させたいときは、以下の設定を行ってください。

●設定するとき

- ①リモコンの  で冷房を選択し、 を押して冷房運転を行います。
運転ランプが点灯し、冷房運転を開始します。
- ②室内ユニットの前面パネルを開けて、『自動運転・リセット』ボタンを押しながら (10 秒未満)、リモコンの  を押します。エアコンが停止し、室内ユニットから ♪ピピピッ♪と音が鳴り、運転ランプが 5 秒間点滅します。



●解除するとき

- ①リモコンの  で冷房を選択し、 を押して冷房運転を行います。
運転ランプが点灯し、冷房運転を開始します。
- ②室内ユニットの前面パネルを開けて、『自動運転・リセット』ボタンを押しながら (10 秒未満)、リモコンの  を押します。エアコンが停止し、室内ユニットから ♪ピピピッ♪と音が鳴ります。



自動で開始されるクリーニングを解除したい (クリーニング『あり/なし』切換)

工場出荷時はクリーニング『あり』に設定されています。クリーニング『なし』にするときは、以下の設定を行ってください。

●クリーニング『なし』にするとき

- ①リモコンの  を押して“自動”を選択します。
- ②エアコン停止中に室内ユニットの前面パネルを開けて、『自動運転・リセット』ボタンを押しながら (10秒未満)、リモコンの  を押します。自動運転が開始され、室内ユニットから♪ピピピッと音が鳴り、クリーニングランプが5秒間点滅します。
- ③エアコンの自動運転を停止させるため、もう一度『自動運転・リセット』ボタンを押してください。

●クリーニング『あり』に戻すとき

- ①リモコンの  を押して“自動”を選択します。
- ②エアコン停止中に室内ユニットの前面パネルを開けて、『自動運転・リセット』ボタンを押しながら (10秒未満)、リモコンの  を押します。自動運転が開始され、室内ユニットから♪ピピピッと音が鳴ります。
- ③エアコンの自動運転を停止させるため、もう一度『自動運転・リセット』ボタンを押してください。

東芝フェミニティを使ってエアコンを操作したい

※東芝フェミニティを使ってエアコンを操作するには、別売の IT アクセスポイント、エアコン用アダプタおよびパソコンが必要です。また、フェミニティ倶楽部への入会 (有料) が必要です。エアコン用アダプタの接続は、販売店にご相談ください。

室内ユニットにエアコン用アダプタを接続し、アダプタの電源スイッチを ON にしてください。
東芝フェミニティからのエアコン操作を無効にしたいときは、アダプタの電源スイッチを OFF にしてください。
エアコンで遠隔操作を『無効』にすることもできます。

●遠隔操作を『無効』にするとき

- ①冷房運転を行います。
- ②室内ユニットの前面パネルを開けて、『自動運転・リセット』ボタンを押しながら (10 秒未満)、リモコンの  を押します。エアコンが停止し、室内ユニットから♪ピピピッと音が鳴ります。

●遠隔操作を『有効』に戻すとき

- ①冷房運転を行います。
- ②室内ユニットの前面パネルを開けて、『自動運転・リセット』ボタンを押しながら (10 秒未満)、リモコンの  を押します。エアコンが停止し、室内ユニットから♪ピピピピッと音が鳴り、タイマーランプが 5 秒間点滅します。

「自動運転・リセット」ボタンの使いかた (静音設定など)

エアコン停止中に操作してください。

機能	操作方法	受信音	説明
自動運転	1秒間押します	なし	自動運転を開始します。 もう一度押すと停止します。
強制冷房運転	10秒間押します	ピッ (1回)	サービス時やエアコン移設時に使用します。
静音設定	20秒間押します	ピピピピピッ (5回)	運転の立ち上がりをゆるやかにして、室外ユニットの運転音を抑えます。 ・設定すると、冷えや暖まりが弱くなります。 ・出荷時は通常運転に設定されています。 ・設定と解除は同じ操作をくり返してください。

お手入れ



●お客様自身でエアコンの内部洗浄を行わない

エアコンの内部洗浄はお買い上げの販売店または東芝エアコン空調換気ご相談センターに依頼してください。誤った方法で内部洗浄を行うと、樹脂部品の破損や電気部品の絶縁不良等が発生し、水漏れ・感電あるいは火災の原因になります。

こまめなお手入れと早めの点検がエアコンを長持ちさせ、電気代の節約にもなります。

通常のお手入れ 点検・お手入れの前には、リモコンで運転を停止して電源プラグを抜いてください。

室内ユニット

やわらかい布でからぶきする

- 室内ユニットの汚れがからぶきで落ちないときは、ぬるま湯(40℃以下)ですすいだ布をよく絞ってふいてください。

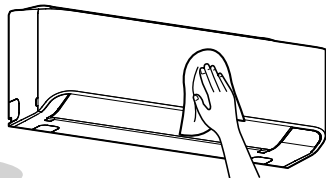

リモコン

やわらかい布でからぶきする

- 水洗いをしないでください。故障の原因となります。

お願い

- アルコール・ベンジン・シンナー・ガラスクリーナー・みがき粉などは使用しないでください。製品を傷めます。
- 化学ぞうきんでこすったり、長時間接触させたままにしないでください。変質したり表面がはがれたりすることがあります。

エアフィルター

約2週間使用したら、必ずお手入れしてください。エアフィルターが目づまりしていると冷暖房効果が下がることがあります。

ホコリを掃除機で吸い取るか、水洗いする

- 水洗いしたときはよく乾燥させてください。
- 別売フィルターを使用しているときは、別売フィルターを取りはずしてから水洗いしてください。

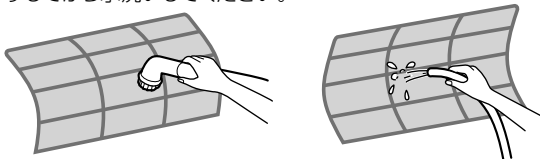

■はずしかた・取り付けかた

1. 前面パネルをカクッと止まる位置まで引き上げる
2. エアフィルター下部の凸部を少し持ち上げて下に引き出す

- 取り付けは室内ユニットに差し込んだあと、エアフィルター下部をフィルター押さえにはめ込み、前面パネルを閉めます。

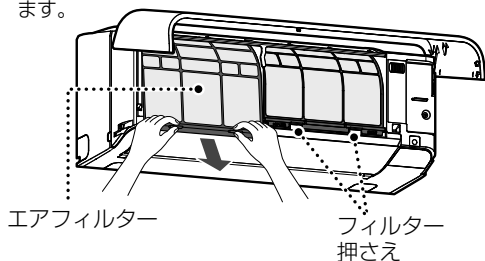

前面パネルの開けかた

左右側面の下側についている取っ手を手前に引いてから、カクッと止まる位置まで引き上げる

- 前面パネルを更に開くと、前面パネルを固定しているアームがはずれて落ちるおそれがあります。

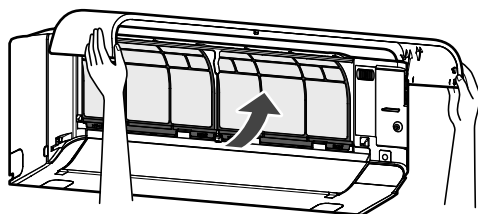

前面パネルの取りはずしかた

前面パネルを止まる位置まで引き上げ、右または左のアームを外側に押しながらはずし、手前に引いて取りはずす

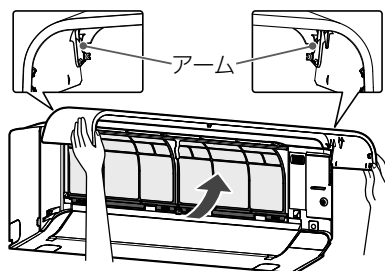

前面パネルの取り付けかた

取りはずしかたと逆の手順で取り付ける

- 前面パネルを水平位置にして、左右のアームを室内ユニット両端の軸の溝に合わせて押し込みます。

左右のアームが確実に奥まで入っていることを確認してください。隙間があるときは、もう一度やり直してください。

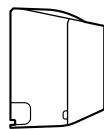

前面パネルの閉めかた

前面パネルを下方に下げ、前面パネルの下2カ所を押して閉めます。

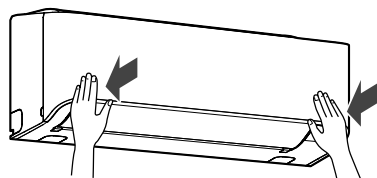

⚠ 注意

- **お手入れ（前面パネル・エアフィルター着脱時）**のときは、不安定な台に乗らない
転倒などが原因になることがあります。
- **前面パネル・エアフィルターを水洗いしたあとは、水気をふき取って乾燥させる**
水気が残っていると感電の原因になることがあります。
- **前面パネルをはずした状態で、室内ユニットの金属部にさわらない**
けがの原因になることがあります。

長期間使わないとき

- 1 3～4時間、送風運転をして内部を乾燥させる
 - “冷房”運転で設定温度を高めにする送風運転になります。
- 2 リモコンで運転を停止し、電源プラグを抜く
- 3 エアフィルターのお手入れをする ←12ページ
- 4 リモコンの乾電池を抜く
 - 長期間放置すると乾電池の液漏れや放電のおそれがあります。

再び使い始めるとき

- 1 エアフィルターが汚れていないか・取り付けられているか確認する
- 2 室内・室外ユニットのまわりがふさがれていないか確認する
 - ふさがれていると性能が低下し、運転できなくなることがあります。
- 3 リモコンに乾電池を入れる
- 4 電源プラグを差し込む

定期的な点検

- 長期間使っていると、熱・湿気・ホコリなどの影響や、使用状態により部品が劣化し、故障したり除湿水の排水が悪くなり室内ユニットから水漏れすることがあります。
- 通常のお手入れとは別にお買い上げの販売店などによる点検整備（有料）をおすすめします。
- 使用環境によってはカビ・ホコリなどの異物付着により、ニオイが発生することがあります。
ニオイが気になるときはエアコンの内部洗浄をおすすめします。

お願い

エアコンの内部洗浄について

- エアコンの内部洗浄は洗浄方法や洗浄剤の選定に高い専門技術が必要です。内部洗浄をご希望のときは、お買い上げの販売店または東芝エアコン空調換気ご相談センターにご依頼ください。 20ページ →

空気清浄フィルター（別売品）について

お部屋にあわせ、下記のいずれかの別売フィルターが取り付けられます（2枚まで）。お買い上げの販売店でお求めください。

酵素除菌フィルター

(RB-A605S…2枚入り)

集じんフィルター

(RB-A603S…集じんフィルター 4枚 ※ 取付枠 2個入り)
ホコリ・花粉などのハウスダストを取り除きたいとき。

集じん・脱臭フィルターセット

(RB-A407DK…集じんフィルター 2枚・脱臭フィルター 1枚
※取付枠 2個入り)

ホコリやハウスダスト・ニオイを取り除きたいとき。

光再生脱臭フィルター

(RB-A606D…2枚入り)

タバコやペットなどのニオイを強力に取り除きたいとき。

※このエアコンでは取付枠は使いません。

お願い

集じんフィルター・脱臭フィルターはタバコの有害物質（一酸化炭素等）は除去できません。
時々窓を開けて空気を入れ換えてください。

■取り付けかた

1. 前面パネルを開く
2. エアフィルターをはずす
3. エアフィルターの裏側にある爪に別売のフィルターを取り付ける
4. エアフィルターを取り付け、前面パネルを閉める

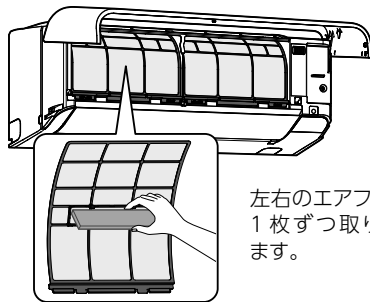

左右のエアフィルターに1枚ずつ取り付けられます。





■交換・お手入れのめやす

- 酵素除菌フィルターは約6ヵ月を目安に交換してください。お手入れは不要です。
 - 集じんフィルターは約3ヵ月を目安に交換してください。お手入れは不要です。
 - 脱臭フィルターは約6ヵ月を目安に交換してください。お手入れは不要です。
 - 光再生脱臭フィルターは約3年を目安に交換してください。お手入れは6ヵ月に1回直射日光の下で6時間を目安に天日干ししてください（水洗いは絶対にしないでください）。
- 各フィルターの交換時期は目安です。汚れがひどいときは早めに交換してください。

心配しないで故障ではありません 故障かな？

次のような状態にはそれぞれ理由があり心配ありません。

このようなときには		説明
音がする	室内ユニット	<ul style="list-style-type: none"> ●電源プラグ挿入時やエアコン停止時の上下風向ルーバーのググッ音・カタカタ音は、初期設定の位置決め音です。 ●冷媒の流れが切り換わるとき、プシューと音がします。 ●温度の変化により部品が伸び縮みするとき、ピシピシと音がします。 ●冷媒が流れるとき、シュルシュル、グググと音がします。 ●運転を停止したときは、2～3分後にカチツという音がします。 ●排水管付近からのポコポコ音は室外の空気が排水管より室内に流れる音です。特に気密性の高い部屋で換気扇を使用したときに発生します。気になるときは、対応部品(別売品の「ルームエアコン用逆止弁」)をお買い求めください。詳しくは、お買い上げの販売店または東芝エアコン空調換気ご相談センターにご相談ください。
	室外ユニット	<ul style="list-style-type: none"> ●プシュー音は、冷媒の流れが切り換わる音です。 ●外気の温度が低く室外ユニットを予熱しているときは、停止中に室外ユニットからキーンという音が聞こえることがあります。 ●真冬(または真夏)の運転開始時は最大能力で運転します。この時通常より音が大きく聞こえる場合があります。静音設定をお試し ← 11ページ ください。 ●運転開始時のカチカチ音は、運転を最適にコントロールするために制御弁を位置合わせする音です。
水・湯気・霧が出る	室内ユニットから霧が出る 背面に露が付く	<ul style="list-style-type: none"> ●お部屋の空気が急速に冷やされて、霧が出ることがあります。 ●背面に付いた露を集めて排水する構造になっています。
	室外ユニットから水・湯気が出る	<ul style="list-style-type: none"> ●暖房運転時、霜が付くことがあります。暖房効果を高めるために、霜取り運転をしますが、そのとき霜がとけて水や湯気となって出るためです。 ●冷房・ドライ運転時、水滴が落ちることがあります。冷えた配管に空気中の水分が結露したものです。
部屋がにおう	<ul style="list-style-type: none"> ●壁やじゅうたん・家具・衣類などのニオイが空気の循環によって出てくるためです。 	
上下風向ルーバーが開閉する	<ul style="list-style-type: none"> ●暖房運転中に室温や外気温が高いときは、上下風向ルーバーが一度閉じて記憶した位置に動くことがあります。 	
上下風向ルーバーがこきざみに動く	<ul style="list-style-type: none"> ●運転を停止すると上下風向ルーバーが閉じます。止まるときに上下風向ルーバーが上下に細かく速く動きます。 	
風が止まる	<ul style="list-style-type: none"> ●暖房運転中、霜取りになると室内ユニットの温風が停止します。 ●冷房・ドライ運転時、風が止まる場合があります。 	
上下風向ルーバーが勝手に動く	<ul style="list-style-type: none"> ●運転を停止したとき、必ず上下風向ルーバーは一度全開になり、そのあと閉じます。 ●運転中は、お部屋の温度・外気温や設定温度に応じて上下風向ルーバーが適切な位置に動くことがあります。 	

このようなときには	
リモコンで送信できない	
エアコンが運転しない	
冷房・暖房が弱い (途中で止まる)	
リモコンを操作しても思ったようにならない	 を押しても 上下風向ルーバーが動かない
	風量が“自動”と“しずか”にしかならない
	 を押しても 風量表示が変わらない
	運転中に  を押しても エアコンが止まらない
	 を押しても 上下風向ルーバーが動かない
リモコンの表示がおかしい (表示が「00」など)	

故障ではありません・故障かな？

お困りのとき

もう一度お調べください

調べるところ	参照ページ
●リモコンを室内ユニット受信部に向けてボタンを押しましたか？	6
●リモコンの乾電池の向き(+・-)が逆ではありませんか？	6
●リモコンの乾電池切れではありませんか？	—
●リモコンと室内ユニットの「AB切換」が違っていませんか？ →正しい設定に合わせてください。	10
●電源プラグがコンセントから抜けていませんか？	6
●ブレーカーかヒューズが切れていませんか？	—
●停電ではありませんか？	—
●再運転や電源プラグを差し込んだ直後ではありませんか？ →機械を保護するために3分間は運転しません。	—
●入タイマー予約になっていませんか？ → 運転/停止 をもう一度押してください。	9
●エアフィルターが汚れていませんか？	12
●設定温度・風量切換・風向調節が適切ですか？	—
●風量切換が“しずか”・“微”で長時間運転していませんか？	8
●吸込口や吹出口がふさがれていませんか？ (タンス・植木・積雪など)	—
●窓や戸などが開いていませんか？	—
●快眠+切タイマー運転になっていませんか？	7
●パワーセレクト運転になっていませんか？	5
●ドライ運転になっていませんか？	7
●運転条件からはずれていませんか？	16
●切タイマー予約時間になったものではありませんか？	9
●電圧の変化・吸込口がふさがれているなどで機械に無理がかかり、保護装置が働いている場合があります。障害物を取り除き、約30秒後ブレーカーを入れ直してください。	—
●霜取り運転中ではありませんか？	7
●入タイマー予約中ではありませんか？	9
●クリーニング中ではありませんか？ クリーニング中は操作できません。	—
●自動運転中ではありませんか？	8
●ドライ運転中ではありませんか？	8
●クリーニング中ではありませんか？	6
●霜取り運転中ではありませんか？	7
●入タイマー予約になっていませんか？	9
●クリーニング中ではありませんか？	6
●リモコンのリセットボタンを押してください。	6

修理を依頼する前に、 リモコンを使ってエアコンの自己診断をしてください

自己診断機能……お客様にリモコンで確認していただく機能です。
「故障ではありません」「故障かな？」の内容を確認しても異常が認められる場合は修理を依頼する前に、リモコン表示部に表示されるチェックコードを次の手順で確認し、エアコンの症状と室内ユニットのランプの点滅状態をあわせて販売店または東芝エアコン空調換気ご相談センターにお知らせください。

■自己診断のしかた

チェックコードには数字とアルファベットが使われています。

5は5です。 bはBです。
6は6です。 cはCです。
AはAです。 dはDです。

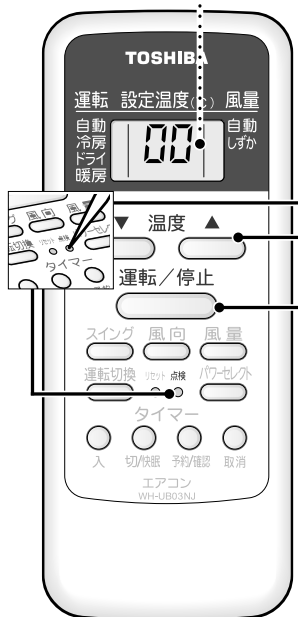

1 先の細いもので点検ボタンを押す

●リモコン表示部が点検表示 **00** に変わったことを確認してください。



2 **運転/停止** をエアコンに向けて1回ずつ押す
正常なときは押すたびに受信音がピッと鳴り、リモコン表示部のチェックコードが変わります。

→ **00** → **01** → **02** → **1d** → **1E**

室内ユニットのタイマーランプが点滅(1秒間に5回)

● **00** が表示されるまですべて確認してください。

● **▽** は行き過ぎた場合、戻すときに押します。

異常のあるときは受信音がピッから、ピピピ(約10秒間鳴り続ける)と鳴ります。

リモコン表示部のチェックコードを確認してください。



チェックコード	異常箇所
00, 01, 04, 05, 0C, 0d	室内ユニット(Fケーブルの誤配線含む)
0F, 10, 11, 12	室外ユニット
02, 03, 14, 16, 17, 18, 19, A, C, d, E, F	室外ユニット

●リモコン表示部に2桁の英数字を表示
●室内ユニットのすべてのランプが点滅(1秒間に5回)。

3 自己診断機能を解除するときには

運転/停止 を押す

●点検前の表示に戻ります。

お知らせ

● **運転/停止** を押しても通常の表示に戻らないときは、リモコンのリセットボタンを押してください。 **←6ページ**

●自己診断機能を解除しても、室内ユニットには異常コードが残ります。

故障かな？

お困りのとき

知っておいていただきたいこと

■自動運転の運転内容

- お部屋の温度と外気の温度に応じて、適切な運転の種類・設定温度・風量切換・風向を自動的に選びます。
- 運転開始時、自動的に選んだ内容は、室温が設定温度に達して室外ユニットが15分以上停止したときなどに、再設定されます。

自動運転のしくみ

〔お部屋の温度：室内ユニットの吸込口温度〕
〔外気の温度：室外ユニットの吸込口温度〕

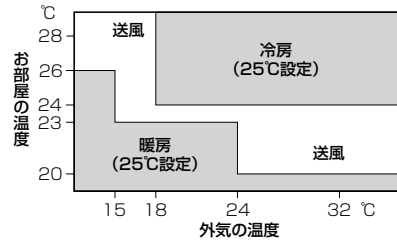

■運転条件

下表の条件以外で運転すると、保護装置が働き運転できないことがあります。また、故障の原因になることがあります。

冷房運転	外気の温度 約21~43℃	部屋の温度 約21~32℃
	部屋の湿度 80%以下 80%をこえた状態で長時間運転すると室内ユニットの表面に露が付き、水滴が落ちることがあります。	
暖房運転	外気の温度 約24℃以下	部屋の温度 約28℃以下
ドライ運転	外気の温度 約17~43℃	部屋の温度 約17~32℃

■暖房運転について

- 外気の熱を吸収して室内へ運び、暖房する方式（ヒートポンプ方式）です。
- 通常は外気温度が下がるにつれて暖房能力は低下します。
- 外気温度が下がっても、インバーターの働きにより、暖房能力の低下を防ぎます。それでも暖房能力が不足のときは、ほかの暖房器具を併用してください。
- 運転開始時、すぐに風は出ません。室内熱交換器が温まってから暖風が吹き出します。

■クイック暖房

外気および部屋の温度が低いときは、暖房運転開始時に温風吹き出し時間を早くするため、エアコン停止中に室外ユニットを予熱することがあります。（約 20 ~ 30W 消費します）

■ JEMA 標準 HA 端子-A

このエアコンは JEMA（日本電機工業会）標準 HA（ホームオートメーション）端子-Aが付いています。JEM 規格適合の集中コントロールシステムと接続することで集中コントロールができます。なお、運転の種類は自動運転となります。詳しくはお買い上げの販売店にご相談ください。

■据付について

警告 据付は、お買い上げの販売店または据付専門業者に依頼する
据付には専門の知識と技術が必要です。お客様ご自身で行うと、火災・破裂・感電・けが・水漏れの原因になります。

据付場所について

- 室外ユニットは、水が出ますので水はけのよいところに設置してください。
- エアコンの下に電気製品や家財などを置かないでください。水滴が落ち、汚損・故障の原因になります。

据付場所について（つづき）

- 次のような場所には設置しないでください。
- テレビ・ステレオ・ラジオなどが 1m 以内にあるところ。1m 以上であっても受信感度の弱い場合は、雑音小さくなるまで離してください。
- 高周波機器（業務用マシン・業務用マッサージ器等）・無線機器等があるところ。誤動作します。
- 油・蒸気・油煙や腐食性ガスの発生するところ。
- 海岸地区のような塩分の多いところ。
- 機械油の多いところ。
- 海岸地区・ビルディング上階部など常時強風の当たるところ。
- 温泉地のような硫化ガスの発生するところ。
- クレーン車・船舶など移動するものへの設置。
- 暖房運転時、エアコンの吹出口真下にカーテンボックス等の障害物があると、効果が出ないことがあります。

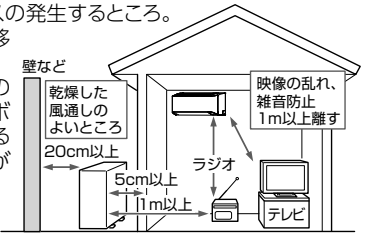

運転音にもご配慮を

- 運転音や振動がほかへ伝わったり増大しないように、十分な強度がある場所に設置してください。
- 室外ユニットの吹出口からの風や運転音が隣家の迷惑にならない場所に設置してください。
- エアコン運転中に異常音がある場合は、お買い上げの販売店にご相談ください。

積雪や氷結にもご配慮を

- 積雪地では、室外ユニットの吸込口や吹出口が雪でふさがれ、暖まりにくくなったり故障のもとになったりすることがあります（詳しくはお買い上げの販売店にご相談ください）。
- 寒冷地では氷結防止のため、除霜水がたまらずに円滑に流れるように配慮してください。氷結すると暖まりにくくなったり、故障の原因になることがあります。

電気工事について

警告 電源は必ず定格電圧でエアコン専用回路を使用する
電源コードが専用コンセントまで届かないときは、専用コンセントの増設を専門業者に依頼する
延長コードを使用すると故障や火災の原因になります。

アースの設置について

警告 アース工事は販売店または専門業者に依頼する
アースが不完全な場合は、感電の原因になります。
確認方法については、据付を行った販売店、または据付専門業者へお問い合わせください。

- 室内のコンセントにアースがある場合は、室内ユニットにアースを取り付けることができます。
- アース線はガス管・水道管・避雷針・電話のアース線に接続されていないことを確認してください。
- アースを取り付けると、万一の感電事故のほか、室外ユニットに内蔵している周波数変換装置（インバーター）の高周波によって室外ユニット表面に電気を帯びるのを防ぎます。アースが取り付けられていないと、室外ユニット表面に触れたとき、電気を感ずることがあります。
- ノイズを吸収するためにもアースの取り付けは必要です。

移設について

警告 エアコンを移動再設置する場合は、お買い上げの販売店または東芝エアコン空調換気ご相談センターへ依頼する
専門知識がないと、火災・破裂・感電の原因になります。

- 引っ越しや増改築などでエアコンを移設するときは、強制冷房運転により冷媒回収が必要です（別途移設費用が必要です）。◀11ページ
- 周波数（50 / 60Hz）は、自動切替です。

仕様

形名	室内ユニット	室外ユニット	室内ユニット	室外ユニット
	RAS-3657V(W)	RAS-3657AV	RAS-4057V(W)	RAS-4057AV
種類	冷房・暖房兼用スプリット形		冷房・暖房兼用スプリット形	
電源	単相 100V		単相 100V	
冷房	能力(kW)	3.6 (0.7~3.8)	4.0 (0.7~4.3)	
	消費電力(W)	1160 (155~1240)	1310 (155~1420)	
	運転電流(A)	11.96	13.37	
暖房	運転音響(ワールベル)(dB)	61	60	65
	面積の鉄筋アパート南向き洋室(m ²)	25	28	
	面積の鉄筋アパート南向き和室(m ²)	16	18	
暖房	標準能力(kW)	4.2 (0.7~5.0)	5.0 (0.7~6.2)	
	標準消費電力(W)	1180 (170~1355)	1580 (170~1990)	
	運転電流(A)	12.16 (最大 15.0)	16.12 (最大 20.0)	
暖房	運転音響(ワールベル)(dB)	60	63	67
	面積の鉄筋アパート南向き洋室(m ²)	19	23	
	面積の鉄筋アパート南向き和室(m ²)	15	18	
通年エネルギー消費効率	5.0	4.9		
JIS C 9612:2005	5.0	4.9		
区分名	C		C	
質量(kg)	10	28	10	32
外形寸法(高さ×幅×奥行)(mm)	293×798×230	550×780×290	293×798×230	550×780×290

形名	室内ユニット	室外ユニット	室内ユニット	室外ユニット	室内ユニット	室外ユニット
	RAS-2867V(W)	RAS-2867AV	RAS-4067V(W)	RAS-4067AV	RAS-5667V(W)	RAS-5667AV
種類	冷房・暖房兼用スプリット形		冷房・暖房兼用スプリット形		冷房・暖房兼用スプリット形	
電源	単相 200V		単相 200V		単相 200V	
冷房	能力(kW)	2.8 (0.8~3.4)	4.0 (0.8~4.6)		5.6 (0.8~5.8)	
	消費電力(W)	710 (150~870)	1330 (150~1540)		2230 (150~2350)	
	運転電流(A)	4.18	7.15		11.61	
暖房	運転音響(ワールベル)(dB)	60	58	62	62	65
	面積の鉄筋アパート南向き洋室(m ²)	19	28		39	
	面積の鉄筋アパート南向き和室(m ²)	13	18		25	
暖房	標準能力(kW)	3.6 (0.6~5.8)	5.0 (0.6~6.9)		6.7 (0.8~8.4)	
	標準消費電力(W)	865 (125~2000)	1460 (125~2285)		2030 (150~2600)	
	運転電流(A)	5.09 (最大 15.0)	7.77 (最大 15.0)		10.68 (最大 15.0)	
暖房	運転音響(ワールベル)(dB)	60	59	61	65	67
	面積の鉄筋アパート南向き洋室(m ²)	16	23		30	
	面積の鉄筋アパート南向き和室(m ²)	13	18		24	
通年エネルギー消費効率	5.8	5.0		5.0		
JIS C 9612:2005	5.8	5.0		5.0		
区分名	A		C		F	
質量(kg)	10	31	10	31	10	42
外形寸法(高さ×幅×奥行)(mm)	293×798×230	550×780×290	293×798×230	550×780×290	293×798×230	630×799×299

- 仕様表は日本工業規格 (JIS C 9612: 2013) に基づいています。ただし、JIS 改訂前の表記も一部記載しています。
- 能力・標準能力・消費電力・標準消費電力の()内の値は、最小値~最大値を表します。
- 製品仕様は改良のため変更することがあります。
- リモコンで停止したときもマイコンを動かせるため、0.7W の電力を消費します。
- 通年エネルギー消費効率の数値は、1年間を通してある一定条件のもとにエアコンを使用した時の消費電力 1kW 当たりの冷房・暖房能力を表したものです。
- J-Moss(JIS C 0950) の規定に基づき、対象となる 6 物質 (鉛・水銀・カドミウム・六価クロム・ポリプロモビフェニル・ポリプロモジフェニルエーテル) の含有について情報を公開しています。詳しくはホームページをご覧ください。
<http://www.toshiba.co.jp/tha/>

この製品は、日本国内用に設計されているため海外では使用できません。また、アフターサービスもできません。
 This product is designed for use only in Japan and cannot be used in any other country.
 No servicing is available outside of Japan.

仕様 (つづき)



家庭用エアコンにはGWP(地球温暖化係数)が675のフロン類(R32)が封入されています。地球温暖化防止のため、移設・修理・廃棄等に当たってはフロン類の回収が必要です。

冷媒の「見える化」表示について

この表示は、家庭用エアコンに温暖化ガス(フロン類)が封入されていることを、ご認識いただくための表示です。エアコンの取りはずし時はフロン類の回収が必要です。〈廃棄時には家電リサイクル法の制度に基づき適正な引き渡しをしていただければ、確実にフロン類の適正処理がなされます。〉

長期使用製品安全表示制度に基づく本体表示について

■ 本体への表示内容

経年劣化により危害の発生が高まるおそれがあることを注意喚起するために、電気用品安全法で義務付けられた右の表示を本体の銘板近傍に行っています。

【製造年】 本体の銘板の中に西暦4桁で表示してあります。

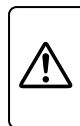

【設計上の標準使用期間】 10年
設計上の標準使用期間を超えてお使いいただいた場合は、経年劣化による発火・けが等の事故に至るおそれがあります。

■ 設計上の標準使用期間とは

- 運転時間や温湿度など、以下の標準的な使用条件に基づく経年劣化に対して、製造した年から安全上支障なく使用することができる標準的な期間です。
- 設計上の標準使用期間は、無償保証期間とは異なります。また、一般的な故障を保証するものでもありません。

■ 標準使用条件 ルームエアコンディショナの設計上の標準使用期間を設定するための標準使用条件による (JIS C 9921-3)

環境条件	電 源 電 圧		冷 房	暖 房
	周 波 数		製品の定格電圧による	
			50/60Hz	
室内	温 度		27℃(乾球温度)	20℃(乾球温度)
	湿 度		47%(湿球温度19℃)	59%(湿球温度15℃)
	温 度		35℃(乾球温度)	7℃(乾球温度)
	湿 度		40%(湿球温度24℃)	87%(湿球温度6℃)
室外	温 度		35℃(乾球温度)	7℃(乾球温度)
	湿 度		40%(湿球温度24℃)	87%(湿球温度6℃)
	設置条件		製品の据付説明書による標準設置	
負荷条件	住宅		木造平屋、南向き和室、居間	
	部屋の広さ		製品能力に見合った広さの部屋(畳数)	
想定時間	1年間の使用日数(東京モデル)		6月2日から9月21日までの112日間	10月28日から4月14日までの169日間
	1日の使用時間		9時間/日	7時間/日
	1年間の使用時間		1,008時間/年	1,183時間/年

- 設置状況や環境、使用頻度が上記の条件と異なる場合、または、本来の使用目的以外でご使用された場合は、設計上の標準使用期間より短い期間で経年劣化による発火・けがなどの事故に至るおそれがあります。

MEMO

A series of horizontal dotted lines for writing.

保証とアフターサービス

必ずお読みください

基本的な取扱方法、故障と思われる場合のご相談

ホームページの<家電製品Q&A>に、ご確認いただきたい情報を掲載しておりますので、ご覧ください。

PC <http://www.livingdoors.jp/qa/>
 →「ルームエアコン」をクリック→「ルームエアコン よくあるご質問」

スマートフォン・
タブレット端末



※上記のアドレスは予告なく変更される場合があります。その場合は、お手数ですが、東芝総合ホームページ (<http://www.toshiba.co.jp/>) をご参照ください。

修理・お取り扱い・お手入れについてご不明な点は

お買い上げの販売店へご相談ください。販売店にご相談ができない場合は、下記の窓口へ

東芝エアコン空調換気ご相談センター お電話・FAXをいただく際には、番号をお確かめのうえおかけ間違いのないようにお願いします。

フリーダイヤル **0120-1048-00** トウシバ

受付時間：365日 9:00～20:00

携帯電話・PHSなど **0570-78-3885** (通話料：有料)

FAX **0570-02-1048** (通話料：有料)

- お客様からご提供いただいた個人情報は、修理やご相談への回答、カタログ発送などの情報提供に利用いたします。
- 利用目的の範囲内で、当該製品に関連する東芝グループ会社や協力会社に、お客様の個人情報を提供する場合があります。

保証書 (別添)

- この東芝ルームエアコンには、保証書を別途添付しております。
- 保証書は、必ず「お買い上げ日・販売店名」等の記入をお確かめのうえ、販売店から受け取っていただき内容をよくお読みのもと、大切に保管してください。
- 保証期間はお買い上げの日から1年間（冷媒回路部品は5年間）です。詳しくは保証書をご覧ください。
- 保証期間中の故障は、保証書の内容に基づき、無料修理となります。無償商品交換ではありません。

部品について

- 修理のために取りはずした部品は、特段のお申し出がない場合は弊社にて引き取らせていただきます。
- 修理の際、弊社の品質基準に適合した再利用部品を使用することがあります。

補修用性能部品の保有期間

- ルームエアコンの補修用性能部品の保有期間は製造打ち切り後10年間です。
- 補修用性能部品とは、その製品の機能を維持するために必要な部品です。

修理を依頼されるときは

ご使用中に異常が生じたときは、14, 15 ページの内容をお調べください。それでも異常が認められる場合は、15 ページのチェックコードを確認してお使いになるのをやめ、電源プラグを抜いてから、お買い上げの販売店にご連絡ください。修理は専門の技術が必要です。

■保証期間中は
 保証書の規定にしたがって、販売店が修理させていただきます。なお、修理に際しましては、保証書をご提示ください。

■保証期間が過ぎている場合は
 修理すれば使用できる場合は、ご希望により有料で修理させていただきます。

■修理料金の仕組み

修理料金は技術料・部品代・出張料から構成されています。	
技術料	故障した商品を正常に修復するための料金です。
部品代	修理に使用した部品代金です。
出張料	商品のある場所へ技術者を派遣する料金です。

出張修理

■ご連絡いただきたい内容

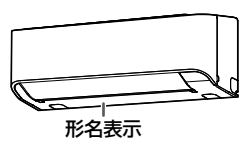
品名	ルームエアコン	
形名 (本体・リモコン形名)		
お買い上げ年月日		
故障状況 できるだけ具体的に		
ご住所 付近の目印等も合わせてお知らせください		
お名前		
電話番号		
訪問希望日		
便利メモ (お買い上げの販売店名を記入されておくと便利です)		



愛情点検

長年ご使用のルームエアコンの点検を!

このような症状はありませんか。

- 電源コードやプラグが異常に熱い。
- 電源プラグが変色している。
- 焦げくさいニオイがする。
- ブレードが頻繁に落ちる。
- 架台や吊り下げなどの取付部品が腐食していたり、取付がゆるんだりしている。
- 室内ユニットから水が漏れる。
- 誤って異物や水を入れてしまった。
- 運転音が異常に大きい。
- 電源コードに破れがある。
- その他の異常や故障がある。

このような症状のときは、ご使用を中止して、お買い上げの販売店または東芝エアコン空調換気ご相談センターにご相談ください。

廃棄時のお願い

2001年4月施行の家電リサイクル法では、お客様がご使用済みのエアコンを廃棄される場合は、収集・運搬料金と再商品化等料金(リサイクル料金)をお支払いいただき、対象品を販売店や市町村に適正に引き渡すことが求められています。

東芝ライフスタイル株式会社 エアコン事業部

〒210-8543 神奈川県川崎市川崎区駅前本町 25-1