

# TOSHIBA

## 東芝ルームエアコン 家庭用

### 取扱説明書



お部屋の空気がよみがえる、  
プラズマイオン大清快

## 室内

ユニット	形名
RAS-2253DR	
RAS-2553DR	
RAS-2853DR	
RAS-3653DR	
RAS-4053DR	
RAS-4063DR	
RAS-5063DR	
RAS-6363DR	
RAS-7163DR	

## 室外

ユニット	形名
RAS-2253ADR	
RAS-2553ADR	
RAS-2853ADR	
RAS-3653ADR	
RAS-4053ADR	
RAS-4063ADR	
RAS-5063ADR	
RAS-6363ADR	
RAS-7163ADR	

- このたびは東芝ルームエアコンをお買い上げいただきまして、まことにありがとうございました。
- この商品を安全に正しく使用していただくために、お使いになる前にこの取扱説明書をよくお読みになり十分に理解してください。
- お読みになったあとはいつも手元においてご使用ください。
- 保証書を必ずお受け取りください。

# 特長

## デジタルツイン・ハイブリッドインバーター

電力ロスの大変少ない直巻DCツインと、PAMを上手に使ったハイブリッドインバーターでハイパワーと省エネを同時に満足させました。

## プラズマ空清&マイナスイオン&換気

プラズマ空清トリプル脱臭と換気ですばやくお部屋をきれいにして、体にやさしいマイナスイオンをお部屋の隅々におとどけます。また、イオンサインでお部屋の汚れ具合、マイナスイオンの量をお知らせします。

## クリーン運転

エアコン内部のカビなどの成長を抑え、汚れによるにおいや省エネ性の低下を防ぎます。

## 定期クリーン運転

エアコンの停止状態が15日間続くと自動的にセルフクリーン運転します。季節始めに気になるエアコンのカビくささもセーブします。

## 快眠運転

快適な睡眠ができるように、経過時間にもとない温度をきめ細かく調節します。本体表示部のランプの明るさも抑えます。

## 除湿

用途に応じて、除湿・ランドリー・けつる防止が選べます。

## おしえてリモコン

気になる電気代や運転時間をリモコン小窓でお知らせします。しかも、操作ボタンを押すごとに大きな文字で運転状態をわかりやすくお知らせします。

## 新冷媒採用

オゾン層を破壊しない新冷媒HFC(R410A)を採用した、地球にやさしいエアコンです。

# もくじ

## ご使用の前に

### 安全上のご注意



4ページ

### 各部のなまえ

- ・室内ユニット
- ・室外ユニット
- ・リモコン

6ページ

### 運転前の準備と確認

- ・リモコンの準備
- ・室内ユニットの準備

10ページ

### 知っておいてください

- ・クリーン運転
- ・可動パネル

11ページ

### 運転のしかた(早見表)

12ページ

## 運転のしかた

### 自動・冷房・暖房運転



13ページ

### 除湿運転

14ページ

### クリーン運転

15ページ

### 温度・風量・湿度・風向きを変える

16ページ

### 空気清浄運転

18ページ

### 定期クリーン運転 快眠運転

20,21ページ

### タイマーを使う

22ページ

## 便利な機能

### おしえて

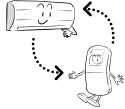

24ページ

### リモコンが使えないとき

25ページ

### メニュー(機能)の設定

パワーセレクト・速温切換・電気代単価・積算電気代・みはり空清・クリーン運転・本体ランプ・換気連動・絵表示の有無

26ページ

## お手入れ

### お手入れ

- ・お手入れの頻度
- ・前面パネルの開けかた
- ・閉めかた

28ページ

### 前面パネル 上下風向調節板

29ページ

### エアフィルター マイナスイオン発生器

30ページ

### 集じんユニット

31ページ

### 光再生脱臭・常温再生 脱臭フィルター 内部表面

32ページ

### 吹出口・長期間使わな いとき・再び使い始める とき

33ページ

## お困りのとき

### 故障ではありません



34ページ

### 故障かな?

36ページ

### 修理を依頼する前に

37ページ

### 仕様

38ページ

### 据え付けについて

39ページ

### 保証とアフターサービス (必ずお読みください)

40ページ

## さくいん

### 運転する

冷房で～	13
暖房で～	13
除湿で～	14
ランドリーで～	14
けつる防止で～	14
空清運転で～	18
換気運転で～	20
快眠運転で	21
タイマーを使って～	22

### 変える

リモコンの時刻を～	10
温度を～	16
風量を～	16
湿度を～	16
風向きを～	16
タイマーの時間を～	22
メニュー(機能)を～	26

### 交換する

リモコンの電池を～	10
脱臭フィルターを～	32

### 開ける・取り出す

前面パネル	28
上下風向調節板	29
エアフィルター	30
集じんユニット	31
脱臭フィルター	32

### いつもと様子が違う

ランプが点滅・点灯	34
音がする	34
水・湯気・霧が出る	34

### 運転内容や運転時間を知りたい

運転時間・電気代	24
運転条件	27
自動運転・暖房運転	27

ご使用の前に

運転のしかた

便利な機能

お手入れ

お困りのとき

# 安全上のご注意

必ずお守りください

お使いになる人や他の人への危害、財産への損害を未然に防止するための安全に関する重大な内容を記載しています。つぎの内容（表示・図記号）をよく理解してから本文をお読みになり、記載事項をお守りください。

## 表示の説明

**警告** “取り扱いを誤った場合、使用者が死亡または重傷（\*1）を負うことが想定される内容”を示します。

**注意** “取り扱いを誤った場合、使用者が傷害（\*2）を負うことが想定されるか、または物的損害（\*3）の発生が想定される内容”を示します。

\*1:重傷とは、失明やけが、やけど（高温・低温）、感電、骨折、中毒などで、後遺症が残るものおよび治療に入院・長期の通院を要するものをさします。  
\*2:傷害とは、治療に入院や長期の通院を要さない、けが、やけど、感電などをさします。  
\*3:物的損害とは、家屋・家財および家畜・ペット等にかかわる拡大損害をさします。

## 図記号の説明

**禁止** ⊙は、禁止（してはいけないこと）を示します。具体的な禁止内容は、図記号の中や近くに絵や文章で指示します。

**指示** ●は、指示する行為の強制（必ずすること）を示します。具体的な指示内容は、図記号の中や近くに絵や文章で指示します。

**注意** △は、注意を示します。具体的な注意内容は、図記号の中や近くに絵や文章で指示します。

## 警告

<b>指示</b> 据え付けは、お買い上げの販売店または据え付け専門業者に依頼する 据え付けには専門の知識と技術が必要です。お客様ご自身で据え付けを行うと、火災・感電・けが・水漏れの原因になります。	<b>分解禁止</b> 自分で分解・改造・修理・移設をしない 火災・感電・けが・水漏れの原因になります。修理・移設は、お買い上げの販売店または東芝家電修理ご相談センターへご依頼ください。
<b>指示</b> 電源プラグは、ほこりが付着していないか確認し、がたつきのないように刃の根元まで確実に差し込む ほこりが付着したり、接続が不完全な場合は感電や火災の原因になります。	<b>禁止</b> 電源コードは、破損させたり、加工や途中での接続、他の電気器具とのタコ足配線などをしない 電源コードは、重いものを載せたり、加熱したり、引っ張ったりすると感電や発熱・火災の原因になります。
<b>禁止</b> 可燃性ガスが漏れるような場所を設置場所に選ばない 万一ガスが漏れてユニットの周囲に溜まると発火・火災の原因になります。	<b>指示</b> アース工事が正しくされているか確認する アース工事が不完全な場合は、感電の原因になります。確認方法については、据え付けを行った販売店、または据え付け専門業者へお問い合わせください。
<b>禁止</b> 長時間冷風を身体に直接当てたり、冷やし過ぎない 体調悪化・健康障害の原因になります。	<b>禁止</b> 電源プラグを抜いてエアコンを停止しない 感電や火災の原因になります。
<b>指示</b> 内部に水や異物が入った場合は、すぐに運転を停止し、電源プラグをコンセントから抜く そのまま使うと、火災、感電の原因になります。点検をお買い上げの販売店または東芝家電修理ご相談センターへご依頼ください。	<b>禁止</b> 空気の吹出口や吸込口などから物（金属、紙、水など）や手を差し込んだり、中に入れたりしない 内部でファンが高速回転していたり、高電圧箇所があるため、けがや感電の原因になります。
<b>指示</b> 異常時（焦げ臭い、冷えない、暖まらない等）は、運転を停止して、電源プラグをコンセントから抜く そのまま使うと、火災、感電の原因になります。修理をお買い上げの販売店または東芝家電修理ご相談センターへご依頼ください。	<b>指示</b> エアコンが冷えない・暖まらない場合は、お買い上げの販売店に相談する エアコンに使用されている冷媒は安全で、通常漏れることはありませんが、冷媒の漏れが原因のひとつと考えられます。
<b>指示</b> 冷媒の追加を伴う修理の場合は、修理内容をサービスマンに確認する 万一、冷媒が室内に漏れ、ファンヒーター・ストーブ・コンロなどの火気に触れると有害な生成物が発生する原因になります。	

## 注意

<b>禁止</b> 食品・動植物・精密機器・美術品の保存や、船舶・車両などの特殊用途には使用しない 品質低下やエアコンの故障の原因になることがあります。	<b>禁止</b> エアコンの風が直接あたる場所には動植物を置かない 動植物に悪影響を与える原因になることがあります。
--	---

（注意つき）

<b>指示</b> 漏電ブレーカーが正しく取り付けられているか確認する 漏電ブレーカーが正しく取り付けられていないと感電の原因になることがあります。確認方法については、据え付けを行った販売店、又は据え付け専門業者へお問い合わせください。	<b>禁止</b> エアコンの風が直接あたる場所で燃焼器具を使わない 燃焼器具の不完全燃焼により、窒息の原因になることがあります。
<b>換気する</b> 密閉した部屋で使用するときや、燃焼器具と一緒に運転するときは、時々窓を開けて換気をする 換気が不十分な場合は、酸素不足により窒息の原因になることがあります。	<b>禁止</b> エアコン本体を水洗いしない 感電の原因になることがあります。
<b>禁止</b> 可動パネルに洗濯物などを掛けない 可動パネルが落下し、けがの原因になることがあります。	<b>禁止</b> ユニットの下に他の電気製品や家財などを置かない 水滴が滴下する場合があります。汚損や故障の原因になることがあります。
<b>プラグを抜く</b> 掃除をするときは、必ず運転を停止して電源プラグを抜く 内部でファンが高速回転していますのでけがの原因になることがあります。	<b>禁止</b> 室外ユニットの上に乗ったり、物を載せない 落下・転倒などによりけがの原因になることがあります。
<b>禁止</b> 濡れた手でボタンを操作しない 感電の原因になることがあります。	<b>指示</b> 電源は必ず定格電圧でエアコン専用回路にする 故障、火災の原因になることがあります。
<b>禁止</b> ユニットの上に花瓶などの液体の入った容器を置かない ユニット内部に浸水して電気絶縁が劣化し、感電の原因になることがあります。	<b>指示</b> 電源プラグの抜き差しはプラグを持って行う コードを引っ張って抜くと芯線の一部が断線し発熱や火災の原因になることがあります。
<b>指示</b> 電源コードが専用コンセントまで届かないときは、専用コンセントを増設する 延長コードを使用すると故障や火災の原因になることがあります。	<b>点検する</b> 1年に1度は、室外ユニットの据付台などが傷んでいないか点検する 傷んだ状態で放置するとユニットの落下・転倒によりけがの原因になることがあります。
<b>プラグを抜く</b> 長期間ご使用にならないときは、電源プラグをコンセントから抜く ホコリが溜まって発熱・火災の原因になることがあります。	<b>指示</b> 前面パネル・エアフィルター・集じんユニット・脱臭フィルター・上下および左右風向調節板を水洗いした後は、水気をふき取って乾燥する 水気が残っていると感電の原因になることがあります。
<b>禁止</b> 前面パネル・エアフィルター・集じんユニット・脱臭フィルター・上下および左右風向調節板着脱時、不安定な台に乗らない 転倒などけがの原因になることがあります。	<b>禁止</b> 前面パネルをはずした状態で、本体の金属部にさわらない けがの原因になることがあります。
<b>指示</b> 排水工事が正しくされているか確認する 排水工事が不完全な場合は、屋内に水が浸水し家財などを濡らす原因になることがあります。確認方法については、据え付けを行った販売店、又は据え付け専門業者へお問い合わせください。	<b>禁止</b> リモコン用乾電池は 極性表示[(+)と(-)]を間違えて挿入しないこと 充電しないこと 乾電池に表示されている「使用推奨期間」を過ぎて使ったり、使い切った乾電池をリモコンに入れて置かないこと 種類の違う乾電池や新しい乾電池と使用した乾電池を混ぜて使用しないこと 乾電池に直接ハンダ付けしないこと ショート・分解・加熱・火の中に投入しないこと これらを守らないと、液漏れ、破裂などにより、やけど・けがの原因になることがあります。もし液に触れたときは、水でよく洗い流してください。器具に付着した場合は、液に直接触れないで拭き取ってください。
<b>指示</b> エアコンのクリーニングはお買い上げの販売店または東芝家電修理ご相談センターに依頼する 誤った方法で洗浄を行うと、樹脂部品の破損や電気部品の絶縁不良等が発生して故障の原因となったり、最悪の場合は水漏れ、感電あるいは発煙・発火につながる恐れがあります。	

# 各部のなまえ

## 室内ユニット

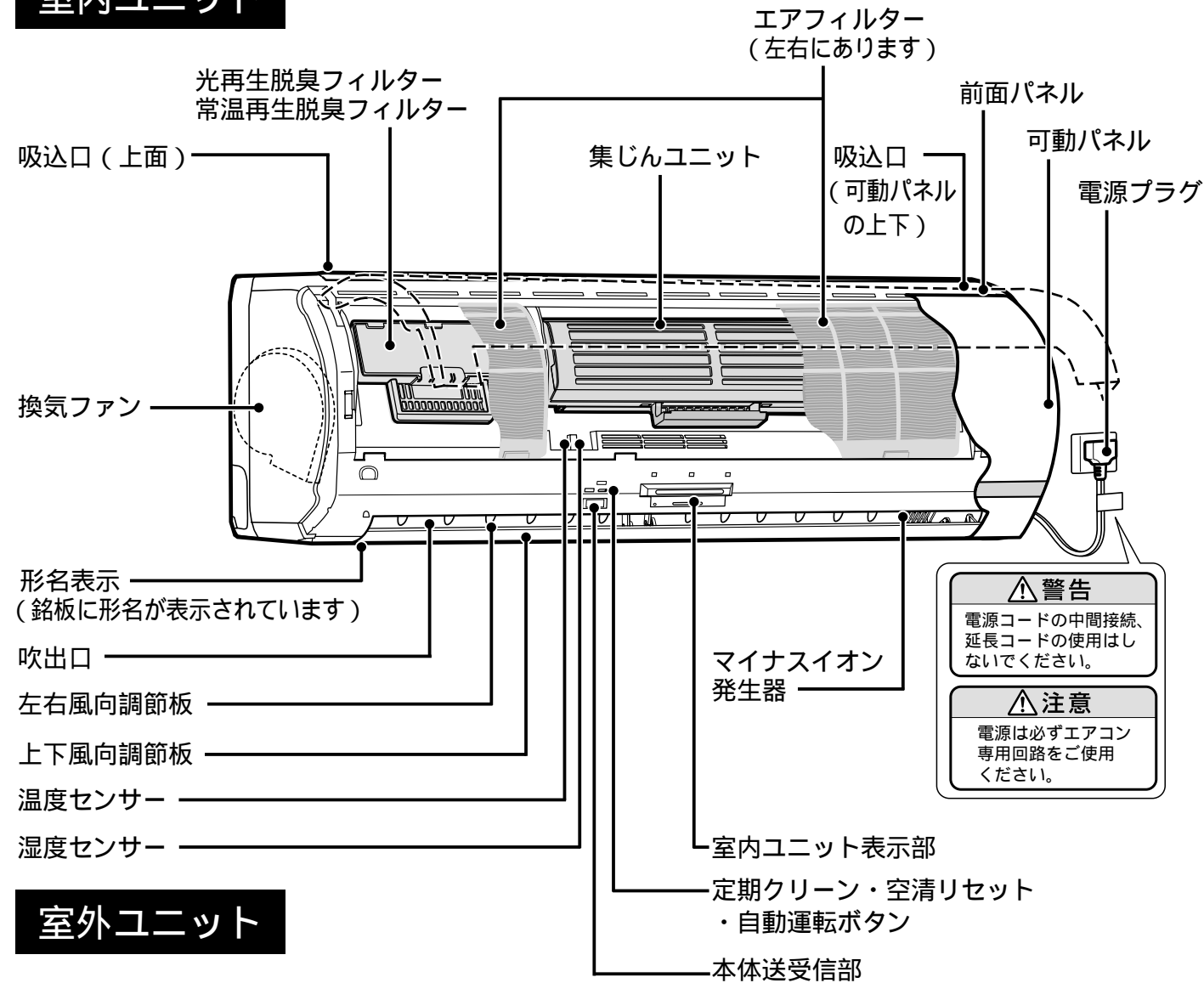

## 室外ユニット

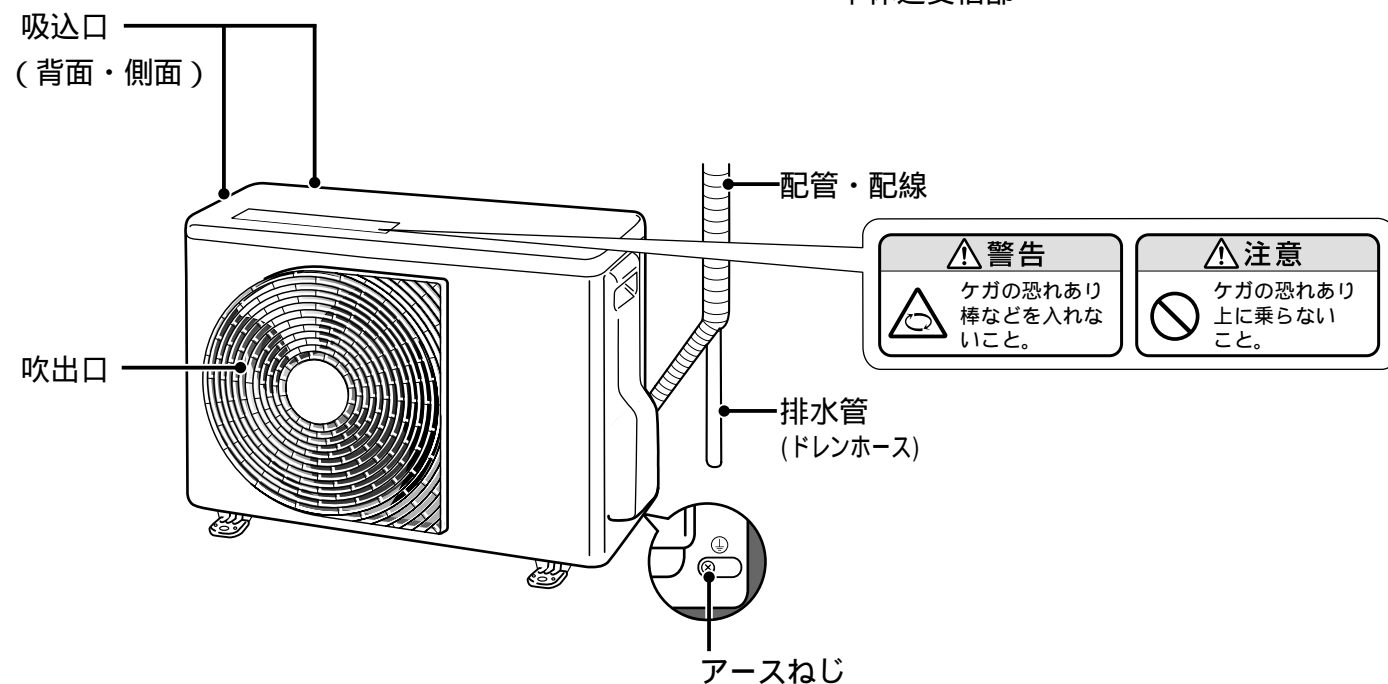

## 室内ユニット表示部

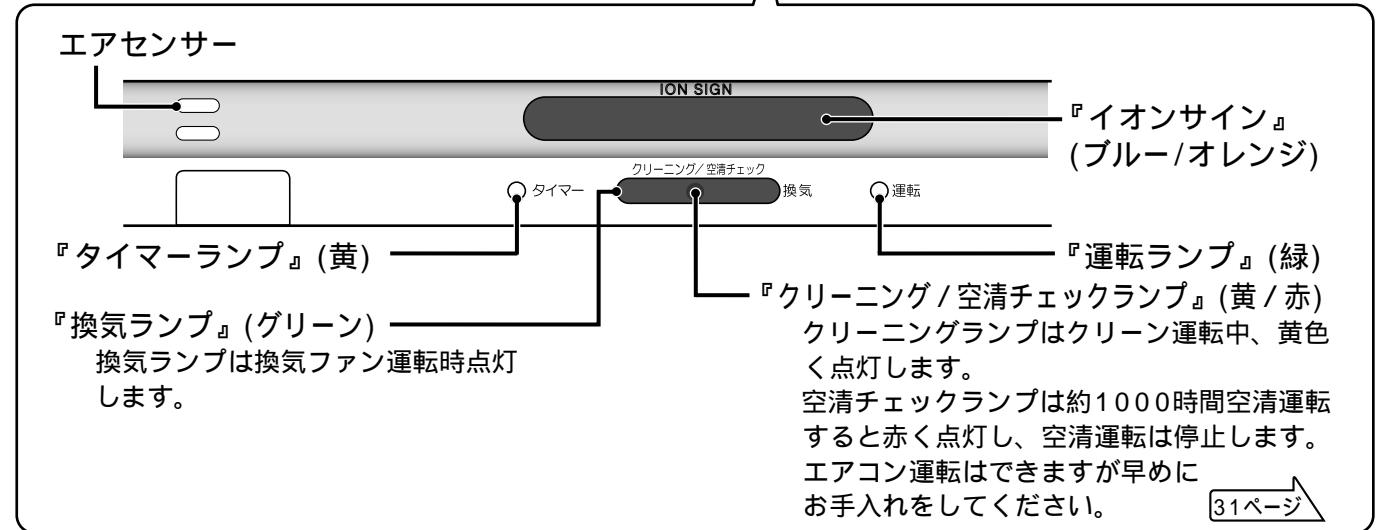
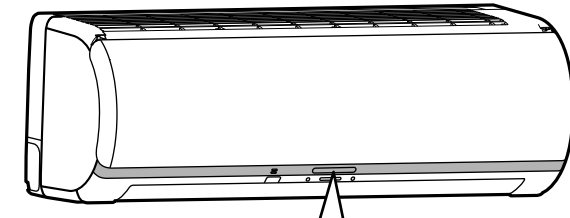

### <イオンサイン>

お部屋の空気の汚れ具合によって光の色が変わります。



お部屋の空気をエアセンサーで検出し、運転開始後2分経過してから空気の汚れ具合に応じて光の色を変えます。お部屋の空気がきれいになるとマイナスイオンの量は増加します。運転開始後、2分間はブルーとオレンジの混合色になります。イオンサインはタバコの煙・スプレー (殺虫剤、化粧品など)・アルコール (飲酒、料理など)・水蒸気などによって変化します。

## 付属品

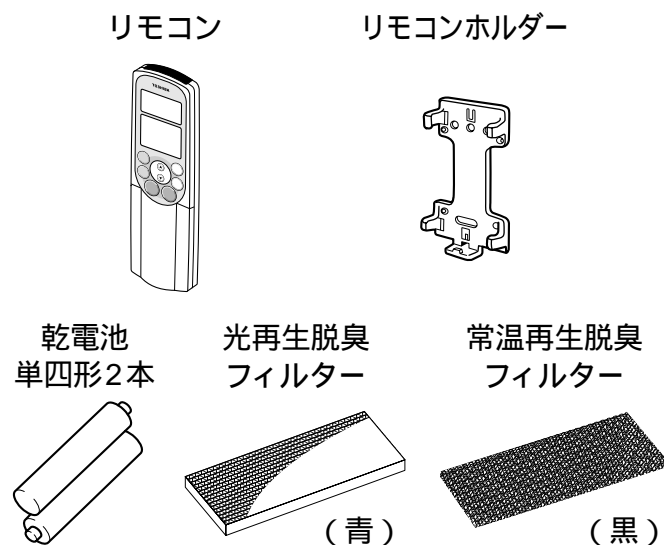

## リモコンホルダーの使いかた

リモコンホルダーは、ねじで壁・柱などに取り付けられます。取り付け場所から、信号が送受信されることを (本体からの受信音で) 確かめてください。

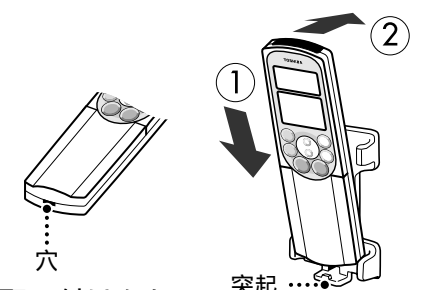

リモコンの取り付けかた  
リモコンホルダーの突起に、リモコン下部の穴を差し込んで、矢印の方向に押しながらか取り付けてください。

# 各部のなまえ (つづき)

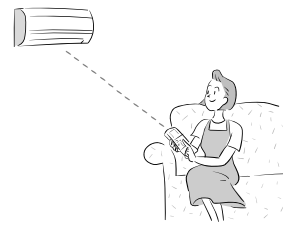

## リモコン

### 表示部

説明のために、すべて表示を示してあります。

タイマー設定 / 運転時に表示

リモコンのボタンを押したときに表示

リモコン表示部

### 操作部

#### 除湿ボタン

除湿の種類を選び運転します。  
(除湿・ランドリー・けつろ防止)

14ページ

#### 運転切換ボタン

運転の種類を選びます。  
(自動・冷房・暖房)

13ページ

#### マイナスイオン・空清・換気運転/停止ボタン

1回押すとマイナスイオン・空清・換気運転を行いもう一度押すと停止します。

19ページ

換気ボタン

20ページ

快眠ボタン

21ページ

湿度設定ボタン

16ページ

取消ボタン

14,22,23,26ページ

リセットボタン

10ページ

時計ボタン

10ページ

カバー

カバーの上側を軽く押しながら手前に引きます。

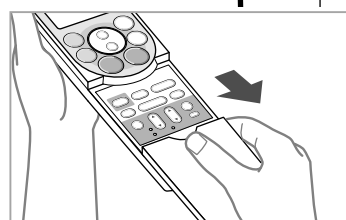

### 送受信部

#### 絵もじ表示部

リモコンのボタンを押したときに、文字や現在時刻などを表示

運転の種類を表示

運転中に表示

設定温度 / 湿度を表示  
点検ボタンを押したときは  
チェックコードを表示

△ ...けつろ防止のマークです。  
▽ ...ランドリーのマークです。  
◎ ...クリーン運転のマークです。  
クリーン運転が設定されているときは常に表示されます。

おしえてボタン 24ページ

#### 温度ボタン

設定温度が調節できます。

16ページ

1・2・3・7H切ボタン  
1・2・3・7時間運転した後に停止します。

22ページ

#### エアコン運転/停止ボタン

エアコン運転と停止を切り換えます。

13ページ

#### スイングボタン

16.17ページ

#### 風向ボタン

16.17ページ

RAS-4053DR,4063DR,  
5063DR,6363DRの風向  
ボタンは(風向)です。

#### 風量ボタン

16ページ

#### 予約ボタン

23,26ページ

#### メニューボタン

26,27ページ

#### タイマー・時刻・メニュー設定ボタン

10,23,26ページ

#### 点検ボタン

修理を依頼する前に、異常状態を調べるときに使います。

37ページ

### 絵もじの表示例

リモコンのボタンを押したとき、矢印のように表示が変わります。運転中は運転モードを表示し、停止すると時計表示になります。

「自動」のとき	自動	...	自動
「冷房」のとき	冷房	...	冷房
「暖房」のとき	暖房	...	暖房

運転するとき (冷房・強風を選んだ場合)	冷房	...	冷房	強風	冷房	表示される絵もじは選んだ内容によって変わります。
停止したとき (自動・冷房・暖房・除湿を選んだ場合)	クラン	2:00				

運転するとき	空清	換気	...	空清	換気	空清				
停止したとき	停止	今回	...	30m	¥20	積算	...	¥20	300	まい
(信号を受信できなかった場合)	停止	10:00								

「自動」のとき	自動	...	自動
「しずか」のとき	しずか	...	しずか
「微風」のとき	微風	...	微風

「弱風」「強風」のときは、文字が変わります。

「除湿」のとき	除湿	...	除湿	自動	除湿
「ランドリー」のとき	ランドリー	...	ランドリー	自動	
「けつろ防止」のとき	けつろ防止	...	けつろ防止	自動	

切タイマー表示になります。

おしえてのとき	受信	前回	...	30m	¥20	28	停止中に1回押したときの例
(信号を受信できなかった場合)	受信	今回	...	もう一回			

換気 のとき	換気	快眠 のとき	快眠	スイング のとき	スイング
予約 のとき	予約	▲・▼ のとき	温度	風向 のとき	風向
取消 のとき	取消	湿度設定 のとき	湿度	(または(風向))	

メニューを押すたびに表示が変わります。

パワセレクト	速温	単価	積算	みはじ	クラン	本体	スイング	換気	絵もじ
--------	----	----	----	-----	-----	----	------	----	-----

メニューを押して、しばらくすると現在の設定内容と左記表示が交互に表示されます。

26ページ

上の表示例はメニューの設定を変えない場合です。(工場出荷時の状態)



# 運転前の準備と確認

## リモコンの準備

### リモコンに電池を入れる

**1** カバーを取りはずす



**2** 単四形乾電池を入れ、必ずリセットボタンを押す



時計表示全体が点滅しますので、必ず現在時刻に合わせてください。



**3** カバーを取り付ける

### 現在時刻を合わせる

**1** 時計ボタンを押す

時計表示全体が点滅しますので、必ず現在時刻に合わせてください。



**2** **入** で現在時刻を合わせる

1回押す毎に1分進み( **入** ) (戻り **入** ))、押し続けると10分単位で進み(戻り)ます。

(例) 午後3:00に時刻を合わせた状態です。

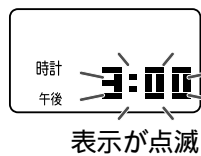

**3** **予約** を押す

(例) 点滅が止まり、時計が動き始めます。



### お知らせ

リモコンについて  
本体送受信部との間にカーテン・ぶすまなど信号をさえぎるものがあると動作しません。直射日光が本体送受信部に当たる場合は、送信しても信号を受け付けないことがあります。リモコンを本体の斜め位置から操作すると送受信できる距離が短くなります。

### 乾電池について

電池交換のときは、新しい同じ種類の乾電池(単四形)を2本お使いください。通常のご使用で乾電池の寿命は約1年です。室内ユニットの受信音がしなくなったり、リモコンの表示がうすくなったり、またお望みの運転ができなくなったときは、乾電池を交換してください。液漏れによる故障を避けるため、1ヵ月以上使わないときは乾電池を取り出してください。

### お願い

リモコンについて  
リモコンは、本体送受信部に向けて操作してください。特に **風** を押したときは、室内ユニットからリモコンへ信号が送られますので1秒以上本体送受信部に向けておいてください。落としたり、水などをかけないでください。直射日光に当たるところやストーブなどの近くに置かないでください。リモコンで他の電気機器が動作するときは、電気機器を離すか、販売店にご相談ください。電子瞬時点灯方式、またはインバーター方式の蛍光灯が点灯中は、リモコンの信号を受信できず運転、停止をしないことがあります。このようなときは、販売店にご相談ください。リモコンは、室内ユニットからの信号を受信できる場所でお使いください。



## 室内ユニットの準備

**1** 前面パネルを開け、脱臭フィルターを取り付ける

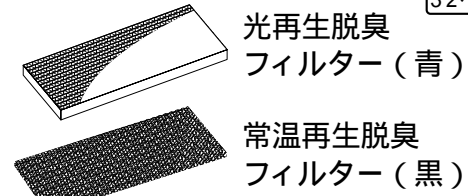

**2** 電源プラグをコンセントに差し込む



準備ができたなら

## 送受信の確認

リモコンを本体送受信部に向けて **空気清浄** を押す

ピピッと鳴って運転ランプが点灯したら、正しく送受信されています。もう一度 **風** を押すと、ピーと鳴って運転が停止します。

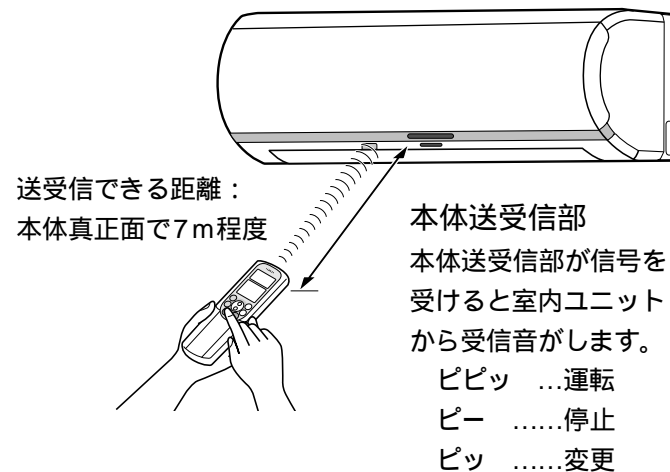

# 知っておいてください

## クリーン運転

エアコン内部をきれいな状態に保つための運転です。

クリーン運転は可動パネルを閉じてエアコン内部を除湿運転で乾燥させ、プラズマ気流でカビなどの成長を抑えます。クリーン運転中、換気ファンも同時に運転して換気を行います。

運転を停止すると自動的にクリーン運転になり、約2時間(暖房時は約30分)運転後に停止します。(空気清浄運転のときはクリーン運転をしません)

1回当たりの電気代  
冷房時：約2円、暖房時：1円未満

メニューのクリーンを『換気ナシ』に設定すると、換気を行わないクリーン運転になり、約4時間運転後に停止します。また、暖房運転停止後のクリーン運転も行いません。

クリーン運転中は本体表示部のクリーニングランプが点灯し、絵もじ表示部にクリーンと表示されます。表示時間はクリーン運転が停止する時刻です。

クリーン運転の停止方法  
**風** を押すと停止します。

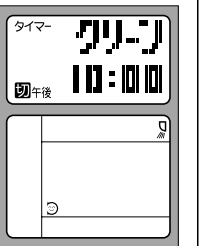

### お知らせ

クリーン運転は、お部屋をきれいにしたり、すでに発生しているエアコン内部のカビなどやホコリを取ることはできません。運転中、オゾンのにおいがしたり、わずかに霧が見えることがありますが異常ではありません。クリーン運転を途中で停止するとクリーンの効果が弱まります。リモコンはエアコン本体に信号の届く位置に置いてください。切タイマー時刻に、リモコンからの信号を室内ユニットが受信できないとクリーン運転しません。

## 可動パネル

運転を開始すると空気を吸い込むために可動パネルが前方へ動きます。停止すると、可動パネルは閉じます。ただし、クリーン運転や換気運転のときは可動パネルは閉じたままです。

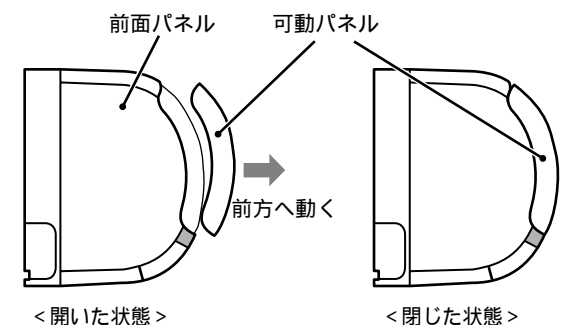

# 運転のしかた（早見表）

「運転の種類」の右側に記載されているリモコンのボタンを操作して運転/停止を行います。  
くわしくは参照ページをご覧ください。

運転の種類	運転するとき	停止するとき	参照ページ
エアコン運転	<p><b>自動</b></p> <p>運転切換を押して、運転の種類を選ぶボタンを押すたびに</p> <p>自動 → エアコンを押す</p> <p>冷房</p> <p>暖房</p>	<p>エアコンを押す</p> <p>「クリーン運転」を行います</p>	13ページ
除湿運転	<p><b>除湿</b></p> <p>除湿を1回押す</p> <p><b>除湿</b></p> <p><b>ランドリー</b></p> <p>除湿を2回押す</p> <p><b>ランドリー</b></p> <p><b>けつろ防止</b></p> <p>除湿を3回押す</p> <p><b>けつろ防止</b></p>	<p>エアコンを押す</p> <p>「クリーン運転」を行います</p>	14ページ
空気清浄運転	<p><b>マイナスイオン 空清換気</b></p> <p>マイナスイオン空清換気を押す</p> <p><b>換気</b></p> <p>換気を押す</p>	<p>マイナスイオン空清換気を押す</p> <p>換気を押す</p>	18ページ
快眠運転	<p><b>快眠</b></p> <p>自動・冷房・暖房・除湿運転中に 快眠を押す</p>	<p>「快眠運転」の解除 快眠を押す</p>	21ページ

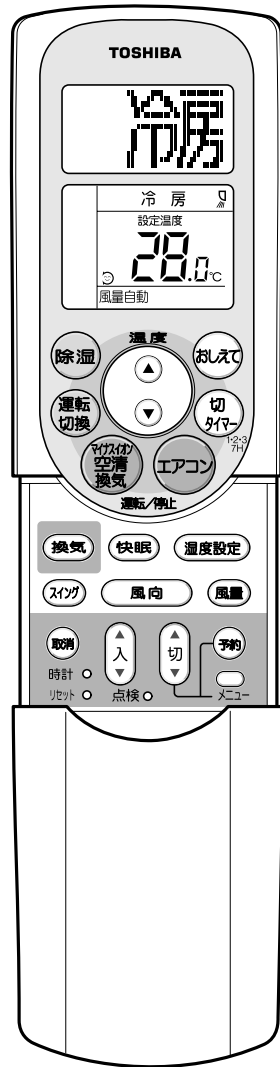

冷房時の表示例です。

# 自動・冷房・暖房運転

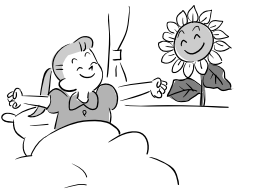

## 1 運転切換を押してお好みの運転内容を選ぶ

すでにお好みの内容が表示されていたら次の2に進んでください

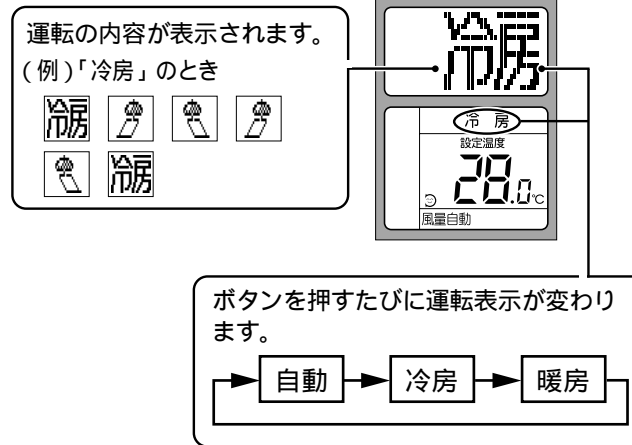

## 2 エアコンを押して運転する

ピピッと鳴り、運転ランプが点灯します。  
可動パネルが開きます。

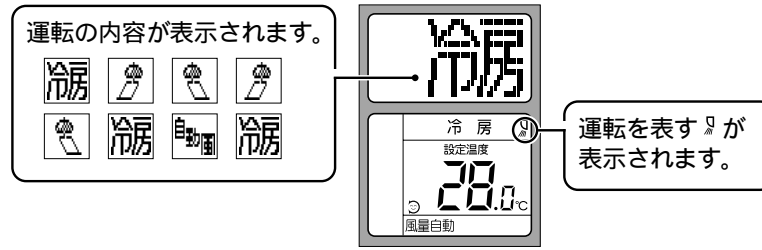

## 3 運転を止めるときはエアコンを押す

ピッと鳴り、クリーニングランプが点灯しクリーン運転を始めます。  
可動パネルが閉じます。  
次回同じ内容で運転するときには、運転切換を押すだけで運転します。

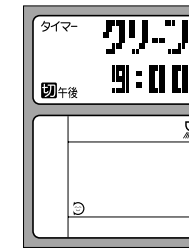

午後7時に運転（冷房など）を止めたときの表示例です。

### 自動

自動的に冷房・暖房・除湿を選んで運転します。  
お部屋や外気の温度に応じて適切な運転の種類や温度を自動的に選びます。

27ページ

### 冷房・暖房

お好みの温度と風量に設定できます。



運転のしかた

### お知らせ

運転の種類・風量・温度は一度セットすると、次回は同じ内容で運転します。  
ただし、風量の“しずか”は次回の運転のとき“自動”になります。  
運転切換を押して停止した直後は、リモコンボタンを押しても信号を受けません。数秒後にもう一度操作してください。

暖房運転中と暖房停止後の霜取り運転について

室内ユニットの温風が停止したり、室外ユニットから水や湯気が出ますが異常ではありません。

暖房運転をすると室外ユニットに霜が付くため、自動的に霜取り運転を行います。

暖房運転停止後も霜取り運転が行われる場合があります。(霜取り運転が確認できます) 24ページ

温風吹き出しについて

暖房運転開始時、室内ユニットが暖まるまで風は出ません。

# 除湿運転

## 1 除湿を押してお好みの内容で運転する

ピピッと鳴り、運転ランプが点灯します。可動パネルが開きます。

運転の内容が表示されます。(例)「除湿」を選んだとき

除湿 (画面は除湿です)

運転を表すランプが表示されます。

ボタンを押すたびに表示が変わります。

除湿 (除湿)  
除湿 (ランドリー)  
除湿 (けつろ防止)

ランドリー・けつろ防止のときは、絵もじ表示の後、切タイマー表示になります。

< 除湿運転時の風向き >

室温	風向き
設定温度より高いとき	水平吹き
設定温度に近いとき	天井吹き
設定温度より低いとき	ショートサーキット

お部屋が快適な状態に近づくと、肌寒さを防止するために風向きを上向きにコントロールします。

## 2 停止するときは「エアコン」を押す

ピピッと鳴り、クリーニングランプが点灯し、クリーン運転を開始します。(ランドリーとけつろ防止は受信音が鳴りません) 可動パネルが閉じます。



### お知らせ

お部屋の大きさ、室内外の状況によっては設定温度・湿度にならない場合があります。  
ランドリーとけつろ防止運転は、上下風向調節板がスイングします。

### 除湿

お好みの湿度・温度に設定できます。  
(運転開始時の湿度より高くする機能はありません)

### ランドリー

洗濯物を乾かしたいときにお使いください。

### けつろ防止

冬の夜など室内外の温度差が大きいとき、お部屋の温度を下げてけつろ(結露)をおさえます。  
おやすみのときなどで人がいなくなったときにお使いください。

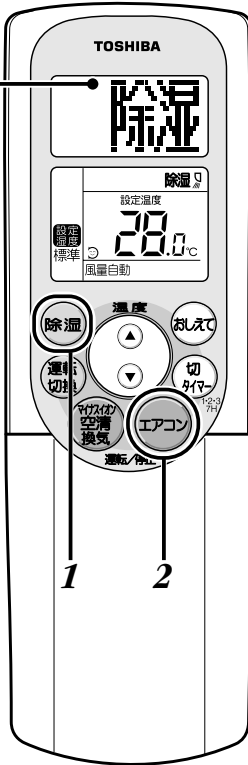

## 除湿運転内容について

### 除湿

設定湿度は40～65%、設定温度は17.0～30.0に選べます。風量は“自動”または“しずか”です。  
カチッという弁の動作音がすることがあります。また、冷媒の流れる音がすることがあります。  
外気温が23未満のとき、設定温度によっては弱めの暖房運転でお部屋の温度を設定温度に近づけることがあります。

### ランドリー(3時間切タイマー連動)

運転開始時の室温を保ちながら除湿します。風量は自動だけです。温度は変えることができません。  
びが表示されます。  
3時間切タイマーが自動的に設定されます。(連続運転にしたいときは「連続」を押してください)  
切タイマー時刻になるとクリーン運転を始めます。

### けつろ防止(2時間切タイマー連動)

除湿を優先した運転をしますので室温も下がります。風量は自動だけです。温度は変えることができません。  
けつろ防止が表示されます。

2時間切タイマーが自動的に設定されます。(連続運転にしたいときは「連続」を押してください)

切・入タイマーの設定で、入タイマー時刻にけつろ防止設定前の運転(暖房など)ができます。(リモコンはエアコンの信号を受信できる場所に設置してください)  
切タイマー時刻になるとクリーン運転を始めます。

# クリーン運転

自動・冷房・暖房・除湿運転を停止すると、自動的にクリーン運転を行います。クリーン運転終了後、エアコンは全停止になります。

## クリーン運転の内容

メニューの設定(26ページ)によって、クリーン運転の内容が変わります。

	メニューの「クリーン」の設定内容		
	クリーン『あり』	クリーン『なし』	『換気ナシ』
自動・冷房・除湿運転を停止したとき	クリーン運転(約2時間)を行います。同時に換気を行います。	クリーン運転を行いません。	換気のないクリーン運転(約4時間)を行います。
暖房運転を停止したとき	クリーン運転(約30分)を行います。同時に換気を行います。	クリーン運転を行いません。	クリーン運転を行いません。

(工場出荷時の設定)

### お知らせ

クリーン運転は、切タイマーが自動的に設定されます。  
(途中で停止したいときは「停止」を押してください)  
クリーン運転停止後のリモコン表示部は、クリーン運転前の内容を表示します。  
オゾンのにおいがしたり、わずかに霧が見えることがありますが異常ではありません。  
カチッという弁の音や冷媒の流れる音がすることがあります。  
可動パネルと上下風向調節板の下側は閉じ、上下風向調節板の上側は少し開きます。  
クリーン運転中は、上下の風向き調節とスイングができません。  
リモコンはエアコン本体に信号の届く位置に置いてください。クリーン運転停止時刻になるとリモコンから信号が送信されますので、信号が届かない場合、停止時刻は最長15分程ずれることがあります。

### お願い

クリーン運転中に上下風向調節板を手で動かしたり、前面パネルや可動パネルを開けたりしないでください。(クリーン運転の効果が弱くなります)

## 「クリーン」設定を変えた場合の停止時の表示

自動・冷房・暖房・除湿運転を停止したとき、設定内容(運転内容)によってリモコンの表示が変わります。

### メニューのクリーンが『なし』に設定されている場合

運転時間、電気代を表示した後、現在時刻を表示します。

停止 今 30分 ¥28  
(運転時間×電気代)

積算 4.5 ¥300 しまい  
(積算運転時間×積算電気代)

運転停止時にリモコンが信号を受信できなかった場合は時計表示になります。

停止

冷房 設定温度 28.0℃  
風量自動

ランプが消えます。

### メニューのクリーンが『換気ナシ』に設定されている場合

自動 冷房 除湿 の場合

タイマー クリーン

午前 0:00

午後8時に運転(冷房など)を止めたときの表示例です。

### 暖房の場合

絵もじ表示部は「メニューのクリーンが『なし』に設定されている場合」と同じになります。



# 温度・風量・湿度・風向きを変える

## 温度を変えるとき

▲・▼を押して選ぶ

▲を押すと温度が上がり、▼を押すと下がります。

おすすめの設定温度

暖房	20 ~ 24
冷房	26 ~ 28

	自動のとき	冷房・暖房・除湿のとき
設定温度範囲	標準より約5高め 5低め	標準 +5.0℃ 17.0℃ ~ 30.0℃

### お知らせ

0.5 間隔で設定できます。

室内外の状況によっては設定温度にならない場合があります。自動運転の「標準」は室内外の温度によって変わります。

27ページ

## 風量を変えるとき

風量を押してお好みの風量を選ぶ

ボタンを押すたびに風量表示が変わります。絵もじ表示部に選んだ風量の文字と絵が表示されます。“しずか”は、室内・室外の運転音を小さくする運転です。運転音とともに能力も抑えますので、長時間使っているとよく冷えない(暖まらない)ことがあります。

	選べる風量
自動・除湿のとき	自動 → しずか
冷房・暖房のとき	自動 → しずか → 微 → 弱 → 強

「ランドリー」「けつろ防止」の場合、風量は自動だけとなり、選べません。

## 湿度を変えるとき(除湿のみ)

湿度設定を押してお好みの湿度を選ぶ

ボタンを押すたびに湿度表示が変わります。

表示	設定値
高	60%, 65%
標準	50%, 55%
低	40%, 45%

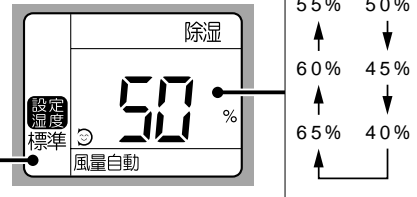

55%	50%
60%	45%
65%	40%

### お知らせ

加湿機能がありませんので、運転開始時のお部屋の湿度より高めにはなりません。工場出荷時は50%になっています。

湿度設定を押して、何も操作しないと約3秒で温度表示に変わります。

室内外の状況によっては設定湿度にならない場合があります。

## 風向きを変えるとき(RAS-2253DR, 2553DR, 2853DR, 3653DRの場合)

### 上下の風向きを変えるとき

風向を押して、好みの位置ではなす

ピッ と鳴り、押すたびに上下風向調節板が段階的に動きます。絵もじ表示部に“風向”を表示します。

### 上下の風向きをスイングさせるとき

スイングを押す

ピッ と鳴り、上下風向調節板がスイングします。絵もじ表示部に“スイング”を表示します。スイングの中心位置を変えたいときは、風向を押します。

止めるときは、もう一度スイングを押します。上下風向調節板は上側と下側が同時に動きます。スイング中にエアコンを停止すると、次回運転時もスイングします。

### 左右の風向きを変えるとき

左右風向調節板のツマミを手で動かして調節する

左右別々に調節できます。

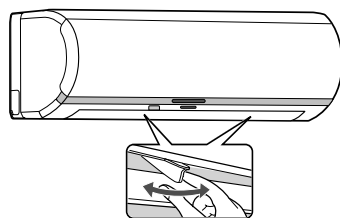

## 風向きを変えるとき(RAS-4053DR, 4063DR, 5063DR, 6363DR, 7163DRの場合)

### 上下の風向きを変えるとき

風向を押して、好みの位置ではなす(ボタンの左側を押す)

ピッ と鳴り、押すたびに上下風向調節板が段階的に動きます。絵もじ表示部に“風向”を表示します。

### 左右の風向きを変えるとき

風向を押して、好みの位置ではなす(ボタンの右側を押す)

ピッ と鳴り、押すたびに左右風向調節板が段階的に動きます。絵もじ表示部に“風向”を表示します。室内ユニットのファン回転数が左右風向調節板の位置によって変化する場合があります。

### 左右の風向きを別々に変えるとき

左右風向調節板のツマミを手で動かして調節する

左右別々に調節できます。

スイングを押すと左右風向調節板は同じ動きになります。

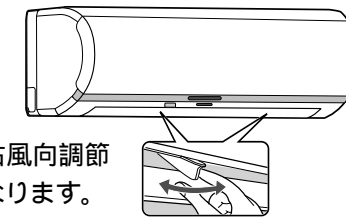

### 風向きをスイングさせるとき

スイングを押す

ボタンを押すたびにピッ と鳴り、スイングの表示が変わります。

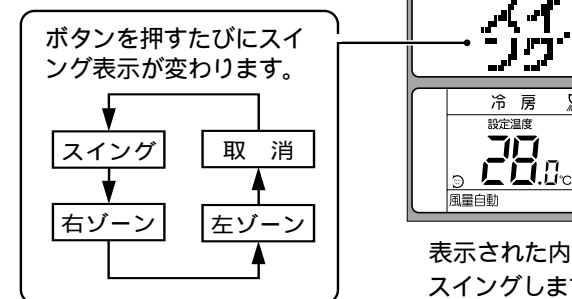

表示された内容でスイングします。

止めるときはスイングを押して“取消”にします。

### スイング

上下風向調節板と左右風向調節板がスイングして、部屋全体に上下左右、風を行きわたらせます。上下風向調節板のスイングの中心位置を変えたいときは風向を押します。

(左右風向調節板の中心位置は変更できません。)スイングを押すと風量が少し多くなります。

### 右ゾーン

左右風向調節板だけがスイングします(上下風向調節板はスイングしません)。左右風向調節板が右端に移動するとその位置で1分間停止してから再びスイングします。この動作をくり返して右ゾーン優先のスイングをします。

### 左ゾーン

右ゾーン運転と同じように左右風向調節板だけがスイングします。左ゾーンの場合は、左右風向調節板が左端の位置で1分間停止して左ゾーン優先のスイングをします。

● ご家族だんらん時など、部屋全体にムラなく風を送りたいとき  
● スイングにする

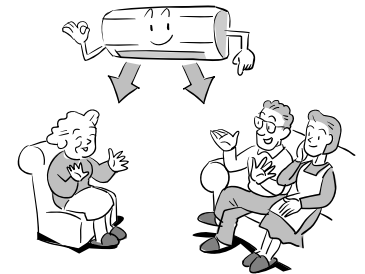

● 居場所によって左右どちらかを主体に風を向けたいとき  
● 右ゾーンまたは左ゾーン

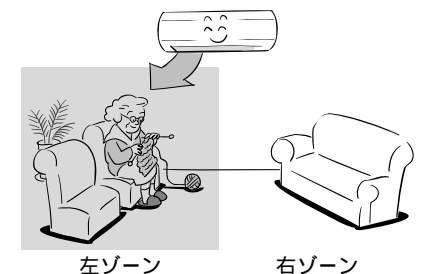

### お知らせ

● スイング(スイング、右ゾーン、左ゾーン)中にエアコンを停止すると、次回運転時も同じ内容でスイングします。  
● クリーン運転中および換気運転中は、上下の風向き調節とスイングができません。  
● クリーン運転中は、手で上下風向調節板を動かさないでください。

# 空気清浄運転

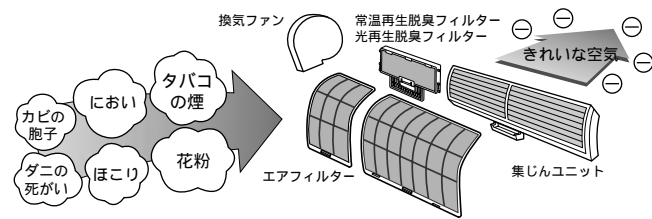

プラズマ空清と換気ファンにより、タバコの煙・におい・花粉などを取り除き、すばやくお部屋の空気をきれいにします。マイナスイオン発生器がはたらいてきれいなお部屋に、体にやさしいマイナスイオンを満たします。

## お願い

空気清浄運転は、タバコの有害物質（一酸化炭素等）は除去できません。時々窓を開けて空気を入れ換えてください。

## 運転の種類と使いかた

### マイナスイオン・空清・換気運転

お部屋の空気を早くきれいにしたいときに使います。

プラズマ空清と換気ファンがはたらきます。マイナスイオン発生器が動きます。お部屋の空気がきれいになると換気ファンは停止し、『換気ランプ』は明るさを抑えたグリーンになります。



エアコン運転と併用して運転できます。併用運転の場合、エアコン運転を止めるとマイナスイオン・空清・換気運転も停止します。換気ファンを連動させない運転ができます。「マイナスイオン・空清・換気運転中に」を押す」または「メニューボタンによる設定を行う」(26.27ページ)。

常にお部屋をみはり、マイナスイオン・空清・換気運転を連続するみはり空清運転ができます。エアコン運転と併用して運転した場合、エアコン運転を停止してもマイナスイオン・空清・換気運転は継続します。メニューボタンによる設定が必要です。

26ページ

### 換気運転

お出かけなどのときに使います。(空気の入れ換えが行われます)

換気ファンだけがはたらきます。



エアコン運転と併用して運転できます。併用運転の場合、エアコン運転を止めると換気ファンも停止します。

## お知らせ

マイナスイオン・空清・換気運転について

マイナスイオン発生器は空清換気運転と連動していますので、を押すとマイナスイオンが発生します。マイナスイオン・空清・換気運転時、オゾンがわずかに発生し、においを感じるがありますが異常ではありません。運転開始後2分間は、イオンサインはブルーとオレンジの混合色になります。空気の汚れ具合によって、換気の風量が変わることがあります。

風量が自動の場合、イオンサインの表示に応じて風量が“しずか”から“弱風”の間で変化します。室内がきれいになると“しずか”運転を行います。風量が“しずか”の場合、空気清浄効果が弱くなります。室温が低いと上下風向調節板の位置が変わることがあります。

## マイナスイオン・空清・換気運転

1 (エアコン停止中に) を押す  
ピピッと鳴り、イオンサイン・換気ランプと運転ランプ(緑)が点灯します。

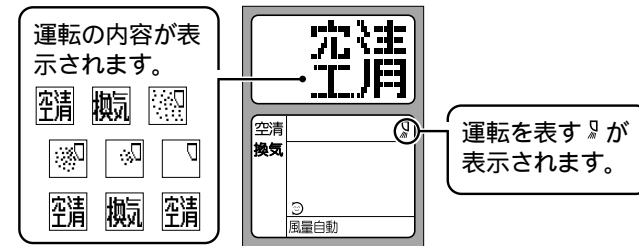

2 運転を止めるときはもう一度、 を押す

ピー と鳴り、イオンサイン・換気ランプと運転ランプが消灯します。

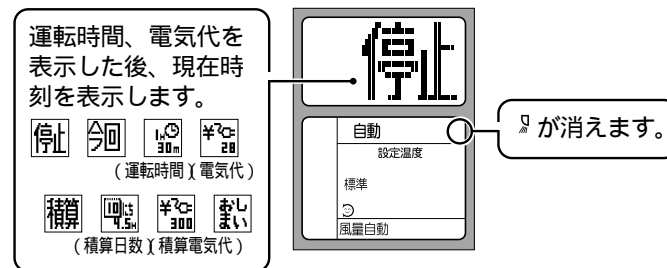

運転停止時にリモコンが信号を受信できなかった場合は時計表示になります。

## エアコン運転と同時に運転したいときには

エアコン運転中に を押します。(空清併用運転) 風量はエアコン運転の風量になります。

空気清浄運転だけを停止する場合には を押します。

エアコン運転も同時に停止する場合には を押します。

次回 を押すと、エアコン運転と併用してマイナスイオン・空清・換気運転で開始します。

みはり空清運転の場合は、 を押しても、マイナスイオン・空清・換気運転は継続します。

## 換気運転だけを止めたいときには

を押します。(換気運転が停止します)

再び、換気運転をする場合は、 を押します。

## マイナスイオン・空清・換気運転

プラズマ空清と換気を行います。

## みはり空清運転

プラズマ空清と換気を行います。エアコン運転を停止してもマイナスイオン・空清・換気運転は継続します。

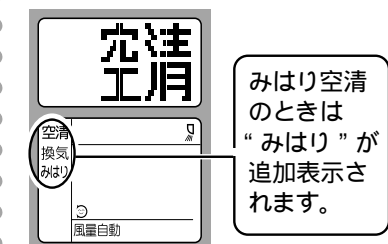

## 風量について

を押すたびに 自動 しずか 微弱 強 と風量を切り換えることができます。

## みはり空清運転について

1日中またはエアコンのタイマー運転に関係なくマイナスイオン・空清・換気運転を続けたいときには、リモコンでみはり空清(あり)の設定をしてください。

## お知らせ

空清運転中に前面パネルを開けると、空清チェックランプ(赤)が点灯する場合があります。このときは空気清浄運転を停止(エアコン運転時はエアコンも停止)して、前面パネルを閉めてください。空清チェックランプ(赤)が点灯しているときは、イオンサインは点灯しません。空清チェックランプが点灯したときや、シャー・パチパチ音がしたときは、お手入れをしてください。

## 空気清浄運転(つづき)

### 換気運転

- 1** (エアコン停止中に) **換気** を押す  
 ピピッと鳴り、換気ランプが点灯します。  
 (可動パネルと上下風向調節板は閉じたままです)

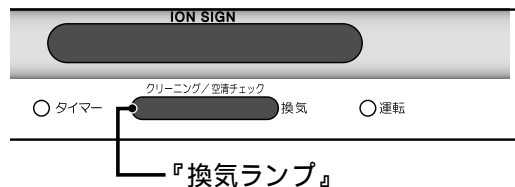

**風量** を押すたびに、“弱”と“強”を切り換えることができます。

- 2** 運転を止めるときは **換気** を押す

ピー と鳴り、換気ランプが消灯します。  
 上下風向調節板が全開になり、その後閉じます。

### 換気運転

外出のときなどにお使いください。  
 お部屋の空気を排出します。

### お知らせ

エアコン運転中に **換気** を押すと、換気併用運転になります。換気扇のような大きな換気機能を持っていません。

### お願い

燃焼器具といっしょに運転するときは、エアコンの換気機能だけでは不十分場合があります。窓を開けたり、換気扇で換気してください。



1,2

## 快眠運転

- 1** (自動・冷房・暖房・除湿運転中に) **快眠** を押す

ピッ と鳴り、リモコン表示部の ☆ が点灯します。  
 本体表示部のランプが暗くなります。  
 風量は自動です。 **風量** を押すと快眠運転を解除します。

- 2** 快眠運転だけ止めるときは、**快眠** を押す

ピッ と鳴り、リモコン表示部の ☆ が消灯します。

エアコン運転も止めるときは、 **エアコン** を押す

### 快眠運転

おやすみまえにお使いください。  
 時間の経過に合わせてきめ細かい温度調節をします。



1,2

運転のしかた

### 定期クリーン運転

エアコンを長い期間使用しなかったときなど、内部のカビなどの成長が心配される場合に追加のクリーン運転を自動的にを行います。約半月間(15日間)エアコン運転をしないと自動的にクリーン運転を開始します。

クリーニングランプが点灯します。  
 2時間運転すると自動的に停止します。

運転を途中で止めるときは **エアコン** を押す

定期クリーン運転を行わないようにするには『定期クリーン・空清リセット・自動運転』ボタンを3秒以上押す

この操作を行うと応急的な運転(自動運転)を開始しますので、 **エアコン** を押してください。(停止します)  
 この操作が受け付けられると ピピピピッと鳴りますので、ボタンから指をはなしてください。(運転ランプは点滅しません)  
 元にもどす場合は『定期クリーン・空清リセット・自動運転』ボタンを3秒以上(10秒未満)押してください。設定されると ピピピピッと鳴り、運転ランプが5秒間点滅して設定をお知らせします(クリーン運転を行うように設定)。

### お願い

『定期クリーン・空清リセット・自動運転』ボタンは、10秒以上押し続けなくてください。10秒以上押し続けると強制冷房運転になり、設定した内容は解除されます。

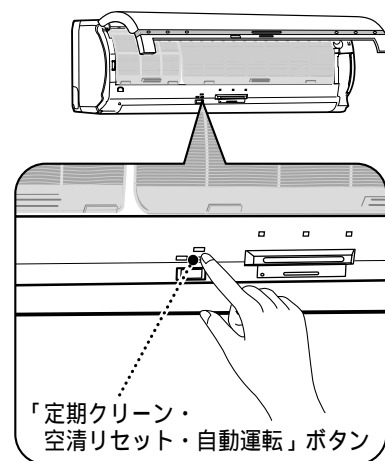

「定期クリーン・空清リセット・自動運転」ボタン

### お知らせ

寝起きの体感(暑い、寒い)で設定温度を微調節することをおすすめします。  
 設定温度に近づけたあと時間の経過に合わせて、温度を変化させます。  
 タイマー運転ではありません。

# タイマーを使う

...残り時間の切タイマーと時刻で設定する入・切タイマーがあります

## 1・2・3・7H切タイマー

### 1 (運転中に) **切タイマー** を押す

ピッ と鳴り、タイマーランプが点灯します。リモコン表示部にエアコンが停止する時刻(1H; 現在時刻より約1時間後)が表示されます。

1Hを表示している間(約3秒間)に再度押すと2H表示へ変わり、次に押すと3H表示へ、さらに押すと7H表示へ変わります。

時間を選んだら、そのままにします。(1H, 2H, ...の表示が消えると予約完了です)

### 2 予約を取り消すときは、**取消** を押す

タイマーは解除されますが運転は続けます。設定したあとに **取消** を押しても、1・2・3・7H切タイマー運転を解除します。

- 設定した時間(1, 2, 3, 7時間)運転を行ったあと停止します。

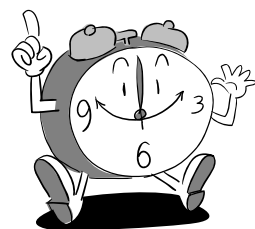

### お知らせ

#### 1・2・3・7H切タイマー

1・2・3・7H切タイマー時刻になるとクリーン運転を始めます。(空気清浄運転のときと、メニューのクリーンの設定によってはクリーン運転しない場合があります)

15ページ

入タイマーと併用するときは1・2・3・7H切タイマーを先に予約してから、入タイマー予約をしてください。入(切)タイマー予約中に **取消** を押すとタイマー予約は解除され、1・2・3・7H切タイマーのみ予約されます。

#### 入タイマー・切タイマー

切タイマー時刻になるとクリーン運転を始めます。ただし、切・入タイマーで運転した場合は、切タイマー時刻ではクリーン運転はしません。また空気清浄運転のときと、メニューのクリーンの設定によってはクリーン運転しない場合があります。

15ページ

停電になると、タイマー予約は取り消されます。再度タイマー予約をしてください。

タイマー予約中に **取消** を押すと、タイマー予約が取り消されすべての運転が止まります。

リモコンはエアコン本体に信号の届く位置に置いてください。予約時刻になるとリモコンから信号が送信されますので、信号が届かない場合、予約時刻は最長15分程ずれることがあります。

クリーン運転中は、タイマーの設定はできません。

## 入タイマー・切タイマー

### 1 **入** を押す(切タイマーのときは **切** を押す)

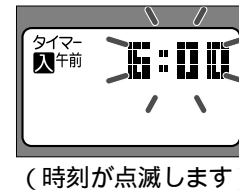

### 2 **入** を押して運転を始める(終わる)時刻をセットする

1回押すと10分単位、押し続けると1時間単位で変わります。

予約の設定時刻は最初に前回の設定時刻が表示されます。前回と同じでよいときはそのまま **入** を押してください。

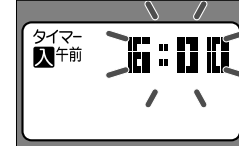

### 3 **予約** を押す

停止中の予約は ピピッ、運転中の予約は ピッ と鳴り、運転ランプとタイマーランプが点灯します。また、リモコン表示部に **予約** が表示され予約が完了します。

午前6時に運転させて、午前10時に切る場合

### 1 **入** を押す

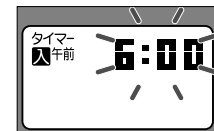

### 2 **入** を押して運転を始め る午前6:00にする

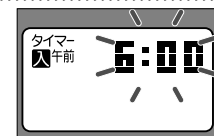

### 3 **切** を押す

### 4 **切** を押して運転が終わ る午前10:00にする



### 5 **予約** を押すと予約完了

本体表示部のタイマーランプが点灯し、リモコン表示部に **予約** が表示されます。

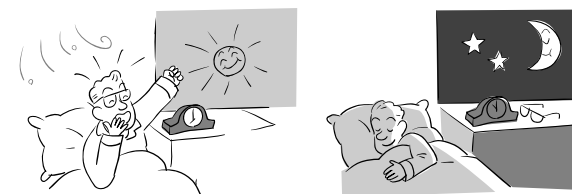

- 現在時刻から24時間の予約ができます。
- エアコンの消し忘れは電気代のムダ。タイマーを有効に使って必要なだけ運転しましょう。(現在時刻を合わせてから操作してください 10ページ)

#### 入タイマー

予約時刻になると運転を開始。例えば心地よい温度でお目覚めしたい

#### 切タイマー

予約時刻になると運転を停止。例えば眠るころにエアコンを停止したい

#### 入・切(切・入)タイマー

入タイマーと切タイマーを上手に組み合わせて使う。



運転のしかた

#### 予約を取り消すとき

**取消** を押す

本体表示部のタイマーランプが消えます。

#### 予約時刻を変更するとき

もう一度はじめから予約してください。

#### 空清運転とタイマーの関係

入タイマー設定中に **取消** を押すと、みはり空清あり/なしによって運転の内容が変わります。

みはり空清ありのとき	タイマー動作に関係なく、マイナスイオン・空清・換気運転を行います。
みはり空清なしのとき	マイナスイオン・空清・換気運転とエアコン併用空清運転ともに、タイマーの設定で運転/停止します。

# 便利な機能

... ボタンを押すと、運転時間などの知りたい情報がリモコンで見られます。

**おしえて** リモコンと室内ユニットの送受信により、運転時間や電気代・温度・湿度などをお知らせします。絵もじ表示部に絵もじが横に流れる方法で表示されます。

## 運転時間・電気代・室内/室外温度・室内湿度を知りたいとき

**運転中に を押す**  
 今回の運転時間・電気代が表示されます。  
 (運転時間) (電気代)  
(霜取り中のときだけ表示) (空清チェック中のときだけ表示)

**もう一度 を押す**  
 積算日数・積算電気代が表示されます。  
 (積算日数) (積算電気代)

**更に を押す**  
 温度が表示されます。(クリーン運転中は室外温度を表示しないことがあります。空気清浄運転中は室外温度を表示しません)  
 (室内/室外温度)

**更に を押す**  
 室内湿度が表示されます。  
 (室内湿度)

**更に を押す**  
 自動運転中のときは運転内容が表示されます。  
 (例)   
 他の運転のときは“今回”の表示にもどります。

**停止中に を押す**  
 前回の運転時間・電気代が表示されます。  
 (運転時間) (電気代)

**もう一度 を押す**  
 積算日数・積算電気代が表示されます。  
 (積算日数) (積算電気代)

**更に を押す**  
 温度が表示されます。  
 (室内温度)

**更に を押す**  
 “前回”の表示にもどります。

リモコンを操作すると室内ユニットから信号が送られてきますので、1秒程度、リモコンを本体送受信部に向けておいてください。

### お知らせ

#### 操作について

操作中に約10秒間 を押さないと を表示し、元の表示にもどります。

を押して信号を受信できなかった場合は、絵もじ表示部に を表示しますので、もう一度やり直してください。

電気代や運転時間は、使用状況によって「オーバー」と表示する場合があります。

電気代は電力会社の契約によって異なります。電気代単価を確認して で設定してください。工場出荷時は23円/kWhに設定してあります。 [26ページ](#)

#### 表示について

表示する温度・湿度は目安です。実際とは異なる場合があります。空気清浄運転や除湿運転等で消費電力が少ないとき、または使用時間が短いときは、電気代が「0円」と表示される場合があります(電気代が1円に満たない場合)。

表示できる室内・室外温度は-20 ~ 60 です。これ以外のときは「-99」または「99」を表示します。

表示できる湿度は19%~91%です。

次の表示は異常ではありません。

空気清浄運転のときなど、室外温度で「-」を表示する場合があります。

自動で運転しているときに を押すと、絵もじ表示部に

と表示することがあります。

## 「積算電気代」の使いかた...1カ月の電気代を知る方法

たとえば7月の電気代を知りたい

7月1日に を押して「積算」を選び、 を押して『リセット』に設定し、リモコンを本体送受信部に向けて を押します(積算電気代が0(ゼロ)になります)。この時点から運転した分が積算されます。

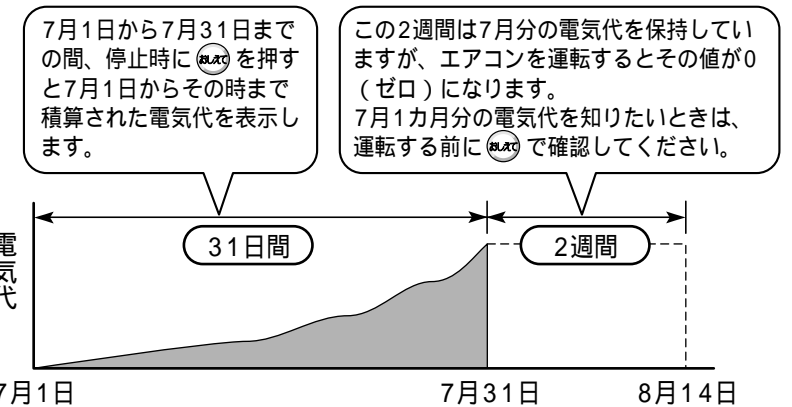

1カ月単位で電気代を知りたい場合は、毎月決まった日に電気代を確認し、積算電気代を0(ゼロ)にしてください。停電があったときや電源プラグを抜いたときは、積算された通電時間と電気代は0(ゼロ)になり、通電再開時点から再度積算をはじめます。電気代は最大10%の表示誤差を生じることがあります。

### 「積算について」

「積算日数」は、最初に電源プラグを差し込んだときから、または『リセット』したときからの経過を積算し、日数と時間で表示します(エアコンが停止している時間を含みます)。

「積算電気代」は最初に電源プラグを差し込んでからの通電時間・電気代を積算します。(最大31日間、待機電力を含む)31日後は、運転を開始したときに積算された通電時間と電気代が0(ゼロ)になります。ただし、31日後の翌日以降、使用しない場合は2週間データを保持します。

### 「前回」と「今回」について

- ・「前回」...停止中に表示される内容です。最も新しい運転の運転開始から停止までを表わします。
- ・「今回」...運転中に表示される内容です。現在運転中の運転開始から を押したときまでを表わします。

「積算機能のリセットについて」メニューの「積算」で『リセット』に設定すると通電時間や電気代などすべてのデータが0(ゼロ)になります。

便利な機能

# リモコンが使えないとき

## 自動運転

リモコンが見つからないときやリモコンの電池が切れたときは、室内ユニットで応急的な運転ができます。

### 運転するとき

『定期クリーン・空清リセット・自動運転』ボタンを1回押す  
 自動運転になります。(温度と風量は自動設定されます)

### 停止するとき

『定期クリーン・空清リセット・自動運転』ボタンをもう1回押す  
 クリーン運転はしません。

### お願い

『定期クリーン・空清リセット・自動運転』ボタンを3秒以上押し続けしないでください(押し続けると定期クリーン運転の設定が変わります)。 [20ページ](#)

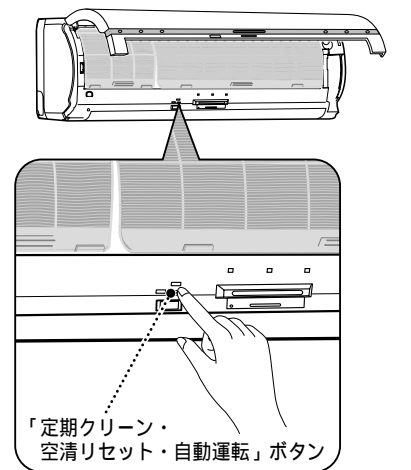

### お知らせ

空清チェックランプが点灯しているときに自動運転をする場合は、初めに集じんユニット・脱臭フィルター・マイナスイオン発生器のお手入れをしてください。その後、『定期クリーン・空清リセット・自動運転』ボタンを2回押してください。1回目はチェックランプの消灯のため、2回目は自動運転の開始のためです。



# メニュー(機能)の設定

...使い勝手に合わせ下記の項目が変更できます。



## 1 〇を押して項目を選ぶ

〇を押すたびに項目が変わります。

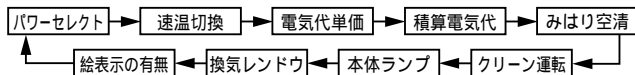

## 2 上下を押して設定内容を選ぶ

項目と現在の設定内容が交互に表示されます。  
(例) パワーセレクトの場合



上下を押すと設定内容が変わります。

## 3 予約を押して設定する

現在運転中の表示または時刻表示に戻ります。

複数項目を連続して設定する場合は

上下を押して設定した後、〇を押すと次の項目の設定ができます。

最後に必ず予約を押してください。

メニューボタンを使って、エアコンの動作やリモコンの表示などをお好みに設定することができます。

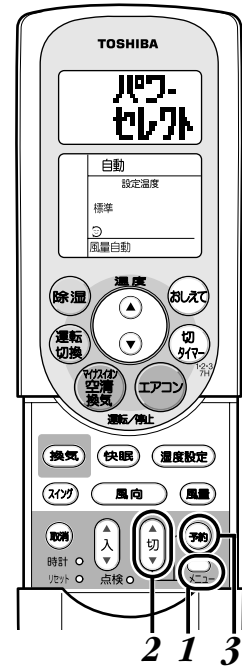

### お知らせ

〇の選択をやめるときは予約を押してください。〇を押す前の状態に戻ります。  
工場出荷時の設定に戻りたいときは、リモコンのリセットボタンを押してください。  
電池を交換すると工場出荷時の設定に戻ります。

メニュー	説明	設定	
クリーン	運転停止後自動的にクリーン運転を行うか、またはクリーン運転のとき換気運転を行わないかどうかの設定をします。 (空気清浄運転のときは、この設定にかかわらずクリーン運転をしません) クリーン『なし』に設定するとリモコン表示部の ☺ が消えます。 上下を押すごとにリモコン表示部の表示が変わります。 	あり	運転停止後、クリーン運転を行います。(工場出荷時の設定)
		なし	運転停止後、クリーン運転を行いません。
		換気ナシ	クリーン運転のとき換気運転を行いません。また、暖房運転のときはクリーン運転しません。
本体ランプ	本体表示部のランプの明るさを抑えることができます。	明るい	(工場出荷時の設定)
		標準	表示部の明るさを抑えることができます。
換気レンドウ	〇を押したときに、マイナスイオン・空清運転だけの設定をします。(換気運転はしません) メニューの「換気レンドウ」を『なし』にすると、〇を押したとき換気ランプは点灯しません。	あり	マイナスイオン・空清・換気運転をします。(工場出荷時の設定)
		なし	マイナスイオン・空清だけの運転になります。
絵	動く絵表示を消して文字表示だけに設定します。	あり	リモコンに絵表示が出ます。(工場出荷時の設定)
		なし	リモコンに絵表示が出ません。

メニュー	説明	設定	
パワーセレクト	他の電気製品を同時に使うとブレーカーがおちる場合に使います。 上下を押すごとにリモコン表示部の最大電流値(%)が変わります。  75%, 50%設定時は、リモコン表示部にパワーセレクトが表示されます。 75%と50%の位置ではエアコンの能力を抑えぎみに運転しますのでよく冷えない(暖まらない)ことがあります。	100%	(工場出荷時の設定)
		75%	許容される最大電流の75%以内に制御します。
		50%	許容される最大電流の50%以内に制御します。
速温	暖房運転開始後、約1分で温風を吹き出し、お部屋を急速に暖房します。ただし、停止時20W~50Wの電力を消費します。	あり	(工場出荷時の設定)
		なし	省エネになります。
単価	電気代の単価(電力会社との契約単価)に設定します。 契約単価は電力会社にお問い合わせください 上下を押すごとに1円ずつ変化します。最高50円、最低10円までです。	50円	ご自宅の電力料金の値にする。(工場出荷時は23円に設定してあります)
		10円	
積算	“おしえて”時の積算電気代の表示/非表示の設定とリセットができます。	あり	(工場出荷時の設定)
		なし	積算電気代が表示されません。
		リセット	積算電気代の値をゼロにもどします。
みはり	みはり空清の設定をします。 みはり『あり』に設定した場合は、リモコン表示部に空清運転時“みはり”が表示されます。	あり	エアコン運転に関係なく、マイナスイオン・空清・換気運転ができます。
		なし	エアコンの運転/停止に連動します。(工場出荷時の設定)

### 知っておいてください

#### 自動(温度の設定が標準の場合)の運転内容

お部屋の温度と外気の温度に応じて、適切な運転の種類・設定温度・風量切換・風向を自動的に選びます。  
運転開始時、自動的に選んだ内容は、室温が設定温度に達して室外ユニットが15分以上停止したときなどに、再選定されます。  
真夏冷房時、上下風向調節板は斜め下向きです。その後水平になります。

お部屋の温度: 室内ユニットの吸込口温度  
外気の温度: 室外ユニットの吸込口温度

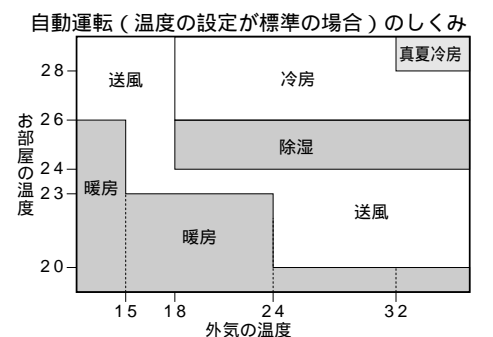

#### 運転条件

下表の条件以外で運転すると、保護装置が動き運転できないことがあります。また、故障の原因になることがあります。

運転条件	条件
冷房運転	外気の温度 約21~43 部屋の温度 約21~32 部屋の湿度 80%以下 80%をこえた状態で長時間運転すると室内ユニットの表面に露がつき、水滴が落ちることがあります。
	暖房運転
除湿運転	外気の温度 約1~38 部屋の温度 約10~32

#### 暖房運転について

外気の熱を吸収して室内へ運び、暖房する方式(ヒートポンプ方式)です。  
通常は外気温度が下がるにつれて暖房能力は低下します。外気温度が下がっても、インバーターの働きにより、暖房能力の低下を防ぎます。それでも暖房能力が不足のときは、他の暖房器具と併用してください。  
運転開始時、上側の風向調節板は最長で約10分閉じたままです。

速温切換で『なし』に切り換えたときは、運転開始から上下風向調節板は右図のように動作します。

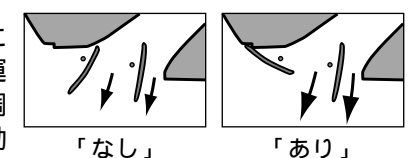

# お手入れ

こまめなお手入れと早めの点検がエアコンを長持ちさせ、電気代の節約にもなります。

点検・お手入れの前には、リモコンで運転を停止して電源プラグを抜いてください。

## ⚠️ 注意

前面パネル・エアフィルター・集じんユニット・脱臭フィルター・上下および左右風向調節板着脱時、不安定な台に乗らない  
転倒などけがの原因になることがあります。  
前面パネル・エアフィルター・集じんユニット・脱臭フィルター・上下および左右風向調節板を水洗いした後は、水気をふき取って乾燥する  
水気が残っていると感電の原因になることがあります。  
前面パネルをはずした状態で、本体の金属部にさわらない  
けがの原因になることがあります。

## お手入れの頻度

本体・リモコン・前面パネル・上下風向調節板 内部表面・吹出口内部	汚れが目立ち始めたら
エアフィルター	約1カ月(4週間)ごと
マイナスイオン発生器	約6カ月ごと・空清チェックランプ点灯時
集じんユニット	約6カ月ごと・空清チェックランプ点灯時・シャー、パチパチ、ジー音がしたとき
光再生脱臭フィルター・常温再生脱臭フィルター	約6カ月ごと・空清チェックランプ点灯時

## お願い

アルコール・ベンジン・シンナー・ガラスクリーナー・みがき粉などは使用しないでください。製品をいためます。化学ぞうきんでこすったり、長時間接触させたままにしないでください。変質したり表面がはげたりすることがあります。

## お知らせ

エアコンが強いにおい(焼肉など)に長時間さらされると、エアフィルター・集じんユニットなどにそのにおいが付着することがあります。次回運転したとき、においが気になる場合は、お手入れをしてください。 [30,31ページ](#)

## 前面パネルの開けかた・閉めかた

お手入れでは前面パネルの開閉が必要です。次の手順で行ってください。

### 前面パネルの下部を手前に引いて、水平位置まで引き上げる

下から上へ開け、カクッと止まる位置まで引き上げます。  
前面パネルを更に開くとアームがはずれて落ちる恐れがあります。

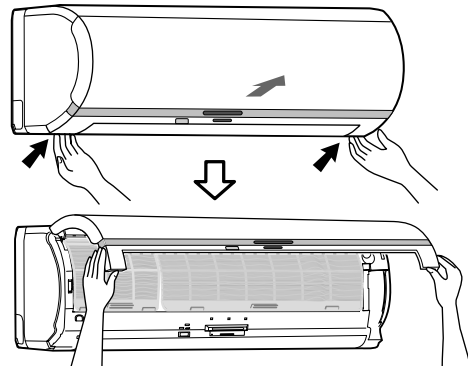

側面を持つと可動パネルがはずれますので、持たないでください。

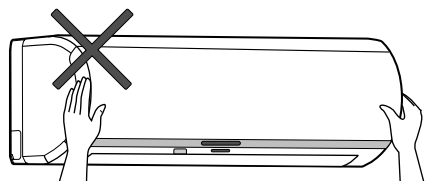

### 前面パネルを下方に下げ、化粧帯部を4カ所押し閉める

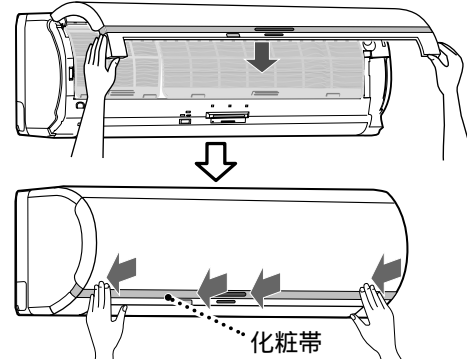

可動パネルがはずれたとき  
可動パネルがはずれたとき前面パネル下側の化粧帯に合わせて上から3カ所を軽く押します。  
取り付け後、可動パネルを軽く引っ張って確実に取り付けられていることを確認してください。  
パチッと音がして、はめ込まれます。  
上下が逆の場合は取り付けません。

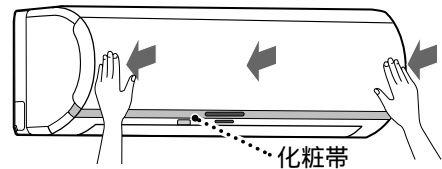

## エアコンのクリーニング

エアコンのクリーニングは洗浄方法や洗浄剤の選定に高い専門技術が必要です。もし、誤った方法で洗浄を行うと、樹脂部品の破損や電気部品の絶縁不良等が発生して故障の原因となったり、最悪の場合は、水漏れ、感電あるいは発煙・発火につながる恐れがあります。クリーニングをご希望する場合は、お買い上げ販売店または東芝家電修理ご相談センターにご依頼ください。

## 本体の外まわりとエアフィルターのお手入れ

### 本体・前面パネル・上下風向調節板

やわらかい布でからぶきする

本体の汚れがからぶきで落ちないときは、40 以下のぬるま湯ですすいだ布をよくしぼってふいてください。

前面パネル・上下風向調節板は汚れがひどい場合、水洗いができます。



### リモコン

やわらかい布でからぶきする

水洗いをしないでください。  
故障の原因となります



### 前面パネルを水洗いするとき

可動パネルは、はずさないでください。

#### 1 前面パネルを開ける

#### 2 前面パネルを水平になる位置まで引き上げ、手前に引いて取りはずす

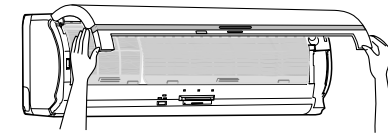

#### 3 やわらかいスポンジやタオルで水洗いする

水洗いまたは、台所用中性洗剤で汚れを落として水洗いをしてください。  
(やわらかいスポンジやタオルを使用し、金属たわしなど硬いものは使わない)  
水洗いのあと、よく乾燥させてください。

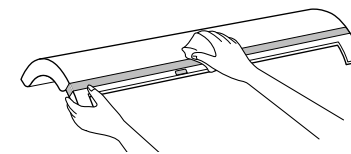

#### 4 前面パネルの左右のアームを本体両端の軸の溝に合わせて押し込む

片側を先に押し込み、反対側を押し込みます。

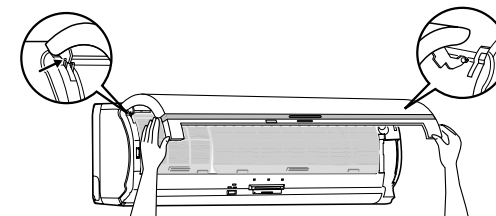

#### 5 前面パネルを閉める

### 上下風向調節板を水洗いするとき

運転中に上下風向調節板をはずさないでください。  
電源プラグを必ず抜いてください。

#### 1 上下風向調節板を開ける

2 「左側の軸」と「中心の軸」の中央を左手で持って上下風向調節板を上にしたままながら、「中心の軸」と「右側の軸」の中央を右手で持って右斜め下に引く

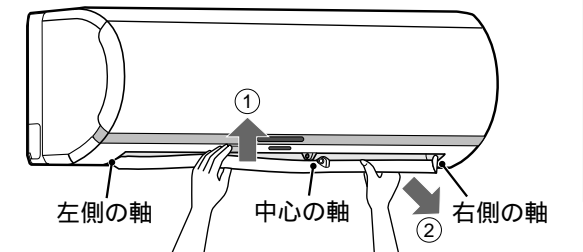

#### 3 「中心の軸」がはずれたら「左側の軸」「右側の軸」の順にはずす

#### 4 やわらかいスポンジやタオルで水洗いする

水洗いまたは、台所用中性洗剤で汚れを落として水洗いをしてください。  
(やわらかいスポンジやタオルを使用し、金属たわしなど硬いものは使わない)  
水洗いのあと、よく乾燥させてください。

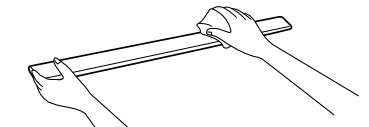

#### 5 右側、左側、中央の順で軸にはめ込む 上側の上下風向調節板からはめ込みます。 (上下風向調節板には「ウエ」または「シタ」の刻印があります)

# お手入れ(つづき)

## 本体の外まわりとエアフィルターのお手入れ

### エアフィルターのお手入れ

- 1 カクッと止まる位置まで前面パネルを開け、エアフィルター中央下部の凸部を少し持ち上げて下に引き出す

前面パネルを更に開くとアームがはずれて落ちる恐れがあります。

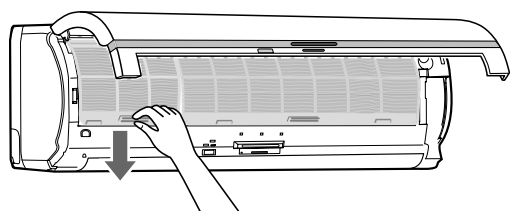

- 2 ホコリを掃除機で吸い取るか、水洗いする  
水洗いしたときはよく乾燥させてください。

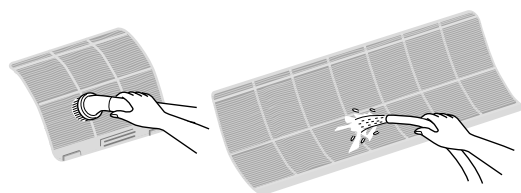

- 3 エアフィルターを差し込む  
本体に差し込んだ後、エアフィルター下部をフィルター押さえにはめ込みます。

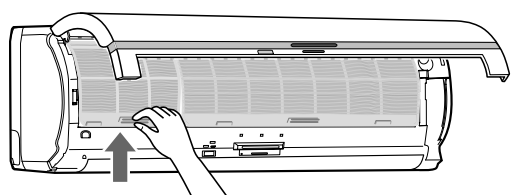

- 4 前面パネルを閉める

### マイナスイオン発生器のお手入れ

集じんユニットと同時にお手入れしてください(6ヵ月を目安にしてください)。

**準備** リモコンで、必ず運転を停止する。  
電源プラグをコンセントから抜く。  
(通電状態で、マイナスイオン発生器(紺色)内部の金属針の先端に触れると感電する恐れがあります)

- 1 上側の上下風向調節板を手で全開にする

- 2 マイナスイオン発生器のほこりを取る  
マイナスイオン発生器(紺色)内部の金属針の先端を歯ブラシで3~4回こすってください。  
綿棒など毛羽立つものは使用しないでください。

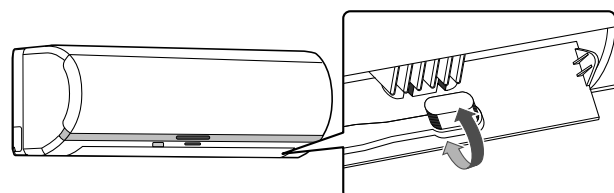

- 3 上側の上下風向調節板を閉じる

**お願い**  
マイナスイオン発生器の近くの上下風向調節板が静電気の影響で汚れが付くことがあります。  
やわらかい布でからぶきしてください。汚れがからぶきで落ちないときは、40℃以下のぬるま湯ですすいだ布をよくしぼってふいてください。

## 本体内部のお手入れ

### 集じんユニットのお手入れ

『空清チェック』ランプが赤く点灯したらお手入れの時期です。

『空清チェック』ランプは約1000時間空清運転すると点灯しますが、集じんユニットの汚れがひどいと1000時間に満たなくても点灯することがあります。早めにお手入れしてください。

6ヵ月ごとを目安にしてください。  
シャー・パチパチ・ジー音がしたときは『空清チェック』ランプが点灯しなくてもお手入れの時期です。  
点灯すると空清運転は停止しますが、エアコン運転は継続できます。

- 1 運転を停止して、前面パネルを開ける  
リモコンで必ず運転を停止します。

- 2 空清チェックランプを消す  
定期クリーン・空清リセット・自動運転ボタンを押し、『空清チェック』ランプを消す。  
電源プラグをコンセントから抜く。

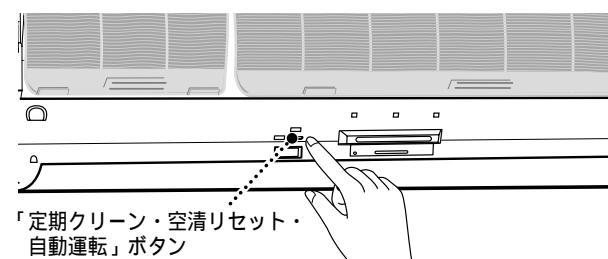

- 3 右側のエアフィルターをはずす  
エアフィルターのお手入れの項を参照。

- 4 集じんユニットをはずす  
ハンドルを握って のように引き出します。

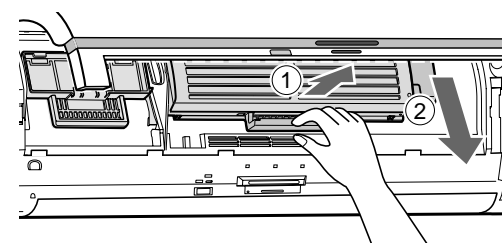

- 5 洗って乾かす  
1. 40~45℃のお湯で、約10分~15分漬け置きする。汚れのひどいときは、洗濯用合成洗剤(弱アルカリ性または中性)を標準使用濃度の約10~15倍に濃くしてお使いください。  
2. 上下・左右にゆする。または表面をスポンジで軽くこする。  
3. 流水ですすぐ。  
4. よく振って水を切る。  
油汚れやタバコのやになどが取れにくいときは、1~4の手順を2~3回繰り返してください。  
5. 日陰でよく乾かす。

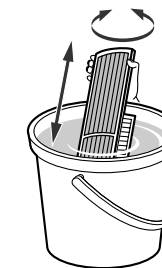

**お願い**  
「漂白剤」と表示されたものは使わないでください。分解しないでください。  
たわしなどでこすらないでください。  
ヘアードライヤーなどの熱風で乾かさなないでください(熱で変形します)。  
洗浄後、完全に乾燥してから取り付けてください。  
ぬれたまま使うと、『空清チェック』ランプが赤く点灯することがあります。

- 6 集じんユニットを取り付ける  
ハンドルを握って のように差し込みます。左右のガイドレールに差し込み、奥まで入ったらの方向に押しします。

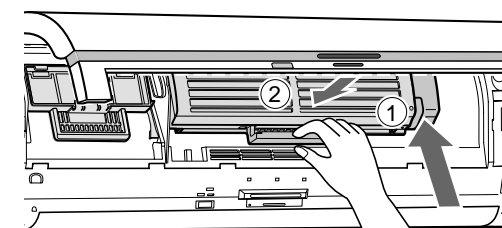

**お願い**  
集じんユニットを取り付けた後は、両端の突起部が爪に確実に入っていることを確認してください。挿入が不完全な場合、『空清チェック』ランプが赤く点灯することがあります。

- 7 右側のエアフィルターを取り付け、前面パネルを閉める

**お願い**  
万一、お手入れ後に『空清チェック』ランプが赤く点灯した場合、集じんユニットがぬれていないか確認してください。よく乾いているときは、集じんユニットのきず付きなどが考えられます。(販売店と相談のうえ、お買い求めください)

# お手入れ(つづき)

## 本体内部のお手入れ

### 光再生脱臭フィルターと常温再生脱臭フィルターの取り付けとお手入れ

エアコン据え付け後、付属品の光再生脱臭フィルターと常温再生脱臭フィルターを以下の手順で取り付けます。お手入れは、集じんユニットと同時にしてください。(6ヵ月を目安にしてください)

**準備** リモコンで、必ず運転を停止する。電源プラグをコンセントから抜く。

**1** 前面パネルを開け、左側エアフィルターをはずす

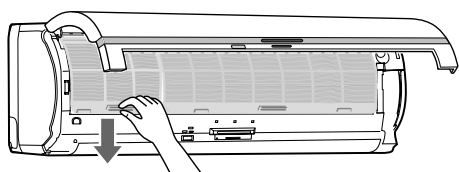

**2** 脱臭フィルター枠をはずす

ハンドルを握って下方に引き出します。交換時は中の光再生脱臭フィルターと常温再生脱臭フィルターを取り出します。

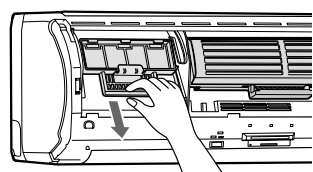

**3** お手入れの場合 脱臭フィルター枠ごと水洗いし、水切りする

ほこりなどで汚れていたら、掃除機で吸い取ってから水洗いします。汚れた水で洗うと水の汚れを吸着しますので、きれいな水を使ってください。フィルターの表面をこすらないでください。水洗いの最後に、必ずきれいな水ですすぎ洗いをしてください。汚れがひどいときは、標準使用濃度の中性洗剤を入れて洗ったあと、泡が消えるまできれいな水ですすぎます。水洗いのあと軽く水切りをします。

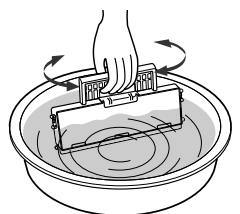

**4** お手入れの場合(つづき) 光再生脱臭フィルターと常温再生脱臭フィルターを天日干しする

脱臭フィルター枠に入れたまま行ってください。直射日光の下で約6時間を目安にしてください。

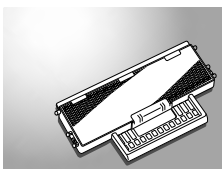

**5** 取り付けの場合 光再生脱臭フィルターと常温再生脱臭フィルターをはめ込む 新しく取り付けるときは、袋の中の光再生脱臭フィルターと常温再生脱臭フィルターを取り出し、脱臭フィルター枠にはめ込みます。(先に常温再生脱臭フィルターをはめ込みます) はめ込んだら爪を閉じます。

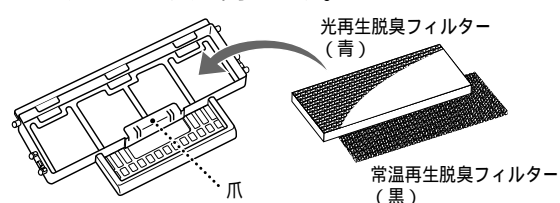

**6** 脱臭フィルター枠を取り付ける

ハンドルを握って差し込みます。

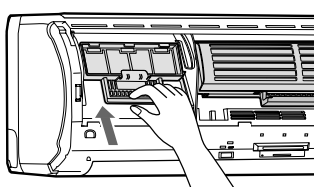

**7** 左側エアフィルターを取り付け、前面パネルを閉める

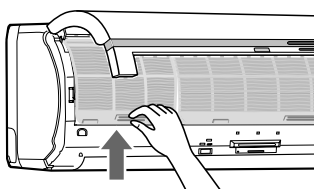

#### お知らせ

6年程度を目安に交換をおすすめします。タバコのやに付着など、長期間のご使用で汚れがひどい場合、脱臭性能が低下します。

別売品：光再生脱臭フィルター(RB-A607D)  
常温再生脱臭フィルター(RB-A608D)

## 内部表面のお手入れ

前面パネル・エアフィルター・集じんユニットと脱臭フィルター枠をはずし、掃除機で金属部(熱交換器)表面と周辺部のほこりを取り除いてください。お手入れが終了したら集じんユニット・エアフィルター・脱臭フィルター枠と前面パネルを取り付けます。

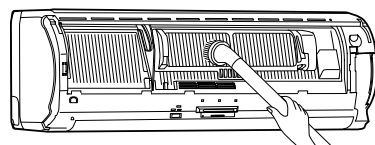

金属部(熱交換器)に触れないでください。けがをする恐れがあります。掃除機で金属部(熱交換器)にきずを付けないでください。性能低下の原因となります。

## 吹出口内部のお手入れ

**準備** 運転中に風向調節板(上下、左右)をはずさないでください。リモコンで、必ず運転を停止する。電源プラグをコンセントから抜く。

**1** 上下風向調節板を2枚ともはずす 29ページ

**2** 左右風向調節板の両側のレバーを内側に押し、下に引いてははずす

取っ手の位置を室内ユニットの に合わせてください。パチンと音がしてははずれます。

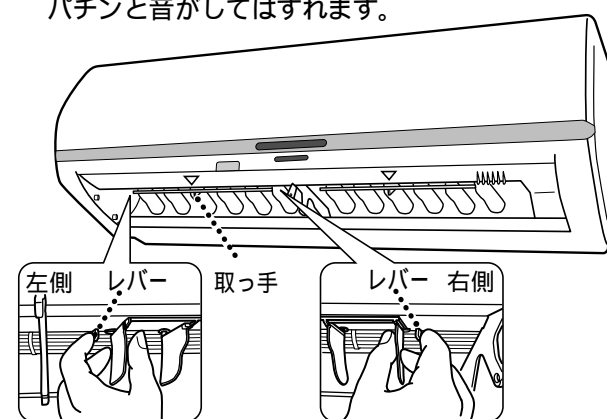

**3** 吹出口の内部と左右風向調節板をやわらかい布でからぶきする

汚れがからぶきで落ちないときは、40℃以下のぬるま湯ですすいだ布をよくしぼってふいてください。奥にあるファンは表面だけお手入れしてください。ファンには力を加えないでください。割れる恐れがあります。

**4** 左右風向調節板の裏面にある突起を吹出口の角穴に差し込み、両側レバーと中央部を上を押す

取っ手の位置を室内ユニットの に合わせてください。

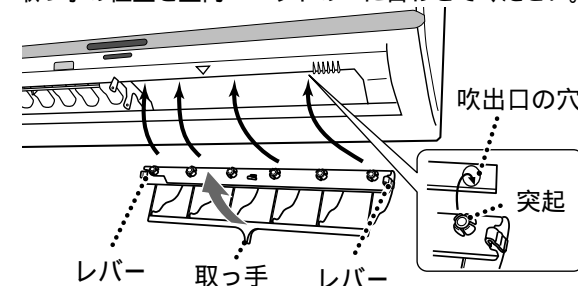

**5** 上下風向調節板(2枚)を取り付ける 29ページ

## 長期間使わないとき

**1** 除湿空気交換機を押して内部を乾燥させる(約4時間) 19ページ



**2** 除湿空気交換機を押して停止し、電源プラグを抜く

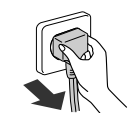

**3** エアフィルターのお手入れをする



#### お願い

お手入れ後、可動パネルが開いたときは電源プラグを一度差し込み、可動パネルが閉まってから抜いてください。

**4** リモコンの電池を抜く 入れたまま放置すると電池の液漏れや放電の恐れがあります。

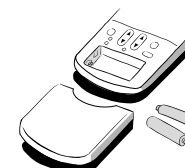

## 再び使い始めるとき

**1** エアフィルター・集じんユニット・光再生脱臭フィルター・常温再生脱臭フィルターが取り付けられているか確認する

**2** 室内・室外ユニットのまわりがふさがれていないか確認する ぶさがれていると性能が低下し、運転できなくなることがあります。

**3** リモコンに電池を入れ、現在時刻を合わせる 10ページ

**4** 電源プラグを差し込む





## 定期的な点検

長期間使っていると、熱・湿気・ホコリなどの影響や、使用状態により部品が劣化し、故障したり除湿水の排水が悪くなったりすることがあります。通常のお手入れとは別にお買い上げの販売店などによる点検整備(有料)をおすすめします。

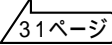
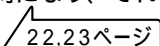
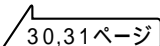
# 故障ではありません (心配しないで)

次のような状態にはそれぞれ理由があり心配ありません。

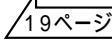
このようなときには		説明
ランプが点滅・点灯する	運転ランプが点滅	停電のあとや電源プラグをコンセントに差し込んだときに点滅します。 点滅を止めるときは、  を2回押してください。
	『空清チェック』ランプが赤く点灯	約1000時間空清運転したときに点灯します。電源プラグを抜いて集じんユニット・脱臭フィルター・マイナスイオン発生器のお手入れをしてください。 前面パネルを確実に閉じてありますか。安全上、前面パネルが開いていると運転しません。 集じんユニットの挿入が不完全ではないですか？ 集じんユニットをもう一度脱着してください。 集じんユニットがぬれていませんか？ 
	『クリーニング』ランプ(黄)が点灯している	クリーン運転時点灯します。(切タイマー、1・2・3・7H切タイマーの予約時刻になり、それまでの運転が終ってクリーン運転になったものではありませんか)  定期クリーン運転時点灯します。(約半月間エアコン運転をしないと自動的にクリーン運転を開始します。)
音がする	室内ユニット	電源プラグ挿入時やエアコン停止時の可動パネルや上下風向調節板のグググ音・カタカタ音は、初期設定の位置決め音です。 運転中に次のような音がすることがありますが、異常ではありません。 クリーン運転中に集じんユニットからジー音がすることがあります。 シャー音、パチパチ音、ジー音は集じんユニットが汚れたときの音です。お手入れをしてください。 マイナスイオン発生器からジー音がすることがあります。 ブシュー音は冷媒の流れが切り換わる音です(霜取りなど)  ピシピシ音は温度の変化により部品が伸び縮みするときの音です。 シュルシュル音、グググ音は冷媒の流れる音です。 カチッ音は除湿運転時やクリーン運転開始時の弁の動作する音です。 ゴー音は換気ファンの音です。 運転を停止したときは、2～3分後にカチッという音がします。 運転停止中に外が強風のとき風を切る音がすることがありますが、異常ではありません。 排水管付近からのゴボゴボ音は室外の空気が排水管より室内に流れる音です。特に気密性の高い部屋で換気扇を使用したときに発生します。対応部品を用意してありますので、お買い上げの販売店または東芝家電修理ご相談センターにご相談ください。
	室外ユニット	ブシュー音は、冷媒の流れが変化する音です。 運転開始時のカチカチ音は、運転を最適にコントロールするために制御弁を位置合わせする音です。 外気の温度が低く室外ユニットを予熱しているときは、停止中に室外ユニットからキーンという音が聞こえる場合があります。
風が止まる	暖房運転中、霜取りになると室内ユニットの温風が停止します。	
設定温度・湿度にならない	室内外の状況によっては設定温度・湿度にならない場合があります。(設定温度・湿度と運転開始時の温湿度との差が大ききとき。また、外気温度も大きく影響します。) 冷房・暖房運転は室温コントロールを優先するので、湿度が上下に変化する場合があります。 除湿運転は湿度コントロールを優先するので、設定温度にならない場合があります。	
霜がつく、水・湯気が出る(室外ユニット)	暖房運転時、室外ユニットに霜がつくことがあります。 暖房効果を高めるために霜取り運転をしますが、そのとき霜がとけて水や湯気となるためです。 冷房除湿運転時、水滴が落ちることがあります。冷えた配管に空気中の水分が結露したものです。	
霧が出る(室内ユニット)	お部屋の空気が急速に冷やされて、霧が出ることがありますが異常ではありません。 冷房運転後、除湿運転に切り換ったとき、またはクリーン運転中、熱交換器に付いた水分が蒸発して霧が見えることがあります。	

このようなときには		説明
部屋がにおう		壁やじゅうたん、家具、衣類などのおいがエアコンにうつり、それが出てくるためです。 マイナスイオン・空清・換気運転時またはクリーン運転時、オゾンがわずかに発生し、においを感じる場合があります。
 を押しても受信音がしない(表示が変わらない)		リモコンを操作した後、1秒程度、本体送受信部に向けておきましたか？  を押した直後または運転停止直後は、室内ユニットからリモコンへ情報送信中の場合があります。リモコンの操作を受け付けられないことがあります。再度、リモコン操作を行ってください。
『イオンサイン』が点灯しない		空清運転時点灯します。 
タイマー運転停止後、クリーン運転しない		切タイマー時刻や1・2・3・7H切タイマー時刻に、リモコンからの信号を室内ユニットが受信できないとクリーン運転しません。  を押してください。
上下風向調節板が勝手に動く		運転を停止した場合、必ず上下風向調節板は一度全開になり、その後閉じます。 運転中は、お部屋の温度・外気温度や設定温度に応じて上下風向調節板が適切な位置に動くことがあります。

## イオンサインの光の色について

ランプの点灯状態	説明
オレンジの色が光っている(空気が汚れていない、あるいは汚したつもりがないのに)	エアセンサーは、タバコの煙だけでなくスプレー(殺虫剤・化粧品など)・アルコール・水蒸気などにも反応します。 ドアの開閉や冷暖房開始時などの急激な温度変化・風量変化に対してもエアセンサーが反応することがあります。(しばらくすると通常の汚れ表示に戻ります)
ブルーの色が光っている(空気が汚れているはずなのに)	空気の汚れた状態が長時間続いているとき、その状態をきれいな空気であると判定する場合があります。一度、マイナスイオン・空清・換気運転を停止して、再びマイナスイオン・空清・換気運転を開始してください。
光の色が変わる(空気の汚れが変わっていないのに)	リモコンで風量・風向・運転切り換えなどの操作をした後にイオンサインの光の色が変化することがあります。(しばらくすると通常の汚れ表示に戻ります) エアセンサーが空気の汚れを定期的に再確認するときにも、イオンサインの光の色が一時的に変化することがあります。(しばらくすると通常の汚れ表示に戻ります)
光の色が変わらない(空気の汚れが変わっているのに)	マイナスイオン・空清・換気運転開始の約2分間は、エアセンサーの準備運転を行うため、汚れ検出を行いません。 暖房時の霜取り運転中は、汚れ検出を一時的に行いません。 リモコンで運転切り換え操作をした後も、汚れ検出を一時的に行わない場合があります。



# 故障かな？...もう一度お調べください



このようなときには	調べるところ	参照ページ
リモコンで送受信できない	リモコン送受信部を本体送受信部に向けてボタンを押しましたか？ 運転停止直後ではありませんか？（運転停止直後は室内ユニットからリモコンに信号を送っています） をもう一度押してください	11
	リモコンの電池の向き（+・-）が逆ではありませんか？	10
	リモコンの電池切れではありませんか？	-
	リモコンの表示部にBの表示がありませんか？ Bの表示があるときはリモコンのリセットボタンを押してください。	10
エアコンが運転しない	電源プラグがコンセントから抜けていませんか？	11
	ブレーカーかヒューズが切れていませんか？	-
	停電ではありませんか？	-
	再運転や電源プラグを差し込んだ直後ではありませんか？ 機械を保護するために3分間は運転しません。	-
	リモコン送受信部を本体送受信部に向けてボタンを押しましたか？	11
入タイマー予約になっていませんか？	23	
上下風向調節板が取りはずされていませんか？	29	
冷房・暖房が弱い （途中で止まる）	エアフィルターが汚れていませんか？	30
	設定温度・風量切換・風向調節が適切ですか？	16
	風量切換が“しずか”、“微”で長時間運転していませんか？	16
	室外ユニットの吸込口や吹出口がふさがれていませんか？	-
	窓や戸などが開いていませんか？	-
	除湿運転になっていませんか？	14
	快眠運転になっていませんか？	21
	パワーセレクトが75%や50%になっていませんか？	26
	運転条件からはずれていませんか？	27
	切タイマー時刻、または1・2・3・7H切タイマー時刻になった ものではありませんか？	22,23
	電圧の変化、吸込口がふさがれているなどで機械に無理がかかり、 保護装置が働いている場合があります。障害物を取り除き、約30秒 後ブレーカーを入れ直してください。	-
可動パネル	停止しているのに可動パネルが開いている	-
	可動パネルが開かない	28,30
	運転中に可動パネルが閉まっている	11
リモコンを操作しても 思ったようにならない	運転切換ができない	18,19
	（または）を 押しても上下風向調節板が動かない	23
	風量が“自動”と“しずか”に しかならない	13,14

このようなときには	調べるところ	参照ページ	
リモコンを操作しても 思ったようにならない	を押しても設定温度 が表示されない	自動・ランドリー・けつろ防止・空気清浄運転・クリーン運転中 ではありませんか？	-
	を押しても風量表示が変 わらない	ランドリー・けつろ防止・クリーン運転中ではありませんか？	14
	運転中に を押してもエアコ ンが止まらない	「みはり空清」の設定が『あり』になっていませんか？ クリーン運転になっていませんか？ 霜取り運転中ではありませんか？	26 15 13
	室内ユニット表示部のランプが 暗い	メニューボタンで「本体ランプ」を『標準』に設定していませんか？ 快眠運転中ではありませんか？	26 21

## 修理を依頼する前に

エアコンのサービス診断や修理を迅速に行うため、次の手順によりエアコンの状態をリモコンで確認してください。

「故障ではありません」「故障かな？」の内容を確認しても異常が認められる場合は修理を依頼する前に、リモコン表示部に表示されるチェックコードを次の手順で確認し、エアコンの症状と室内ユニットのランプの点滅状態をあわせて販売店または東芝家電修理ご相談センターにお知らせください。

**1** 先の細いもので点検ボタンを押す  
リモコン表示部が点検表示 00 に変わった  
ことを確認してください。  
絵もじ表示部に が表示されます。

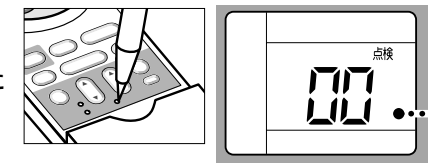

**2** を押す  
絵もじ表示部に が表示されます。  
リモコン表示部にチェックコード（最大13  
個）を表示します。

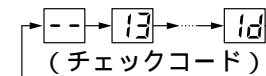

このチェックコードを確認してください。  
室内ユニットのランプの点滅状態とチェックコード番号をお知らせください。

**3** 解除するときは を押す  
点検前の停止表示  
に戻ります。

### お知らせ

解除しても、エアコン本体にはチェックコードが残ります。  
電源系の異常など故障の内容によっては、チェックコードを表示しない場合があります。

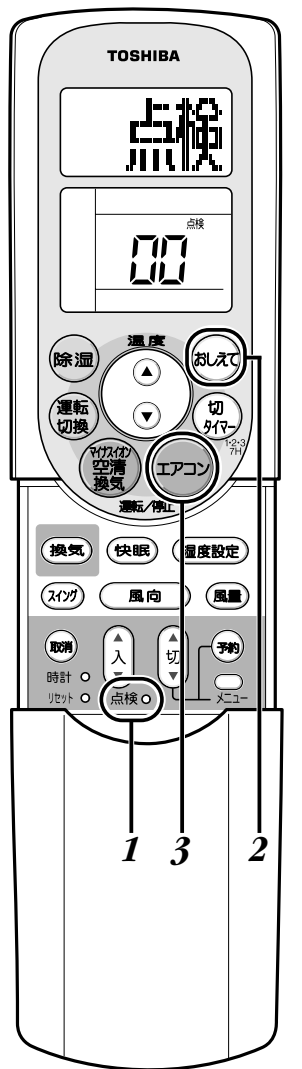

# 仕様



形名	室内ユニット		室外ユニット		室内ユニット		室外ユニット		室内ユニット		室外ユニット	
	RAS-2253DR	RAS-2253ADR	RAS-2553DR	RAS-2553ADR	RAS-2853DR	RAS-2853ADR	RAS-3653DR	RAS-3653ADR	RAS-4053DR	RAS-4053ADR		
種類	冷房・暖房兼用スプリット形		冷房・暖房兼用スプリット形		冷房・暖房兼用スプリット形		冷房・暖房兼用スプリット形		冷房・暖房兼用スプリット形		冷房・暖房兼用スプリット形	
電源	単相100V		単相100V		単相100V		単相100V		単相100V		単相100V	
冷房	能力 (kW)	2.2 (0.4~3.1)		2.5 (0.4~3.5)		2.8 (0.4~3.9)		3.6 (0.4~4.1)		4.0 (0.4~5.1)		
	中間能力 (kW)	1.2		1.3		1.5		1.9		2.1		
	消費電力 (W)	365 (55~660)		435 (55~850)		495 (55~940)		830 (55~1070)		970 (55~1400)		
	中間消費電力 (W)	170		185		215		295		360		
	運転電流 (A)	4.06		4.83		5.38		8.92		10.43		
	エネルギー消費効率	6.03		5.75		5.66		4.34		4.12		
	運転音 (dB)	41	42	42	43	43	42	43	48	43	48	
面積の目安 (m <sup>2</sup> )	鉄筋アパート南向き洋室	15		17		19		25		28		
	木造南向き和室	10		11		13		16		18		
暖房	標準能力 (kW)	3.2 (0.4~5.8)		3.6 (0.4~6.3)		4.0 (0.4~8.1)		4.8 (0.4~8.1)		6.0 (0.4~8.1)		
	中間標準能力 (kW)	1.7		1.9		2.1		2.5		3.1		
	標準消費電力 (W)	535 (55~1300)		635 (55~1500)		695 (55~2000)		910 (55~2000)		1285 (55~2000)		
	中間標準消費電力 (W)	245		280		315		395		540		
	運転電流 (A)	5.75 (最大13.5)		6.61 (最大14.8)		7.02 (最大20.0)		9.19 (最大20.0)		12.98 (最大20.0)		
	エネルギー消費効率	5.98		5.67		5.76		5.27		4.67		
	運転音 (dB)	42	42	43	43	44	44	44	48	44	50	
面積の目安 (m <sup>2</sup> )	鉄筋アパート南向き洋室	15		16		18		22		27		
	木造南向き和室	12		13		15		17		22		
質量 (kg)	13	33	13	35	13	37	13	37	13	37		
外形寸法 (高さ×幅×奥行) (mm)	275×840×236/550×780×270		275×840×236/550×780×270		275×840×236/550×780×270		275×840×236/550×780×270		275×840×236/550×780×270		275×840×236/550×780×270	

形名	室内ユニット		室外ユニット		室内ユニット		室外ユニット		室内ユニット		室外ユニット	
	RAS-4063DR	RAS-4063ADR	RAS-5063DR	RAS-5063ADR	RAS-6363DR	RAS-6363ADR	RAS-7163DR	RAS-7163ADR				
種類	冷房・暖房兼用スプリット形		冷房・暖房兼用スプリット形		冷房・暖房兼用スプリット形		冷房・暖房兼用スプリット形		冷房・暖房兼用スプリット形		冷房・暖房兼用スプリット形	
電源	単相200V		単相200V		単相200V		単相200V		単相200V		単相200V	
冷房	能力 (kW)	4.0 (0.7~5.1)		5.0 (1.0~5.8)		6.3 (1.0~6.5)		7.1 (1.0~7.3)				
	中間能力 (kW)	2.1		2.6		3.2		3.6				
	消費電力 (W)	965 (120~1600)		1660 (200~2250)		2300 (200~2450)		2860 (200~2950)				
	中間消費電力 (W)	360		495		670		800				
	運転電流 (A)	5.19		8.92		12.37		15.38				
	エネルギー消費効率	4.15		3.01		2.74		2.48				
	運転音 (dB)	43	49	44	49	47	52	49	54			
面積の目安 (m <sup>2</sup> )	鉄筋アパート南向き洋室	28		34		43		49				
	木造南向き和室	18		23		29		32				
暖房	標準能力 (kW)	6.0 (0.7~9.7)		7.1 (1.0~10.4)		7.5 (1.0~10.5)		8.0 (1.0~10.6)				
	中間標準能力 (kW)	3.1		3.6		3.8		4.0				
	標準消費電力 (W)	1290 (85~2800)		1780 (170~3385)		1980 (170~3500)		2075 (170~3620)				
	中間標準消費電力 (W)	540		655		690		720				
	運転電流 (A)	6.52 (最大14.8)		8.99 (最大17.7)		10.00 (最大17.7)		10.48 (最大18.0)				
	エネルギー消費効率	4.65		3.99		3.79		3.86				
	運転音 (dB)	44	50	45	50	47	52	49	54			
面積の目安 (m <sup>2</sup> )	鉄筋アパート南向き洋室	27		32		34		36				
	木造南向き和室	22		26		27		29				
質量 (kg)	13	37	13	37	13	37	13	39				
外形寸法 (高さ×幅×奥行) (mm)	275×840×236/550×780×270		275×840×236/550×780×270		275×840×236/550×780×270		275×840×236/550×780×270		275×840×236/550×780×270		275×840×236/550×780×270	

仕様表は日本工業規格 (JIS C 9612) にもとづいています。  
 仕様に表示している暖房標準能力値 (kW) は、日本工業規格 (JIS C 9612) に定められている外気温7 室内温度20 で運転した場合を示します。寒冷地や特に外気温の低い場所で使用する場合は販売店に相談してください。  
 製品仕様は改良のため変更することがあります。  
 リモコンで停止したときもマイコンを動かすため約0.5Wの電力を消費します。ただし、外気およびお部屋の温度が低いときには室外ユニットを予熱 (約20~50W) することがあります。その他の場合は約0.5Wです。  
 エネルギー消費効率の数値は冷房運転または暖房運転のときの消費電力当たりの冷房能力または暖房能力を表わしたものです。

# 据え付けについて

## 据え付けについて

**⚠ 警告** 据え付けは、お買い上げの販売店または据え付け専門業者に依頼する  
 据え付けには専門の知識と技術が必要です。お客様ご自身で据え付けを行うと、火災・感電・けが・水漏れの原因になります。

- 霜取り、除湿の水はけのよいところに設置してください。次のような場所には設置しないでください。
- ・テレビ、ステレオ、ラジオなどが1m以内にあるところ。1m以上であっても受信感度の弱い場合は、雑音が小さくなるまで離してください。
  - ・高周波機器 (業務用ミシン、業務用マッサージ器等) 無線機器等があるところ。誤動作します。
  - ・油、蒸気、油煙や腐食性ガスの発生するところ。
  - ・海岸地区のような塩分の多いところ。
  - ・機械油の多いところ。
  - ・海岸地区、ビルディング上階部など常時強風の当たるところ。
  - ・温泉地のような硫化ガスの発生するところ。
  - ・クレーン車、船舶など移動するものへの設置。
  - ・暖房運転時、エアコンの吹出口真下にカーテンボックス等の障害物があると、効果が出ないことがあります。

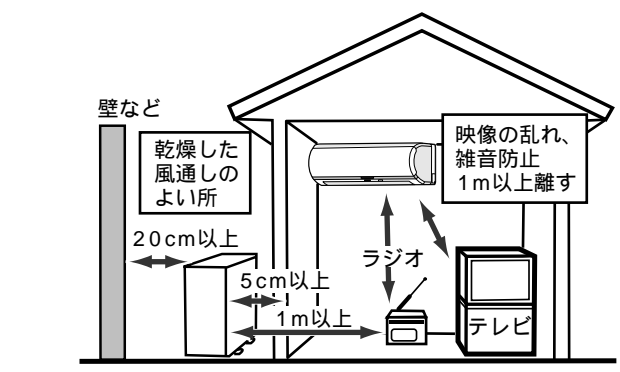

**運転音にもご配慮を**  
 運転音や振動が他へ伝わったり増大しないように、十分な強度がある場所に設置してください。室外ユニットの吹出口からの風や運転音が隣家の迷惑にならない場所に設置してください。エアコン運転中に異常音がある場合は、お買い上げの販売店にご相談ください。

**積雪や氷結にもご配慮を**  
 積雪地では、室外ユニットの吸込口や吹出口が雪でふさがれ、暖まりにくくなったり故障のもとになることがあります (詳しくはお買い上げの販売店にご相談ください)。寒冷地では氷結防止のため、除霜水がたまずに円滑に流れるように配慮してください。氷結すると暖まりにくくなったり、故障の原因になることがあります。

## 換気機能のための工事について

このエアコンは換気機能をもっています。換気を行うために排気ホースの取り付け工事が必要です。工事が正しくされているかお買い上げの販売店、または据え付け専門業者に確認してください。

## アースの設置について

**⚠ 警告** アース工事が正しくされているか確認する  
 アースが不完全な場合は、感電の原因になります。確認方法については、据え付けを行った販売店、または据え付け専門業者へ問い合わせください。

室内のコンセントにアースがある場合は、室内ユニットにアースを取り付けることができます。アース線はガス管、水道管、避雷針、電話のアース線に接続されていないことを確認してください。アースを取り付けると、万一の感電事故のほか、室外ユニットに内蔵している周波数変換装置 (インバーター) の高周波によって室外ユニット表面に電気を帯びるのを防ぎます。アースが取り付けられていないと、室外ユニット表面に触れたとき、電気を感じる場合があります。ノイズを吸収するためにもアースの取り付けは必要です。

## 電気工事について

**⚠ 注意** 電源は必ず定格電圧でエアコン専用回路を使用する  
 電源コードが専用コンセントまで届かないときは、専用コンセントの増設を専門業者に依頼すること  
 延長コードを使用すると故障や火災の原因になることがあります。

## 移設について

**⚠ 警告** エアコンを移動再設置する場合は、お買い上げの販売店または東芝家電修理ご相談センターへ依頼する  
 据え付け不備があると、感電・火災の原因になります。

引越しや増改築などでエアコンを移設するときは、強制冷房運転により冷媒回収が必要です (別途移設費用が必要です)。周波数 (50/60Hz) は、自動切換です。



# 保証とアフターサービス (必ずお読みください)

## ご不明な点や修理に関するご相談は

修理に関するご相談ならびに、お取り扱い・お手入れに関するご不明な点は**お買い上げの販売店にご相談ください。**

ご転居されたり、ご贈答品などで  
販売店に修理のご相談ができない場合

東芝家電修理ご相談センター



0120-1048-41

新製品などの商品選び、  
お取り扱い・お手入れ方法などのご相談

東芝家電ご相談センター



0120-1048-86

携帯電話・PHSからのご利用は03-3426-1048

FAX 03-3425-2101 (365日 8:00~20:00受付)

電話受付：365日 24時間受付

フリーダイヤルは、携帯電話・PHSなど一部の電話ではご利用になれません。

## 保証書 (別添)

この東芝ルームエアコンには、保証書を別途添付しております。

保証書は、必ず「お買い上げ日・販売店名」等の記入をお確かめのうえ、販売店から受け取っていただき内容をよくお読みの後、大切に保管してください。

保証期間はお買い上げの日から1年間(冷媒回路部品は5年間)です。詳しくは保証書をご覧ください。

## 部品について

修理のために取りはずした部品は、特段のお申し出がない場合は弊社にて引き取らせていただきます。

修理の際、弊社の品質基準に適合した再利用部品を使用することがあります。

補修用性能部品の保有期間  
ルームエアコンの補修用性能部品の保有期間は製造打ち切り後9年間です。

補修用性能部品とは、その製品の機能を維持するために必要な部品です。

## 修理を依頼されるときは

ご使用中に異常が生じたときは、34,35,36ページの内容をお調べください。それでも異常が認められる場合は、37ページのチェックコードと室内ユニットのランプの点滅状態を確認して、お使いになるのをやめ、電源プラグを抜いてからお買い上げの販売店にご連絡ください。修理は専門の技術が必要です。

保証期間中は.....

保証書の規定にしたがって、販売店が修理させていただきます。なお、修理に際しましては、保証書をご提示ください。

保証期間が過ぎている場合は.....

修理すれば使用できる場合は、ご希望により有料で修理させていただきます。

修理料金の仕組み.....

修理料金は技術料・部品代・出張料から構成されています。

技術料 故障した商品を正常に修復するための料金です。

部品代 修理に使用した部品代金です。

出張料 商品のある場所へ技術者を派遣する料金です。

ご連絡いただきたい内容.....

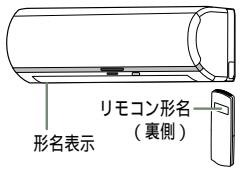
品名	ルームエアコン	
形名	本体・リモコン形名	
お買い上げ	年 月 日	
故障の状況	できるだけ具体的に (チェックコード)	
ご住所	付近の目印等も合わせてお知らせください	
お名前		
電話番号		
訪問希望日		
便利メモ	お買い上げの販売店名を記入されておくと便利です。 TEL.	

## 廃棄時のお願い

2001年4月施行の家電リサイクル法では、お客様がご使用済みのエアコンを廃棄される場合は、収集・運搬料金と再商品化等料金(リサイクル料金)をお支払いいただき、対象品を販売店や市町村に適正に引き渡すことが求められています。



愛情点検

### 長年ご使用のルームエアコンの点検をぜひ！

このような症状はありませんか？

ブレーカーやヒューズがたびたびきれる。  
誤って異物や水を入れてしまった。  
コードやプラグの過熱やコード部分に破れがある。  
運転音が異常に大きい。  
スイッチの動作が不確実。  
運転中に焦げ臭いにおいがする。  
室内ユニットから水が漏れる。  
その他の異常や故障がある。

ご使用の中止

故障や事故防止のため、電源プラグを抜いて、必ずお買い上げの販売店に点検修理をご相談ください。

東芝キヤリア株式会社 空調統括部

〒416-8521 静岡県富士市蓼原336番地

SN:E075003382-