

東芝ルームエアコン 家庭用



室内ユニット (形名)

RAS-225 SDR (W)
RAS-255 SDR (W)
RAS-285 SDR (W)
RAS-365 SDR (W)
RAS-405 SDR (W)
RAS-406 SDR (W)
RAS-566 SDR (W)
RAS-636 SDR (W)
RAS-716 SDR (W)
RAS-806 SDR (W)

室外ユニット (形名)

RAS-225 SADR
RAS-255 SADR
RAS-285 SADR
RAS-365 SADR
RAS-405 SADR
RAS-406 SADR
RAS-566 SADR
RAS-636 SADR
RAS-716 SADR
RAS-806 SADR



TM 「ECHONETReady」は
エコネットコンソーシアム
の商標です。

もくじ

安全上のご注意	2	ご使用の前に
各部のなまえ	6	
運転前の準備と確認	10	
お好みの運転をする (冷房(節電冷房)・除湿・暖房(節電暖房))	12	運転のしかた
おまかせで運転する(ecoモード(自動運転))	14	
空気をきれいにする(空清運転・エアモニター)	16	
風を調節する(快適気流・風量・風向き・スイング)	18	もっと便利に
すばやく温風を出す(ダッシュ暖房)	21	
タイマーを使う 快眠切タイマー・入タイマー・切タイマー・毎日タイマー	22	
リモコンで情報を見る(おしえて) 運転情報・CO ₂ 排出量・温湿度・電気代などを見る	24	
各種設定を変更する(メニュー設定) 人サーチ・明るさサーチなどの設定を変える	26	
クリーニングについて 自動クリーニング・手動クリーニング	28	
お手入れする お手入れの前に・ダストボックスのお手入れなど	30	お手入れ
室内ユニットのランプが点滅する チェックコードの確認	35	
こんなとき リモコンが使えないときに運転したいなど	36	もっと詳しく
詳しい運転内容	38	
東芝フェミニティを使ってエアコンを操作する	40	困ったとき
よくあるご質問 冷えない・暖まらない・室外機から水や湯気が出るなど	41	
故障かな? 症状からの原因と対処法	42	
仕様	46	
据付について	47	
保証とアフターサービス	48	

- このたびは東芝ルームエアコンをお買い上げいただきまして、まことにありがとうございました。
- この商品を安全に正しく使用していただくために、お使いになる前にこの取扱説明書をよくお読みになり十分に理解してください。
- お読みになったあとは、お使いになるかたがいつでも見られるところに必ず保管してください。
- 保証書を必ずお受け取りください。

日本国内専用品
Use only in Japan

安全上のご注意

必ずお守りください

商品および取扱説明書には、お使いになる方やほかの人への危害と財産への損害を未然に防ぎ、安全に正しくお使いいただくために、重要な内容を記載しています。

次の内容（表示・図記号）をよく理解してから本文をお読みになり、記載事項をお守りください。記載内容を守らないことにより生じた損害に関して、当社は一切責任を負いません。

●表示の説明

 **警告** 「死亡または重傷（*1）を負うことが想定されること」を示します。

 **注意** 「軽傷（*2）や物的損害（*3）の発生が想定されること」を示します。

- *1：重傷とは、失明やけが・やけど（高温・低温）・感電・骨折・中毒などで、後遺症が残るものおよび治療に入院・長期の通院を要するものをさします。
- *2：軽傷とは、治療に入院や長期の通院を要さない、けが・やけど・感電などをさします。
- *3：物的損害とは、家屋・家財および家畜・ペットなどにかかわる拡大損害をさします。

●図記号の説明

 （禁止）を示します。
（してはいけないこと）

 （指示）を示します。
（必ずすること）

 注意を促す内容を示します。

 **警告**



指定冷媒以外は使用（冷媒補充・入替え）しない

指定冷媒以外を使用したとき、機器の故障や破裂・けがなどの原因になります。

禁止

据え付けるときは

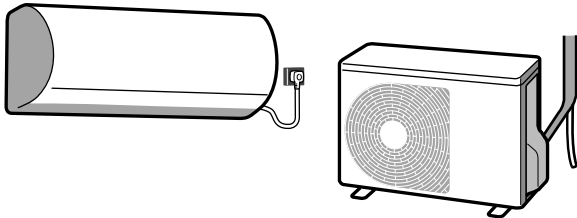

 **警告**



禁止

可燃性ガスが漏れるような場所を設置場所に選ばない

万一ガスが漏れてユニットの周囲にたまると火災の原因になります。

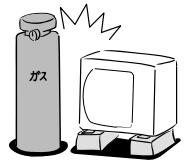

ふる場など、水がかかったり、湿気の多い場所を設置場所に選ばない

絶縁劣化により火災・感電の原因になります。

 **警告**



指示

据付は、お買い上げの販売店または据付専門業者に依頼する

お客様ご自身で行うと、火災・破裂・感電・けが・水漏れの原因になります。

アース工事は販売店または専門業者に依頼する

アースが不完全なときは、感電の原因になります。アース線は、ガスパイプ・水道管・避雷針・電話のアース線に接続しないでください。

電源は必ずエアコン専用のコンセントを使用する

- 他の機器と併用すると、火災の原因になります。
- 古いコンセントや、電源プラグを差し込んだときぐらつきがある場合は、新品のコンセントに交換してください。接触不良による火災の原因になります。

 **注意**



指示

漏電ブレーカーが正しく取り付けられているか確認する

正しく取り付けられていないと感電の原因になることがあります。

ドレン水が確実に排水できていることを確認する

排水処理が不完全なときは、水が漏れて家財などをぬらす原因になることがあります。

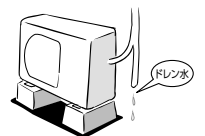

※以上の確認方法については、据付を行った販売店、または据付専門業者へお問い合わせください。

電源プラグ・コードは

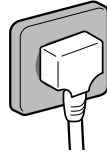

⚠ 警告



指示

電源プラグは、ホコリが付着していないか確認し、がたつきのないように刃の根元まで確実に差し込む

ホコリの付着や不完全な接続は、火災・感電の原因になります。



禁止

電源コードは、極端に折り曲げたり、束ねたりしない。また、加工や途中での接続・タコ足配線などをしない



火災・発熱の原因になります。

電源プラグを抜いてエアコンを停止しない

火災・感電の原因になります。

電源コードは、破損させたり、重いものを載せたり、加熱したり、引っ張ったりしない

火災・感電の原因になります。

延長コードを使用しない

火災の原因になります。

電源コードはステップルなどで固定しない

火災・漏電の原因になります。



ぬれ手禁止

ぬれた手で電源プラグの抜き差しやボタンの操作をしない

感電の原因になります。

⚠ 注意



指示

電源プラグの抜き差しは、プラグを持って行う

電源コードを引っ張ると芯線の一部が断線し、火災の原因になることがあります。

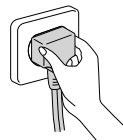

プラグを抜く

雷が鳴り落雷のおそれがあるときは運転を停止し、電源プラグを抜く

被雷すると、故障の原因になることがあります。

ご使用のときは

⚠ 警告



プラグを抜く

異常・故障時はすぐに運転を停止して、電源プラグを抜く

そのまま使用すると、火災・感電・発煙の原因になります。

《異常・故障例》

- ブレーカーがたびたび切れる
- 運転中に焦げくさいニオイがしたり、異常な音や振動がする
- 室内ユニットから水が漏れる
- 電源コードや電源プラグが異常に熱くなる

お買い上げの販売店または東芝エアコン空調換気ご相談センターへ修理をご依頼ください。



指示

エアコンが冷えない・暖まらないときは、冷媒の漏れが原因のひとつとして考えられるので、お買い上げの販売店に相談する

冷媒そのものは安全ですが万一冷媒が室内に漏れ、ファンヒーター・ストーブ・コンロなどの火気に触れると有害な生成物が発生する原因になります。

冷房シーズンの前には、排水管からドレン水が出ることを確認する

排水管が詰まっていると水漏れの原因になります。



禁止

長時間冷風をからだに直接当てたり、冷やし過ぎたりしない

体調悪化・健康障害の原因になります。



禁止

吹出口や吸込口などに金属・紙・水・棒などのものや手を入れない

内部で高速回転しているファンや、高電圧箇所があるため、けがや感電の原因になります。



プラグを抜く

内部に水や異物が入ったときは、すぐに運転を停止し、電源プラグを抜く

そのまま使用すると、火災・感電の原因になります。お買い上げの販売店または東芝エアコン空調換気ご相談センターへ修理をご依頼ください。

安全上のご注意 (つづき)

ご使用のときは (つづき)

⚠ 注意



禁止

食品・動植物・精密機器・美術品の保存や、船舶・車両などの特殊用途には使用しない

エアコンの故障の原因になります。また、これらのものに害を与えることがあります。

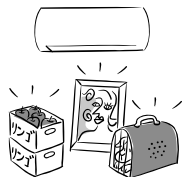

エアコンの風が直接当たる場所には動植物を置かない

動植物に悪影響を与える原因になります。



エアコンの風が直接当たる場所で燃焼器具を使わない

燃焼器具の不完全燃焼により、一酸化炭素中毒の原因になります。

窓や戸を開け放すなど、高温状態 (80%以上) で長時間運転しない

室内ユニットに露が付き、したたり落ちて家財などをぬらす原因になります。また、室内ユニット内部に露が付き、電気部品の絶縁劣化により、火災・感電の原因になります。

床などにワックスをかけるときは、エアコンを運転しない

エアコン内部にワックスの成分が付着し、水漏れの原因になります。ワックスをかけたあとは十分に換気を行ってから運転してください。

エアコンを操作するときやお手入れのときは、不安定な台に乗らない

転倒などけがの原因になります。



指示

密閉した部屋で使うときや、燃焼器具と一緒に運転するときは、ときどき窓を開けて換気をする

換気が不十分なときは、酸素不足により窒息の原因になることがあります。

室内・室外ユニットは

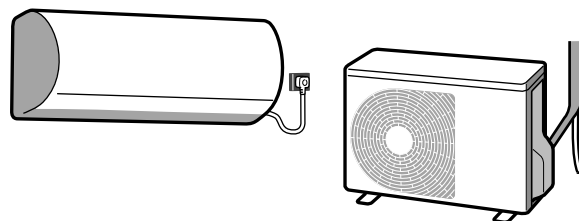

⚠ 注意



禁止

ユニットの吸い込み部やアルミフィンに触れない

けがの原因になります。

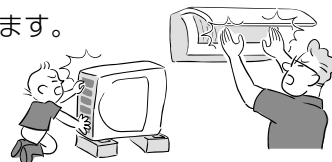

室内ユニットの上にものを載せない

故障の原因になります。



ユニットに洗濯物などを掛けない

ユニットが落下し、けがの原因になります。

ユニットの下にほかの電気製品や家財などを置かない

水滴が落ちることがあり、汚損・故障の原因になります。

室外ユニットの上に乗ったり、ものを載せたりしない

落下・転倒などによりけがの原因になることがあります。また、変形などにより火災・感電の原因になります。



指示

室外ユニットの周辺に、ものを置いたり、落ち葉がたまらないようにする

落ち葉があると、小動物が侵入し、内部の電気部品に触れると、火災・故障の原因になることがあります。

1年に1度は、室外ユニットの据付台などが傷んでいないか点検する

傷んだ状態で放置するとユニットの落下・転倒によりけがの原因になることがあります。

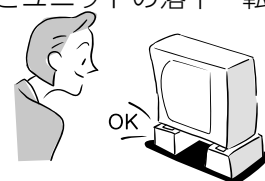

お手入れのときには

⚠ 警告



お客様自身でエアコンの内部洗浄を行わない

禁止

エアコンの内部洗浄はお買い上げの販売店または東芝エアコン空調換気ご相談センターに依頼してください。

誤った方法で内部洗浄を行うと、樹脂部品の破損や電気部品の絶縁不良が発生し、火災・感電・水漏れの原因になります。

プラスマイオンチャージャー部にさわらない

けがの原因になります。

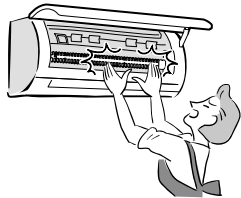

⚠ 注意



掃除をするときは、必ず運転を停止して電源プラグを抜く

プラグを抜く

内部でファンが高速回転しているため、けがの原因になることがあります。



エアフィルターを水洗いしたあとは、水分をふき取って乾燥させる

指示

水分が残っていると感電の原因になることがあります。



エアコン本体を水洗いしない

禁止

感電の原因になります。



乾電池の扱いは

⚠ 注意



極性表示 [(+) と (-)] を間違えて挿入しない

禁止

種類の違う乾電池や新しい乾電池と使用した乾電池を混ぜて使用しない

乾電池に表示されている「使用推奨期間」を過ぎて使ったり、使い切った乾電池をリモコンに入れておかない

ショート・分解・加熱・火の中に投入しない

これらを守らないと、液漏れ・破裂などにより、やけど・けがの原因になることがあります。もし液に触れたときは、水でよく洗い流してください。器具に付着したときは、液に直接触れないでふき取ってください。

乳幼児の手の届くところに置かない

乾電池を飲み込んだときは、すぐに医師に相談してください。

長期間使用しないときは

⚠ 注意



長期間使用しないときは、電源プラグを抜く

プラグを抜く

ホコリがたまって火災の原因になることがあります。



移設・修理するときは

⚠ 警告



分解禁止

自分で分解・改造・修理・移設をしない

火災・破裂・感電・けが・水漏れの原因になります。



指示

移設・修理するときは、お買い上げの販売店または東芝エアコン空調換気ご相談センターに相談する

専門知識がないと、火災・破裂・感電の原因になります。

各部のなまえ

室内ユニット

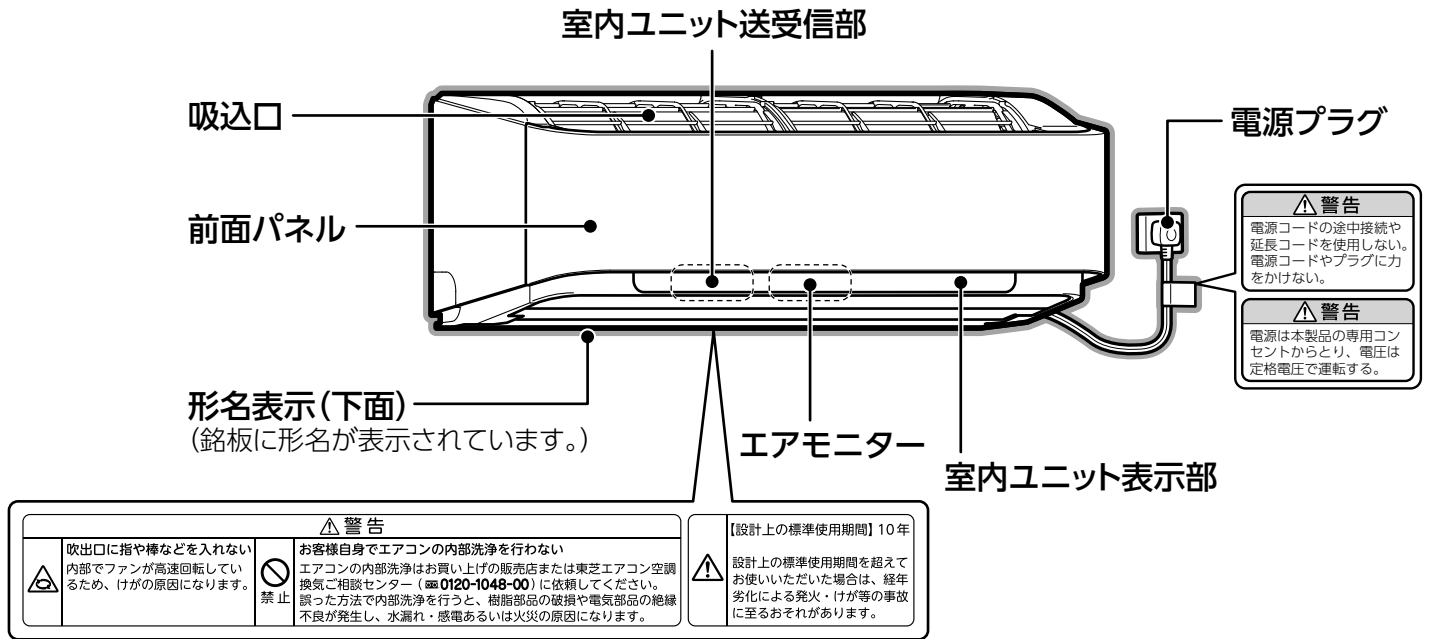

室内ユニット表示部

運転状態や異常をランプでお知らせします。また、表示部にはランプのほかに空質センサーがあります。

表示部は説明のために、すべてを表示しています。

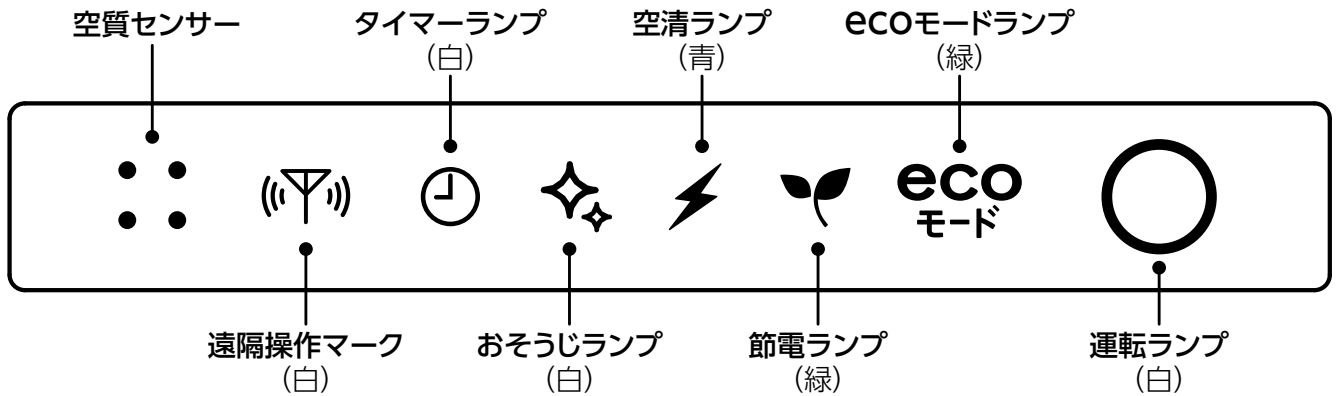

遠隔操作マーク 遠隔操作『有効』の設定を行い、東芝フェミニティシステムと接続すると点灯します。 **40ページ**

節電ランプ 節電冷房・節電暖房運転中に点灯します。 **12ページ**

エアモニター

空清運転時、お部屋の空気の汚れ具合を空質センサーで検知し、空気のきれいさを色でお知らせします。 **17ページ**

- エアモニターの点灯あり/なしは、**メニュー**の「エアモニター」で変更できます。 **27ページ**
- 室内ユニット表示部とエアモニターの明るさは、**メニュー**の「本体ランプ」で『明るい』と『標準』を変更できます。
(工場出荷時は『明るい』に設定されています。) **27ページ**

前面パネルを開けたとき

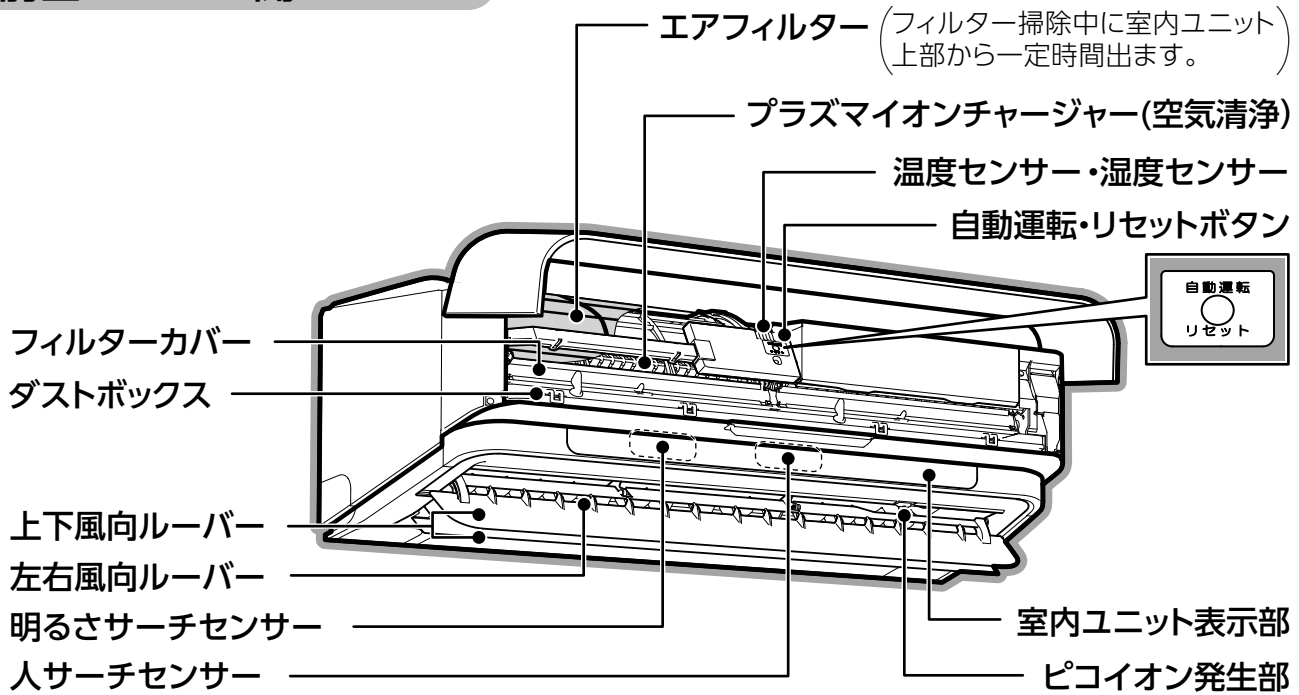

使用前

室外ユニット

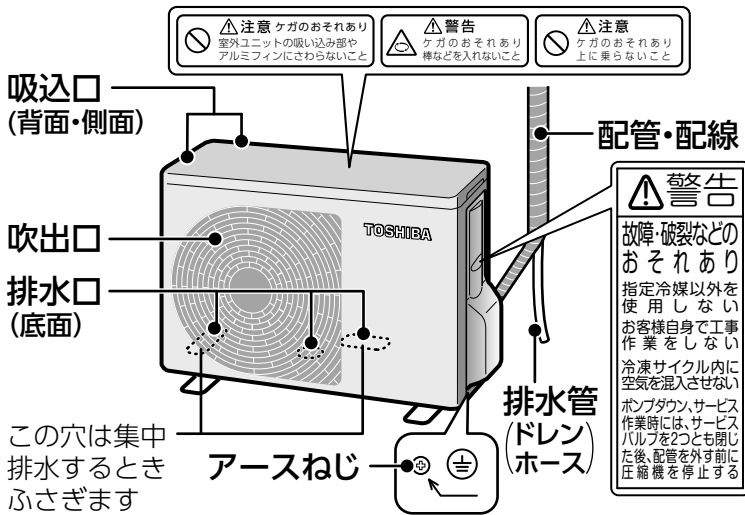

付属品

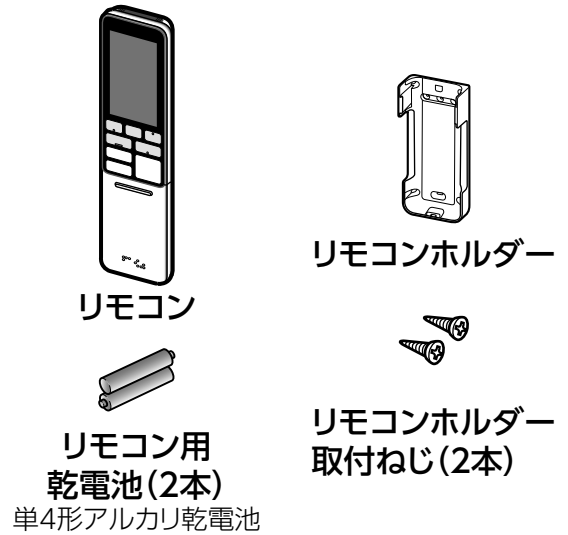

▶ リモコンホルダーの取り付けかた

付属のリモコンホルダー取付ねじ (2本) で壁・柱などに取り付けます。

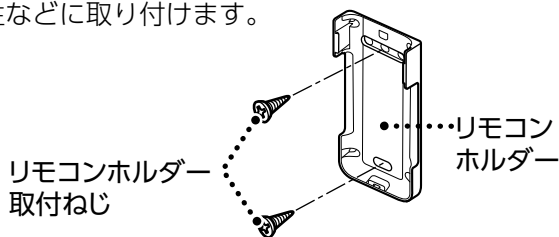

▶ リモコンの取り付け・取りはずしかた

リモコンホルダーの突起に、リモコン下部の穴を差し込んで①、矢印の方向②に押しながら取り付けください。取りはずすときは、取り付けと逆の順序です。

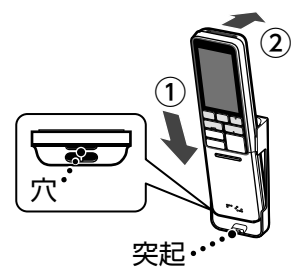

各部のなまえ (つづき)

リモコン

送受信部

液晶表示部

除湿運転をします。

12ページ

冷房運転をします。

12ページ

運転を停止します。

12ページ

空清運転をします。

16ページ

冷房・暖房運転中に押すと、冷房・暖房能力を抑えた節電運転に替わります。

12ページ

リモコンカバー

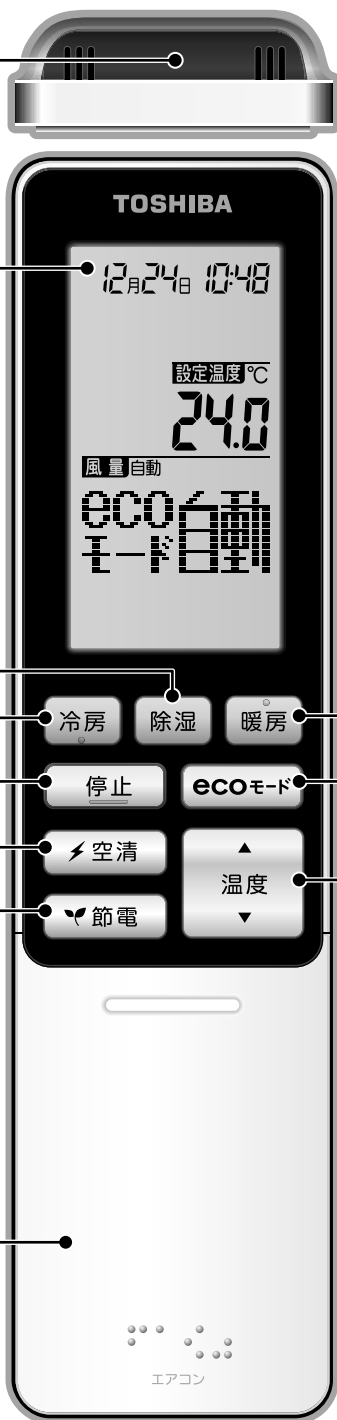

受信音の種類

室内ユニット送受信部がリモコンからの信号を受けると室内ユニットから受信音がします。

- ピッ 運転・変更
- ピー 停止
- ピピッ お知らせ

お知らせ「ピピッ」が鳴るとき
運転設定が基準点に戻ったことをお知らせします。

基準点

温度	24°C	スイング	解除
除湿	おすすめ除湿	左右風向	右端・左端
風量	自動風	上下風向	上限・下限
冷房	節電冷房解除	快適気流	解除
暖房	節電暖房解除		

(例) 温度設定のとき

↔23c ↔ 23.5c ↔ 24c ↔ 24.5c ↔ 25c ↔

ピッ ピッ **ピピッ** ピッ ピッ

暖房運転をします。

12ページ

エアコンが運転の種類(冷房または暖房)を選んで運転します。人サーチセンサー・明るさセンサーで快適性を保ちながら、省エネ運転を行います。

14ページ

設定温度を調節します。

12ページ

リモコンカバーの開けかた

カバーの上側を軽く押しながら手前に引きます。



お願い

- リモコンは、室内ユニット送受信部に信号が届く位置に置いてください。

お知らせ

- 停止 ecoモード 温度 は蓄光素材により暗いところで光ります。

液晶表示部

表示部は説明のために、すべてを表示しています。

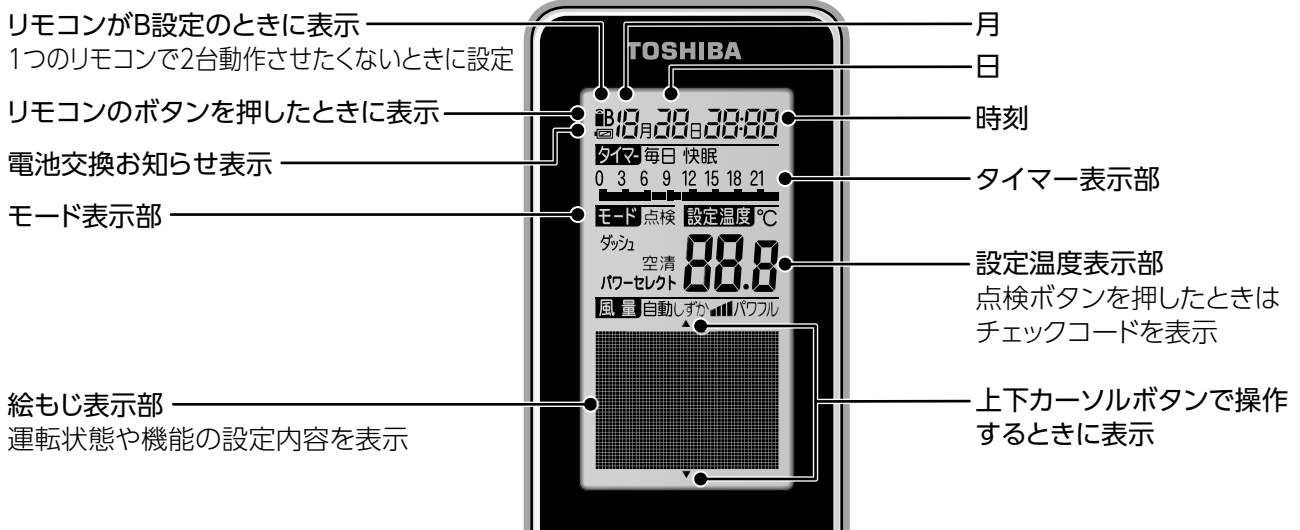

リモコンカバーを開けたとき

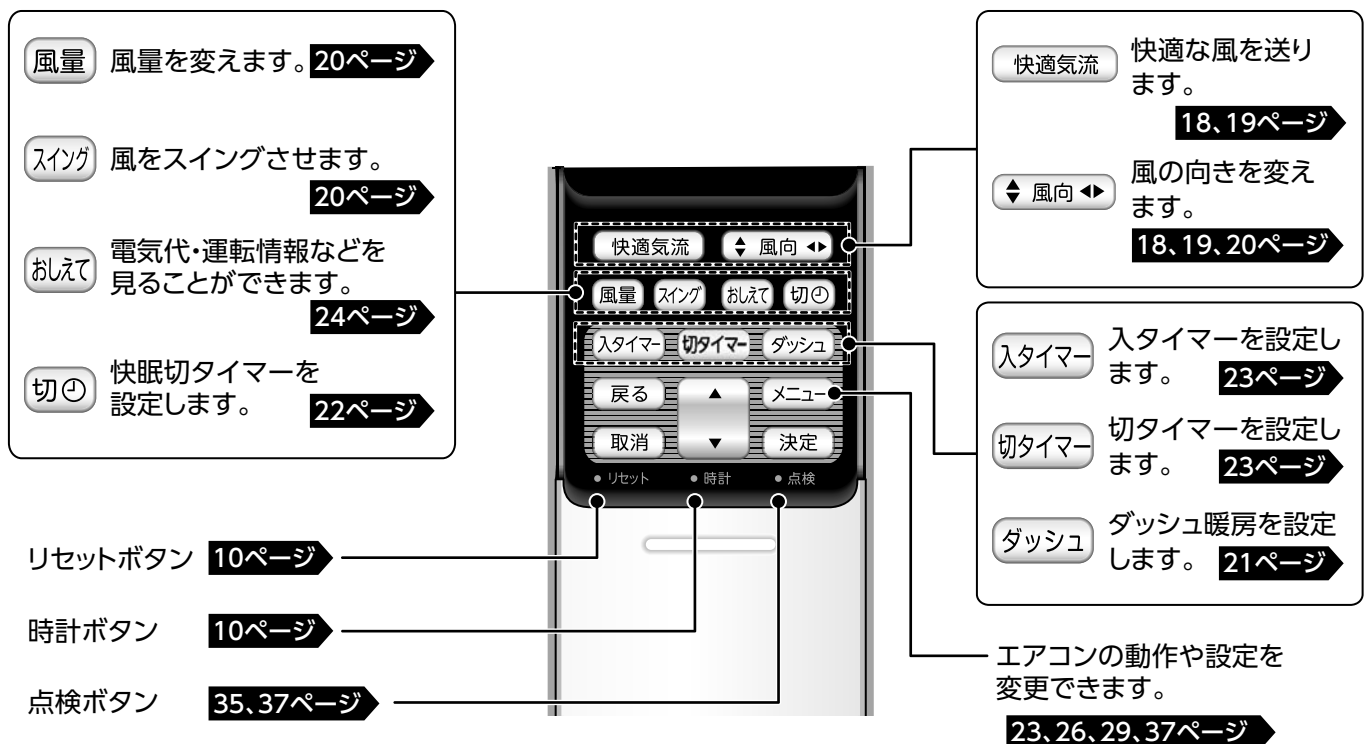

お願い

- リモコンを落としたり、水などをかけたりしないでください。
- 高温や低温になるところに置かないでください。(直射日光に当たるところやストーブなどの近く・テレビやホットカーペットの上・窓際など)
- リモコンの開口部に針や棒を差し込まないでください。
- リモコンに  が表示される・停止画面のとき絵もじ表示部に **電池交換** が表示される・室内ユニットの受信音がない・お望みの運転ができないなどの症状が出たときは、乾電池を交換してください。 **10ページ**

運転前の準備と確認

リモコンの準備



乾電池を入れる

カバーをはずして
単4形アルカリ乾電池を入
れる

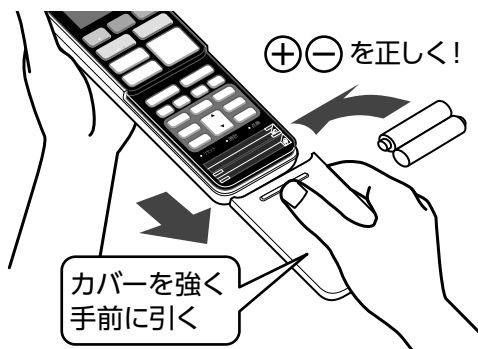

リセットボタンを押す



年設定が表示されます。
右の“年月日・時刻の設定”を参照して
年月日と時刻を合わせてください。

カバーを取り付ける

年月日・時刻の設定

1 時計ボタンを押す



“年設定15年”が表示されます。“年”
は西暦下2桁で表します。

例：2015年のとき、15年
絵もじ表示部

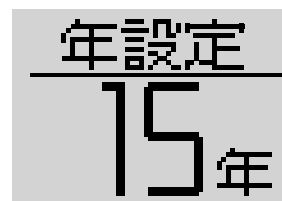

2 上下ボタンで“年”を合わせて



“年”が設定され、月数が点滅します。

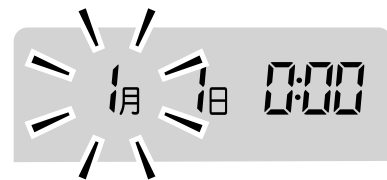

お願い

- 乾電池を交換するときは、同じ種類の新しい単4形アルカリ乾電池2本をお使いください。
- 長期間使用しないときは、液漏れ防止のため乾電池を取り出してください。

お知らせ

- 乾電池の寿命の目安は約1年です。

室内ユニットの準備

電源プラグをコンセントに差し込む

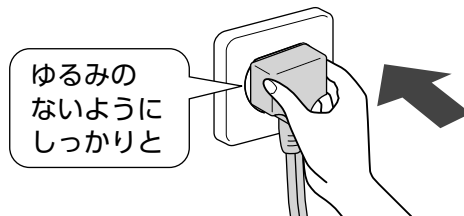

電源プラグをコンセントに差し込んだあと、運転準備に3～8分かかります。この間はリモコンの信号を受信し、運転ランプなどは点灯しますが、運転は開始しません。

送受信の確認

リモコンを室内ユニット送受信部に向けて、**空清** を押す

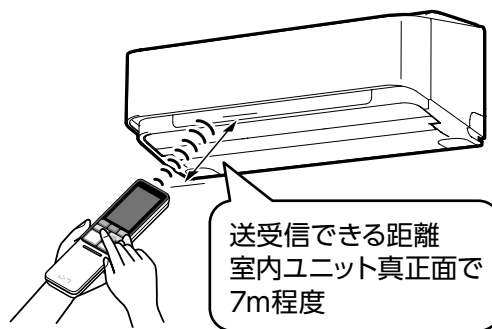

受信音が鳴り、運転ランプと空清ランプが点灯したら正しく送受信されています。**停止** を押すと、受信音が鳴り運転が停止します。リモコンホルダーにリモコンを取り付けてお使いのときは、取付場所から信号が送受信されることを確認してください。

3 で“月”を合わせて
決定 を押す

月数の点滅が止まり、日数が点滅します。

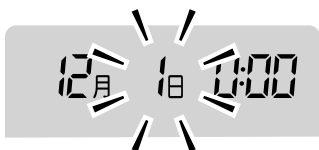

4 で“日”を合わせて
決定 を押す

日数の点滅が止まり、時刻が点滅します。



5 で“時刻”を合わせて
リモコンを
室内ユニット送受信部に向
けて **決定** を押す

“時刻”が設定され、時計が動き始めます。



②から⑤の操作は、 ボタンを押し続けると連続で変更できます。

お願い

- リモコンでほかの電気機器が動作するときは、電気機器を離すか、販売店にご相談ください。
- 電子瞬時点灯方式、またはインバーター方式の蛍光灯が点灯中は、リモコンの信号を受信できず運転・停止をしないことがあります。このようなときは、販売店にご相談ください。

お知らせ

- リモコンは室内ユニットからの信号を受信できる場所でお使いください。室内ユニット送受信部との間にカーテン・ふすまなど信号を遮るものがあると動作しません。
- 日光などの光が室内ユニット送受信部に影響を与えているときは、送受信できる距離が短くなります。
- リモコンを室内ユニットの斜め位置から操作すると送受信できる距離が短くなります。

お好みの運転をする(冷房(節電冷房))

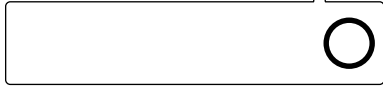
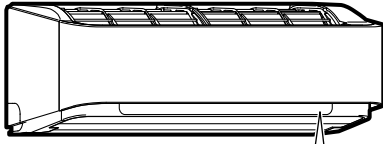

運転ランプが点灯

暑いとき



冷房

湿気を取りたい



除湿



- 押すごとに設定湿度または運転内容が変わります。 **13ページ**

寒いとき



暖房

- 暖房運転開始時、室内ユニットが温まるまで風は出ません。

温度を変更



温度

- 1回押すと0.5℃ずつ変わります。押し続けると連続で変わります。
- 設定できる温度範囲は、17.0℃～32.0℃です。

節電運転をしたい



冷房運転中に

節電



暖房運転中に

節電

- 少ない電力で冷房運転・暖房運転ができます。
- 冷房運転中に押すと節電冷房に、暖房運転中に押すと節電暖房になります。
- 節電冷房・節電暖房運転中は節電ランプ  が点灯します。
- 節電冷房中に **冷房** を押すと節電運転が解除され、冷房運転に戻り、節電暖房中に **暖房** を押すと節電運転が解除され、暖房運転に戻ります。

運転を停止



停止

- 停止したあとは、自動クリーニングが始まります。 **28ページ**
(おそうじランプが点灯します。)
- 運転時間が10分未満のときは自動クリーニングを行いません。



・除湿・暖房(節電暖房)

除湿・衣類乾燥モード

お部屋の温度をあまり下げずに湿気を取って、快適にします。衣類乾燥モードは、お部屋の中の洗濯物を乾かします。

- 湿度を下げた空気を暖めて適温にして、お部屋に届けます。
- 除湿モードでは、温度を17℃～32℃に設定できます。
- おすすめ除湿で湿度が下がらない場合は、除湿弱・除湿強に設定してください。
- 衣類乾燥モードでは上下・左右の風向ルーバーがスイングします。
- 衣類乾燥モードは3時間切タイマーが自動的に設定されます。(3時間以上運転したいときは、**取消**を押してください。)
- 衣類乾燥モードでは温度設定を行えません。
- 風量は、“自動”になります。

▶ 設定例

除湿

電気代が気になるとき

衣類乾燥

洗濯物が外に干せない雨や花粉の季節に

お知らせ

- 状況によっては設定湿度にならないこともあります。
- 冷媒の流れる音がすることがありますが、異常ではありません。
- 室内・外の状況によっては、冷房運転または暖房運転をすることがあります。暖房運転のとき風量は多めになります。
- 外気温が低いときは、室内温度が設定温度より低くなる場合があります。

節電冷房

消費電力を抑えた冷房運転です。扇風機並みの低消費電力で冷風をお届けします。冷えすぎが気になる方におすすめです。

- 風量は“自動”になります。また、冷房運転に切り替えたときの風量も“自動”になります。
- 節電冷房運転中に**風量**または**冷房**を押すと、節電運転を解除して冷房運転に戻ります。
- 節電冷房運転で運転を開始したときは、低消費電力になるまでに一定時間かかります。
- お部屋を冷やす能力が小さいため、室内・外の状況によっては、設定温度にならないことがあります。室温は32℃以下に保ちます。
- 室内温度・湿度・室外温度などの使用環境条件によっては、消費電力は仕様表の最小値にならないことがあります。
- 節電冷房運転中に**停止**・**除湿**・**暖房**・**ecoモード**のいずれかを押すと、節電冷房は解除されます。
- 節電冷房運転中に**▼節電**を押すと、節電冷房運転を続けます。

節電暖房

消費電力を抑えた暖房運転で、室温を17℃以上に保ちます。冬場の部屋の冷え込みを防ぎ、からだに無理なく節電できます。

- 風量は“自動”になります。また、暖房運転に切り替えたときの風量も“自動”になります。
- 節電暖房運転中に**風量**または**暖房**を押すと、節電運転を解除して暖房運転に戻ります。
- 節電暖房運転で運転を開始したときは、低消費電力になるまでに一定時間かかります。
- お部屋を暖める能力が小さいため、室内・外の状況によっては、設定温度にならないことがあります。室温は17℃以上に保ちます。
- 室内温度・湿度・室外温度などの使用環境条件によっては、消費電力は仕様表の最小値にならないことがあります。
- 節電暖房運転中に**停止**・**除湿**・**冷房**・**ecoモード**のいずれかを押すと、節電暖房は解除されます。
- 節電暖房運転中に**▼節電**を押すと、節電暖房運転を続けます。

お知らせ

- 暖房運転の除霜(霜取り)運転
暖房運転中に室外ユニットの熱交換器に霜が付くことがあります。性能の低下を防ぐために自動的に除霜(霜取り)運転を行います。このとき、室内ユニットの温風が止まったり、室外ユニットから水や湯気が出ますが、異常ではありません。除霜運転は停止直後にも行うことがあります。
(除霜運転中に**おしえて**を押すと、**運転状況**と表示されます。)

異常では
ありません

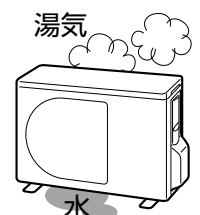

おまかせで運転する (ecoモード)

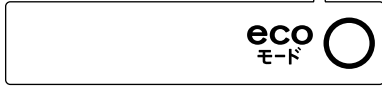
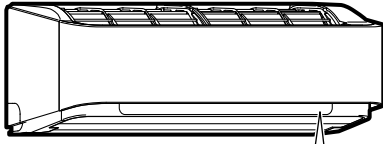

運転ランプが点灯

ecoモードランプが点灯

エアコンが運転の種類 (冷房または暖房) を選んで運転します。同時に人サーチセンサー・明るさサーチセンサーで、省エネ・節電運転を行います。

自動運転をしたい ▶ ecoモード

- 風量は“自動”で運転します。

停止するとき ▶ 停止

- 停止したあとは自動クリーニングが始まります。(おそうじランプが点灯します。)
- 運転時間が10分未満のときは自動クリーニングを行いません。 **28ページ**

温度を変更 ▶ 温度

- 1回押すと0.5℃ずつ変わります。押し続けると連続で変わります。
- 設定できる温度の範囲は17.0℃～32.0℃です。

各センサーについて

●人サーチセンサー

人 (発熱体) の動きを検知し、人の動く量に合わせて室温を調節し、省エネ運転を行います。また、人の不在を検知し、弱めの運転を行います。『快適気流』の自動風あてでは、人の位置を検知し、自動で風向き (左右) を調整して人のいるところだけを空調することでさらに省エネ運転となります。

(工場出荷時のecoモードは、“自動風あて”に設定されています。)

●明るさサーチセンサー

お部屋 (室内ユニット周辺) の明るさ (日あたり) を検知し、夏は暗くなると弱めの冷房運転、冬の昼間の明るいときは弱めの暖房運転を自動で行います。

お知らせ

■ 乳児や、けがやご病気で動けない方など動きが小さい・少ないとき、人を検知することができず、人がいても不在による弱めの運転や低消費電力運転となることがあります。

メニューで「人サーチ」を『なし』にすることをおすすめします。 **27ページ**

■ 以下のようなとき、人がいないと判断することがあります。

- ・じっとしているとき ・背を向けているとき ・肌の露出が少ないとき
- ・人の動きが家具などに隠れているとき ・室温が高いとき
- ・就寝中など布団をかぶっていたり、動きが小さい・少ないとき

■ ヒーターなどの温度が高いものや、犬や猫などの小動物を人と判断することがあります。

■ 風向きを変えるまでに、時間がかかることがあります。

■ 自動風あて/自動風よけで風向きが希望の設定にならないときは、風向設定でお好みの位置にしてください。



(自動運転)

ecoモードの運転内容について

▶ 不在時の節電(人サーチセンサー)(メニュー設定:「人サーチ」あり、「不在節電」1h/2h/3hに設定したとき)

- 不在検知による最小能力運転時は、室内ユニット表示部が自動的に暗くなります。
- 運転開始から30分間は不在検知は行いません。
- 不在検知による最小能力運転時に、人サーチセンサーが人(発熱体)を検知したときは、もとの運転内容に戻ります。
- 1時間・2時間または3時間連続で不在を検知したとき、運転を停止します。

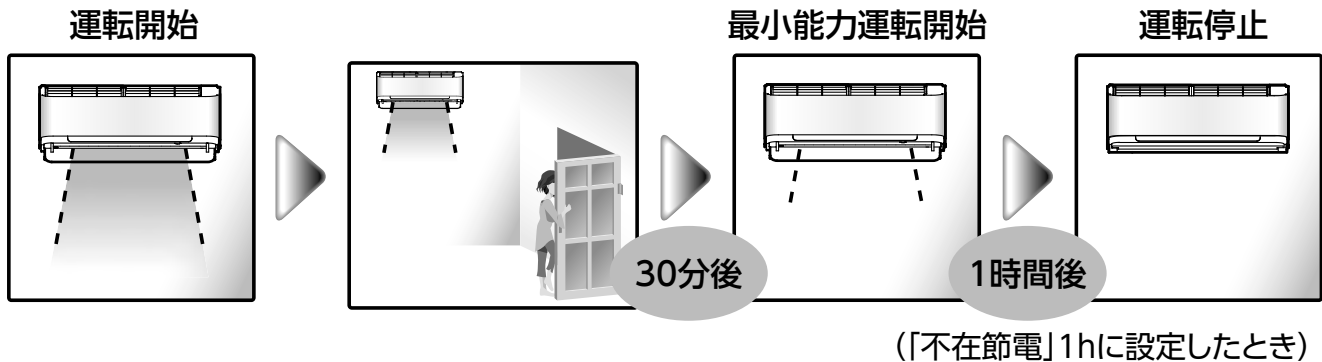

▶ 人の活動量に応じて省エネ運転(人サーチセンサー)

- 暖房運転時に、人サーチセンサーが人の活動量が大きいと判断したとき、設定温度を低めに調節した省エネ運転を行います。(冷房運転時は、活動量による設定温度の調節は行いません。)

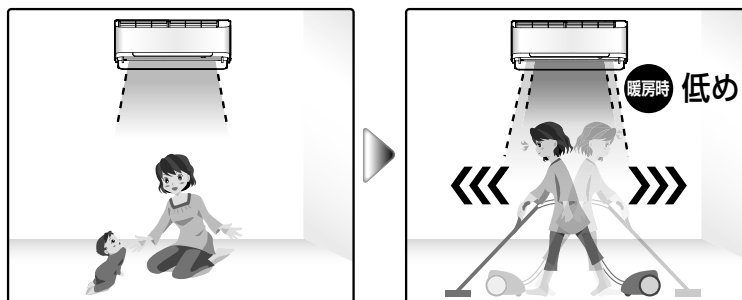

- ecoモード運転時、人サーチセンサーが働き、通常運転に比べて省エネになります。(ご使用の条件により、消費電力や省エネ効果は異なります。)

<測定条件> (当社環境試験室(14畳)、RAS-406SDR / SADRにおいて)

通常冷房運転とecoモード運転(自動風あて時)との比較。外気温33℃、設定温度26℃、風量自動のときの運転安定時1時間の積算消費電力量が、通常冷房運転のとき111Wh、ecoモード運転(自動風あて時)のとき82Wh。

通常暖房運転とecoモード運転(自動風あて時)との比較。外気温7℃、設定温度23℃、風量自動のときの運転安定時1時間の積算消費電力量が、通常暖房運転のとき291Wh、ecoモード運転(自動風あて時)のとき241Wh。

▶ 明るさに応じて節電(明るさサーチセンサー)

- 暖房運転時は、明るさサーチセンサーが室内ユニットのまわりが明るいと検知したとき、設定温度を低めに調節した弱めの運転を行います。
- 冷房運転時は、明るさサーチセンサーが室内ユニットのまわりが暗いと検知したとき、設定温度を高めに調節した弱めの運転を行います。
- 暗いと検知したときは、室内ユニット表示部が自動的に暗くなります。

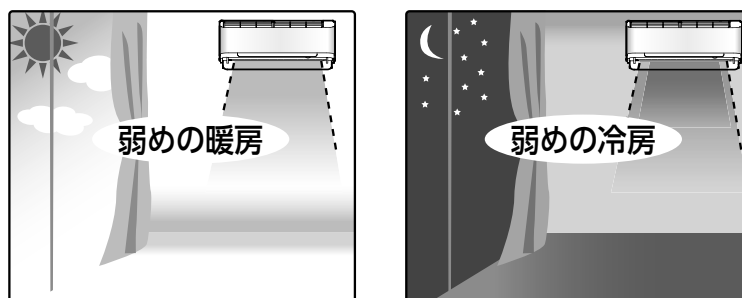

空気をきれいにする（空清運転）

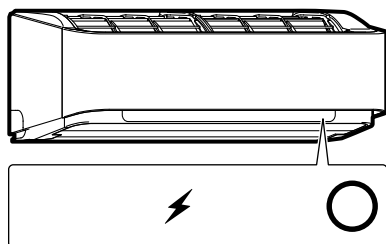

運転ランプが点灯

空清ランプが点灯



空清運転

空質センサーでお部屋の空気をみはり、プラズマイオンチャージャーとピコイオンで空気をきれいに保ちます。

空気中の浮遊ウイルス・カビ菌をエアコン内部で捕集し、ドレン水で洗い流します。

空気をきれいにしたい ▶

⚡ 空清

停止するとき ▶

停止

または

⚡ 空清

- 停止したあとは自動クリーニングが始まります。（おそうじランプが点灯します）
- 運転時間が10分未満のときは自動クリーニングを行いません。 **28ページ**

エアコン運転と併用するとき

風量や風向きはエアコン運転の設定が優先されます。

運
転

エアコン運転中に空清運転をする

⚡ 空清

を押す

空清運転中にエアコン運転をする

ecoモード

冷房

暖房

除湿

のどれかを押す

停
止

空清運転とエアコン運転両方を止める

停止

を押す

空清運転だけを止める

⚡ 空清

を押す

空清運転のしくみ

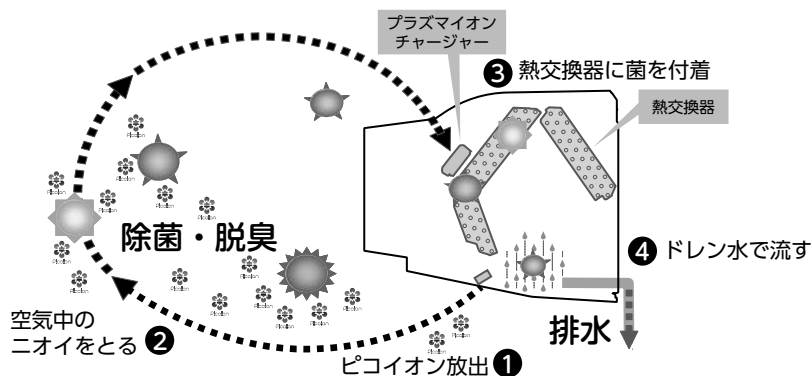

プラズマイオンチャージャー（空気清浄）とピコイオンで、空気をきれいにします。熱交換器に付着した汚れは、自動クリーニングで屋外に排出するので、お手入れは不要です。また、空気中に放出したピコイオンでニオイを脱臭します。

お願い

- 空清運転は、タバコの有害物質（一酸化炭素など）は除去できません。ときどき窓を開けて空気を入れ換えてください。

お知らせ

- 空清運転は、プラズマイオンチャージャーとピコイオンが連動して動きます。

エアモニター)

エアモニター

空清運転時、空気の汚れを空質センサーで検知し、空気のきれいさに応じて色でお知らせします。

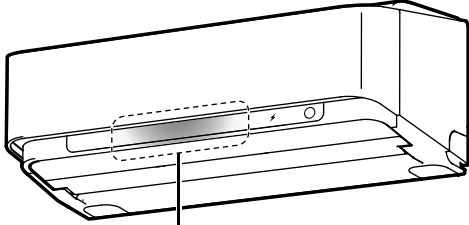

エアモニター

空気がきれいなとき : 青色に光ります。

空気が汚れているとき : だいたい色に光ります。

空質センサーに反応するもの

タバコの煙・スプレー（殺虫剤・化粧品など）・アルコール（飲酒・料理など）・水蒸気などに反応します。
(二酸化炭素などには反応しません。)

お知らせ

- お部屋の空気の汚れを空質センサーで検知し、運転開始後2分経過してから空気の汚れに応じて点灯色が変わります。
- 運転開始後2分間は、エアモニターはだいたい色に点灯します。
- エアモニターは、その部屋における空気の汚れを相対的に表示していますので、別のお部屋との比較はできません。
- 空清（単独）運転時の風量が自動の場合、空気の汚れ具合やお部屋の温湿度によって風量が変化します。
- 風量が“しずか”の場合、空気清浄効果が弱くなります。
- エアモニターの点灯あり/なしは、**Xメニュー**の「エアモニター」で変更できます。**27ページ**
- エアモニターの明るさは、**Xメニュー**の「本体ランプ」で『明るい』と『標準』を変更できます。**27ページ**

エアモニターの点灯について

実際の空気の汚れと点灯色が合わないことがあります。

エアモニターの点灯状態	説明
空気が汚れていない、あるいは汚したつもりがないのに、だいたい色に点灯している	<ul style="list-style-type: none"> ● 空質センサーは、タバコの煙だけでなくスプレー（殺虫剤・化粧品など）・アルコール（飲酒・料理など）・水蒸気などにも反応します。 ● ドアの開閉や冷暖房開始時などの急激な温度変化・風量変化に対しても空質センサーが一時的に反応することがあります。
空気が汚れているはずなのに、青色に点灯している	<ul style="list-style-type: none"> ● 空気の汚れた状態が長時間続いているとき、その状態をきれいな空気であると判定することがあります。 <p>→ 一度、空清運転を停止して、再び空清運転を開始してください。</p>
空気の汚れが変わっていないのに点灯色が変わる	<ul style="list-style-type: none"> ● リモコンで風量・風向き・運転モードを切り替えるなどの操作をしたあとにエアモニターの点灯色が一時的に変わることがあります。 ● 空質センサーが空気の汚れを定期的に再確認するときにも、エアモニターの点灯色が一時的に変わることがあります。
空気の汚れが変わっているのに点灯色が変わらない	<ul style="list-style-type: none"> ● 暖房時の霜取り運転中は、汚れ検知を一時的に行いません。 ● リモコンで運転切替操作をしたあとも、汚れ検知を一時的に行わないことがあります。

風を調節する(快適気流)

快適気流で自動風あて・自動風よけ・ワイド気流・スポット気流など、生活シーンに合わせて簡単に風向きを選べます。



気流を変えたい ▶

快適気流

押すごとに…
風向きの種類が変わります。

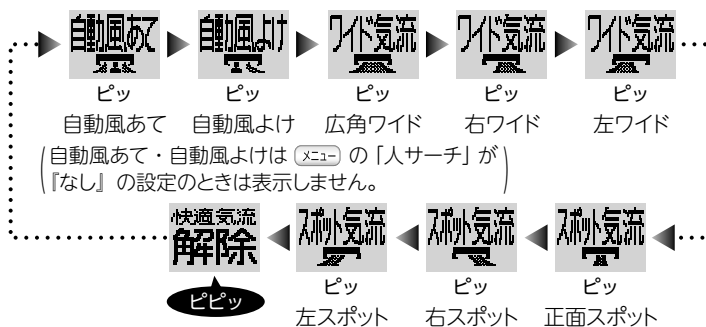

- 風量は“自動”で運転します。

風向きを変えたい ▶

風向

- ワイド気流／スポット気流設定中は、**風向** で調節します。スイング中にルーバーの中心位置を変えたいときは、風向きを分かりやすくするために、一度、スイングを解除してください。 **20ページ**
- 自動風あて／自動風よけ設定中に、**風向** または **スイング** を押すと快適気流運転が解除されます。

自動風あて／自動風よけ

人がいる向きに風を送りたいとき

▶ 自動風あて



人がいる向きをよけて風を送りたいとき

▶ 自動風よけ



- **メニュー** で「人サーチ」を『あり』に設定しているときに選択できます。
- 人（発熱体）の動きから人の居場所を検知して風向き（左右）を自動で調整します。
- 風向きが変わるまでに時間がかかることがあります。
- 風向きが希望の設定にならないときは、**風向** で、お好みの位置に調整してください。
- お部屋の状況によっては、「風があたらない」・「風がよけない」ことがあります。そのときは、**風向** でお好みの位置に調整してください。
- スイング運転中に自動風あて／自動風よけを設定したときは、スイングが解除されます。
- 下記のようなとき、人がいないと判断することがあります。
 - ・ じっとしているとき
 - ・ 乳児や、けがやご病気で動けない方など、動きが小さい・少ないとき
 - ・ 背を向けているとき
 - ・ 肌の露出が少ないとき
 - ・ 人の動きが家具などに隠れているとき
 - ・ 室温が高いとき
 - ・ 就寝中など布団をかぶっていたり、動きが小さい・少ないとき
- ヒーターなどの温度が高いものや、犬や猫などの小動物を人と判断することがあります。

ワイド気流／スポット気流

お部屋全体に風を送りたいとき

▶ ワイド気流



一カ所だけに集中して風を送りたいとき

▶ スポット気流



- 選ばれたワイド気流／スポット気流に応じて、左右風向ルーバー・上下風向ルーバーの向きが変わります。
- 冷房または暖房運転中に **風量** を押すと、快適気流運転が解除されます。
- 快適気流運転中に運転を止めたとき、次回の運転時は同じ内容で運転します。
- 空清単独運転時は、**快適気流** の操作はできません。
- ワイド気流やスポット気流を設定したとき、左右風向ルーバーの角度は約40°の範囲で調整できます。

風を調節する(風量・風向き・スイング)



風量を変える ▶

風量

押すごとに…

「冷房」・「暖房」または「空清」のときに風量が変わります。

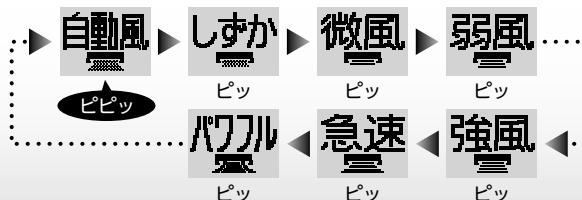

- 風量を“しずか”にすると、次回運転時の風量は“自動”になります。
- 風量を“パワフル”にすると、リモコン表示部に「パワフル」と「自動」の両方が表示され、最大風量となります。
- 風量が“強風”・“急速”や“パワフル”などで音が気になるときは、風量を1段階下げることをおすすめします。

風向きを変える ▶

風向

◆ 上下に風向きを変えたいとき
▼ (上限・下限位置で **ピピッ**)

◀ 左右に風向きを変えたいとき
▶ (右端・左端位置で **ピピッ**)

- 押し続けると連続で変わります。好みの位置でボタンをはなしてください。

- 押すごとに上下または左右風向ルーバーが段階的に動きます。
- 風向ルーバーは手で動かさず、必ずリモコンで調整を行ってください。
- 最大風量となる風向位置は、上下風向ルーバーは **◆風向▶** を押し下限位置 (**ピピッ**) からピッが4回鳴った位置、左右風向ルーバーは正面位置 (**◀風向▶** を押し右端または左端 (**ピピッ**) からピッが6回鳴った位置) です。

スイングさせたい ▶

スイング

押すごとに…

スイング内容が変わります。

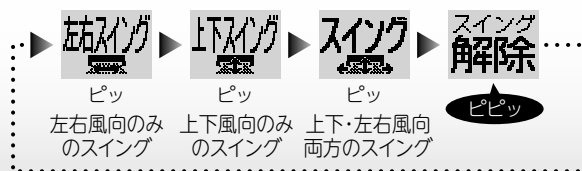

- 上下風向ルーバーのスイングの中心位置を変えたいときは **◆風向▶** を、左右風向ルーバーのスイングの中心位置を変えたいときは **◀風向▶** を押します。スイング中にルーバーの中心位置を変えたいときは、風向きを分かりやすくするために、一度、スイングを解除してください。

すばやく温風を出す(ダッシュ暖房)

冬の冷え込む日、すばやく温風を出す機能です。あらかじめ暖房運転したい時刻を設定しておけば、**暖房**を押すだけで、すばやくお部屋を暖房します。



(あらかじめダッシュ暖房の設定が必要です。)

ダッシュ暖房予約時刻を目安に押す ▶

暖房

▶ 設定方法

1 **ダッシュ** を押す

2

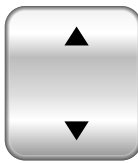

項目を
選ぶ

「ダッシュ1」「ダッシュ2」
にそれぞれ違う時刻を
設定できます。

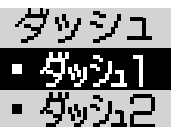

3



決定 を押す

設定画面に変わります。

4

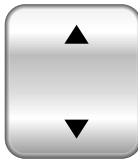

設定内容
を選ぶ

●表示は現在設定中の項目
です。
工場出荷時、「ダッシュ」は
「なし」に設定されています。



5



決定 を押す

- 『あり』を選択したときは、予約時刻画面になります。
- 時刻を変更したいときは、 で時刻を選択し、**決定** を押してください。
- 工場出荷時の予約時刻は、「ダッシュ1」は6:00、「ダッシュ2」は19:00に設定されています。

(例)「ダッシュ1」を7:00の
時刻に変更したとき



ダッシュ暖房運転のしくみ

この間 **暖房** を押すといつでもすばやく温風

予約 1時間前
予熱運転開始

予約
時刻

予約時刻から2時間以内なら
約1分で 温風 (外気温2℃時)

予約 2時間後
予熱運転終了

最長3時間予熱

お知らせ

- 温風が出るまでの時間は、お使いの環境によって異なることがあります。
- ダッシュ** を押す前の状態に戻すときは、**取消** を押してください。
- 戻る** を押すと、ひとつ前の状態に戻ります。
- 温風をすばやく出すために、設定した時刻の1時間前から2時間後まで予熱運転を行います。予熱運転中も電力を消費します。
- ダッシュ暖房設定は、一度設定すると、解除するまで記憶します。解除するときは、上記の設定方法で、④の「ダッシュ」を『なし』に設定してください。
- 室温が15℃以上、または外気温が10℃以上のときは、予熱運転はしません。
- 予熱運転中は、運転ランプが点灯し、上下風向ルーバーが開き送風ファンが回転します。また、温風が出たり、冷媒音が出ることがあります。
- 予熱運転の開始時や保護装置が働いたときは、温風の吹き出しが遅れることがあります。
- リモコンの電池交換をしたときやリセットを押したとき、室内ユニットはダッシュ暖房設定時刻を記憶していますが、リモコンの“ダッシュ”表示は点灯しません。もう一度設定をしてください。
- ECOモードの暖房運転時でもすばやく温風が出ます。

タイマーを使う

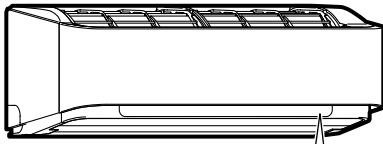

運転ランプが点灯

タイマーランプが点灯

快眠切タイマー

設定した時刻に、自動で運転を停止します。

5・7または10時間予約をしたときは、快眠運転になります。心地よい睡眠ができるように、時間の経過に合わせて室温を調節します。 [39ページ](#)

運転中に快眠切タイマーを設定する

押すごと（3秒以内）に…
停止する時刻を表示します。

※表示例は夜10時（22:00）に
予約したときの表示です。

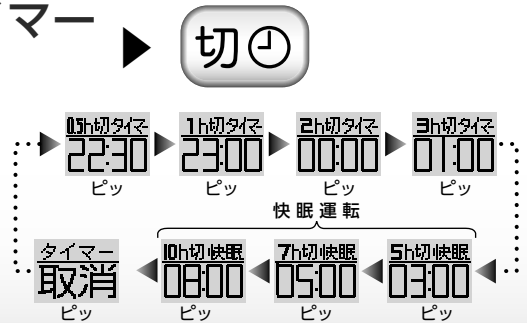

- 快眠運転中は、室内ユニット表示部のランプが暗くなります。

- リモコンに運転を停止する時刻とタイマー表示部が表示されます。
- 運転停止後は、自動クリーニングのフィルター掃除だけを行い、内部乾燥は行いません。 [28、38ページ](#)
- 停止中も前回の運転内容で快眠切タイマー設定ができます。設定すると運転を始めます。
- 節電冷房・節電暖房・衣類乾燥・空清単独運転時は、快眠運転にはなりません。

取り消すとき

取消 または 切

- タイマー予約は解除されますが運転は続けます。
- **風量**を押すとタイマーは設定されたままですが、快眠運転のみが取り消されます。

タイマー表示部について

▶ 入タイマー

予約時刻より右側がすべて点灯します。

(例) AM6:00に
入タイマー予約したとき

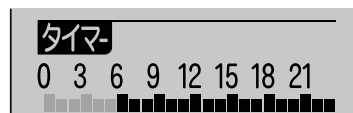

▶ 切タイマー・快眠切タイマー

現在時刻から予約時刻まで点灯します。
現在時刻に合わせ表示が変わります。

(例) (現在時刻AM7:00に)
AM12:00に切タイマー予約したとき

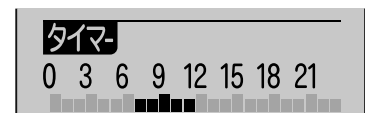

▶ 入/切・切/入タイマー

運転する時間帯が点灯します。
予約した時間を過ぎると、表示が変わります。

(例) AM6:00に運転、
AM10:00に停止予約したとき

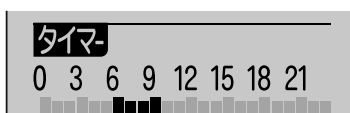

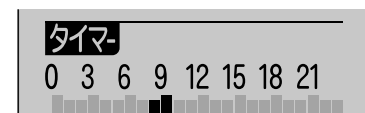

AM6:00になり運転を始め、
AM8:00になったとき

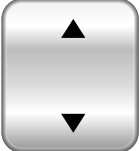

入タイマー・切タイマー

運転開始・停止を時刻で設定します。リモコンの現在時刻を合わせてから操作してください。◀10ページ▶

- 1 **入タイマー** ▶ 運転開始を予約するとき
または
切タイマー ▶ 運転停止を予約するとき
- 2  ▶ 運転を始めたい(停止したい)時刻に合わせる
絵もじ表示部に予約時刻と現在の運転モードが交互に点滅
 - 1回押すと10分ずつ、押し続けると1時間ずつ変わります。
 - 予約の設定時刻は、前回設定した時刻が表示されます。前回と同じ時刻で設定するときはそのまま ③に進んでください。

- 3 **決定** ▶ 予約する
タイマー表示部に予約内容を表示

 - 停止中も前回の運転内容で切タイマー設定ができます。設定すると運転を始めます。

取り消すとき ▶

取消

- 予約時刻を変更するときは、**入タイマー**・**切タイマー**を押すと設定変更できます。

設定の例(入/切タイマー予約)

午前6:00に運転させて、午前10:00に止めるとき

- 1 **入タイマー**
- 2  ▶ 運転開始の午前6:00に設定する
絵もじ表示部に予約時刻と現在の運転モードが交互に点滅
- 3 **決定**
- 4 **切タイマー**
- 5  ▶ 運転停止の午前10:00に設定する
絵もじ表示部に予約時刻と現在の運転モードが交互に点滅
- 6 **決定**
タイマー表示部に予約内容を表示

もっと便利に

毎日タイマー

毎日同じ時刻に、運転と停止をくり返すことができます。

- 1 入/切タイマー、または切/入タイマーを設定する。

- 2 **メニュー** で、「毎日タイマー」を選び、『あり』に設定する。▶26、27ページ▶

- **取消** を押すと、タイマー予約は解除されます。
- 入タイマーだけ・切タイマーだけの設定はできません。
- 設定中でも運転・停止ができます。また、そのとき最後に運転した設定で毎日タイマー運転を行います。
- 設定中のタイマー表示部は、**切** で切タイマーを設定したときでも毎日タイマー設定時刻を表示します。
- 設定中に衣類乾燥モードで運転したときは、衣類乾燥モードの自動で設定される3時間切タイマーが働きます。毎日タイマーで設定した時刻に停止したいときは、**切** で3時間切タイマー設定を解除してください。次回は、衣類乾燥モードで毎日タイマーを設定した時刻に運転・停止します。



リモコンで情報を見る (おしえて)

運転時間や電気代・CO₂排出量・温度・湿度など、節約・エコに役立つ情報をリモコンで見ることができます。



情報を見たいとき ▶ おしえて

- 押すごとに表示内容が変わります。
- 情報表示中に約10秒間 **おしえて** を押さないと **おしえて 終了** が表示され、もとの表示に戻ります。

運転中

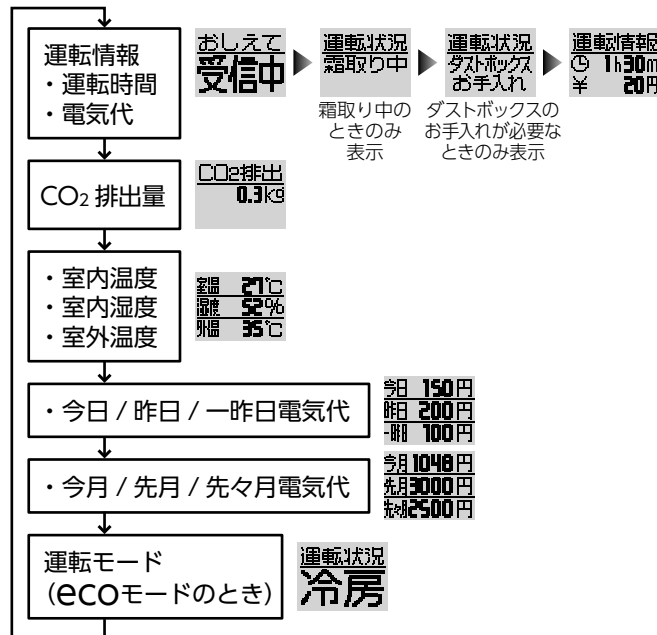

停止中

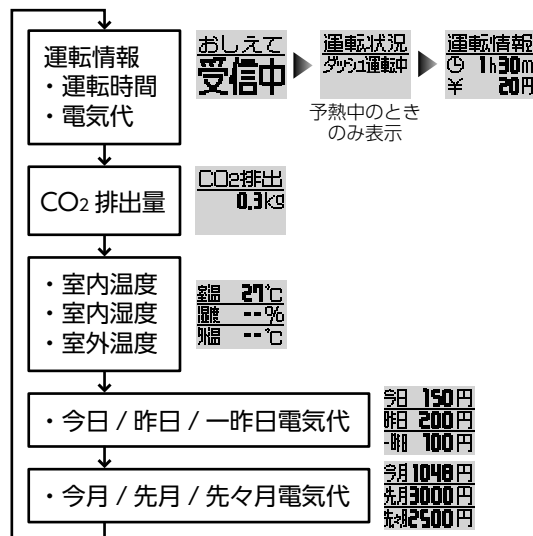

お知らせ

- **おしえて** を押すと室内ユニットからリモコンへ信号が送られるので、情報を表示するまでリモコンを室内ユニット送受信部に向けておいてください。
- **おしえて** を押して信号を受信できなかったときは絵もじ表示部に **おしえて 再操作** が表示されますので、もう一度やり直してください。

表示について ※電気代・CO₂排出量・温度・湿度の表示は目安です。

運転情報 … 運転時間・電気代をお知らせ

- 停止中に表示される内容は、最も新しい運転の運転開始から停止までを表示します。
- 運転中に表示される内容は、現在運転中の運転開始から **おしえて** を押したときまでを表示します。

CO₂排出量 … CO₂排出量をお知らせ

運転中は運転開始から、停止中は前回運転時の消費電力量からのCO₂排出量を計算して表示します。

表示例

運転情報 🕒 1h30m ¥ 20円	CO₂排出 0.3kg
---------------------------------	----------------------------------

消費電力量が少ないとき、電気代が「0円」、CO₂排出量が「0.0kg」と表示、また消費電力量が多いとき、電気代・CO₂排出量は「オーバー」と表示されることがあります。

室内温度／湿度・室外温度 … お部屋の中の温度や湿度、室外の温度をお知らせ

- 室温 -6℃以下のときは「L」、46℃以上のときは「H」を表示します。
- 外温 -21℃以下のときは「L」、61℃以上のときは「H」を表示します。空清運転のときなど「-」と表示されることがあります。

表示例

	表示する範囲
室温 27℃	… -5℃～45℃
湿度 52%	… 19%～91%
外温 35℃	… -20℃～60℃

今日／昨日／一昨日電気代 … 今日・昨日・一昨日の電気代をお知らせ

今月／先月／先々月電気代 … 今月・先月・先々月の電気代をお知らせ

積算した消費電力量から電気代を計算して表示します。毎月1日になると、今月電気代は自動的に0（ゼロ）になります。このとき、運転中の運転時間・電気代・CO₂排出量も自動的に0（ゼロ）になります。

表示例

今日	150円
昨日	200円
一昨日	100円

運転モード … ecoモード（自動運転）中に運転モードをお知らせ

「冷房」または「暖房」と表示されます。

お知らせ

- 停電があったときや電源プラグを抜いたときは、積算された運転時間と電気代・CO₂排出量は0（ゼロ）になり、通電が再開されたときから再度積算を始めます。
- 電気代の積算には、待機時やダッシュ暖房の予熱運転などの電力も含まれます。
- 表示される電気代は目安です。今日／昨日／一昨日電気代を合計しても、今月電気代と一致しないことがあります。
- 電気代単価（電力量料金）は、電力会社のご契約内容や消費税率により異なりますので、電気代表示は目安としてご覧ください。工場出荷時の電気代単価は、27円／kWh（税込：消費税8%）に設定してあります。正確な電気代を表示させたいときは、ご契約の電気代単価を確認して、リモコンの **メニュー** で「単価」を設定してください。 **27ページ**
- 毎月1日の0：00にリモコンから信号を送信します。室内ユニット送受信部に信号が届く位置にリモコンを置いてください。信号が受信できないときは、電気代の積算がリセットされません。

各種設定を変更する(メニュー設定)

メニューボタンを使って、エアコンの動作や設定をお好みに変更することができます。



エアコンの動作	
1 手動掃除	6 パワーセレクト
2 毎日タイマー	9 暖房乾燥
3 人サーチ	10 本体ランプ
4 明るさサーチ	11 エアモニター
5 不在節電	12 掃除設定

電気代単価とCO ₂ 排出量 換算係数の設定 (リモコンに表示)	
7 単価	
8 CO ₂ 排出	



機種名などの確認
13 安心ガイド

▶ 設定方法

1 **メニュー** を押す



2 **項目を選ぶ**

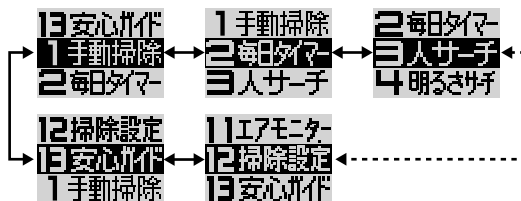

ボタンを押すたびに項目が変わります。

3 **決定** を押す

設定画面に変わります。

4 **設定内容を選ぶ**

(例) 「パワーセレクト」 のとき



●表示は現在設定中の項目です。

5 **決定** を押す

設定が終了し、メニュー画面に戻ります。

(例) 「パワーセレクト」 のとき



※ **決定** を押したあと、2秒以上リモコンを室内ユニット送受信部に向けておいてください。

お知らせ

- メニューの選択をやめるときは **取消** を押してください。 **メニュー** を押す前の状態に戻ります。
- **戻る** を押すと、ひとつ前の状態に戻ります。
- メニューの設定中に約20秒間ボタン操作がないときは、 **メニュー** を押す前の状態に戻ります。
- 電池交換をしたり、リモコンのリセットボタンを押しても、設定した内容を記憶しています。
- 工場出荷時の設定に戻りたいときは、右の表をご覧ください。

メニュー機能説明

メニュー設定

- 1 手動掃除** 手動クリーニングを行います。
 - 受信音が鳴り、おそうじランプが点灯し、クリーニングを始めます。
 - フィルター掃除→熱交換器洗浄→内部乾燥を順番に行います。
 - クリーニングは自動的に終了します。
- 2 毎日タイマー** 入/切タイマーを毎日実行する・しないを切り替えます。毎日同じ時刻にタイマー運転をしたいときに設定してください。
- 3 人サーチ** 人サーチセンサーの有効または無効を切り替えます。据付位置などにより検知できないときや、ECOモード運転時の省エネ運転や低消費電力運転を無効にしたいときは『なし』にしてください。
 - 『なし』に設定したときは、快適気流運転の自動風あて・自動風よけは設定(表示)できなくなります。
- 4 明るさサーチ** 明るさサーチセンサーの有効または無効を切り替えます。据付位置などにより検知できないときや、ECOモード運転時に弱めの運転を無効にしたいときは『なし』に設定してください。
- 5 不在節電** ECOモード運転時に不在判定をしたとき、節電運転または自動で停止させたいときに設定します。
 - 『1h』『2h』『3h』設定時は、ECOモード運転で1時間・2時間または3時間連続で不在を検知したとき運転を停止します。停止後は、復帰運転は行いません。
 - 快眠切タイマーを設定したときは、快眠切タイマーを優先します。
- 6 パワーセレクト** 運転時の最大電流を設定します。ほかの電気製品を同時に使うとブレーカーが落ちるときに設定します。
 - 『75%』『50%』設定時は、リモコン表示部に“パワーセレクト”が表示されます。
 - 『75%』『50%』設定時は、エアコンの能力を抑えぎみに運転しますのでよく冷えない(暖まらない)ことがあります。
- 7 単価** 電気代の単価(電力会社との契約単価)を設定します。契約単価は電力会社にお問い合わせください。
 - を押すごとに1円ずつ変化します。最高63円、最低1円までです。
 - 標準は、時間帯に関係なく一定の単価設定となります。
 - オール電化は、オール電化住宅で、より精度の高い電気代を表示するために3段階で単価が選べます。なお、時間帯の変更はできません。また、朝と晩は同じ電気代単価の設定となります。
- 8 CO₂排出** CO₂排出量換算係数(電力会社ごとに設定)を設定します。排出量換算係数は電力会社にお問い合わせください。
 - を押すごとに0.01kg/kWhずつ変化します。最高1.27kg/kWh、最低0.00kg/kWhです。
- 9 暖房乾燥** 内部乾燥のとき、暖房乾燥を行う・行わないの設定をします。自動クリーニング時に、室内の温度・湿度の上昇が気になるときは『なし』に設定してください。
 - 『なし』に設定したときは、内部乾燥の運転時間が長くなります。
- 10 本体ランプ** 室内ユニット表示部とエアモニターの明るさを抑えることができます。
- 11 エアモニター** エアモニターの点灯と消灯を切り替えます。エアモニターを消灯したいときは『なし』に設定してください。
- 12 掃除設定** 連続運転中にフィルターの掃除をさせたいときに設定します。毎日決まった時刻にフィルターの掃除をします。
 - 『あり』の時刻設定時、を1回押すと10分ずつ、押し続けると1時間ずつ変化します。(工場出荷時は0:00に設定してあります。)
- 13 安心ガイド** 機種名と経過年数・異常コードを表示します。故障や不具合があるときにチェックしてください。
 - を押すごとに表示内容が変わります。約10秒間を押さなかったときは絵もじ表示部にが表示されます。
 - 経過年数は、10年経過以降に表示されます。
 - 経過年10年以上が表示されたときは、設計上の標準使用期間を超えているため、ご使用ごとに48ページの愛情点検の内容をご確認ください。
 - 異常コードは室内ユニットのランプが点滅しているときに表示されます。

運転中は設定できません。
絵もじ表示部にが表示されます。

あり	入/切タイマーを毎日実行します。
なし	実行しません。(工場出荷時の設定)

あり	ECOモード運転時に、人サーチセンサーが有効となります。 また、自動風あて/自動風よけの設定が可能となります。(工場出荷時の設定)
なし	人サーチセンサーが無効となります。

あり	ECOモード運転時に、明るさサーチセンサーが有効となります。(工場出荷時の設定)
なし	明るさサーチセンサーが無効となります。

1h	不在節電を行い、1時間連続で不在を検知したときに自動で停止します。
2h	不在節電を行い、2時間連続で不在を検知したときに自動で停止します。
3h	不在節電を行い、3時間連続で不在を検知したときに自動で停止します。
なし	不在節電を行いません。(工場出荷時の設定)

100%	(工場出荷時の設定)
75%	許容される最大電流の75%以内に制御します。
50%	許容される最大電流の50%以内に制御します。

63円 1円	標準	工場出荷時は27円/kWhに設定してあります。
	朝	7:00~10:00 工場出荷時は26円/kWhに設定してあります。
	昼	10:00~17:00 工場出荷時は39円/kWhに設定してあります。
	夜	23:00~7:00 工場出荷時は12円/kWhに設定してあります。

1.27 kg/kWh	ご契約の電力会社の設定値にします。 (工場出荷時は0.34kg/kWhに設定してあります)
0.00 kg/kWh	

あり	暖房乾燥を行います。 (工場出荷時の設定)
なし	暖房乾燥を行いません。

明るい	(工場出荷時の設定)
標準	表示部の明るさを抑えることができます。

あり	エアモニターを点灯します。 (工場出荷時の設定)
なし	エアモニターを消灯します。

あり	設定された時刻に強制的にフィルター掃除をします。
なし	強制掃除をしません。(工場出荷時の設定)

決定ボタンを押すと絵もじ表示部に機種名・経過年数・異常コードが表示されます。
(表示例)

機種名 経過年数 異常コード

- 室内ユニットから信号が送られてきますので、情報を表示するまで、リモコンを室内ユニット送受信部に向けておいてください。

もっと便利に

クリーニングについて

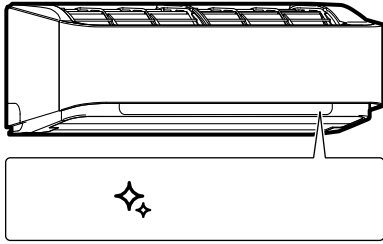

おそうじランプが点灯

時間は 約13~75分

自動クリーニング

10分以上運転し、停止したあと、自動でクリーニングします。

- **自動クリーニングは毎回がおすすめ**
自動クリーニングは運転後、毎回行うことがおすすめです。エアコンを長く使っているため、クリーニングは途中で止めないでください。
途中で自動クリーニングを停止したときには、週に1度を目安に「手動クリーニング」を行ってください。
- **クリーニング中にほかの運転をしたいときは…**
クリーニング中でも、ほかの運転をすることができます。そのままお好みの運転ボタンを押してください。
※クリーニングは中断します。
- **途中で停止したいときは…**
途中で停止したいときは、リモコンの **停止** を押してください。

クリーニングのしくみ

▶ フィルター掃除

ブラシユニットがエアフィルターのホコリをかき取ります。かき取られたホコリは、ダストボックス内に収納されます。

▶ 内部乾燥

冷房または除湿運転を10分以上運転したとき・空清の運転時間の合計が120時間を超えたとき、カビの発生を抑制するため、乾燥運転や空清運転を行います。

▶ 熱交換器洗浄

前回の熱交換器洗浄から空清の運転時間の合計が120時間を超えると、熱交換器洗浄を行います。

自動クリーニング内容

運転停止

冷房または除湿 10分以上運転	フィルター掃除 13分	内部乾燥 45分	自動 停止
--------------------	----------------	-------------	----------

暖房または空清単独 10分以上運転 (※)	フィルター掃除 13分	自動 停止	※空清運転時間の合計が120時間以下のとき
--------------------------	----------------	----------	-----------------------

●空清運転時間の合計が120時間を超えると

暖房・空清併用 または空清単独 10分以上運転	フィルター掃除 13分	熱交換器洗浄 17分	内部乾燥 45分	自動 停止
-------------------------------	----------------	---------------	-------------	----------

お知らせ

- 内部乾燥中・熱交換器洗浄中は、上下風向ルーバーが動きます。
- フィルター掃除中、前面パネルを開けないでください。開けるとフィルター掃除を中止します。
- 内部乾燥中・熱交換器洗浄中は送風ファンが回転していますので、室内ユニットに触らないでください。
- フィルター掃除中はエアフィルターの動作音などの音がします。
- クリーニング時、エアコン内部を乾燥させるため、室内の温度・湿度が上がることがあります。
- フィルター掃除が終わると、エアフィルターは自動的に室内ユニット内部に収まります。

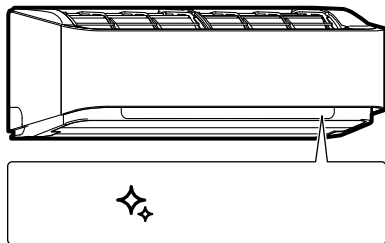

おそうじランプが点灯

手動クリーニング

運転停止中にリモコンを使って、手動でクリーニングができます。

長時間使わないときに、手動クリーニングを行ってください。

▶ 操作方法

① 運転停止中に **メニュー** を押す

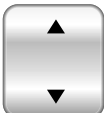
②  で「1手動掃除」を選ぶ

13 安心ガイド
1 手動掃除
2 毎日タイマー

③ **決定** を押す 手動掃除開始画面に変わります。

※自動で停止します。

途中で停止したい ▶

停止

手動クリーニング内容

フィルター掃除 13分	熱交換器洗浄 17分	内部乾燥 45分	自動停止
----------------	---------------	-------------	------

お知らせ

■運転中、手動クリーニングはできません。運転中に設定しようとすると、リモコンの絵もじ表示部分に **運転中 設定 できません** が表示されます。

自動・手動クリーニングについて

- クリーニングは、エアコンをお掃除する機能です。お部屋の空気をきれいにしたり、すでに発生しているエアコン内部のカビやホコリを取ることはできません。
- 油汚れや喫煙量の多い部屋・湿度の高い部屋などで使うと、エアコン内部（熱交換器や送風ファンなど）が汚れることがあります。付着した汚れやカビは取り除くことはできません。
- エアフィルターの汚れを完全に取り除くことはできません。汚れが気になるときは、エアフィルターを取りはずして水洗いしてください。 **32~34ページ**
- クリーニング時間は目安です。温湿度条件などにより多少時間が前後することがあります。
- 暖房乾燥をしない設定（「暖房乾燥」を『なし』）にしたとき、クリーニング時間は長くなります。（エアコン内部を乾燥させるため、最長150分間クリーニングをします。）
- エアコンを連続で使用するときは、自動で定期的にフィルター掃除をさせる「掃除設定」もできます。 **27ページ**
- 空清運転時間の合計は、冷房または除湿運転を10分以上行くとリセットされます。
- 暖房・空清併用時や空清単独運転時に空清運転時間の合計が120時間未満のときは、フィルター掃除のみ行い、自動停止します。
- 冷房または除湿運転に空清を併用したときは、空清運転時間の合計が120時間を超えても熱交換器洗浄を行いません。



お手入れする

リモコンの **停止** または **おしえて** を押して **運転状況** が表示されたときは、お手入れをしてください。

お手入れの前に

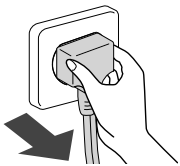

点検・お手入れの前には電源プラグを抜いてください。
運転中はリモコンで運転を停止し、9分以上経ってから電源プラグを抜いてください。

警告

お客様自身でエアコンの内部洗浄を行わない



禁止

エアコンの内部洗浄はお買い上げの販売店または東芝エアコン空調換気ご相談センターに依頼してください。誤った方法で内部洗浄を行うと、樹脂部品の破損や電気部品の絶縁不良が発生し、火災・感電・水漏れの原因になります。

外観のお手入れ

汚れが目立ってきたら行ってください。

▶ 室内ユニット

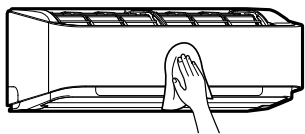

やわらかい布でからぶきする
室内ユニットの汚れがからぶきで落ちないときは、ぬるま湯(40℃以下)ですすいだ布をよく絞ってふいてください。

▶ 前面パネル

右の **前面パネルの開けかた・はずしかた** の手順で取りはずしてください。

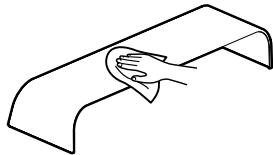

ぬるま湯(40℃以下)ですすいだやわらかい布をよく絞ってふいてください。

▶ リモコン



やわらかい布でからぶきする
※水洗いをしないでください。
故障の原因になります。

前面パネルの開けかた・はずしかた

1 前面パネルを開ける

前面パネルの下2カ所(左・右)を持って手前に引いてから、カクッと止まる位置まで引き上げる

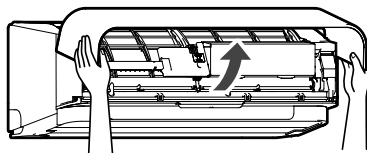

※前面パネルをさらに開くと、前面パネルを固定しているアームがはずれて落ちるおそれがあります。

2 前面パネルをはずす

アームを外側に押しながら、前面パネル全開位置まで引き上げ、前面パネルを手前に引いて取りはずす

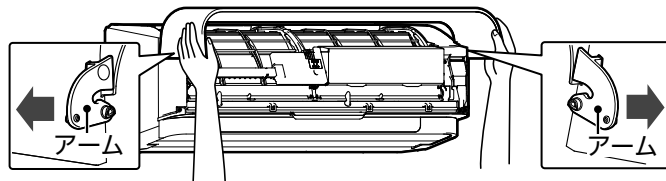

前面パネルの取り付けかた・閉めかた

1 前面パネルのはずしかたと逆の手順で取り付ける

前面パネルを水平位置にして、左右のアームを本体両端の軸受けに合わせて押し込む

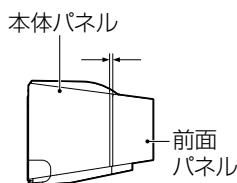

前面パネルが確実に取り付けられていることを確認してください。
隙間が不均一なときは、もう一度やり直してください。

2 前面パネルを閉める

前面パネルを閉め、前面パネルの下2カ所を押さえる

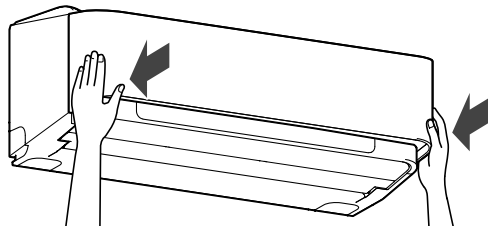

お知らせ

- アルコール・ベンジン・シンナー・ガラスクリーナー・みがき粉などは使わないでください。製品を傷めます。
- 化学ぞうきんでこすったり、長時間触れたままにしないでください。変質したり表面がはがれたりすることがあります。

ダストボックスのお手入れ

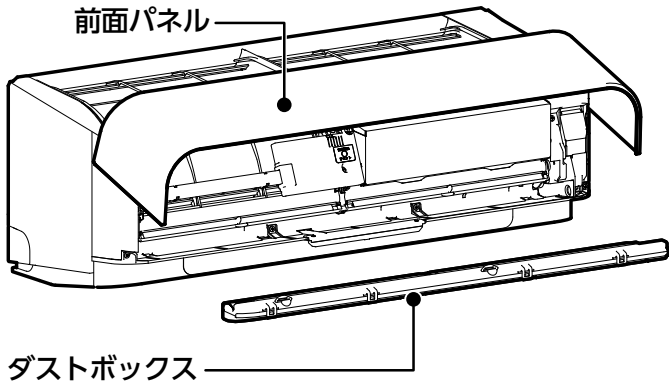

- ① 前面パネルを開ける
- ② ダストボックスのレバー (だいたい色) を解除する
- ③ ダストボックスを取りはずす
- ④ ダストボックスをお手入れする
- ⑤ ダストボックスを取り付けてレバー (だいたい色) をロックする
- ⑥ 前面パネルを閉める
- ⑦ リモコンの表示を消す

- ① 前面パネルを開ける
 - ② ダストボックスのレバー (だいたい色) を解除する
- ダストボックスのレバー (だいたい色) 2カ所を解除する

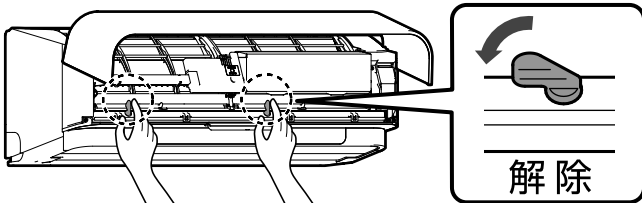

- ③ ダストボックスを取りはずす
- レバーを持って、手前に引いて取りはずす

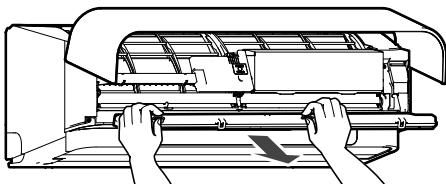

- ④ ダストボックスをお手入れする
- ツメ (4カ所) をはずして開け、掃除機でホコリを吸い取る

- ホコリが出ますのでダストボックスの下にビニールシートなどを敷き養生してください。
- 汚れがひどいときは水洗いをしてください。水洗いしたあと、乾いたきれいな布などで水分をふき取るか陰干しして、完全に乾かしてから取り付けてください。

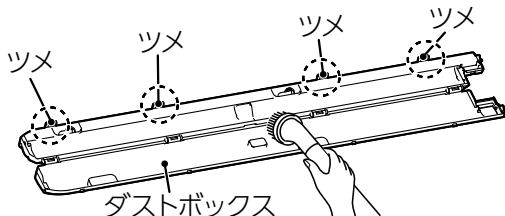

- ⑤ ダストボックスを取り付けてレバー (だいたい色) をロックする

1. ダストボックスの右側の軸を室内ユニットの穴に差し込み、取り付ける

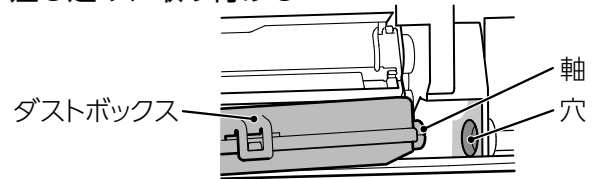

2. 2カ所のレバー (だいたい色) をロックする

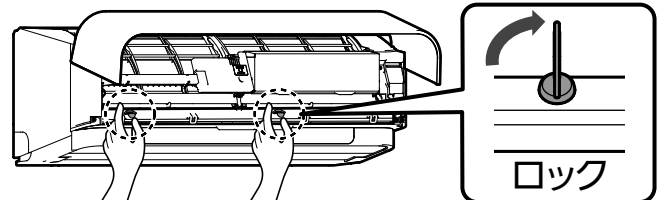

- ⑥ 前面パネルを閉める
- ⑦ リモコンの 運転状況
ダストボックス
お手入れ の表示を消す

1. 電源プラグを差し込む
2. リモコンの **戻る** を10秒以上押し続ける

リモコンの絵もじ表示部に ダストボックス
お手入れ が表示されるまで押し続けてください。

3. リモコンの **おしえて** を押して 運転状況
ダストボックス
お手入れ が表示されないことを確認する

お手入れ

お手入れする (つづき)

エアフィルターは自動で掃除されます。汚れが気になるときは、エアフィルターやブラシユニットをお手入れしてください。

エアフィルター・ブラシユニットのお手入れ

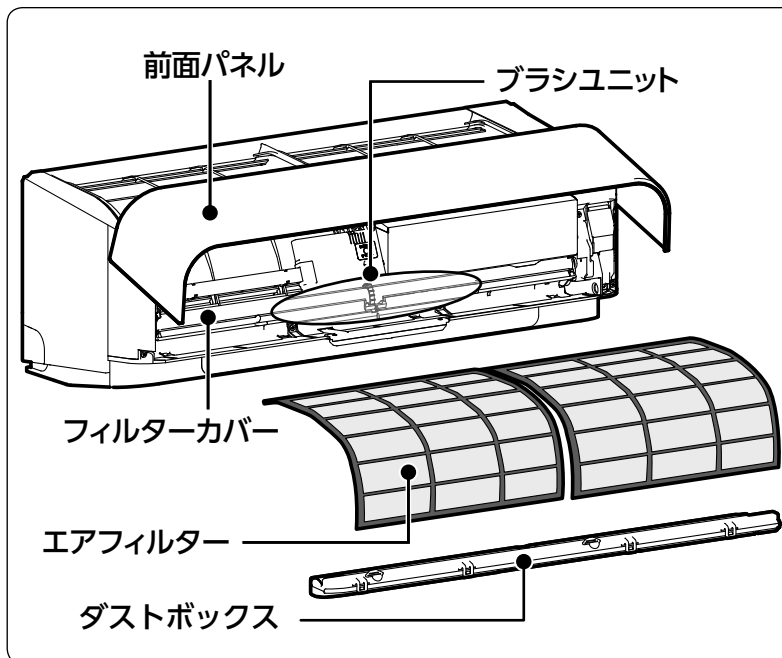

- 1 前面パネルを開け、ダストボックスを取りはずす
- 2 フィルターカバーを開ける
- 3 エアフィルターを取りはずす
- 4 エアフィルターをお手入れする
- 5 ブラシユニットをお手入れする
- 6 エアフィルターを取り付ける
- 7 フィルターカバーを閉める
- 8 前面パネルを閉める
- 9 フィルターの動作確認をする

点検・お手入れの前には電源プラグを抜いてください。

1 前面パネルを開け、ダストボックスを取りはずす

前ページの①～③の手順でダストボックスを取りはずす

2 フィルターカバーを開ける

1. フィルターカバーのつまみ (白) 2カ所を開 (🔓 マーク) 方向にスライドさせる
2. フィルターカバーのつまみを持って上方に固定位置まで開く

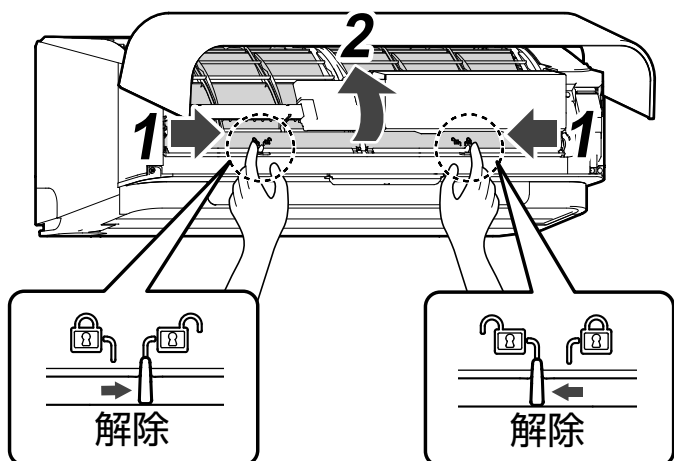

3 エアフィルターを取りはずす

エアフィルターの下端をつまみ、引き出す

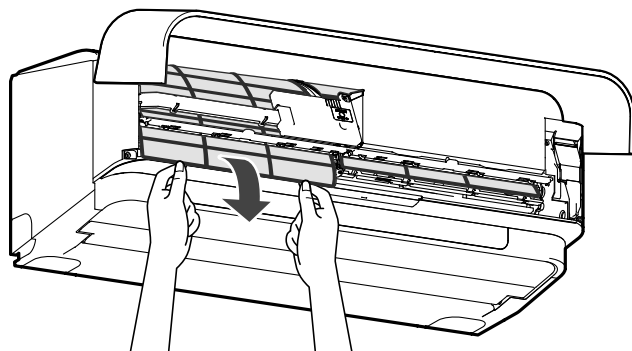

エアフィルター・ブラシユニットのお手入れ (つづき)

4 エアフィルターをお手入れする

※ブラシユニットをお手入れするときは5へお進みください。

エアフィルターは自動で掃除されます。
汚れが気になるときは、エアフィルターを水洗いしてください。

エアフィルターのお手入れ

うすめた洗濯用合成洗剤（弱アルカリ性または中性）を使い、よくすすいでください。またエアフィルター裏側のギア歯形部やエアフィルター枠の汚れを取り除いてください。
※洗ったあとは、乾いたきれいな布で水分をふき取るか、陰干しして完全に乾かしてから取り付けてください。



エアフィルターには表裏があります

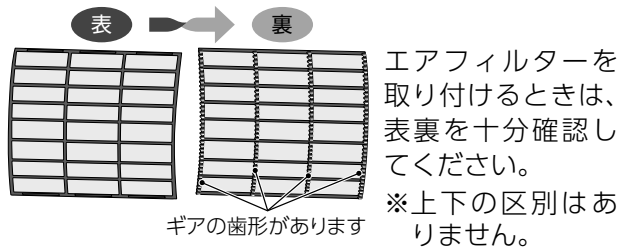

5 ブラシユニットをお手入れする

掃除機でホコリを吸い取る

お手入れのときはエアフィルターとダストボックスを取りはずしてから行ってください。
ブラシユニットは取りはずしできません。

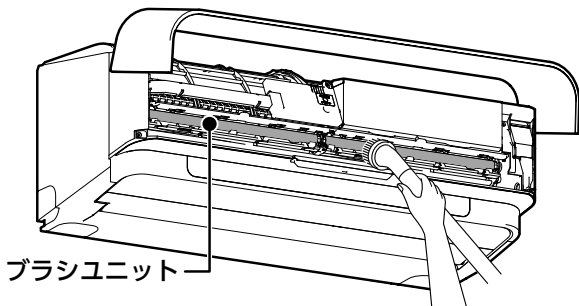

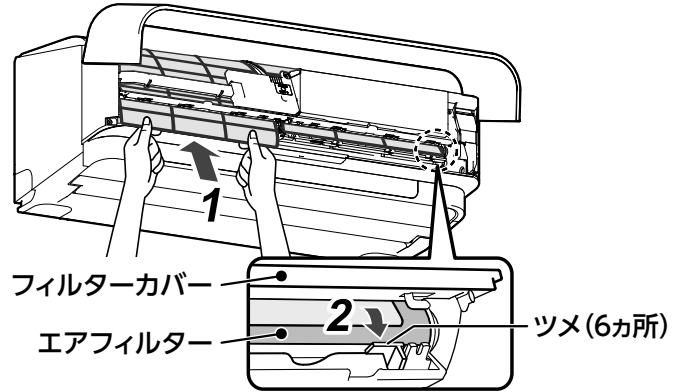

6 エアフィルターを取り付ける

1. エアフィルターの表側を手前にして、上端が奥に突き当たるまで差し込む
2. エアフィルターの下端をツメ6カ所の内側に入れる



7 フィルターカバーを閉める

1. フィルターカバーを下方に閉める
 2. フィルターカバーのつまみ（白）2カ所を閉（マーク）方向にスライドさせ固定する
- フィルターカバーのつまみは2つとも確実に固定されていることを確認してください。

マークの方向にロックされていないとフィルター動作ができないことがあります。

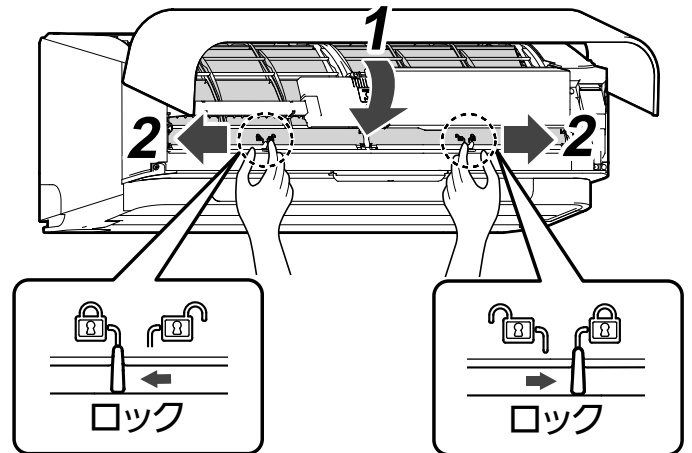

お手入れ

8 ダストボックスを取り付け、前面パネルを閉める

9 フィルターの動作確認をする

お手入れのあとは、次ページの「フィルター動作確認」を必ず行う

お知らせ

- 「漂白剤」は使わないでください。故障の原因になります。
- たわしなどでこすらないでください。

- ヘアードライヤーなどの熱風で乾かさなないでください。（熱で変形します）

お手入れする (つづき)

フィルター動作確認

エアフィルターの動作を確認します。電源プラグを差し込んでから行ってください。

1 リモコンの **戻る** を10秒以上押し続ける

- 絵もじ表示部に **スタートボタン
お手入れ** が表示されるまで押し続けてください。

2 リモコンの **おしえて** を押して **運転状況 スタートボタン お手入れ** が表示されないことを確認する

3 リモコンの **取消** を10秒以上押し続ける

- 絵もじ表示部に **フィルター
試運転** が表示されるまで押し続けてください。
- 絵もじ表示は約3秒間表示されます。
- 約3分エアフィルターの動作確認を自動で行います。

室内ユニット表示部

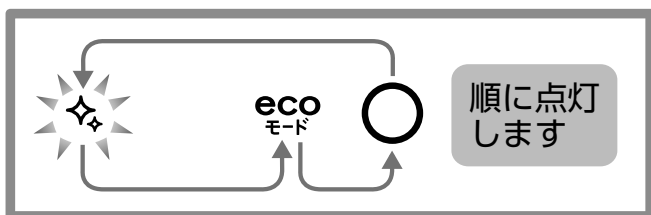

4 室内ユニット表示部のランプを確認する

○正常のとき

- すべてのランプが消灯します。

×異常のとき

- おそうじランプが点滅します。エアフィルターの取り付け不良が考えられます。 **停止** を押すとおそうじランプが消灯します。
- もう一度エアフィルターの取りはずし・取付を行ってください。 **32、33ページ**
- 取付後、**3**に戻って、フィルター掃除が正常にできることを確認してください。

長期間使わないとき

1 手動クリーニングを行う **29ページ**

2 クリーニング終了後、電源プラグを抜く

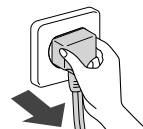

3 リモコンの乾電池を抜く

入れたまま放置すると乾電池の液漏れや放電のおそれがあります。

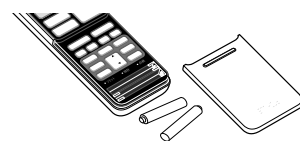

▶ 再び使い始めるとき

1 室内・室外ユニットのまわりがふさがれていないか確認する

ふさがれていると性能が低下し、運転できなくなることがあります。

2 リモコンに乾電池を入れ、年月日・時刻を合わせる **10ページ**

3 電源プラグを差し込む

定期的な点検

長期間ご使用になると、熱・湿気・ホコリや汚れなどの影響で、使用状態により部品が劣化し、性能が低下したり、ニオイが発生したり、ドレン水の排水が悪くなる場合があります。

通常のお手入れとは別にお買い上げの販売店などによる点検整備（有料）をお願いします。

室内ユニットのランプが点滅する

室内ユニットのランプが点滅しているとき

リモコンで運転を停止し一度電源プラグを抜き、30秒後にもう一度差し込み、運転をします。



再びランプが点滅するときは、点検・修理が必要です。

● 修理を迅速に行うため、下の手順でエアコン状態をリモコンで確認し、下の①～③を販売店または東芝エアコン空調換気ご相談センターにお知らせください。

- ① エアコンの症状
- ② リモコンに表示されるチェックコード
- ③ 室内ユニット表示部のランプの点滅状態

チェックコードを確認する

① 点検ボタンを押す

設定温度表示部が **00** に変わります。
絵もじ表示部に **点検** が表示されます。

先の細いもので押す

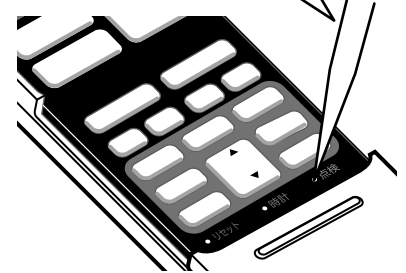

② おしえて を押す

絵もじ表示部に **受信中** が表示されます。
設定温度表示部に表示される下表の2桁のチェックコード（最大2個）を確認してください。

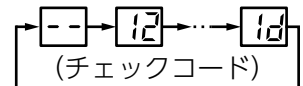

③ 解除するときは 停止 を押す

点検前の停止表示に戻りますが、エアコン本体にはチェックコードが残ります。

チェックコード表

室内ユニット異常（誤配線含む）
00, 01, 04, 0C, 0d, 0E, 0F, 10, 11, 12, 25, 26, 27
室外ユニット異常（その他、圧縮機含む）
02, 03, 07, 14, 16, 17, 18, 19, 1A, 1C, 1d, 1E, 1F

上記以外のチェックコードが表示されることがあります。
チェックコードには、数字とアルファベットが使われています。

5→5 6→6 A→A
b→B C→C d→D



お知らせ

- 故障の内容によっては、チェックコードを表示しないことがあります。
- ランプが点滅していない状態でチェックコードを確認したときは、正しい異常コードを示さないことがあります。
- お客様ご自身で分解・修理をしないで、販売店または東芝エアコン空調換気ご相談センターにお知らせください。

こんなとき

リモコンが使えないときに運転したい

自動運転

室内ユニットで自動運転ができます。

▶ 運転するとき

室内ユニットの前面パネルを開けて、 を約1秒押す

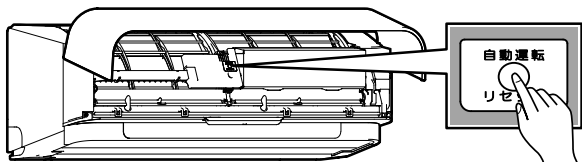

- 自動運転になります。(温度と風量は自動設定されます。)

38ページ

- 運転ランプが点灯します。
- 運転中は前面パネルを閉じてください。

▶ 停止するとき

 をもう1回約1秒押す

- 運転ランプが消灯します。
- クリーニングは行いません。

運転音を抑えたい

運転開始をゆるやかにし運転音を抑えます。

▶ 設定するとき

① 室内ユニットの前面パネルを開けて

 を約20秒押す

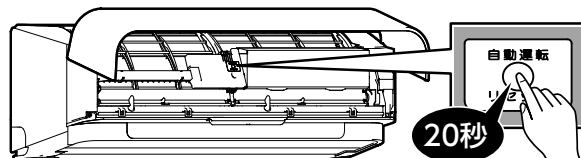

10秒後に♪ピッ♪と鳴り冷房運転になりますが、そのまま押し続けてください。♪ピッピッピッピッピッ♪と5回鳴り、運転ランプが点滅すると設定完了です。

- 設定すると、冷えや暖まりが弱くなります。

② リモコンの ボタンを押す

自動運転が停止します。

▶ 解除するとき

解除するときは①～②の操作をくり返してください。(このときは、運転ランプは点滅しません。)

停電復帰後に自動的に運転を再開させたい

オートリスタート

以下の運転内容を記憶し、停電復帰後に自動的に運転を再開します。

運転モード：冷房・暖房・除湿・ecoモード・空清

設定温度：17℃～32℃

風量：パワフル自動・自動・急速・強風・弱風・微風・しずか

運転モード・温度・風量以外の設定(タイマー予約など)は、運転再開時に取り消されますので、再度リモコンで設定してください。

▶ 設定するとき

① リモコンの を押す

運転ランプが点灯し、冷房運転を開始します。

② 室内ユニットの前面パネルを開けて

 を押しながら(10秒未満)、

リモコンの  を押す

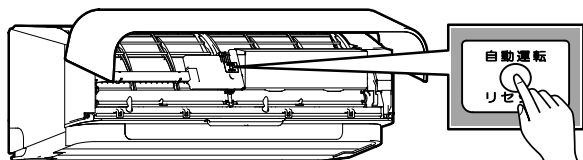

エアコンが停止し、室内ユニットから♪ピピピッ♪と音が鳴り、運転ランプが5秒間点滅します。

▶ 解除するとき

① リモコンの を押す

運転ランプが点灯し、冷房運転を開始します。

② 室内ユニットの前面パネルを開けて

 を押しながら(10秒未満)、

リモコンの  を押す

エアコンが停止し、室内ユニットから♪ピピピッ♪と音が鳴ります。

1つのリモコンで
2台動作させたくない

AB切換

一方のリモコンと室内ユニットをB設定にすると、切り換えた室内ユニットとリモコンの間だけ送受信します。

※工場出荷時は、どちらもA設定です。

▶ 設定方法

① リモコンを設定する

下の **リモコンの設定方法** で、「AB切換」をBにしてください。

② 室内ユニットを設定する

1. 室内ユニットの前面パネルを開け、 を約1秒押す
2. ①のリモコンの **冷房** を押して、冷房運転をする
3. リモコンの **停止** を押す

据付位置を
設定したい

据付位置

快適気流運転を効率よく行うために、お部屋と室内ユニットの位置に合わせて、リモコンの「据付位置」を設定します。

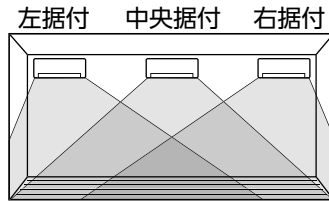

▶ 設定方法

下の **リモコンの設定方法** で「据付位置」を室内ユニットの据付位置に合わせてください。

停止後、必ずフィルターの
掃除をさせたい

キレイ設定

運転停止後のフィルター掃除は、毎回行うことをおすすめします。

キレイ設定にすると、エアコンを10分以上運転したあとにリモコンの **停止** を2回以上押しても、必ずフィルター掃除を行います。

▶ 設定方法

下の **リモコンの設定方法** で「キレイ設定」を『あり』にしてください。

リモコンの設定方法 (AB切換・据付位置・キレイ設定)

① 先の細いもので 点検ボタンを押す

絵もじ表示部に **点検** が表示されます。

② **メニュー** を押す

③ を押して変更 したい項目を選ぶ

④ **決定** を押す

⑤ を押して 設定内容を選ぶ

⑥ **決定** を押す

「据付位置」「キレイ設定」のとき、設定が完了すると室内ユニットから♪ピッピッピッと3回鳴ります。

※♪ピッピッピッと鳴らないときは、リモコンの設定を工場出荷時に戻してから、もう一度設定し直してください。

⑦ **戻る** または **取消** を押す

⑧ **停止** を押す

絵もじ表示部の **点検** が消灯します。

工場出荷時の設定

1 AB切換	A	(工場出荷時)
	B	
2 据付位置	中央	(工場出荷時)
	右	
	左	
3 キレイ設定	なし	(工場出荷時)
	あり	



詳しい運転内容

冷房・除湿・暖房・ecoモード・空清運転

▶ 運転を開始したとき

- 室内ユニットの上下風向ルーバーが開きます。
- ecoモードの暖房・暖房運転開始時は、室内ユニットが温まるまで上下風向ルーバーは上向きとなります。
室内ユニットが温まったとき、または運転開始から10分経過後に調節した位置に戻ります。(225SDR・255SDRは、運転開始から調節した位置になります。)

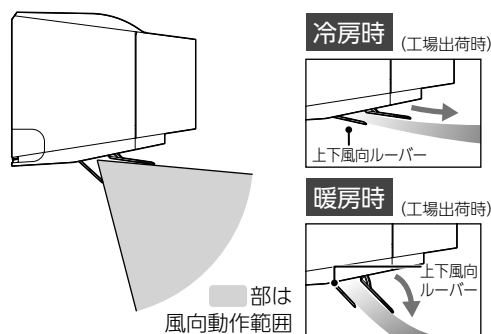

▶ 運転を停止したとき

- リモコンの表示部に運転時間や電気代が表示されます。
- リモコンが信号を受信できなかったときや **停止** を2回続けて押したときは、リモコンの絵もじ表示部は運転時間や電気代を表示しません。

(絵もじ表示部例)



▶ 運 転 中

- 風が止まったり、送風運転になることがあります。異常ではありません。
- 調節された風向きやスイングは次回運転時も同じ内容になります。
- 風向きを変えたり、スイングさせると、風の強さが若干変化することがあります。
- ecoモードの冷房・冷房運転または除湿運転でお部屋の湿度が高いときは、お部屋の湿気をすばやく取るために上下風向ルーバーがやや下向きになり、調節できる範囲が制限されることがあります。このとき、制限された上限・下限位置でお知らせ **ピピッ** が鳴ります。湿度が下がると調節した位置に戻ります。

空清運転について

- 風量が“自動”のとき、風量が“強風”から“しずか”の間で変化します。室内の空気がきれいになると、“しずか”運転を行います。
- 空清運転では温度設定はできません。

クリーニング

- クリーニング中にタイマーの設定をすると自動クリーニングは中止します。
- 就寝時などに動作音が気になるときは、快眠切タイマー予約をしてください。快眠切タイマーでは、運転終了後フィルター掃除のみ行い、内部乾燥は行いません。

自動運転 (リモコンが使えないときの応急運転)

お部屋の温度と外気の温度に応じて、適切な運転の種類・風量・風向きを自動的に選びます。目安としてお部屋の温度が24℃になるように運転します。

お知らせ

- 自動運転をするときは、室内ユニットの前面パネルを開けて **自動運転** **リセット** を10秒以上押し続けしないでください。
(押し続けるとサービス時やエアコン移設時に行く、強制冷房運転になります)

タイマー運転

▶ 快眠運転について（5・7または10時間の切タイマーと連動）

- 快眠運転時の設定温度は、おやすみ前に快適だと感じる温度に設定してください。
- 設定温度に近づけ、少し温度を下げたあと、温度を徐々に上げていきます。

室温制御 快眠切タイマーボタンを押して室温が設定温度に近づいたら、快眠運転を行います。

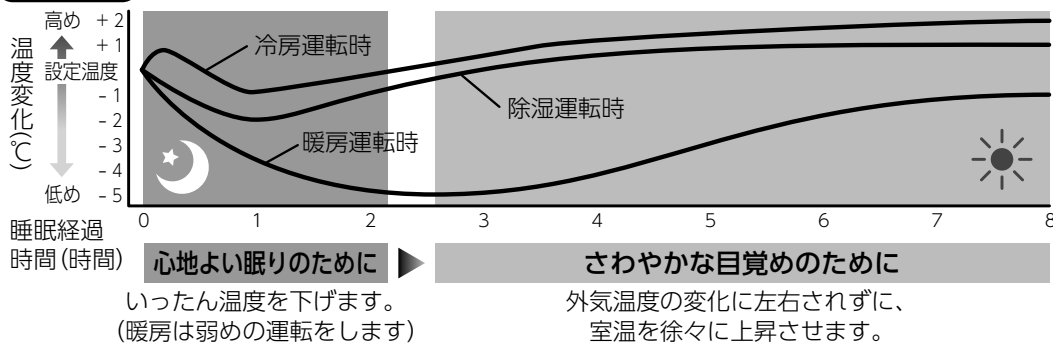

寝汗や寝冷えを抑えた心地よい睡眠ができるように時間の経過に合わせて温度をきめ細かく調整します。

▶ 入タイマー・切タイマーについて

- タイマー予約中に **停止** を押すと、タイマー予約が取り消されすべての運転が止まります。
- リモコンは室内ユニット送受信部に信号が届く位置に置いてください。リモコンからの信号が届かないと、予約時刻は最長30分ずれることがあります。
- 日付と連動したタイマー設定はできません。
- 切タイマーのときは、予約時刻に運転終了後、自動クリーニングのフィルター掃除を始めます。内部乾燥は行いません。
- 切/入タイマーで予約したときの切タイマーでは、自動クリーニングは行いません。

▶ 毎日タイマーについて

- 毎日タイマー設定の切タイマー予約時刻になると、前回設定内容の自動クリーニングを始めます。
- 設定中に快眠切タイマーを設定したときは、設定時の1回のみ快眠運転が有効となります。次のタイマー運転は、快眠運転は解除されます。
- 設定中に **切** で切タイマーを設定し停止したときは、フィルター掃除および内部乾燥を行います。

お知らせ

- 快眠切タイマーを入タイマーと併用するときは、快眠切タイマーを先に予約したあと、入タイマーを予約してください。予約後に **切** を押すと、タイマー予約は解除されます。
- 入/切タイマー予約中に **切** を押すと、入/切タイマー予約は解除され、快眠切タイマーだけ予約されます。

暖房特性

- 外気の熱を吸収して室内へ運び、暖房する方式（ヒートポンプ方式）です。
- 通常は外気温度が下がるにつれて暖房能力は低下しますが、インバーターの働きにより、暖房能力の低下を防ぎます。それでも暖房能力が不足のときは、ほかの暖房器具と併用してください。
- 運転開始後、すぐに風は出ません。室内熱交換器が温まってから温風が出ます。

運転条件

表の条件以外で運転すると、保護装置が働き運転できないことがあります。また、故障の原因になることがあります。

冷房運転	外気の温度	約21℃～43℃	部屋の温度	約21℃～32℃
	部屋の湿度	80%以下	80%をこえた状態で長時間運転すると室内ユニットの表面に露がつき、水滴が落ちることがあります。	
暖房運転	外気の温度	約24℃以下	部屋の温度	約28℃以下
除湿運転	外気の温度	約1℃～38℃	部屋の温度	約10℃～32℃

東芝フェミニティを使ってエアコンを操作する

※別売のITアクセスポイント、HAアダプタ(東芝フェミニティ用)およびパソコンが必要です。また、フェミニティ倶楽部への入会(有料)が必要です。

東芝ホームITシステム「フェミニティ」の概要

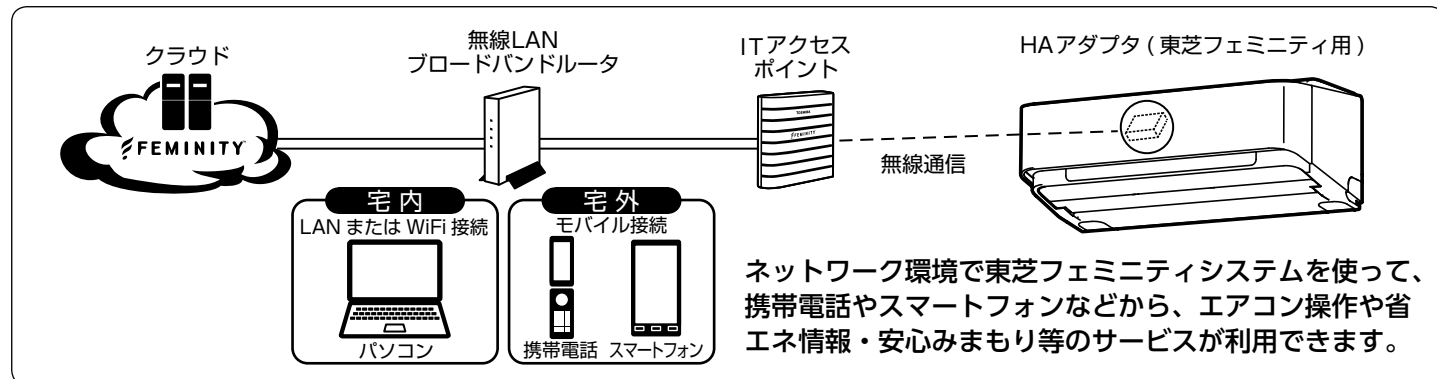

東芝フェミニティを使ってエアコンを操作するには、エアコンにHAアダプタ(東芝フェミニティ用)を接続する必要があります。(HAアダプタの接続は、販売店にご相談ください。)

設定方法

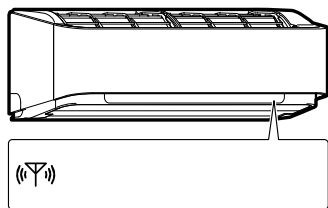

遠隔操作マークが点灯

東芝フェミニティを使ってエアコンを操作するときは、エアコンを遠隔操作『有効』に設定してください。(工場出荷時は、遠隔操作は無効です。)

▶有効にするとき

- 1 リモコンの **冷房** を押す 運転ランプが点灯し、冷房運転を開始します。
- 2 室内ユニットの前面パネルを開けて **自動運転リセット** を押しながら(10秒未満)、リモコンの **風向** を押す

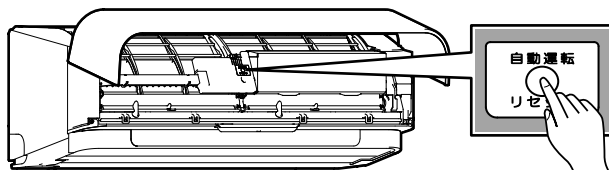

エアコンが停止し、室内ユニットから♪ピピピッと音が鳴り、タイマーランプが5秒間点滅し、室内ユニット表示部の遠隔操作マーク(㊦)が点灯します。(HAアダプタが正しく接続され、東芝フェミニティシステムと接続すると点灯します。初めて接続設定を行ったときは、設定後、一度電源プラグを抜いてください。初期設定の方法は、HAアダプタの取扱説明書をご覧ください。)

▶無効にするとき

- 1 リモコンの **冷房** を押す 運転ランプが点灯し、冷房運転を開始します。
- 2 室内ユニットの前面パネルを開けて **自動運転リセット** を押しながら(10秒未満)、リモコンの **風向** を押す

エアコンが停止し、室内ユニットから♪ピピピッと音が鳴り、室内ユニット表示部の遠隔操作マーク(㊦)が消灯します。

お知らせ

- システムの設定および使用方法は、ITアクセスポイントの『ユーザーズガイド』をご覧ください。
- フェミニティ倶楽部の登録については、ITアクセスポイントの『フェミニティ倶楽部セットアップガイド』をご覧ください。
- **自動運転リセット** は10秒以上押し続けしないでください。(押し続けるとサービス時やエアコン移設時に行う、強制冷房運転になります)



ECHONET Ready
EchonetReadyは
エコネットコンソーシアム
の商標です。

このエアコンはECHONET Liteレディ機器として認証登録された商品です。
HEMS 標準プロトコル "ECHONET Lite" に対応したシステムにHAアダプタを接続してご使用いただけます。

よくあるご質問

運転を停止したのに動いている

- ▶ 10分以上運転したあとに停止したときは、おそうじランプが点灯し、最長150分間、自動クリーニングを行います。

◀28ページ▶

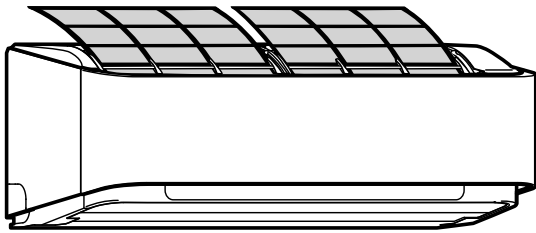

冷えない・暖まらない

- ▶ お部屋の温度が設定温度に近づくと能力を抑えて運転します。お好みに合わないときは設定温度を変更してください。
- ▶ 風量・風向調節や家具の設置状態によっては、温度センサーが設定温度に近づいたと誤認識することがあります。大きな家具などは室内ユニットに近づけ過ぎないようにしてください。

運転を停止しているときにランプが点灯している

- ▶ エアコン運転停止中、下図の場合にランプが点灯します。

ダッシュ予熱運転中に点灯します。◀21ページ▶

クリーニング中に点灯します。◀28ページ▶

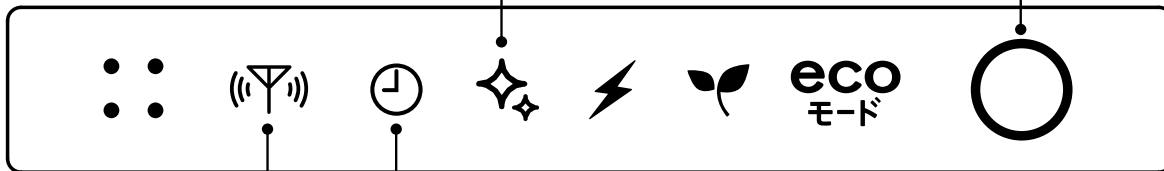

入タイマー予約時点灯します。◀23ページ▶

遠隔操作『有効』設定中に点灯します。◀40ページ▶

室外機から水や湯気が出る

- ▶ 暖房運転またはダッシュ暖房の予熱運転中、室外ユニットに結露した水が排水口から出ます。
また、室外ユニットの熱交換器に霜が付くことがあります。
このとき、性能の低下を防ぐために自動的に除霜（霜取り）運転を行います。
異常ではありません。◀13ページ▶

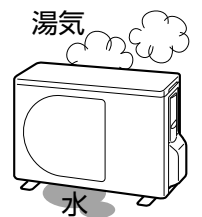

「ecoモード」運転時、夏場に温風が出る 冬場に冷風が出る







- ▶ 「ecoモード」は、室温と外気温度からエアコンが運転の種類（冷房または暖房）を自動で選んで運転します。そのため、環境によっては夏場に暖房運転をしたり、冬場に冷房運転をすることがあります。お好みに合わないときは、冷房または暖房をお使いください。

故障かな？

◆ 症状

▶ 原因と対処法

参照
ページ

運転ランプ	運転ランプが ゆっくり点滅している
	 を押しても運転ランプが 消えない
	運転ランプ・タイマーランプが はやく点滅する（1秒間に約5回）
	室内ユニット表示部の ランプが暗い
リモコン操作	遠隔操作マークが点灯している
	リモコンで送受信できない
	 を押しても 上下風向ルーバーが動かない・ 狭い範囲しか動かない
	 を押しても設定温度が 表示されない
	 を押しても風量が変わらない
運転中に  を押しても エアコンが止まらない	
 を押しても受信音がしない (表示が変わらない)	

故障ではありません

もう一度お調べください

<p>運転中（入タイマー予約含む）に停電になると、再通電したときに点滅します。 リモコンのボタンを1回押すと運転を開始し、点滅が点灯に変わります。 また再通電時、タイマー予約は取り消されますので、再度タイマー予約をしてください。</p>	—
<p>ダッシュ暖房の予熱運転中です。 予熱運転が終了すると、消えます。</p>	21
<p>故障の可能性があります。 「室内ユニットのランプが点滅する」の手順に従って、不具合内容を確認してください。</p>	35
<ul style="list-style-type: none"> ●  の「本体ランプ」で表示部の明るさ切替が『標準』に設定されていませんか？ 	27
<ul style="list-style-type: none"> ● 快眠切タイマー運転中（5・7・10時間設定時）ではありませんか？ 	22
<ul style="list-style-type: none"> ● ECOモード運転中ではありませんか？ 	15
<p>フェミニティシステムを利用するために、遠隔操作『有効』に設定していませんか？</p>	40
<ul style="list-style-type: none"> ● リモコン送受信部を室内ユニット送受信部に向けてボタンを押しましたか？ 	11
<ul style="list-style-type: none"> ● 運転停止直後ではありませんか？ 運転停止直後は室内ユニットからリモコンに信号を送っています。 もう一度ボタンを押してください。 	—
<ul style="list-style-type: none"> ● リモコンの乾電池の向き（+・-）が逆ではありませんか？ 正しい向きに挿入し直してください。 	10
<ul style="list-style-type: none"> ● リモコンの乾電池切れではありませんか？ 乾電池を交換してください。 	10
<ul style="list-style-type: none"> ● リモコンと室内ユニットの「AB切換」が違っていませんか？ 正しい設定に合わせてください。 	37
<ul style="list-style-type: none"> ● 入タイマー予約になっていませんか？ 入タイマー予約中は操作できません。 	—
<ul style="list-style-type: none"> ● クリーニング中ではありませんか？ クリーニング中は操作できません。 	—
<ul style="list-style-type: none"> ● ECOモードの冷房・冷房運転または除湿運転中でお部屋の湿度が高い状態です。 このようなときは、上下風向ルーバーが狭い範囲でしか動かないことがあります。 	38
<p>衣類乾燥・空清運転になっていませんか？</p>	13, 38
<p>除湿運転やECOモードになっていませんか？</p>	13, 14
<ul style="list-style-type: none"> ● 自動クリーニング中ではありませんか？ 	28
<ul style="list-style-type: none"> ● 霜取り運転中ではありませんか？ 	13
<ul style="list-style-type: none"> ● リモコンを操作したあと、情報が表示されるまで、室内ユニット送受信部に向けておきましたか？ 	24
<ul style="list-style-type: none"> ●  を押した直後、または運転停止直後は、室内ユニットからリモコンへ情報送信中のときがあり、リモコンの操作を受け付けないことがあります。再度リモコン操作を行ってください。 	—

◆ 症状

▶ 原因と対処法

リモコン表示

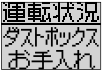
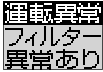
絵もじ表示部に

 が表示される

お手入れしてください

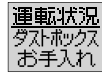
 を押して

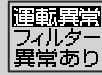

が表示されたら、ダストボックスのお手入れをしてください。 30, 31



が表示されたら、エアフィルターの取りはずし・取付をしてください。 32, 33

絵もじ表示部に
 が表示される

ご相談ください

プラスマイオンチャージャーまたはピコイオン発生装置の故障が考えられますので、お買い上げの販売店または「東芝エアコン空調換気ご相談センター」にご相談ください。

プラスマイオンチャージャーおよびピコイオン発生装置には高電圧電極があり、お客様ご自身が点検・修理等を行うことは危険ですから絶対にしないでください。

音がする

室内ユニット

電源プラグ挿入時・エアコン
停止時・前面パネル開閉時

エアコン運転中
空清運転中

クリーニング中
(フィルター掃除)

その他

故障ではありません

上下風向ルーバーの初期設定の位置決め音 (グググッ、カタカタ) やフィルターの初期設定の位置決め音 (パチッパチッ、グググ、パタン) が最長9分間することがあります。

- 冷媒の流れが切り替わるとき、プシューと音がします。
- 温度の変化により、部品が伸び縮みするときピシピシと音がします。
- 冷媒が流れるとき、シュルシュル、ググググッと音がします。
- 除湿時、カチッという弁の動作音がします。
- 空清運転、またはクリーニング中にプラスマイオンチャージャーからシャー、ジーと音がすることがあります。

- エアフィルターを動かすため、フィルターの動作音 (グググ、カタッ) がします。
- エアフィルターのホコリをかき取るため、ブラシの接触音 (シュリシュリ) がします。

- 運転を停止したときは、2～3分後にカチッというリレーが切れる音がします。
- 外が強風のとき、運転停止中に風を切る音がすることがあります。
- 排水管付近からのポコポコ音は、室外の空気が排水管より室内に流れる音です。特に気密性の高い部屋で換気扇を使用したときに発生します。気になるときは対応部品 (別売部品：有償) を用意してありますので、お買い上げの販売店または「東芝エアコン空調換気ご相談センター」にご相談ください。

室外ユニット

エアコン運転中

停止中

故障ではありません

- プシュー音は、冷媒の流れが変化する音です。
- 運転開始時のカチカチ音は、運転を最適にコントロールするために制御弁を位置合わせする音です。

ダッシュ暖房の予熱中に、室外ユニットが動作するとき音がします。気になるときはダッシュ暖房の設定を解除してください。

21

困ったとき

故障かな？（つづき）

◆ 症状

▶ 原因と対処法

参照
ページ

エアコンが運転しない	もう一度お調べください	● 電源プラグ挿入直後ではありませんか？ 運転準備に3～8分かかります。この間は運転しません。	11
		● 電源プラグがコンセントから抜けていませんか？	11
冷房・暖房が弱い（途中で止まる）	もう一度お調べください	● ブレーカーかヒューズが切れていませんか？	—
		● 停電ではありませんか？	—
		● 運転を停止した直後ではありませんか？ 機械を保護するために3分間は運転しません。	—
		● リモコン送受信部を室内ユニット送受信部に向けてボタンを押しましたか？	11
		● 入タイマー予約になっていませんか？ 入タイマー予約中は操作できません。	—
		● エアフィルターが汚れていませんか？	32, 33
		● 設定温度・風量切替・風向調節は適切ですか？	12, 20 18, 19
		● 風量切替が“しずか”または“微風”で長時間運転していませんか？	—
		● 室外ユニットの吸込口や吹出口がふさがれていませんか？	—
		● 窓や戸などが開いていませんか？	—
		● 除湿運転・節電冷房運転や節電暖房運転になっていませんか？	13
		● eCOモードの弱めの運転になっていませんか？	14
		● 快眠切タイマー運転になっていませんか？	22
		● 「パワーセレクト」が『75%』や『50%』になっていませんか？	26, 27
		● 運転条件からはずれていませんか？	39
● 切タイマー時刻、または快眠切タイマー時刻になったのでは ありませんか？	22, 23		
風が止まる	故障ではありません	● 電圧の変化・吸込口がふさがれているなどで機械に無理がかかり、 保護装置が働いていることがあります。障害物を取り除き、約30 秒後ブレーカーを入れ直してください。	—
		● 暖房運転中および霜取り運転中になると室内ユニットの温風が停止し ます。 ● 冷房・除湿運転時、風が止まることがあります。	—
設定温度・湿度にならない	故障ではありません	室内外の状況によっては設定温度・湿度にならないことがあります。 (設定温度・湿度と運転開始時の温湿度との差が大きいとき。また、 外気温度も大きく影響します。)	—
上下風向ルーバーが かってに動く		運転中は、お部屋の温度・湿度・外気温度や設定温度に応じて 上下風向ルーバーが適切な位置に動くことがあります。	—
上下風向ルーバーが 前回運転時と違う位置に来る		● eCOモードの暖房・暖房運転開始時は、室内ユニットが温まるま で上下風向ルーバーは上向きとなります。	38
		● eCOモードの冷房・冷房運転または除湿運転でお部屋の湿度が高 いときは、上下風向ルーバーがやや下向きになることがあります。	38

◆ 症状

▶ 原因と対処法

霧・露などが出る	室内ユニット	霧が出る	故障ではありません	● お部屋の空気が急速に冷やされて、霧が出ることがあります。	—
		露が付く		● 冷房運転・除湿運転・またはクリーニング中に、熱交換器に付いた水分が蒸発して霧が出たり、パネルが曇ることがあります。	—
	室外ユニット	霜が付く、水・湯気が出る		冷房・除湿運転時に、風向ルーバーの向きによっては、長時間運転すると露が付くことがあります。露が付く場合は、 ◀風向▶ を押して、左右風向ルーバーを正面に、上下風向ルーバーを最大風量位置にしてください。	20
フィルター掃除		フィルター掃除されない (エアフィルターにホコリが積もっている)	もう一度お調べください	● 暖房運転やダッシュ暖房の予熱中に室外ユニットに霜が付くことがあります。	—
				● 暖房効果を高めるために霜取り運転をしますが、そのとき霜がとけて水や湯気が出ます。	—
				● 冷房・除湿運転時、水滴が落ちることがあります。冷えた配管に空気中の水分が結露したものです。	—
				● エアフィルターの取付不備が考えられます。エアフィルターの取りはずし・取付を行い、フィルター動作確認をしてください。	32, 33 34
				● 下記のとおり、自動クリーニングを行いません。定期的に手動クリーニングを行ってください。 ・運転停止後、こまめに電源プラグを抜いている。 ・運転停止後、もう一度 停止 を押ししている。	29
				● エアコンを連続で使用しているときは、自動クリーニングを行いません。「掃除設定」をおすすめします。	29
				● 室内温度が低いとき(約5℃以下)はフィルター機構保護のため、フィルター掃除を行いません。暖房でお部屋を一度暖めてください。	—
				● リモコンの おいて を押して 運転状況パネル点検 が表示されるときはフィルター掃除を行いません。前面パネルを取り付け直してください。	30
				● リモコンの 停止 または おいて を押して 運転状況ダストボックスお手入れ が表示されるときはフィルター掃除を行いません。ダストボックスのお手入れをして、リモコンの 戻る を10秒以上押ししてください。	30, 31
ニオイ・汚れ		部屋がにおう	故障ではありません	● 壁やじゅうたん・家具・衣類などのニオイがエアコン内部に付着し、空気の循環によって出てくるためです。	—
		上下風向ルーバーが黒っぽくなった		● 空清運転、またはクリーニング中に、オゾンがわずかに発生し、ニオイを感じる場合があります。	—
				静電気の影響で、ピコイオン発生部近くの上下風向ルーバーに汚れが付着し、黒っぽくなる場合があります。ピコイオン発生部まわりをやわらかい布でふいてください。	—

仕様

形名	室内ユニット	室外ユニット	室内ユニット	室外ユニット	室内ユニット	室外ユニット	室内ユニット	室外ユニット	室内ユニット	室外ユニット	
	RAS-225SDR(W)	RAS-225SADR	RAS-255SDR(W)	RAS-255SADR	RAS-285SDR(W)	RAS-285SADR	RAS-365SDR(W)	RAS-365SADR	RAS-405SDR(W)	RAS-405SADR	
種類	冷房・暖房兼用スプリット形		冷房・暖房兼用スプリット形		冷房・暖房兼用スプリット形		冷房・暖房兼用スプリット形		冷房・暖房兼用スプリット形		
電源	単相100V		単相100V		単相100V		単相100V		単相100V		
冷房	能力(kW)	2.2 (0.2~3.3)		2.5 (0.2~3.5)		2.8 (0.2~4.1)		3.6 (0.2~4.2)		4.0 (0.2~5.1)	
	消費電力(W)	425 (45~850)		500 (45~850)		580 (45~1070)		825 (45~1170)		965 (45~1400)	
	運転電流(A)	5.10		5.87		6.13		8.53		9.88	
	運転音 音響パワーレベル(dB)	61	58	61	58	64	61	64	63	64	64
面積の鉄筋アパート目安南向き洋室(m ²)	15		17		19		25		28		
	木造南向き和室		10		11		13		16		18
暖房	標準能力(kW)	2.5 (0.2~5.8)		2.8 (0.2~5.8)		3.6 (0.2~7.4)		4.2 (0.2~7.4)		5.0 (0.2~7.4)	
	標準消費電力(W)	440 (45~1500)		520 (45~1500)		710 (45~2000)		920 (45~2000)		1150 (45~2000)	
	運転電流(A)	5.27 (最大15.0)		6.03 (最大15.0)		7.35 (最大20.0)		9.51 (最大20.0)		11.77 (最大20.0)	
	運転音 音響パワーレベル(dB)	62	56	62	56	64	60	64	62	64	63
面積の鉄筋アパート目安南向き洋室(m ²)	11		13		16		19		23		
	木造南向き和室		9		10		13		15		18
通年エネルギー消費効率	6.8		6.8		6.6		6.1		6.0		
JIS C 9612:2005区分名	A		A		A		C		C		
質量(kg)	16.5	32	16.5	32	16.5	37	16.5	37	16.5	37	
外形寸法(高さ×幅×奥行)(mm)	295×798×350	550×780×290	295×798×350	550×780×290	295×798×350	550×780×290	295×798×350	550×780×290	295×798×350	550×780×290	

形名	室内ユニット	室外ユニット	室内ユニット	室外ユニット	室内ユニット	室外ユニット	室内ユニット	室外ユニット	室内ユニット	室外ユニット	
	RAS-406SDR(W)	RAS-406SADR	RAS-566SDR(W)	RAS-566SADR	RAS-636SDR(W)	RAS-636SADR	RAS-716SDR(W)	RAS-716SADR	RAS-806SDR(W)	RAS-806SADR	
種類	冷房・暖房兼用スプリット形		冷房・暖房兼用スプリット形		冷房・暖房兼用スプリット形		冷房・暖房兼用スプリット形		冷房・暖房兼用スプリット形		
電源	単相200V		単相200V		単相200V		単相200V		単相200V		
冷房	能力(kW)	4.0 (0.2~5.4)		5.6 (0.2~6.0)		6.3 (0.3~6.5)		7.1 (0.3~7.3)		8.0 (0.3~8.1)	
	消費電力(W)	965 (45~1700)		1710 (45~2300)		2100 (45~2550)		2520 (45~3040)		3000 (55~3100)	
	運転電流(A)	4.89		8.66		10.64		12.76		15.19	
	運転音 音響パワーレベル(dB)	64	65	68	66	69	68	72	70	72	71
面積の鉄筋アパート目安南向き洋室(m ²)	28		39		43		49		55		
	木造南向き和室		18		25		29		32		36
暖房	標準能力(kW)	5.0 (0.2~11.5)		6.7 (0.2~11.5)		7.1 (0.3~11.5)		8.5 (0.3~11.5)		9.5 (0.3~12.1)	
	標準消費電力(W)	1040 (45~3650)		1610 (45~3650)		1900 (45~3650)		2320 (45~3650)		2700 (55~4000)	
	運転電流(A)	5.33 (最大20.0)		8.15 (最大20.0)		9.62 (最大20.0)		11.73 (最大20.0)		13.65 (最大20.0)	
	運転音 音響パワーレベル(dB)	68	64	68	65	68	68	70	70	70	73
面積の鉄筋アパート目安南向き洋室(m ²)	23		30		32		39		43		
	木造南向き和室		18		24		26		31		35
通年エネルギー消費効率	6.6		5.8		5.7		5.7		5.0		
JIS C 9612:2005区分名	C		F		F		G		G		
質量(kg)	17	41	17	41	17.5	41	17.5	41	17.5	42	
外形寸法(高さ×幅×奥行)(mm)	295×798×350	630×799×299	295×798×350	630×799×299	295×798×350	630×799×299	295×798×350	630×799×299	295×798×350	630×799×299	

- 仕様表は日本工業規格 (JIS C 9612:2013) に基づいています。ただし、JIS改訂前の表記も一部記載しています。
- 能力・標準能力・消費電力・標準消費電力の()内の値は、最小値~最大値を表します。
- 仕様表の能力・消費電力は、メニュー設定「人サーチ」「明るさサーチ」を『なし』にし、最大風量となる風向位置での数値です。
- 製品仕様は改良のため変えることがあります。
- リモコンで停止したときもマイコンを動かせるため、225・255・285・365・405SDRは0.6W、406・566・636・716・806SDRは0.8Wの電力を消費します。
- 室内ユニットにHAアダプタ (東芝フェミニティ用) <別売> を接続しているときは、停止中も約2Wの電力を消費します。
- 通年エネルギー消費効率の数値は、1年間を通してある一定条件のもとにエアコンを使用したときの消費電力1kW当たりの冷房・暖房能力を表したものです。
- J-Moss (JIS C 0950) の規定に基づき、対象となる6物質 (鉛・水銀・カドミウム・六価クロム・ポリブロモビフェニル・ポリブロモジフェニルエーテル) の含有について情報を公開しています。詳しくはホームページをご覧ください。
http://www.toshiba.co.jp/tha/
- 外気温が低いときは、エアコン停止中に室外ユニットを予熱するために約20Wの電力を消費することがあります。また、外気温が-7℃以下のときは約40Wの電力を消費することがあります。

この製品は、日本国内用に設計されているため海外では使用できません。また、アフターサービスもできません。
This product is designed for use only in Japan and cannot be used in any other country.
No servicing is available outside of Japan.

据付について

▶ 据付

⚠ 警告

据付は、お買い上げの販売店または据付専門業者に依頼するお客様ご自身で行うと、火災・破裂・感電・けが・水漏れの原因になります。

- 室外ユニットは霜取り・除湿の水が出ますので、水はけのよいところに設置してください。
- 次のような場所には設置しないでください。
 - ・ テレビ・ステレオ・ラジオなどが1m以内にあるところ。
 - ・ 1m以上であっても受信感度が弱いときは、雑音が小さくなるまで離してください。
 - ・ 高周波機器（業務用ミシン・業務用マッサージ器など）・無線機器等があるところ。誤動作します。
 - ・ 油・蒸気・油煙や腐食性ガスの発生するところ。
 - ・ 海岸地区のような塩分の多いところ。
 - ・ 機械油の多いところ。
 - ・ 海岸地区・ビルディング上階部など常時強風の当たるところ。
 - ・ 温泉地のような硫化ガスの発生するところ。
 - ・ クレーン車・船舶など移動するものへの設置。
- 暖房運転時、エアコンの吹出口真下にカーテンボックス等の障害物があると、効果が出ないことがあります。
- エアコンの下に電気製品や家財などを置かないでください。水滴が落ち、汚損・故障の原因になります。

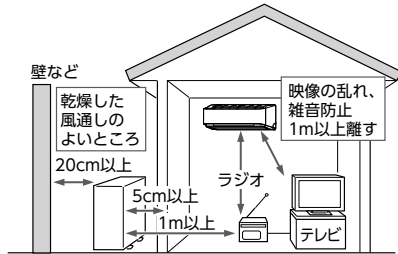

▶ 運転音にもご配慮を

- 運転音や振動がほかへ伝わったり増大しないように、十分な強度がある場所に設置してください。
- 室外ユニットの吹出口からの風や運転音が隣家の迷惑にならない場所に設置してください。
- エアコン運転中に異常音が出るときは、お買い上げの販売店にご相談ください。

▶ 積雪や氷結にもご配慮を

- 積雪地では、室外ユニットの吸込口や吹出口が雪でふさがれ、暖まりにくくなったり故障のもとになることがあります（詳しくはお買い上げの販売店にご相談ください）。
- 寒冷地では氷結防止のため、除霜水がたまらずに円滑に流れるように配慮してください。氷結すると暖まりにくくなったり、故障の原因になることがあります。

▶ アースの設置について

⚠ 警告

アース工事は販売店または専門業者に依頼する
アースが不完全なときは、感電の原因になります。アース線は、ガス管・水道管・避雷針・電話のアース線に接続しないでください。

- 室内のコンセントにアースがあるときは、室内ユニットにアースを取り付けることができます。
- アースを取り付けると、万一の感電事故のほか、室外ユニットに内蔵している周波数変換装置（インバーター）の高周波によって室外ユニット表面に電気を帯びるのを防ぎます。アースが取り付けられていないと、室外ユニット表面に触れたとき、電気を感じることがあります。
- ノイズを吸収するためにもアースの取り付けは必要です。

▶ 電気工事について

⚠ 警告

電源は必ず定格電圧でエアコン専用回路を使用する

電源コードが専用コンセントまで届かないときは、専用コンセントの増設を専門業者に依頼する
延長コードを使用すると故障や火災の原因になります。

- 室内外ユニットの接続電線はFケーブルを使用し、途中接続・ヨリ線や単線同士の接続およびヨリ線の先端に単線を接続しないでください。

▶ 移設について

移設・修理するときは、お買い上げの販売店または東芝エアコン空調換気ご相談センターへ依頼する
専門知識がないと、火災・破裂・感電の原因になります。

- 引っ越しや増改築などでエアコンを移設するときは、強制冷房運転による冷媒回収が必要です。（別途移設費用が必要です）
- 周波数（50 / 60Hz）は、自動切替です。



家庭用エアコンにはGWP(地球温暖化係数)が675のフロン類(R32)が封入されています。地球温暖化防止のため、移設・修理・廃棄等に当たってはフロン類の回収が必要です。

冷媒の「見える化」表示について

この表示は、家庭用エアコンに温暖化ガス(フロン類)が封入されていることを、ご認識いただくための表示です。エアコンの取りはずし時はフロン類の回収が必要です。(廃棄時には家電リサイクル法の制度に基づき適正な引き渡しをしていただければ、確実にフロン類の適正処理がなされます。)

長期使用製品安全表示制度に基づく本体表示について

■ 本体への表示内容

経年劣化により危害の発生が高まるおそれがあることを注意喚起するために、電気用品安全法で義務付けられた右の表示を本体の銘板近傍に行っています。

■ 設計上の標準使用期間とは

- 運転時間や湿度など、以下の標準的な使用条件に基づく経年劣化に対して、製造した年から安全上支障なく使用することができる標準的な期間です。
- 設計上の標準使用期間は、無償保証期間とは異なります。また、一般的な故障を保証するものでもありません。

■ 標準使用条件 ルームエアコンディショナの設計上の標準使用期間を設定するための標準使用条件による (JIS C 9921-3)

環境条件	電源電圧		冷房	暖房
	製品の定格電圧による			
室内	周波数	50/60Hz		
		温度	27℃(乾球温度)	20℃(乾球温度)
	湿度	47%(湿球温度19℃)	59%(湿球温度15℃)	
	室外	温度	35℃(乾球温度)	7℃(乾球温度)
湿度		40%(湿球温度24℃)	87%(湿球温度6℃)	
設置条件	製品の据付説明書による標準設置			
	住宅 木造平屋、南向き和室、居間			
負荷条件	部屋の広さ 製品能力に見合った広さの部屋(畳数)			
	1年間の使用日数(東京モデル)	6月2日から9月21日までの112日間		10月28日から4月14日までの169日間
想定時間	1日の使用時間	9時間/日		7時間/日
	1年間の使用時間	1,008時間/年		1,183時間/年

- 設置状況や環境、使用頻度が上記の条件と異なる場合、または、本来の使用目的以外でご使用された場合は、設計上の標準使用期間より短い期間で経年劣化による発火・けがなどの事故に至るおそれがあります。

【製造年】 本体の銘板の中に西暦4桁で表示してあります。



【設計上の標準使用期間】 10年
設計上の標準使用期間を超えてお使いいただいた場合は、経年劣化による発火・けが等の事故に至るおそれがあります。



保証とアフターサービス

必ずお読みください

基本的な取扱方法、故障と思われる場合のご確認はホームページの
 <ルームエアコン家電製品Q&A>に、ご確認いただきたい情報を掲載しておりますので、ご覧ください。
<http://www.toshiba-faq.jp/TFAQ/TFAQS0001/?k1=99>

※上記のアドレスは予告なく変更される場合があります。その場合は、お手数ですが、
 東芝総合ホームページ (www.toshiba.co.jp/) をご参照ください。



修理・お取り扱い・お手入れについてご不明な点は

お買い上げの販売店へご相談ください。 販売店にご相談ができないときは、下記の窓口へ

東芝エアコン空調換気ご相談センター

お電話・FAXをいただく際には、番号をお確かめのうえ
 おかけ間違いのないようにお願いします。

フリーダイヤル

トウシバ

**0120-1048-00** 受付時間: 365日 9:00~20:00携帯電話・PHSなど **0570-78-3885** (通話料: 有料)FAX **0570-02-1048** (通信料: 有料)

- お客様からご提供いただいた個人情報は、修理やご相談への回答、カタログ発送などの情報提供に利用いたします。
- 利用目的の範囲内で、当該製品に関連する東芝グループ会社や協力会社へ、お客様の個人情報を提供することがあります。

保証書 (別添)

- この東芝ルームエアコンには、保証書を別途添付しております。
- 保証書は、必ず「お買い上げ日・販売店名」等の記入をお確かめのうえ、販売店から受け取っていただき内容をよくお読みのと、大切に保管してください。
- 保証期間はお買い上げの日から1年間 (冷媒回路部品は5年間) です。詳しくは保証書をご覧ください。
- 保証期間中の故障は、保証書の内容に基づき、無料修理となります。無償商品交換ではありません。

補修用性能部品の保有期間

- ルームエアコンの補修用性能部品の保有期間は製造打ち切り後10年間です。
- 補修用性能部品とは、その製品の機能を維持するために必要な部品です。

部品について

- 修理のために取りはずした部品は、特段のお申し出がないときは弊社にて引き取らせていただきます。
- 修理の際、弊社の品質基準に適合した再利用部品を使用することがあります。

修理を依頼されるときは

ご使用中に異常が生じたときは、42～45ページの内容をお調べください。それでも異常が認められるときは、35ページのチェックコードと室内ユニットのランプの点滅状態を確認して、お使いになるのをやめ、電源プラグを抜いてからお買い上げの販売店にご連絡ください。修理は専門の技術が必要です。

出張修理

■保証期間中は

保証書の規定にしたがって、販売店が修理させていただきます。
 なお、修理に際しましては、保証書をご提示ください。

■保証期間が過ぎているときは

修理すれば使用できるときは、ご希望により有料で修理させていただきます。

■修理料金の仕組み

修理料金は技術料・部品代・出張料から構成されています。	
技術料	故障した商品を正常に修復するための料金です。
部品代	修理に使用した部品代金です。
出張料	商品のある場所へ技術者を派遣する料金です。

■ご連絡いただきたい内容

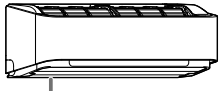
品名	ルームエアコン	
形名	本体形名	
お買い上げ日	年 月 日	形名表示
故障の状況	できるだけ具体的に (チェックコード)	
ご住所	付近の目印等も併せてお知らせください。	
お名前		
電話番号		
訪問希望日		
便利メモ	お買い上げの販売店名を記入しておくとう便利です。 TEL.	



愛情点検

長年ご使用のルームエアコンの点検を!

このような
 症状はあり
 ませんか。

- 電源コードやプラグが異常に熱い。
- 電源プラグが変色している。
- 焦げくさいニオイがする。
- ブレーカーが頻繁に落ちる。
- 架台や吊り下げなどの取付部品が腐食していたり、取付がゆるんだりしている。
- 室内ユニットから水が漏れる。
- 誤って異物や水を入れてしまった。
- 運転音が異常に大きい。
- 電源コードに破れがある。
- その他の異常や故障がある。

このような症状のときは、ご使用を中止して、お買い上げの販売店または東芝エアコン空調換気ご相談センターにご相談ください。

廃棄時のお願い

2001年4月施行の家電リサイクル法では、お客様がご使用済みのエアコンを廃棄されるときは、収集・運搬料金と再商品化等料金 (リサイクル料金) をお支払いいただき、対象品を販売店や市町村に適正に引き渡すことが求められています。

東芝ライフスタイル株式会社

ホームアプライアンス事業本部

〒198-8710 東京都青梅市末広町 2-9