

TOSHIBA

Leading Innovation >>>



東芝ルームエアコン 家庭用

取扱説明書

室内ユニット <形名>

RAS-2211RKS(W) RAS-2511RKS(W)
RAS-2811RKS(W) RAS-4011RKS(W)

室外ユニット <形名>

RAS-2211ARKS RAS-2511ARKS
RAS-2811ARKS RAS-4011ARKS

- このたびは東芝ルームエアコンをお買い上げいただきまして、まことにありがとうございました。
- この商品を安全に正しく使用していただくために、お使いになる前にこの取扱説明書をよくお読みになり十分に理解してください。
- お読みになったあとは、お使いになるかたがいつでも見られるところに必ず保管してください。
- 保証書を必ずお受け取りください。



もくじ

安全上のご注意	2
各部のなまえ	4
運転前の準備と確認	7

運転する	8
温度・風量・風向き	10
タイマーを使う	11
こんなとき	12

自動クリーニング	13
お手入れ	13
外まわりのお手入れ	13
手動クリーニング	13
前面パネルのお手入れ	14
ダストボックス・エアフィルター・ ブラシユニットのお手入れ	16
お手入れ後の試運転	18
長期間使わないとき	18
定期的な点検	18

故障かな?	19
知っておいていただきたいこと	23
仕様	24
保証とアフターサービス	28

ご使用の前に

運転のしかた

お手入れ

お困りのとき

日本国内専用品
Use only in Japan



eco スタイル

安全上のご注意

必ずお守りください



商品および取扱説明書には、お使いになるかたやほかの人への危害と財産への損害を未然に防ぎ安全に正しくお使いいただくために、重要な内容を記載しています。次の内容（表示・図記号）をよく理解してから本文をお読みになり、記載事項をお守りください。記載内容を守らないことにより生じた損害に関して、当社は一切責任を負いません。

■表示の説明

表示	表示の意味
 警告	「死亡または重傷（* 1）を負うことが想定されること」を示します。
 注意	「軽傷（* 2）や物的損害（* 3）の発生が想定されること」を示します。

- * 1: 重傷とは、失明やけが、やけど（高温・低温）、感電、骨折、中毒などで、後遺症が残るものおよび治療に入院・長期の通院を要するものをさします。
- * 2: 軽傷とは、治療に入院や長期の通院を要さない、けが、やけど、感電などをさします。
- * 3: 物的損害とは、家屋・家財および家畜・ペットなどにかかわる拡大損害をさします。

■図記号の説明

図記号	図記号の意味
	（禁止）を示します。（してはいけないこと）
	（指示）を示します。（必ずすること）
	（注意）促す内容を示します。

ご使用前に

安全上のご注意

警告



指示

据え付けは、お買い上げの販売店または据え付け専門業者に依頼する

お客様ご自身で据え付けを行うと、火災・破裂・感電・けが・水漏れの原因になります。

アース工事は販売店または専門業者に依頼する

アースが不完全なときは、感電の原因になります。アース線は、ガス管、水道管、避雷針、電話のアース線に接続しないでください。

電源は必ずエアコン専用のコンセントを使用する

他の機器と併用すると、火災の原因になります。

コンセントは新品を使用する

火災の原因になります。

電源プラグは、ほこりが付着していないか確認し、がたつきのないように刃の根元まで確実に差し込む
ほこりの付着や不完全な接続は、感電や火災の原因になります。

移設・修理する場合は、お買い上げの販売店または東芝エアコン空調換気ご相談センターに相談する
専門知識がないと、火災・破裂・感電の原因になります。

エアコンが冷えない、暖まらない場合は、冷媒の漏れが原因のひとつとして考えられるので、お買い上げの販売店に相談する

冷媒そのものは安全ですが、万一、冷媒が室内に漏れ、ファンヒーター、ストーブ、コンロなどの火気に触れると有害な生成物が発生する原因になります。

移設等で室内ユニットパネルの配管取出口が空いてしまった場合は、開口部をふさぐ

内部の電気部品に触れると、けがや感電の原因になります。

冷房シーズンの前には、排水管からドレン水が出ることを確認する

配水管が詰まっていると水漏れの原因になります。



分解禁止

自分で分解・改造・修理・移設をしない

火災・破裂・感電・けが・水漏れの原因になります。



プラグを抜く

内部に水や異物が入った場合は、すぐに運転を停止し、電源プラグをコンセントから抜く

そのまま使うと、火災・感電の原因になります。お買い上げの販売店または東芝エアコン空調換気ご相談センターへ修理をご依頼ください。

異常・故障時はすぐに使用を中止して、電源プラグをコンセントから抜く

そのまま使うと、発煙、火災、感電の原因になります。

《異常・故障例》

- プレーカーがたびたび切れる
- 運転中に焦げくさいにおいがしたり、異常な音や振動がする
- 室内ユニットから水が漏れる
- 電源コードや電源プラグが異常に熱くなる

お買い上げの販売店または東芝エアコン空調換気ご相談センターへ修理をご依頼ください。



ぬれ手禁止

ぬれた手で電源プラグの抜き差しやボタンの操作をしない

感電の原因になります。



禁止

指定冷媒以外は使用（冷媒補充・入替え）しない
指定冷媒以外を使用した場合、機器の故障や破裂、けがなどの原因になります。

可燃性ガスが漏れるような場所を設置場所に選ばない
万一ガスが漏れてユニットの周囲にたまると火災の原因になります。

ふる場など、水がかかったり、湿気の多い場所を据え付け場所に選ばない

絶縁劣化により、火災や感電の原因となります。

電源コードは、破損させたり、加工や途中での接続、ほかの電気器具とのタコ足配線などをしない

火災の原因になります。

電源コードは重いものを載せたり、加熱したり、引っ張ったりしない

火災や感電の原因になります。

延長コードを使用しない

火災の原因になります。



禁止

長時間冷風を身体に直接当てたり、冷やし過ぎない
体調悪化・健康障害の原因になります。

吹出口や吸込口などに金属、紙、水、棒などのものや手を入れない

内部で高速回転しているファンや、高電圧箇所があるため、けがや感電の原因になります。

電源プラグを抜いてエアコンを停止しない

火災や感電の原因になります。



禁止

お客様自身でエアコン内部の洗浄を行わない

エアコンの内部洗浄はお買い上げの販売店または東芝エアコン空調換気ご相談センターに依頼してください。誤った方法で内部洗浄を行うと、樹脂部品の破損や電気部品の絶縁不良等が発生し、水漏れ・感電あるいは火災の原因になります。

▲ 注意



プラグを抜く

掃除をするときは、必ず運転を停止して電源プラグを抜く

内部でファンが高速回転しているため、けがの原因になることがあります。

雷が鳴り落雷のおそれがあるときは運転を停止し、電源プラグを抜く

被雷すると、故障の原因になることがあります。

長期間ご使用にならないときは、電源プラグをコンセントから抜く

ほこりがたまって火災の原因になることがあります。



禁止

窓や戸を開け放すなど、高温状態（80%以上）で長時間運転しない

室内ユニットに露がつき、滴り落ちて家財などをぬらす原因になります。また、室内ユニット内部に露が付き、電気部品の絶縁劣化により、火災・感電の原因になります。

ユニットの下にほかの電気製品や家財などを置かない
水滴が滴り落ちるときがあり、汚損や故障の原因になります。

ユニットの上に花瓶などの液体の入った容器を置かない
ユニット内部に浸水して電気絶縁が劣化し、感電の原因になります。

エアコンの風が直接あたる場所で燃焼器具を使わない
燃焼器具の不完全燃焼により、一酸化炭素中毒の原因になります。

室外ユニットの上に乗ったり、物を載せたりしない
落下・転倒などによりけがの原因になることがあります。また変形などにより、火災や感電の原因になります。

エアコンの操作やお手入れのときは、不安定な台に乗らない
転倒などけがの原因になります。

エアコン本体を水洗いしない
感電の原因になります。

前面パネルをはずした状態で、本体の金属部にさわらない
けがの原因になることがあります。

ユニットの吸い込み部やアルミフィンにさわらない
けがの原因になります。

エアコンの風が直接あたる場所には動植物を置かない
動植物に悪影響を与える原因になります。

リモコン用乾電池は

- 極性表示 [(+) と (-)] を間違えて挿入しない
 - 充電しない
 - 乾電池に表示されている「使用推奨期間」を過ぎて使ったり、使い切った乾電池をリモコンに入れておかない
 - 種類の違う乾電池や新しい乾電池と使用した乾電池を交ぜて使用しない
 - 乾電池に直接ハンダ付けしない
 - ショート・分解・加熱・火の中に投入しない
- これらを守らないと、液漏れ、破裂などにより、やけど・けがの原因になることがあります。もし液に触れたときは、水でよく洗い流してください。器具に付着した場合は、液に直接触れないでふき取ってください。
- 乳幼児の手の届き所におかない
- 電池を飲み込んだ場合は、すぐに医師に相談してください。



指示

電源プラグの抜き差しはプラグを持って行う

電源コードを引っ張って抜くと芯線の一部が断線し、火災の原因になることがあります。

密閉した部屋で使用するときや、燃焼器具と一緒に運転するときは、時々窓を開けて換気をする
換気が不十分な場合は、酸素不足により窒息の原因になることがあります。

1年に1度は、室外ユニットの据付台などが傷んでいないか点検する

傷んだ状態で放置するとユニットの落下・転倒によりけがの原因になることがあります。

前面パネル・エアフィルターを水洗いした後は、水気をふき取って乾燥する
水気が残っていると感電の原因になることがあります。

漏電ブレーカーが正しく取り付けられているか確認する
正しく取り付けられていないと、感電の原因になることがあります。確認方法については、据え付けを行った販売店または据え付け専門業者へお問い合わせください。

ドレン水を確実に排水できるようにする

排水処理が不完全なときは、水が漏れて家財などをぬらす原因になることがあります。

確認方法については、据え付けを行った販売店または据え付け専門業者へお問い合わせください。

室外ユニットの周辺に、物を置いたり、落ち葉がたまらないようにする

落ち葉があると、小動物が侵入し、内部の電気部品に触れると、故障や火災の原因になることがあります。



禁止

食品・動植物・精密機器・美術品の保存や、船舶・車両などの特殊用途には使用しない

エアコンの故障の原因になります。また、これらのものに害を与えることがあります。

各部のなまえ

室内ユニット

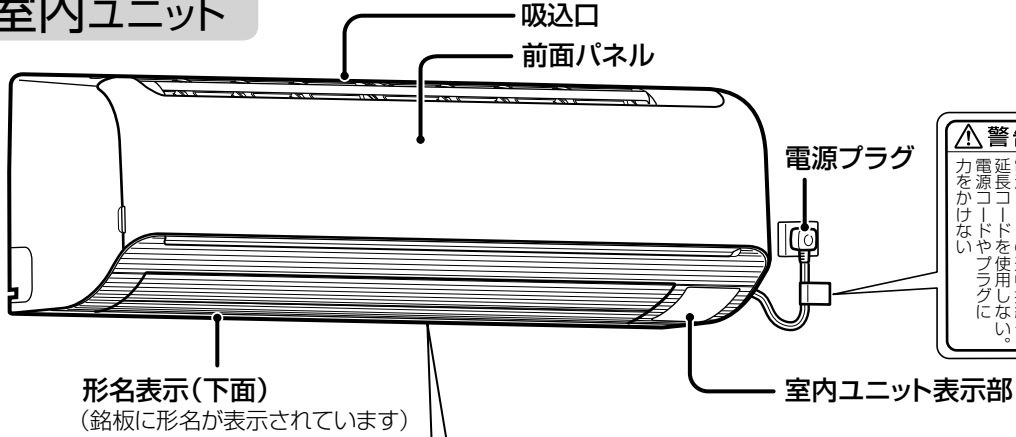

<p>警告</p> <p>電源コードの途中接続や延長コードを使用しない。電源コードやプラグに力をかけない。</p>	<p>警告</p> <p>電源は本製品の専用コンセントからとり、電圧は定格電圧で運転する。</p>
--	--

ご使用前に各部のなまえ

警告		<p>【設計上の標準使用期間】10年</p> <p>! 設計上の標準使用期間を超えてお使いいただいた場合は、経年劣化による発火・けが等の事故に至るおそれがあります。</p>
<p>!</p> <p>吹出口に指や棒などを入れない 内部でファンが高速回転しているため、けがの原因になります。</p>	<p>禁止</p> <p>お客様自身でエアコンの内部洗浄を行わない エアコンの内部洗浄はお買い上げの販売店または東芝エアコン空調換気ご相談センター (☎0120-1048-00) に依頼してください。 誤った方法で内部洗浄を行うと、樹脂部品の破損や電気部品の絶縁不良が発生し、水漏れ・感電あるいは火災の原因になります。</p>	

前面パネルを開けたとき

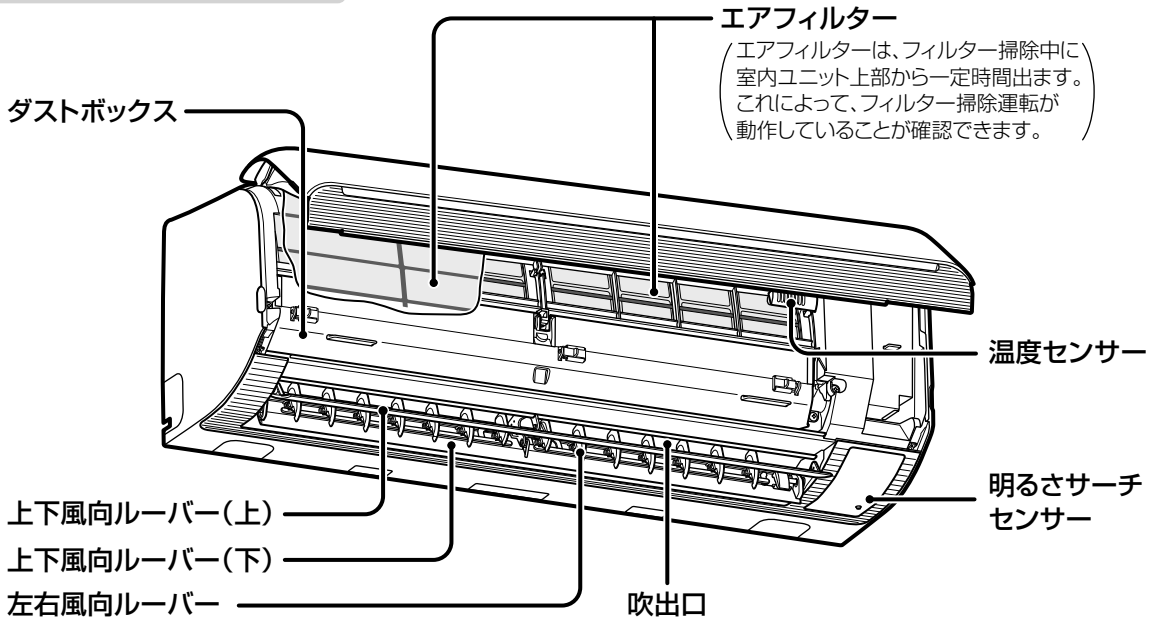

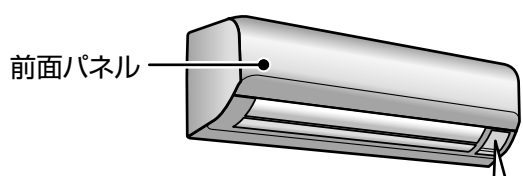

室内ユニット表示部

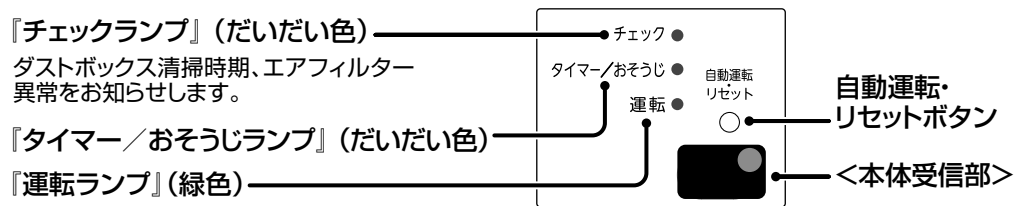

室外ユニット

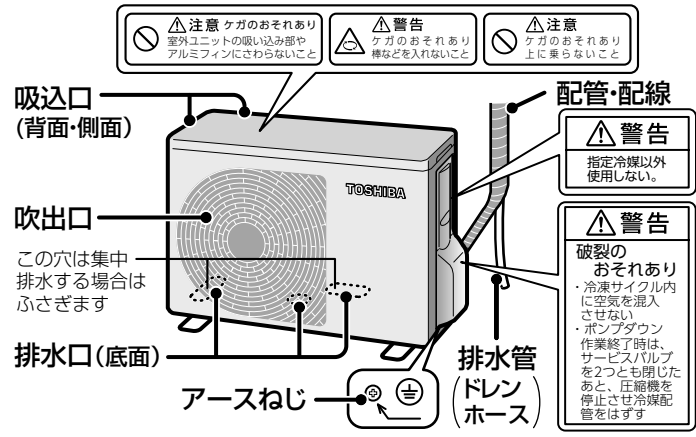

リモコンホルダーの使いかた

リモコンホルダーは、ねじで壁・柱などに取り付けられます。取り付け場所から、信号が本体に受信されることを(本体からの受信音で)確かめてください。

リモコンの取り付けかた

リモコン下部をリモコンホルダーに差し込んで取り付けてください。

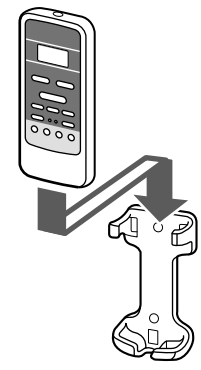

付属品

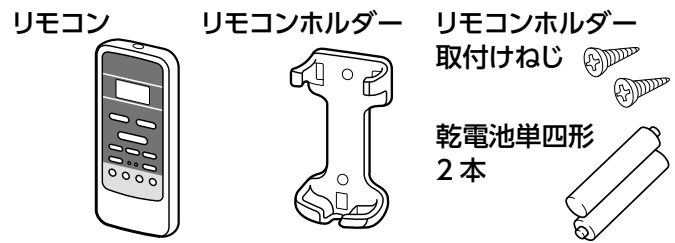

各部のなまえ

リモコン

リモコン表示部は説明のためすべて表示を示してあります

ご使用の前に

各部のなまえ

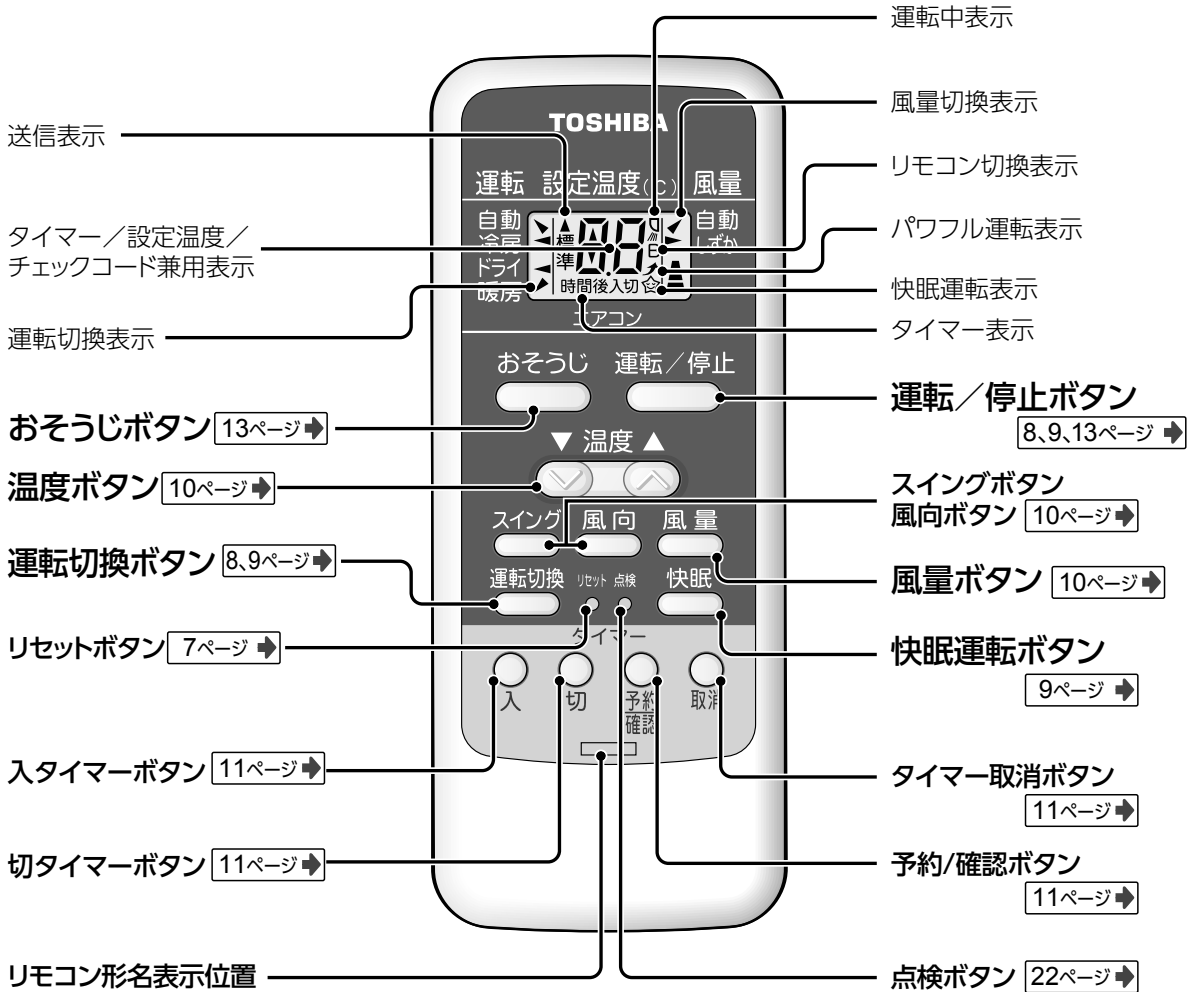

運転前の準備と確認

使用の前

運転前の準備と確認

室内ユニット

電源プラグをコンセントに差し込む



- 電源プラグをコンセントに差し込んだ後、運転準備に3～8分がかかります。この間はリモコンの信号を受信し、運転ランプなどが点灯しますが、運転は開始しません。

リモコン

① 裏ブタを開けて、単四形乾電池を入れる

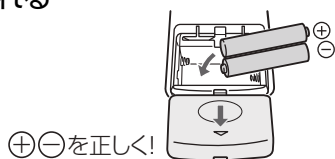

② 先の細いものでリセットボタンを必ず押す



- 乾電池を交換した後の誤動作を避けるため必ずリセットをおこなってください。
- 表示部が異常になった場合などにリセットすると、もとに戻すことができます。

お知らせ

- 乾電池交換のときは、新しい同じ種類の乾電池(単四形)を2本お使いください。
- 通常のご使用で乾電池の寿命は約1年です。
- 室内ユニットの受信音がしなくなったり、リモコンの表示がうすくなったり、お望みの運転ができなくなったときは、早めに乾電池を交換してください。
- 液漏れによる故障を避けるため、1ヵ月以上使わないときは乾電池を取り出してください。

準備ができれば受信音の確認

リモコンを本体受信部に向けて操作する

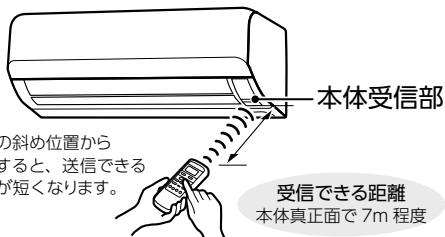

本体受信部が信号を受けると室内ユニットから受信音がします。

- ピッ … 運転・変更
- ピー … 停止
- ピピッ … お知らせ

お知らせ ● ピピッ ● が鳴るとき
運転設定が基準点に戻ったことをお知らせします。

(例) 温度設定のとき

↔ 22℃ ↔ 23℃ ↔ 24℃ ↔ 25℃ ↔ 26℃ ↔
ビッ ビッ ● ピピッ ● ビッ ビッ

基準点

温度	24℃(冷房・ドライ・暖房時)	風向	下限
標準(自動時)		スイング	解除
風量	自動		

お知らせ

- 本体受信部との間にカーテン・ふすまなど信号をさえぎるものがあると動作しません。
- 日光などの光が本体受信部に当たる場合は、送信しても信号を受け付けないことがあります。

お願い

- 落としたり、水などをかけないでください。
- 直射日光に当たるところやストーブなどの近くに置かないでください。
- リモコンで他の電気機器が動作するときは、電気機器を離すか、販売店にご相談ください。
- 電子瞬時点灯方式、またはインバーター方式の蛍光灯が点灯中は、リモコンの信号を受信できず運転、停止をしないことがあります。このようなときは、販売店にご相談ください。

運転する(自動)

自動

運転内容はすべてエアコンにおまかせです。お好みの設定温度でお使いください。

<運転中>

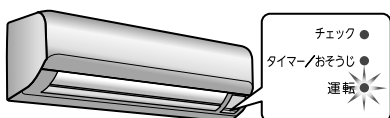

運転：緑が点灯



運転のしかた

運転する

運転のしかた

①

運転切換



ボタンを押すたびに▼表示位置が変わります
自動に▼を合わせます

● 押すごとに…

→自動→冷房→ドライ→暖房→

運転内容が変わります

②

運転/停止

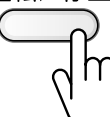

受信音が鳴り、本体表示部の運転ランプが点灯

リモコン表示部に 表示

停止するときには 運転/停止

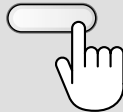

● 受信音が鳴り、運転ランプが消灯し、リモコン表示部の 表示が消えます。10分以上運転して停止した後は自動でクリーニング運転を開始します。

自動運転

設定温度に応じてエアコンが自動的に運転の種類(冷房または暖房)を選んで運転します。また、お部屋が暗くなると設定温度を自動的に弱めにして運転します。

● 明るさサーチセンサーによる運転

明るさサーチセンサーが、室内ユニットの周りが暗いと検知したとき、設定温度を冷房運転時は高め、暖房運転時は低めに調節した運転を行います。また、本体のランプが自動的に暗くなります。

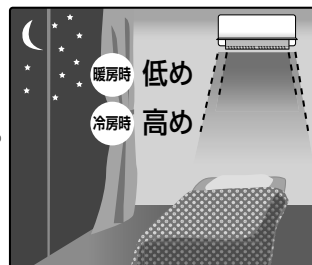
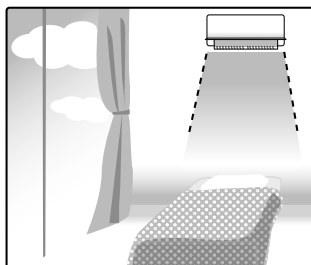

お知らせ

- 自動運転時は、お部屋の明るさに応じて弱めの冷房または暖房運転を行います。冷えや暖まりが弱いと感じる場合は、リモコンで冷房や暖房に切換えてご使用ください。 [9ページ](#) ▶

運転する (冷房・暖房・ドライ)

冷房・暖房 お好みの設定温度と風量に設定できます。

やわらかドライ 梅雨どきなど湿度が高いときに使います。

快眠運転 自動・冷房・暖房運転時、おやすみのときにお使いください。
寝汗や寝冷えを抑えた心地よい睡眠ができるように時間の経過に合わせて温度をきめ細かく調整します。

<運転中>

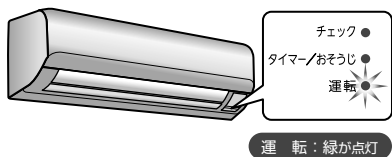

運転のしかた

①

運転切換



ボタンを押すたびに、表示位置が変わります
お好みの運転に、▼を合わせます

● 押すごとに…

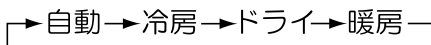

運転内容が変わります

②

運転/停止

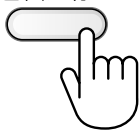

受信音が鳴り、本体表示部の運転ランプが
点灯

リモコン表示部に 表示

停止するときは 運転/停止

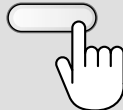

● 受信音が鳴り、運転ランプが
消灯し、リモコン表示部の
が消えます。10分以上運転し
て停止した後は自動でクリーニ
ング運転を開始します。

快眠運転のしかた

自動・冷房・暖房
運転中に
快眠運転になります

快眠



● 押すごとに…

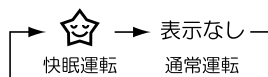

運転モードが変わります

お知らせ

- 運転の種類・風量・温度は一度セットすると、次回は同じ内容で運転します。ただし、風量の“しずか”は次回の運転のとき風量は“自動”になります。
- ドライ運転のときの風量は“自動”だけです。
- 運転切換の“自動”を選んだとき、お部屋の温度や外気の温度によっては送風運転になる場合があります。
- 再運転や電源プラグを差し込んだ直後の運転は、約3分間たってから運転を始めます。
- 暖房運転のとき、運転開始時すぐに風は出ません。室内熱交換器が暖まってから温風が吹き出します。
- 暖房運転中に室外ユニットの熱交換器に霜が付くことがあります。性能の低下を防ぐために自動的に除霜（霜取り）運

転を行います。このとき、室内ユニットの温風が止まったり、室外ユニットから水や湯気が出ますが、異常ではありません。除霜運転は停止直後にも行うことがあります。

快眠運転について

- 設定温度に近づけたあと少し温度を下げ、その後温度を徐々に上げていきます。
- 快眠運転時の設定温度はおやすみ前に快適だと感じる温度に設定してください。
- タイマー運転ではありません。
- ドライ運転中は使えません。
- 風量は自動です。
- 快眠運転中に を押すと快眠運転は解除されます。

温度・風量・風向き

温度を変えるときは…



24℃のとき **ビビッ** ←7ページ

■温度表示について

リモコン表示	自動	のとき	冷房・暖房・ドライ	のとき
設定温度	標準 (24℃設定) より 約5℃高め~5℃低め			
調節範囲	設定温度	設定温度	設定温度	設定温度
	5	標準	5	
	17~30			

おすすめの設定温度

暖房	20~24℃	冷房	26~28℃
ドライ	お部屋の温度より2~3℃低め 設定温度がお部屋の温度より高いと、送風だけになり除湿効果がありません。		

風量を変えるときは…

風量 お好みの風量を選ぶ



自動のとき **ビビッ** ←7ページ

■風量表示について

リモコン表示	風量 で選べる風量
自動のとき	自動 → しずか
冷房・暖房のとき	自動 → しずか (パワフル) (強) (弱) (微)
ドライのとき	風量は選べません。自動 だけです。

- “しずか” は、室内・室外の運転音を小さくする運転です。運転音とともに能力も抑えますので、長時間使っているとよく冷えない (暖まらない) ことがあります。
- 冷房・暖房運転中にパワフル運転 (↗) を選ぶと、風量は、自動となります。(運転音が大きくなります) ただし、室温が設定温度に近づくと、風量は低下します。
- 最大風量となる風向位置は以下の通りです。

(風向 ボタンで操作します。)

風量設定：強風	
●ルーバー (上下)	基点音が鳴ってから、ピッが19回鳴った位置
●ルーバー (左右)	正面位置



スイングさせたいときは…

スイング 受信音が鳴り、上下風向ルーバーがスイングします。
解除のとき **ビビッ** ←7ページ

- スイングの位置を変えたいときは、風向 ボタンで調節します。
- 止めるときは、もう一度 スイング を押します。

風向きを変えるときは…

上下 風向 押し続ける
好みの位置で離す

下限のとき **ビビッ** ←7ページ

受信音が鳴り、上下風向ルーバーが段階的に動きます。

お知らせ

- 風向は前回の位置を記憶しています。(メモリールーバー機構)
- 停電、電源プラグを抜いた場合、メモリールーバーは解除されます。

左右

左右風向ルーバーを手で動かして調節する

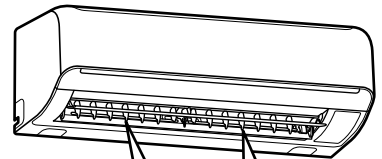

- 右ルーバーと左ルーバーは別々に調整することができます。

上下風向ルーバーの動き

上下風向ルーバーは手で動かさなくてください。記憶している位置がずれたり故障の原因になることがあります。風向ボタンを操作しないときは、自動的に次のように動きます。

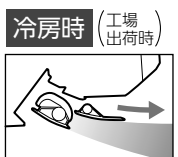
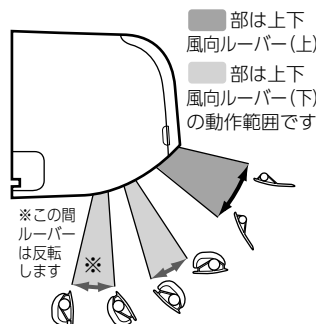

タイマーを使う

「今から 6.5 時間後に運転を始めたい」、「今から 2 時間後に運転を止めたい」というときに最大 12 時間まで入タイマー、切タイマー、どちらかの予約ができます。

入タイマー

予約時間になると運転を開始。例えば心地よい温度でお目覚めしたい。

切タイマー

予約時間になると運転を停止。例えば眠るころにエアコンを停止したい。

<タイマー予約中>

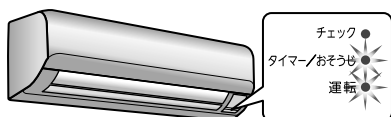

タイマー/おそうじ：だいたい点灯

運転：緑が点灯



「6.5 時間後に入タイマーを予約」したときの表示です。

停電があったとき

- タイマー予約は取り消されません。再度タイマー予約をしてください。

入タイマー (切タイマー) 予約のしかた

①

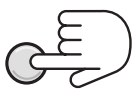

入



切

運転を始める(止める)までの時間を選ぶ

- 押すごとに…

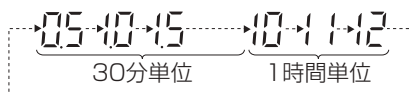

時間表示が順に変わります

②

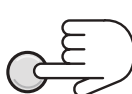

予約
確認

予約する

受信音が鳴り、本体表示部の運転ランプとタイマーランプが点灯

リモコン表示部に 表示

- 時間表示は点滅から点灯に変わり、3 秒後に設定温度表示に変わります。

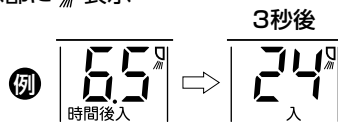

残り時間を確認するとき

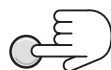

予約
確認

リモコン表示部に残り時間を表示し、3 秒後に設定温度に戻る

予約を取り消すとき

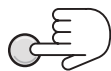

取消

本体表示部のタイマーランプが消え、リモコン表示部の入(切)が消える

予約時間を変更するとき

- もう一度はじめてから予約してください。

お知らせ

- タイマー予約中に **運転/停止** を押すと、タイマー予約が取り消されすべての運転が止まります。
- 切タイマー予約中に **運転/停止** を押すと、運転条件によって自動クリーニング運転をする場合があります。
- 予約の設定時間は、最初は前回の設定時間が表示されます。前回と同じにしたいときは「入」または「切」を押してからそのまま **予約確認** ボタンを押してください。
- 入タイマー、切タイマーの組み合わせはできません。
- 予約時刻になるとリモコンから信号が送信されますので、リモコンはエアコン本体に信号の届く位置に置いてください。信号が届かない場合、予約した時刻が最長 15 分程ずれることがあります。
- 停止中も切タイマー設定ができ、設定すると運転を始めます。

こんなとき

1つのリモコンで2台動作させたくない

下の「リモコンのB設定のしかた」「室内ユニットのB設定のしかた」で一方のリモコンと室内ユニットをB設定にすると、切り換えた室内ユニットとリモコンの間だけで運転することができます。

●リモコンのB設定のしかた

- ①先の細いもので点検ボタンを押す（表示が **00** になります）
- ②点検ボタンを押したまま、**運転切換** を押す
（設定温度表示部の右に **B** が表示され、リモコンは『B』に設定されます）



●室内ユニットのB設定のしかた

- ①B設定したリモコンの **運転切換** を押して冷房を選択する
- ②室内ユニットの **自動運転・リセット** を約 1 秒押す
- ③B設定したリモコンの **運転/停止** を押して冷房運転をする
（室内ユニットはB設定になります）
- ④ **運転/停止** で停止する

おしらせ

- リモコンがB設定の状態、乾電池を交換したときや、リセットボタンを押したときは、再度リモコンのB設定が必要となります。
- B設定したリモコンの運転切換表示が暖房で運転した場合、室内ユニットはB設定となりますが、室内ユニット表示部のすべてのランプが消灯する場合があります。この場合 **運転切換** を押して暖房を選択し、室内ユニット表示部の“自動運転・リセット”を押したまま（10秒未満）、**運転/停止** を押して暖房運転をしてください。

連続運転中にフィルターの掃除をさせたい

下の「リモコン設定のしかた」で「掃除設定」を『あり』にしてください。
設定すると、連続運転時間 24 時間経過ごとに運転を中断してフィルター掃除を始めます。
フィルター掃除終了後、中断前の運転に戻ります。

●リモコンの設定のしかた

- ① **おそうじ** を10秒以上押し続けます。
- ②室内機が受信すると、受信音 **トピッ** が鳴ります。
- ③リモコンから信号が送信されると、液晶画面に設定内容を表示します。
- ④設定した内容は、停電や電源をOFFしても本体側に記憶されます。

設定を『あり』に切り換えたとき



設定を『なし』に戻したとき



リモコンが使えないときの運転（自動運転について）

リモコンが見つからないときやリモコンの電池が切れたときは、室内ユニットで自動運転ができます。

●運転するとき

○ **自動運転リセット** を 1 回押すと自動運転になります。

●停止するとき

○ **自動運転リセット** をもう一度押します。

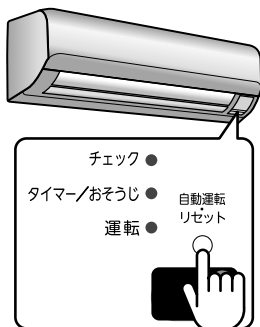

「自動運転・リセット」ボタンの使いかた（静音設定など）

エアコン停止中に操作してください。

機能	操作方法	受信音	説明
自動運転	1秒間 押します	なし	自動運転を開始します。 もう一度押すと停止します。
強制冷房 運転	10秒間 押します	ピッ (1回)	サービス時やエアコン移設時に 使用します。
静音設定	20秒間 押します	ピッピッピッ ピッピッ (5回)	運転の立ち上がりをゆるやかにして、室外 ユニットの運転音を抑えます。 ・出荷時は通常運転に設定されています。 ・設定と解除は同じ操作をくり返してください。

自動クリーニング

<自動クリーニング中>

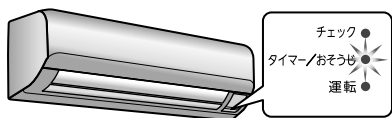

タイマー/おそうじ：だいたい10分

10分以上運転し、停止した後、自動でクリーニングします。

自動クリーニングを途中で停止するときは

※自動で停止するので、通常は必要ありません。

運転/停止



※ **運転/停止** を1回押すと運転モードに入り、さらに **運転/停止** を押すと停止します。

クリーニング運転中に他の運転をしたいときは **運転/停止** を押してください。クリーニング運転を中断して運転を始めます。

自動クリーニングのしくみ

時間は最大約4時間、電気代は1回あたり約1円です。

フィルター掃除 (約10分)

ブラシユニットの回転ブラシがエアフィルターのほこりをかき取ります。かき取られたほこりはダストボックス内に排出されます。

- フィルター掃除のとき、エアフィルターは室内ユニット上部（パネル天面）から一定時間出てきます。これによって、フィルター掃除が動作していることを確認できます。
- 室内ユニットの設置状況によっては、エアフィルターが天井面に接触してしまうことがあります。
- フィルター掃除が終わると、エアフィルターは自動的に室内ユニット内部に収まります。

内部乾燥運転 カビの発生を抑制するため、(乾燥運転) をします。

- 上下風向ルーバーが動きます。

お願い

- フィルター掃除中、前面パネルを開けないでください。開けるとフィルター掃除を中止します。
- 内部乾燥運転中、送風ファンは回転していますので、エアコン本体にさわらないでください。

お手入れ



警告

お客様自身でエアコンの内部洗浄を行わない

エアコンの内部洗浄はお買い上げの販売店または東芝エアコン空調換気ご相談センターに依頼してください。誤った方法で内部洗浄を行うと、樹脂部品の破損や電気部品の絶縁不良等が発生し、水漏れ・感電あるいは火災の原因になります。

点検・お手入れの前には電源プラグを抜いてください

運転中はリモコンで運転を停止し、10分以上経ってから電源プラグを抜いてください。

外まわりのお手入れ

汚れが目立ってきたら行ってください

室内ユニット

やわらかい布でからぶきする

本体の汚れがからぶきで落ちないときは、ぬるま湯（40℃以下）ですすいだ布をよく絞ってふいてください。

リモコン

やわらかい布でからぶきする

※水洗いをしないでください。故障の原因となります。

お願い

- アルコール・ベンジン・シンナー・ガラスクリーナー・みがき粉などは使わないでください。製品を傷めます。
- 化学ぞうきんでこすったり、長時間触れたままにしないでください。変質したり表面がはげたりすることがあります。

手動クリーニング

運転停止中にクリーニング運転ができます
長期間使わないときに使用してください

<手動クリーニング運転中>

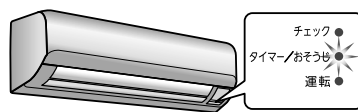

タイマー/おそうじ：だいたい10分

運転停止中に



停止するときは

※自動で停止するので、通常は必要ありません。

※ **運転/停止** を1回押すと運転モードに入り、さらに **運転/停止** を押すと停止します。

運転/停止



お手入れ(つづき)

点検・お手入れの前には電源プラグを抜いてください

前面パネルのお手入れ

室内ユニット表示部のチェックランプ(だいだい色)が点灯したときはお手入れをしてください。

お手入れの後は「お手入れ後の試運転」をしてください。 [18ページ](#)▶

取りはずすときは

①前面パネルを開ける

②ダストボックスを取り出す

③エアフィルターを取り出す

取り付けるときは

③エアフィルターを取り付ける

②ダストボックスを取り付ける

①前面パネルを閉める

1 前面パネル

[15ページ](#)▶

ブラシユニット

[17ページ](#)▶

3 エアフィルター

[17ページ](#)▶

2 ダストボックス

[16ページ](#)▶

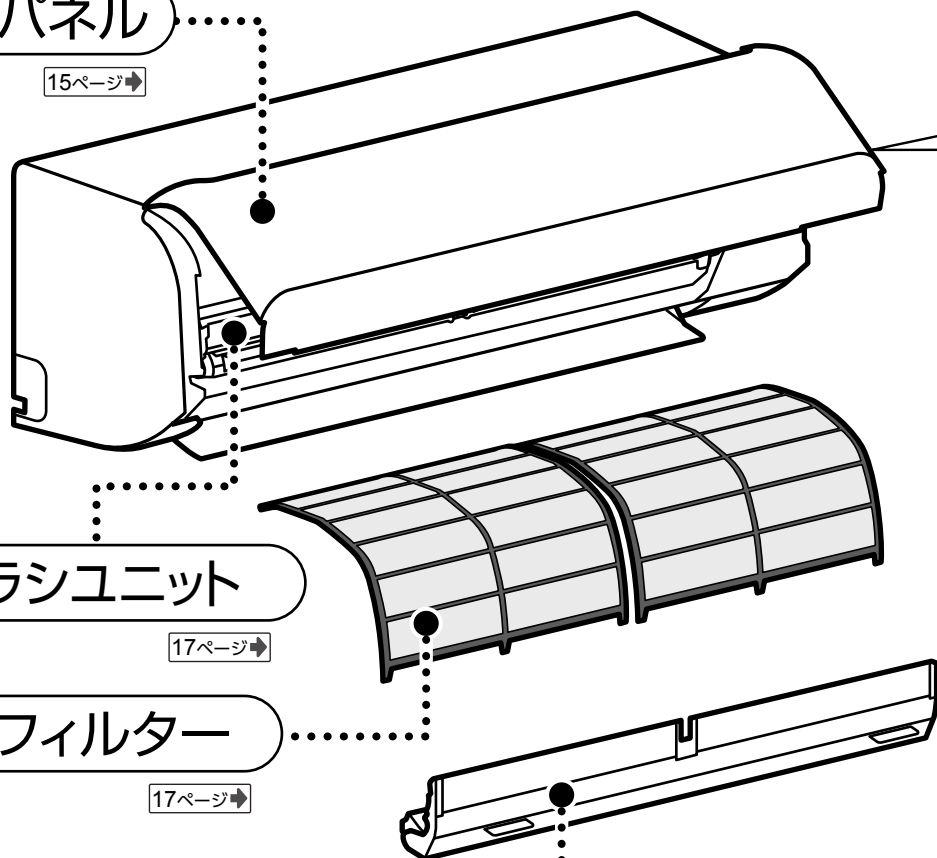

① 前面パネル

開けかた

左右側面の下側についている取っ手を手前に引いてから、カクッと止まる位置まで引き上げます。

前面パネルを更に開くと、前面パネルを固定しているアームがはずれて落ちるおそれがあります。

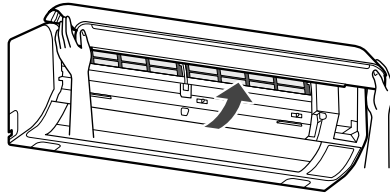

閉じかた

前面パネルを下方に下げ、吹出口上部を2カ所押して閉めます。

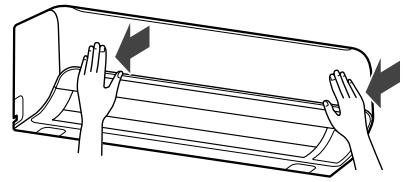

前面パネルを開けるときは、必ず取っ手を持って行ってください。

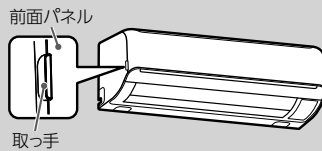

取りはずしかた

前面パネルを止まる位置まで引き上げ、右または左のアームをはずし、手前に引いて取りはずします。

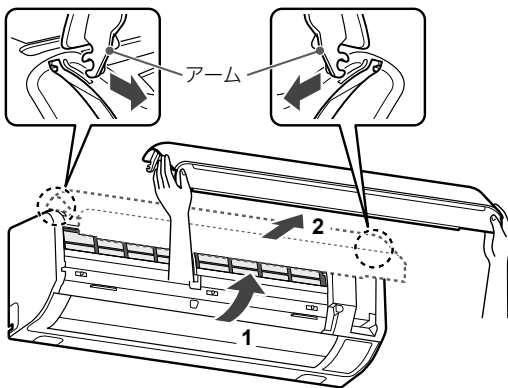

取り付けかた

取りはずしかたと逆の手順で取り付ける。前面パネルを水平位置にして、左右のアームを本体両端の軸の溝に合わせて押し込みます。

左右のアームが確実に奥まで入っていることを確認してください。すき間があるときは、もう一度やり直してください。

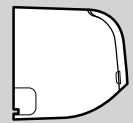

お手入れ方法

やわらかい布でふく

ぬるま湯(40℃以下)ですすいだやわらかい布をよく絞ってふいてください。

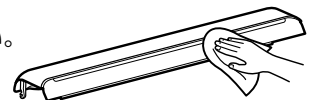

ダストボックス・エアフィルター・ブラシユニットのお手入れ

②ダストボックス

取りはずしかた

1. ダストボックスの固定用レバー(3カ所)をスライドする

前面パネルを開け、左右および中央の固定用レバー(だいたい、3カ所)を矢印の方向に、カチッと止まる位置まで解除側にスライドします。

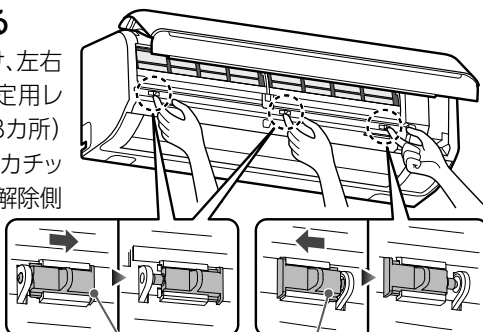

固定用レバー(だいたい)

2. ダストボックスを取り出す

左右のつまみを持って上に引き上げてから、手前に引いて取り出します。

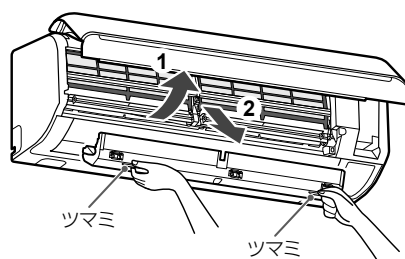

ツマミ

ツマミ

取り付けかた 取りはずしかたと逆の手順で取り付ける

1. ダストボックスを取り付ける

左右のつまみを持って、本体左右および中央の軸の溝に合わせて押し込み、ダストボックスを奥まで入れ押し下げます。

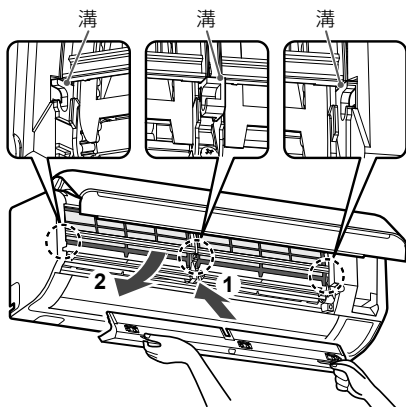

2

1

2. ダストボックスの固定用レバー(3カ所)をスライドする

左右および中央の固定用レバー(だいたい、3カ所)を矢印の方向に、止まる位置まで固定側にスライドします。前面パネルを閉じます。

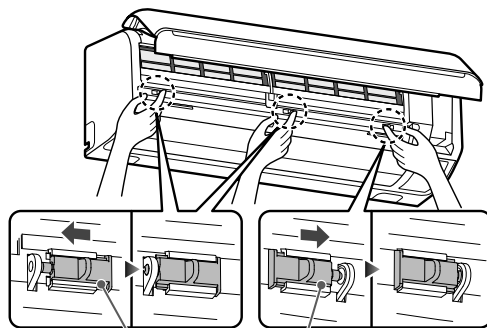

固定用レバー(だいたい)

お願い

- ダストボックスを取り付けるときは、固定用レバーを3カ所確実に固定してください。固定されない状態で運転すると、フィルター動作に不具合が生じる可能性があります。

お手入れ方法 掃除機でほこりを吸い取る

- ほこりが出ますのでダストボックスの下にビニールシートなどで養生してください。
- 汚れがひどいときは水洗いをしてください。水洗いした後、完全に乾かしてから取り付けてください。



③ エアフィルター

エアフィルターは自動で掃除されます。
汚れが気になるときは、エアフィルターを水洗いしてください。

取りはずしかた

下に引き下げて
取り出す

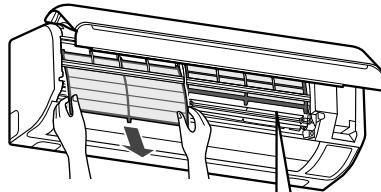

取り付けかた

取りはずしかたと逆
の手順で取り付ける
上に押し上げます。

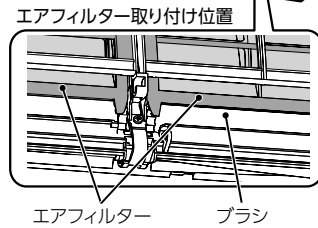

ポイント!

- エアフィルター先端部が奥に突き当たるまで差し込む
- 左右のエアフィルターの高さを均等にする

エアフィルターの表裏

エアフィルターを取り付けるときは、
表裏を十分確認してください。
※上下の区別はありません。

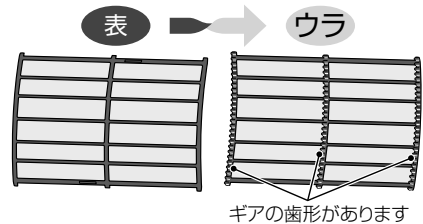

お手入れ方法 洗って乾かす

うすめた洗濯用合成洗剤(弱アルカリ性または中性)を使い、よくすすいでください。
またエアフィルター裏側のギア歯形部やエアフィルター枠の汚れを取り除いてください。

お願い

- 「漂白剤」は使わないでください。故障の原因になります。
- たわしなどでこすらないでください。
- ヘアドライヤーなどの熱風で乾かさないうでください。(熱で変形します)
- 洗った後、完全に乾かしてから取り付けてください。

ブラシユニット

汚れが気になるときは、行ってください。

ブラシユニットは取りはずしできません。

お手入れの際は①ダストボックス、②エアフィルターを取りはずしてから行ってください。

お手入れ方法 掃除機でほこりを吸い取る

お願い

- ブラシユニットは取りはずさないでください。
- 水がきしたときはよく乾燥させてください。

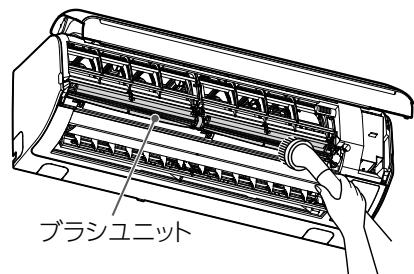

お手入れ(つづき)

点検・お手入れの前には電源プラグを抜いてください

お手入れ後の試運転

エアフィルター・ダストボックス・ブラシユニットのお手入れの後に電源プラグを差し込んでから行ってください。

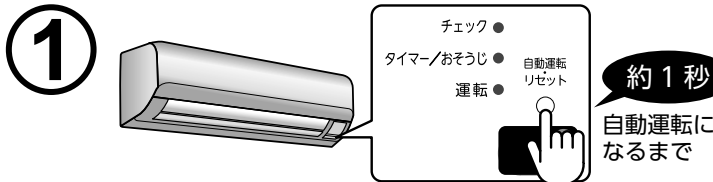

- チェックランプ (だいだい色) が消灯します。

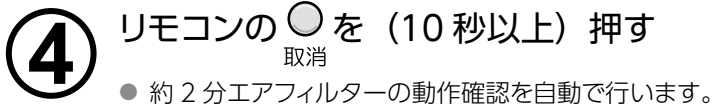
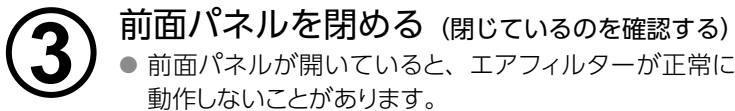
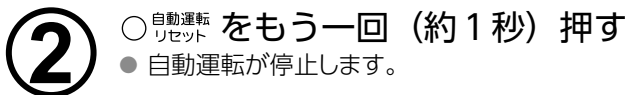

<室内ユニット表示部>

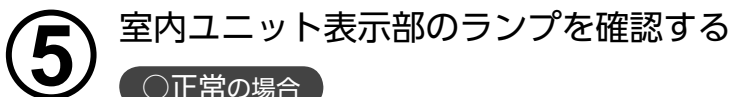

○正常の場合

- ランプが消灯します。

×異常の場合

- おそうじランプが点滅します。エアフィルターの取り付け不良が考えられます。
運転/停止 を押して、トピート (停止音) が鳴ると、チェックランプ (だいだい色) の点灯に変わります。
- もう一度エアフィルターの取りはずし・取り付けを行ってください。◀17ページ
- 取り付け後④に戻って、フィルター掃除が正常にできることを確認してください。

長期間使わないとき

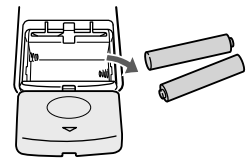
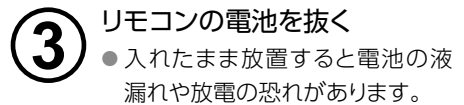
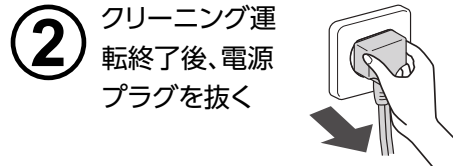
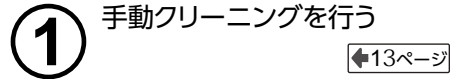

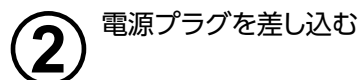
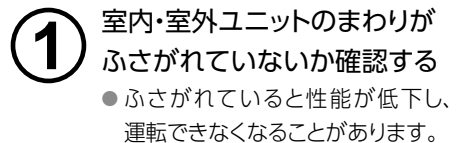

再び使い始めるとき



定期的な点検

長期間ご利用になると、熱・湿気・ほこりや汚れなどの影響で、使用状態により部品が劣化し、性能が低下したり、においが発生したり除湿水の排水が悪くなったりすることがあります。通常のお手入れとは別にお買い上げの販売店などによる点検整備 (有料) をお願いします。

故障かな？

このようなときには		説明・調べるところ
運転ランプ	運転ランプ（緑）がゆっくり点滅している	故障ではありません ● 運転中（入タイマー予約含む）停電になると、再通電したときに点滅します。リモコンで運転を開始すると点滅が点灯に変わります。 また再通電時、タイマー予約は取り消されますので、再度タイマー予約をしてください。
	運転ランプ（緑）、タイマーランプ（だいたい）がはやく点滅する（1秒間に約5回）	
	室内ユニット表示部のランプが暗い	もう一度お調べください ● 「室内ユニットのランプが点滅しているとき」の手順に従って、不具合内容を確認してください。 22ページ ➡ ● 快眠運転中ではありませんか？ 9ページ ◀ ● 明るさサーチセンサーによる弱めの運転時は本体ランプが自動的に暗くなります。 8ページ ◀
リモコン操作	リモコンで送信できない	もう一度お調べください ● リモコン送信部を本体受信部に向けてボタンを押しましたか？ 7ページ ◀ ● リモコンの電池の向き（+・-）が逆ではありませんか？ 7ページ ◀ ● リモコンの電池切れではありませんか？ ● 入タイマー予約になっていませんか？ ● 自動クリーニング運転になっていませんか？ ● ドライ運転になっていませんか？ 9ページ ◀ ● 自動クリーニング運転中ではありませんか？ 13ページ ◀ ● 霜取り運転中ではありませんか？ 9ページ ◀
	 を押しても 上下風向ルーバーが動かない	
	 を押しても 風量が変わらない	
	運転中に  を押しても エアコンが止まらない	
音がする	室外ユニット エアコン運転中	故障ではありません ● ブシュー音は、冷媒の流れが変化する音です。 ● 運転開始時のカチカチ音は、運転を最適にコントロールするために制御弁を位置合わせする音です。 ● 外気の温度が低く室外ユニットを予熱しているときは、停止中に室外ユニットからキーンという音が聞こえることがあります。
	室外ユニット 停止中	

故障かな？

お困りのとき

故障かな？ (つづき)

このようなときには		説明・調べるところ
音がする 室内ユニット	電源プラグ挿入時、エアコン停止時、前面パネル開閉時	<ul style="list-style-type: none"> ● 上下風向ルーバーの初期設定の位置決め音 (グググッ、カタカタ) やフィルターの初期設定の位置決め音 (パチッパチッ、グググ、パタン) が約 2 分間することがあります。
	エアコン運転中	<ul style="list-style-type: none"> ● 冷媒の流れが切り換わるとき、プシューと音がします。 ● 温度の変化により、部品が伸び縮みするときピシピシと音がします。 ● 冷媒が流れるとき、シュルシュル、ググググッと音がします。
	クリーニング運転中 (フィルター掃除)	<ul style="list-style-type: none"> ● エアフィルターを動かすため、フィルターの動作音 (グググ、カタッ) がします。 ● エアフィルターのほこりをかき取るため、ブラシの接触音 (シュリシュリ) がします。
	その他	<ul style="list-style-type: none"> ● 運転を停止したときは、2～3分後にカチッというリレーが切れる音がします。 ● 運転停止中に、外が強風のとき風を切る音がすることがあります。 ● 排水管付近からのポコポコ音は、室外の空気が排水管より室内に流れる音です。特に気密性の高い部屋で換気扇を使用したときに発生します。気になるときは対応部品 (別売部品 有償) を用意してありますので、お買い上げの販売店または「東芝エアコン空調換気ご相談センター」にご相談ください。
エアコンの運転・動作	エアコンが運転しない	<ul style="list-style-type: none"> ● 電源プラグ挿入直後ではありませんか？ 運転準備に 3～8 分間かかります。この間は運転しません。 ● 電源プラグがコンセントから抜けていませんか？ ◀7ページ ● ブレーカーかヒューズが切れていませんか？ ● 停電ではありませんか？ ● 運転を停止した直後ではありませんか？ →機械を保護するために 3 分間は運転しません。 ● リモコン送信部を本体受信部に向けてボタンを押しましたか？ ◀7ページ ● 入タイマー予約になっていませんか？ ◀11ページ
	冷房・暖房が弱い (途中で止まる)	<ul style="list-style-type: none"> ● エアフィルターが汚れていませんか？ ◀17ページ ● 設定温度・風量切換・風向調節は適切ですか？ ◀10ページ ● 風量切換が“しずか”または“微風”で長時間運転していませんか？ ◀10ページ ● 室外ユニットの吸込口や吹出が口がふさがれていませんか？ ● 窓や戸などが開いていませんか？ ● ドライ運転になっていませんか？ ◀9ページ ● 快眠運転になっていませんか？ ◀9ページ ● 運転条件からはずれていませんか？ 23ページ▶ ● 切タイマー時刻になったのではありませんか？ ● 電圧の変化、吸込口がふさがれているなどで機械に無理がかかり、保護装置が働いている場合があります。障害物を取り除き、約 30 秒後ブレーカーを入れ直してください。
	風が止まる	<ul style="list-style-type: none"> ● 暖房運転中および霜取りになると室内ユニットの温風が停止します。 ● 冷房・ドライ運転時、風が止まることがあります。

故障かな？

お困りのとき

このようなきには	
エアコンの 運転・ 動作	設定温度にならない
	上下風向ルーバーが かってに動く
	上下風向ルーバーが 前回運転時と違う位置に来る
におい	部屋がにおう
霧・露などが 出る	室内ユニット 霧が出る
	露がつく
	室外ユニット 霜がつく、 水・湯気が出る
フィルター 掃除	フィルター掃除しない (エアフィルターにほこり が積もっている)

説明・調べる場所		
故障では ありません	<ul style="list-style-type: none"> ● 室内外の状況によっては設定温度にならないことがあります。 (設定温度と運転開始時の温度との差が大きいとき。また、外気温度も大きく影響します。) ● 運転を停止した場合、上下風向ルーバーは一度全開になり、その後閉じます。 ● 停電などが発生した場合、調節されていた位置の記憶はリセットされ標準角度になります。 	
	故障では ありません	<ul style="list-style-type: none"> ● 壁やじゅうたん、家具、衣類などのおいが空気の循環によって出てくるためです。
	故障では ありません	<ul style="list-style-type: none"> ● お部屋の空気が急速に冷やされて、霧が出る場合があります。 ● 冷房運転、ドライ運転、またはクリーニング運転中に、熱交換器に付いた水分が蒸発して霧が見えたり、パネルが曇ることがあります。 ● 上下風向ルーバーが閉じている、または下向きになっていませんか。冷房・ドライ運転時、水平向きより下向きで長時間運転すると露が付くことがあります。 ● 暖房運転中に室外ユニットに霜が付くことがあります。 ● 暖房効果を高めるために霜取り運転をしますが、そのとき霜がとけて水や湯気となるためです。 ● 冷房・ドライ運転時、水滴が落ちることがあります。冷えた配管に空気中の水分が結露したものです。
もう一度 お調べ ください		<ul style="list-style-type: none"> ● エアフィルターの取り付け不備が考えられます。 →エアフィルターの取りはずし・取り付けを行いお手入れ後の試運転をしてください。◀18ページ ● 下記の場合、自動クリーニング運転を行いません。◀13ページ 定期的に手動クリーニング運転を行ってください。 ■ 運転停止後、こまめに電源プラグを抜いている。 ■ 運転停止後、もう一度  を押している。 ■ エアコンを連続で使用している。 ■ 室内ユニット表示部のチェックランプ(だいだい色)が点灯している。 ● 室内温度が低いとき(約5℃以下)はフィルター機構保護のため、フィルター掃除を行いません。暖房でお部屋を一度暖めてください。

故障かな？

お困りのとき

故障かな？ (つづき)

室内ユニットのランプが点滅しているとき

一度電源プラグを抜き、30秒後にもう一度差し込み運転

再びランプが点滅するときは、点検・修理が必要

修理を依頼する前に、リモコンを使ってエアコンの自己診断をしてください

自己診断機能……お客様にリモコンで確認していただく機能です。

「故障かな？」の内容を確認しても異常が認められる場合は修理を依頼する前に、リモコン表示部に表示されるチェックコードを次の手順で確認し、エアコンの症状と室内ユニットのランプの点滅状態をあわせて販売店または東芝エアコン空調換気ご相談センターにお知らせください。

■自己診断のしかた



① 先の細いもので点検ボタンを押す

- リモコン表示部が点検表示 00 に変わったことを確認してください。



② 温度 をエアコンに向けて1回ずつ押す

- 正常なときは押すたびに受信音がピッと鳴り、リモコン表示部のチェックコードが変わります

→00→01→02→1d→1E→

エアコン本体のタイマーランプが点滅(1秒間に5回)

- 00 が表示されるまで全て確認してください。
- 温度 は行き過ぎた場合、戻すときに押します。

異常のあるときは受信音がピッから、ピピピ(約10秒間鳴り続ける)と鳴ります。

リモコン表示部のチェックコード(下表)を確認してください。



③ 自己診断機能を解除するときは 運転/停止 を押す

- 点検前の表示に戻ります。

チェックコード表

室内ユニット異常 (Fケーブルの誤配線含む)	室外ユニット異常
00, 01, 04, 05, 0C, 0d, 0E, 10, 11, 12	02, 03, 07, 14, 15, 17, 18, 19, 1A, 1C, 1d, 1E, 1F

- リモコン表示部に2桁の英数字を表示
- エアコン本体の全てのランプが点滅(1秒間に5回)。

お知らせ

電源系の異常など故障の内容によっては、チェックコードを表示しないことがあります。

- ランプが点滅していない状態で、チェックコードを確認したときは正しい異常コードを示さないことがあります。
- お客様ご自身での分解・修理をしないで、販売店または東芝エアコン空調換気ご相談センターにお知らせください。
- 運転/停止 を押しても通常の表示に戻らないときは、リモコンのリセットボタンを押してください。◀7ページ
- 自己診断機能を解除しても、エアコン本体には異常コードが残ります。

知っておいていただきたいこと

■自動運転（標準）の運転内容

- お部屋の温度と外気の温度に応じて、適切な運転の種類・設定温度・風量切換・風向を自動的に選びます。
- 運転開始時、自動的に選んだ内容は、室温が設定温度に達して室外ユニットが15分以上停止したときなどに、再選定されます。

自動運転（標準）のしくみ

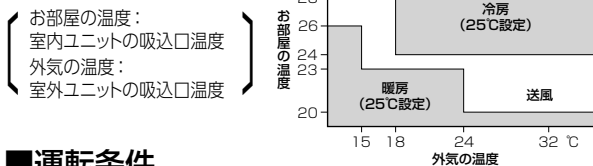

■運転条件

下表の条件以外で運転すると、保護装置が動き運転できないことがあります。また、故障の原因になることがあります。

冷房運転	外気の温度 約21～43℃	部屋の温度 約21～32℃
	部屋の湿度 80%以下 80%をこえた状態で長時間運転すると室内ユニットの表面に露がつき、水滴が落ちることがあります。	
暖房運転	外気の温度 約21℃以下	部屋の温度 約28℃以下
ドライ運転	外気の温度 約21～43℃	部屋の温度 約21～32℃

■暖房運転について

- 外気の熱を吸収して室内へ運び、暖房する方式（ヒートポンプ方式）です。
- 通常は外気温度が下がるにつれて暖房能力は低下します。
- 外気温度が下がっても、インバーターの動きにより、暖房能力の低下を防ぎます。それでも暖房能力が不足のときは、他の暖房器具と併用してください。
- 運転開始時、すぐに風は出ません。室内熱交換器が暖まってから温風が吹き出します。

■クイック暖房

外気および部屋の温度が低いときは、暖房運転開始時に温風吹き出し時間を早くするため、エアコン停止中に室外ユニットを予熱することがあります。（約 20W ～ 30 W消費します）

■JEMA 標準 HA 端子-A

このエアコンは JEMA（日本電機工業会）標準 HA（ホームオートメーション）端子-Aが付いています。JEM 規格適合の集中コントロールシステムと接続することで集中コントロールができます。なお、運転の種類は自動運転となります。詳しくはお買い上げの販売店にご相談ください。

■据え付けについて



据え付けは、お買い上げの販売店または据え付け専門業者に依頼する
据え付けには専門の知識と技術が必要です。お客様ご自身で据え付けを行うと、火災・破裂・感電・けが・水漏れの原因になります。

据付場所について

- 室外ユニットは、水が出ますので水はけのよいところに設置してください。

据付場所について（つづき）

- 次のような場所には設置しないでください。
- テレビ、ステレオ、ラジオなどが 1 m 以内にあるところ。1 m 以上であっても受信感度の弱い場合は、雑音小さくなるまで離してください。
- 高周波機器（業務用ミシン、業務用マッサージ器等）無線機器等があるところ。誤動作します。
- 油、蒸気、油煙や腐食性ガスの発生するところ。
- 海岸地区のような塩分の多いところ。
- 機械油の多いところ。
- 海岸地区、ビルディング上階部など常時強風の当たるところ。
- 温泉地のような硫化ガスの発生するところ。
- クレーン車、船舶など移動するものへの設置。
- 暖房運転時、エアコンの吹出口真下にカーテンボックス等の障害物があると、効果が出ないことがあります。

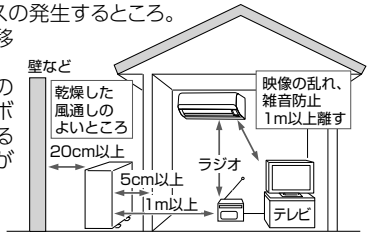

運転音にもご配慮を

- 運転音や振動がほかへ伝わったり増大しないように、十分な強度がある場所に設置してください。
- 室外ユニットの吹出口からの風や運転音が隣家の迷惑にならない場所に設置してください。
- エアコン運転中に異常音がある場合は、お買い上げの販売店にご相談ください。

積雪や氷結にもご配慮を

- 積雪地では、室外ユニットの吸込口や吹出口が雪でふさがれ、暖まりにくくなったり故障のもとになったりすることがあります（詳しくはお買い上げの販売店にご相談ください）。
- 寒冷地では氷結防止のため、除霜水がたまらずに円滑に流れるように配慮してください。氷結すると暖まりにくくなったり、故障の原因になることがあります。

電気工事について



電源は必ず定格電圧でエアコン専用回路を使用する
電源コードが専用コンセントまで届かないときは、専用コンセントの増設を専門業者に依頼する
延長コードを使用すると故障や火災の原因になります。

アースの設置について



アース工事は販売店または専門業者に依頼する
アースが不完全な場合は、感電の原因になります。確認方法については、据え付けを行った販売店、または据え付け専門業者へ問い合わせください。

- 室内のコンセントにアースがある場合は、室内ユニットにアースを取り付けることができます。
- アース線はガス管、水道管、避雷針、電話のアース線に接続されていないことを確認してください。
- アースを取り付けると、万一の感電事故のほか、室外ユニットに内蔵している周波数変換装置（インバーター）の高周波によって室外ユニット表面に電気を帯びるのを防ぎます。アースが取り付けられていないと、室外ユニット表面に触れたとき、電気を感ずることがあります。
- ノイズを吸収するためにもアースの取り付けは必要です。

移設について



エアコンを移動再設置する場合は、お買い上げの販売店または東芝エアコン空調換気ご相談センターへ依頼する
専門知識がないと、火災・破裂・感電の原因になります。

- 引っ越しや増改築などでエアコンを移設するときは、強制冷房運転により冷媒回収が必要です（別途移設費用が必要です）。◀12ページ▶
- 周波数（50 / 60Hz）は、自動切替です。

知っておいていただきたいこと

お困りの声

仕様

形名	室内ユニット	室外ユニット	室内ユニット	室外ユニット
	RAS-2211RKS(W)	RAS-2211ARKS	RAS-2511RKS(W)	RAS-2511ARKS
種類	冷房・暖房兼用スプリット形		冷房・暖房兼用スプリット形	
電源	単相100V		単相100V	
冷能	能力 (kW)	2.2 (0.7~3.1)	2.5 (0.7~3.2)	
	消費電力 (W)	510 (155~760)	620 (155~830)	
	運転電流 (A)	6.00	7.29	
	エネルギー消費効率	4.31	4.03	
	運転音 (dB)	46	47	47
面積の目安 (m ²)	鉄筋アパート 南向き洋室	15	17	
	木造南向き和室	10	11	
暖標	標準能力 (kW)	2.2 (0.7~4.1)	2.8 (0.7~4.3)	
	標準消費電力 (W)	430 (170~1075)	600 (170~1075)	
	運転電流 (A)	5.06 (最大15.0)	7.06 (最大15.0)	
	エネルギー消費効率	5.12	4.67	
	運転音 (dB)	46	46	47
面積の目安 (m ²)	鉄筋アパート 南向き洋室	10	13	
	木造南向き和室	8	10	
通年エネルギー消費効率	5.8	5.8		
区分名	A		A	
質量 (kg)	11	27	11	33
外形寸法 (高さ×幅×奥行) (mm)	250×790×255	530×660×240	250×790×255	550×780×290

形名	室内ユニット	室外ユニット	室内ユニット	室外ユニット
	RAS-2811RKS(W)	RAS-2811ARKS	RAS-4011RKS(W)	RAS-4011ARKS
種類	冷房・暖房兼用スプリット形		冷房・暖房兼用スプリット形	
電源	単相100V		単相100V	
冷能	能力 (kW)	2.8 (0.7~3.3)	4.0 (0.7~4.3)	
	消費電力 (W)	680 (155~890)	1345 (155~1550)	
	運転電流 (A)	7.31	13.72	
	エネルギー消費効率	4.12	2.97	
	運転音 (dB)	47	47	49
面積の目安 (m ²)	鉄筋アパート 南向き洋室	19	28	
	木造南向き和室	13	18	
暖標	標準能力 (kW)	3.6 (0.7~4.7)	5.0 (0.7~6.2)	
	標準消費電力 (W)	830 (170~1210)	1410 (170~1920)	
	運転電流 (A)	8.65 (最大15.0)	14.39 (最大20.0)	
	エネルギー消費効率	4.34	3.55	
	運転音 (dB)	47	48	48
面積の目安 (m ²)	鉄筋アパート 南向き洋室	16	23	
	木造南向き和室	13	18	
通年エネルギー消費効率	5.8	4.9		
区分名	A		C	
質量 (kg)	11	37	11	38
外形寸法 (高さ×幅×奥行) (mm)	250×790×255	550×780×290	250×790×255	550×780×290

仕様

お困りのとき

- 仕様表は日本工業規格 (JIS C 9612) にもとづいています。
- 仕様に表示している暖房標準能力 (kW) は、日本工業規格 (JIS C 9612) に定められている外気温 7℃室内温度 20℃で運転した場合を示します。寒冷地や特に外気温の低い場所で使用する場合は販売店に相談してください。
- 能力・標準能力・消費電力・標準消費電力の () 内の値は、最小値~最大値を表します。
- 製品仕様は改良のため変更することがあります。
- リモコンで停止したときもマイコンを働かすため約 1W の電力を消費します。
- エネルギー消費効率の数値は冷房運転または暖房運転のときの消費電力当たりの冷房能力または暖房能力を表したものです。
- 通年エネルギー消費効率の数値は、1年間を通してある一定条件のもとにエアコンを使用した時の消費電力 1kW 当たりの冷房・暖房能力を表したものです。
- J-Moss (JIS C 0950) の規定に基づき、対象となる 6 物質 (鉛、水銀、カドミウム、六価クロム、ポリブロモビフェニル、ポリブロモジフェニルエーテル) の含有について情報を公開しています。詳しくはホームページをご覧ください。
<http://www.toshiba.co.jp/tha/>

この製品は、日本国内用に設計されているため海外では使用できません。また、アフターサービスもできません。
This product is designed for use only in Japan and cannot be used in any other country.
No servicing is available outside of Japan.



家庭用エアコンには最大でCO₂(温暖化ガス) 3,600kgに相当するフロン類が封入されています。地球温暖化防止のため、移設・修理・廃棄等にあたってはフロンの回収が必要です。

冷媒の「見える化」表示について

この表示は、家庭用エアコンに温暖化ガス(フロン類)が封入されていることを、ご認識いただくための表示です。エアコンの取りはずし時はフロンの回収が必要です。(廃棄時には家電リサイクル法の制度に基づき適正な引き渡しをしていただければ、確実にフロンの適正処理がなされます。)

長期使用製品安全表示制度に基づく本体表示について

■ 本体への表示内容

経年劣化により危害の発生が高まるおそれがあることを注意喚起するために、電気用品安全法で義務付けられた右の表示を本体の銘板近傍に行っています。

【製造年】 本体の銘板の中に西暦4桁で表示してあります。



【設計上の標準使用期間】 10年
設計上の標準使用期間を超えてお使いいただいた場合は、経年劣化による発火・けが等の事故に至るおそれがあります。

■ 設計上の標準使用期間とは

- 運転時間や温湿度など、以下の標準的な使用条件に基づく経年劣化に対して、製造した年から安全上支障なく使用することができる標準的な期間です。
- 設計上の標準使用期間は、無償保証期間とは異なります。また、一般的な故障を保証するものでもありません。

■ 標準使用条件 ルームエアコンディショナの設計上の標準使用期間を設定するための標準使用条件による (JIS C 9921-3)

環境条件	電源電圧		製品の定格電圧による	
	周波数		50/60Hz	
	室内	温度 湿度	27℃(乾球温度) 47%(湿球温度19℃)	20℃(乾球温度) 59%(湿球温度15℃)
	室外	温度 湿度	35℃(乾球温度) 40%(湿球温度24℃)	7℃(乾球温度) 87%(湿球温度6℃)
負荷条件	設置条件		製品の据付説明書による標準設置	
	住宅 部屋の広さ		木造平屋、南向き和室、居間 製品能力に見合った広さの部屋(畳数)	
想定時間	1年間の使用日数(東京モデル)		6月2日から9月21日までの112日間	
	1日の使用時間		9時間/日	
	1年間の使用時間		1,008時間/年	
			10月28日から4月14日までの169日間	
			7時間/日	
			1,183時間/年	

- 設置状況や環境、使用頻度が上記の条件と異なる場合、または、本来の使用目的以外でご使用された場合は、設計上の標準使用期間より短い期間で経年劣化による発火・けがなどの事故に至るおそれがあります。

MEMO

A series of horizontal dotted lines for writing.

MEMO

A series of horizontal dotted lines for writing.



保証とアフターサービス (必ずお読みください)

修理・お取り扱い・お手入れについてご不明な点は

お買い上げの販売店へご相談ください。

販売店にご相談ができない場合は、下記の窓口へ

東芝エアコン空調換気ご相談センター

フリーダイヤル



0120-1048-00

受付時間：365日 9:00~20:00

携帯電話・PHSなど 03-5326-5038 (通話料：有料)

FAX 045-461-3493 (通話料：有料)

- お客様からご提供いただいた個人情報は、修理やご相談への回答、カタログ発送などの情報提供に利用いたします。
- 利用目的の範囲内で、当該製品に関連する東芝グループ会社や協力会社に、お客様の個人情報を提供する場合があります。

保証書 (別添)

- この東芝ルームエアコンには、保証書を別途添付しております。
- 保証書は、必ず「お買い上げ日・販売店名」等の記入をお確かめのうえ、販売店から受け取っていただき内容をよくお読みの後、大切に保管してください。
- 保証期間はお買い上げの日から1年間(冷媒回路部品は5年間)です。詳しくは保証書をご覧ください。
- 保証期間中の故障は、保証書の内容に基づき、無料修理となります。無償商品交換ではありません。

部品について

- 修理のために取りはずした部品は、特段のお申し出がない場合は弊社にて引き取らせていただきます。
- 修理の際、弊社の品質基準に適合した再利用部品を使用することがあります。

補修用性能部品の保有期間

- ルームエアコンの補修用性能部品の保有期間は製造打ち切り後10年間です。
- 補修用性能部品とは、その製品の機能を維持するために必要な部品です。

修理を依頼されるときは

ご使用中に異常が生じたときは、19～21ページの内容をお調べください。それでも異常が認められる場合は、22ページのチェックコードを確認してお使いになるのをやめ、電源プラグを抜いてから、お買い上げの販売店にご連絡ください。修理は専門の技術が必要です。

■保証期間中は

保証書の規定にしたがって、販売店が修理させていただきます。なお、修理に際しましては、保証書をご提示ください。

■保証期間が過ぎている場合は

修理すれば使用できる場合は、ご希望により有料で修理させていただきます。

■修理料金の仕組み

修理料金は技術料・部品代・出張料から構成されています。	
技術料	故障した商品を正常に修復するための料金です。
部品代	修理に使用した部品代金です。
出張料	商品のある場所へ技術者を派遣する料金です。

出張修理

■ご連絡いただきたい内容

品名 ルームエアコン	 形名表示
形名 (本体・リモコン形名)	
お買い上げ年月日	
故障状況 できるだけ具体的に	
ご住所 付近の目印等も合わせてお知らせください	
お名前	
電話番号	
訪問希望日	
便利メモ (お買い上げの販売店名を記入されておくと便利です)	



愛情点検

長年ご使用のルームエアコンの点検を!

このような症状はありませんか。

- 電源コードやプラグが異常に熱い。
- 電源プラグが変色している。
- 焦げくさいにおいがする。
- ブレーカーが頻繁に落ちる。
- 架台や吊り下げなどの取付部品が腐食していたり、取付がゆるんだりしている。
- 室内ユニットから水が漏れる。
- 誤って異物や水を入れてしまった。
- 運転音が異常に大きい。
- 電源コードに破れがある。
- その他の異常や故障がある。

このような症状のときは、ご使用を中止して、お買い上げの販売店または東芝エアコン空調換気ご相談センターにご相談ください。

廃棄時のお願い

2001年4月施行の家電リサイクル法では、お客様がご使用済みのエアコンを廃棄される場合は、収集・運搬料金と再商品化等料金(リサイクル料金)をお支払いいただき、対象品を販売店や市町村に適正に引き渡すことが求められています。

東芝ホームアプライアンス株式会社
エアコン事業部

〒101-0021 東京都千代田区外神田 2-2-15 (東芝昌平坂ビル)

<http://www.toshiba.co.jp/tha/>