

取扱説明書

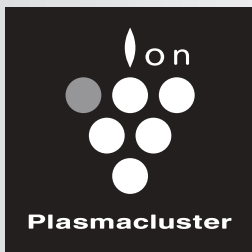
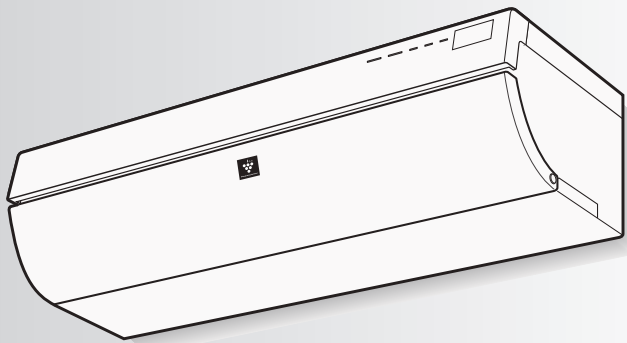

高濃度
プラズマクラスター 7000 *1

形名

室内機

エイワイゼット エスイー
AY-Z22SE
AY-Z25SE
AY-Z28SE
AY-Z40SE

室外機

エイユーゼット エスイーワイ
AU-Z22SEY
AU-Z25SEY
AU-Z28SEY
AU-Z40SEY

お買いあげいただき、まことにありがとうございました。
 この取扱説明書をよくお読みのうえ、正しくお使いください。
 ご使用の前に「安全上のご注意」を必ずお読みください。
 この取扱説明書は、保証書、工事説明書とともに、いつでも
 見ることができる所に必ず保存してください。

*1 当技術マークの数字は、高濃度プラズマクラスターイオン発生
 デバイス搭載のエアコンを適用床面積の部屋に設置し、風量最
 大運転時に部屋の中央付近（床から高さ1.5m）の地点で測定
 した、空中に吹き出される1cm³当たりのイオン個数の目安で
 す。当商品は、この能力を持ったデバイスを搭載しております。

プラズマクラスターおよび Plasmacluster は、
 シャープ株式会社の商標です。

もくじ

ページ

はじめに

特長
 上手にお使いいただくために
 安全上のご注意
 各部のなまえ
 リモコンの準備
 ●電池の入れかた
 ●現在時刻の合わせかた

2
3
4
6
10

使いかた

冷房・暖房・除湿
 温度
 風量・上下風向・左右風向
 プラズマクラスターイオン
 換気
 衣類消臭
 フルパワー
 ねむリズム
 1・2・3・5h切タイマー
 入タイマー・切タイマー
 ●タイマーの組み合わせ
 フィルター掃除
 内部清浄
 こんなこともできます
 ●部屋形状 ●据付位置
 ●下風向 ●上風向
 ●応急運転 ●本体表示を消す
 ●リモコンの混信を防ぐ
 お手入れ
 知っておくと便利

12
13
14
16
17
18
19
20
21
22
24
25
26
29
34

困ったとき

故障かな？
 ●よくあるご質問
 保証とアフターサービス
 ●本体内部の洗浄について
 お客様ご相談窓口のご案内
 据付・移設・廃棄
 長期使用製品安全表示制度に基づく本体表示について
 仕様

35
40
41
42
43
44

特長

こんな機能があります！



高濃度プラズマクラスター7000搭載

浮遊するカビ菌*2、アレル物質*3、付着したニオイ*4を

分解・除去。さらに浮遊したウイルス*5の作用を抑える。(16,18,25 ページ)

*1 表紙の注釈を参照ください。

- 試験機関 *2 (財)石川県予防医学協会
*3 広島大学大学院 先端物質科学研究科
*4 (財)日本紡績検査協会
*5 イギリス レトロスクリーン・バイロロジー社



癒し快適エビデンス 推奨マーク取得*6

体に風が直接あたりにくい「つつみ込む気流」搭載
で快適に癒します。(34 ページ)

- *6 大阪健康サービス産業創造協議会(OHS協議会)により、2009年「癒し快適エビデンス推奨マーク」を取得しました。
(対象機種：つつみ込む気流搭載機種)

衣類消臭運転

日頃、洗濯できないような衣類についた気になるニオイを
プラズマクラスターイオンで
軽減します。(18 ページ)

当商品には浮遊ウイルスなどを、分解・除去する機能はありますが、これによって無菌状態がつけられるものではなく、感染予防を保証するものではありません。

エコロジークラスでいきましょう。シャープ。



ルームエアコン

この製品は、こんなところがエコロジークラス。

グリーン材料 人や地球環境に配慮されたものを、
できる限り使用

- オゾン層を破壊しない新冷媒HFC(R410A)を採用。
- メイン基板に無鉛はんだを採用。

上手に使って、もっともっとエコロジークラス。

◎室内温度は適温に！

- 冷房時は1℃高め、暖房時は1℃低めに設定いただくことで、約10%電気代を節約できます。
冷えずぎ、暖めすぎにならないよう、こまめに温度調節をしてください。

上手にお使いいただくために

エアフィルターはいつもきれいに！

エアフィルターにほこりなどがつまると、能力が低下し、電気代も約5～10%のムダになります。また、水漏れの原因にもなります。

●運転停止毎に

エアコンが自動で、エアフィルターの掃除と本体内部の清掃をします。

(運転停止後、約1時間動作します。)

ただし、フィルター掃除は1日1回です) (24,25ページ)

※フィルター掃除自動運転の設定をしていなくても、運転を10回繰り返した停止後は、エアコンを効率よくお使いいただくために、自動でフィルター掃除運転をします。

●シーズン毎に

エアフィルターを取りはずして汚れ具合を確認し、汚れている場合はお手入れしてください。

(フィルター掃除運転をしても、使用状態や環境により汚れが取れないことがあります) (32ページ)

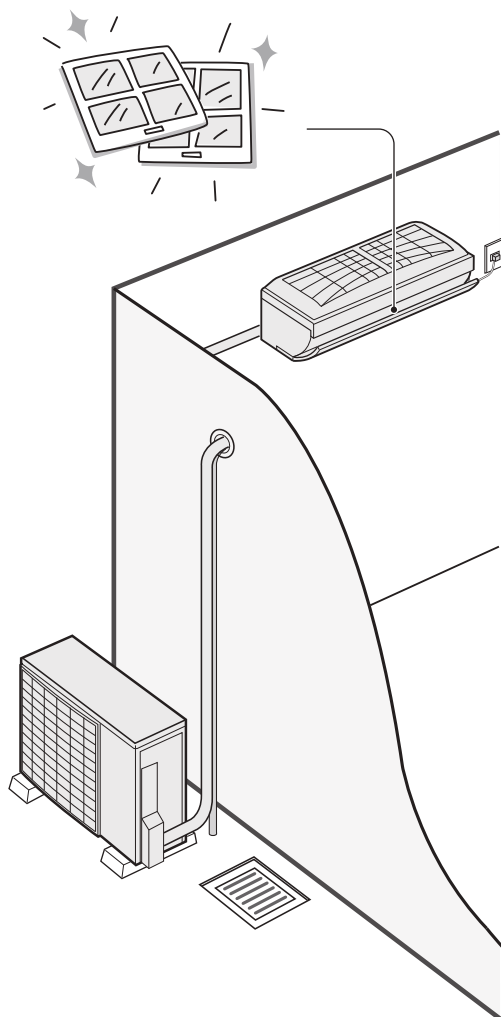

室外機のまわりをふさがない！

室外機の吹出口に、物を置いてふさぐと、能力が低下し、電気代もムダになります。

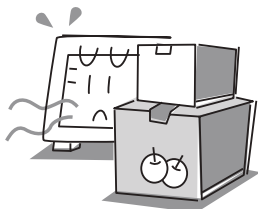

省エネ運転のために！

●窓にはカーテン・ブラインドを！

冬の日中は日光を入れ、夜間は、カーテン・ブラインドで室内の熱の漏れを防ぎましょう。

とくに夏場は直射日光を防ぐと、約5%の省エネ効果があります。



●タイマーを有効に！

エアコンの消し忘れは電気代のムダです。

タイマーを活用して、必要な時間だけ運転しましょう。



※記載されている数値は使用環境によって異なりますので、ひとつの目安としてお考えください。

安全上のご注意

必ずお守りください

お使いになる人や他の人への危害、財産への損害を防止するためお守りいただくことを説明しています。

■表示を無視して、誤った取り扱いをすることによって生じる内容を次のように区分しています。

 **警告** 「死亡または重傷を負うおそれがある」内容です。

 **注意** 「軽傷を負う、または財産に損害を受けるおそれがある」内容です。

■お守りいただく内容の種類を、次の表示で区分しています。

 してはいけない「**禁止**」内容です。

 必ずしなければならない「**強制**」内容です。

警告

火災や感電、大けがを防ぐために

電源プラグやコードは



●運転中に電源プラグを抜かない。
(感電や放電による火災の原因)

●電源プラグはコードを持って抜かない。
(断線して発熱・発火の原因)



●ぬれた手で抜き差ししない。
(感電の原因)

●途中接続や延長コードの使用、タコ足配線をしない。

●束ねたり、引っ張ったり、重いものを載せたり、加熱・加工しない。
(感電や発熱・火災の原因)



●電源プラグは、根元まで確実に差し込む。
(接触不良による感電・火災の防止)

●電源プラグやコンセントに付着したほこりは、定期的に取り除く。
(感電や火災の防止)



異常・故障時には直ちに使用を中止する

- 電源コードやプラグが異常に熱い。
- 電源プラグが変色している。
- 焦げくさいにおいがする。
- ブレーカーが頻繁に落ちる。
(発煙・発火、感電、けがの原因)

すぐに電源プラグを抜いて、お買いあげの販売店へ点検・修理を依頼してください。

ご使用時は



●吸込口・吹出口に指や棒などを入れない。
(高速回転するファンで、ケガの原因)

●長時間、冷風を体に直接当てたり、冷やしすぎたりしない。
(体調悪化・健康障害の原因)

お手入れ時は



●お客様ご自身で室内機内部の洗浄はしない。
(水漏れ・破損・故障・発煙・発火の原因)
シャープ修理相談センター、または地区別窓口にご相談ください。(41ページ)

据え付け・移設・廃棄・修理時は



- 必ずエアコン専用の電源コンセントを使用する。
- 据え付け、移設、廃棄、修理やアース工事は、必ずお買いあげの販売店または専門業者に依頼する。
(ご自身でしない)
(水漏れ・感電・発熱・火災の原因)
アース線は、ガス管、水道管、避雷針、電話のアース線に接続しない。
- 冷えない、暖まらない場合は、冷媒漏れが原因のひとつと考えられるので、お買いあげの販売店に相談する。
(冷媒は安全で、通常は漏れませんが、万一室内に漏れ、ファンヒーターやコンロなどの火気に触れると、有害な生成物発生の原因)

漏電やけがを
防ぎ家財などを
守るために



⚠️ 注意

ご使用時は



- 動植物に直接風を当てない。
- 動植物の飼育や栽培、食品・精密機器・美術品の保存などに使わない。
(対象物の性能・品質・寿命への悪影響やエアコンの故障の原因)

- めれた手で操作しない。

- 室内機の下に、他の電気製品や家財などを置かない。
(水滴が落ちて、汚損・故障、感電の原因)

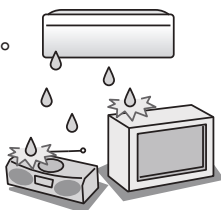

- 室外機の上に乘ったり物を載せない。

(ベランダなどでは、落下の原因)



- 痛んだままの据付台などで使用しない。
(落下につながり、ケガなどの原因)

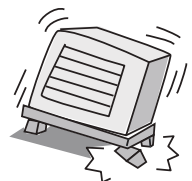

- 室外機の周辺に、物を置いたり、落ち葉がたまらないようにする。
(虫などが侵入し、故障・発火・発煙の原因)

- 燃焼器具と一緒に運転するときにはこまめに窓を開け、換気をする。
(換気が不十分の場合、酸素不足による窒息の原因)



- 燃焼器具はエアコンの風が直接当たらない所に置く。
(燃焼器具の不完全燃焼の原因)

- 落雷のおそれがあるときは、運転を停止し、電源プラグを抜く。
(被雷すると、故障の原因)

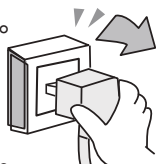

- 長期間使用しない場合は、電源プラグを抜く。
(ほこりがたまると、発熱・発火の原因)

お手入れ時は



- エアコンを直接水洗いしない。
(感電・発火の原因)

- 不安定な台に乗らない。
(転倒など、ケガの原因)

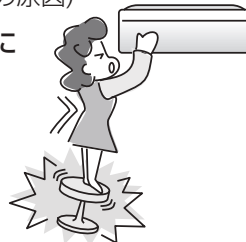

- 室内機・室外機のアルミフィンに触らない。
(ケガの原因)

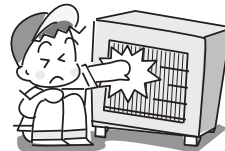

- 必ず運転を停止し、電源プラグを抜く。
(高速回転するファンで、ケガの原因)

- エアフィルターを水洗いした後は、よく乾かす。
(水気が残っていると、感電の原因)

据え付け時は



- 可燃性ガスの漏れるおそれのある場所に設置されていないか確認する。
(万一ガスが漏れると、発火の原因)

- 漏電ブレーカーが正しく取り付けられているか確認する。
(不確実な場合、感電の原因)

- ドレンホースが確実に排水するように配管されているか確認する。
(不確実な場合、家財などをぬらす原因)

各部のなまえ

室内機

※説明のため、パネルをはずした状態で表示しています。

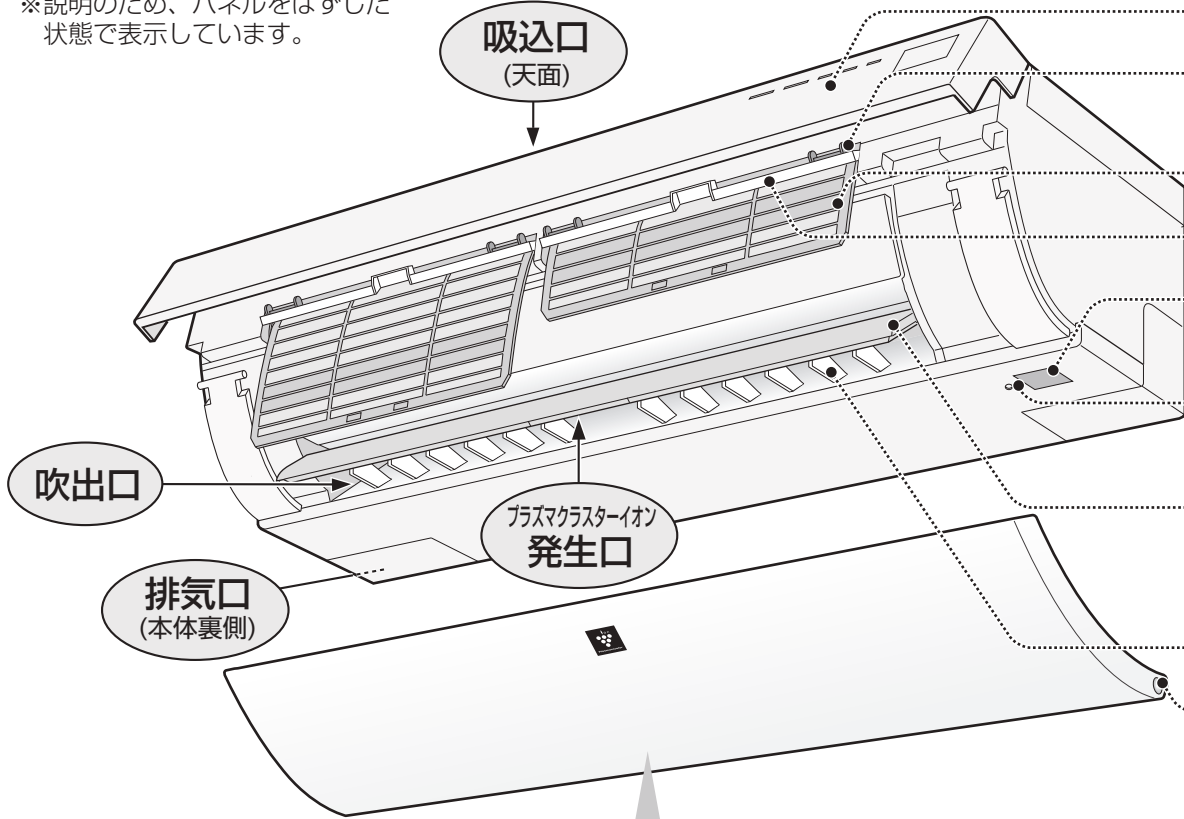

パネル 30ページ

ご注意

パネルの開閉動作時や開いた状態のときは、パネルに触れない。
また、エアコン内部に異物を入れないください。
(ケガ、破損・誤動作の原因)

本体表示部

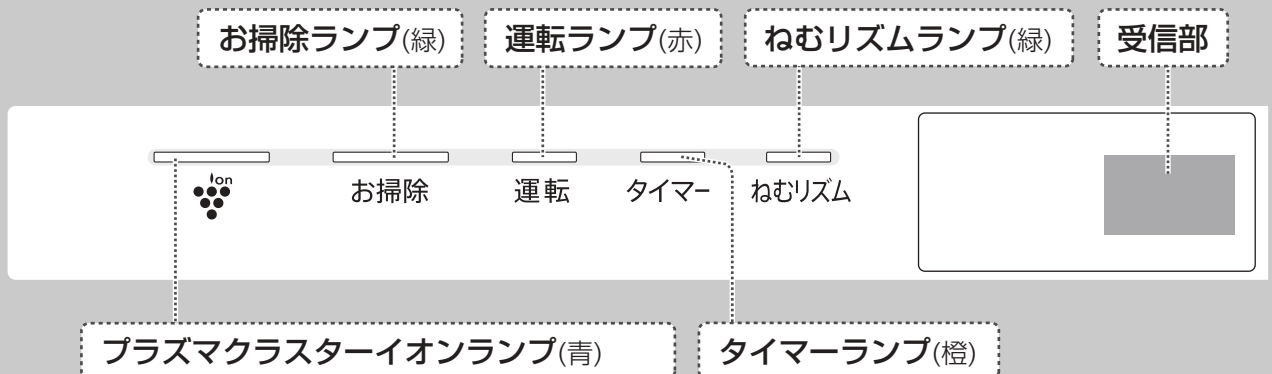

室外機

フィルターカバー

ロックつまみ(4カ所)

フィルター押えのロック・解除に。

エアフィルター(左右2枚) (32ページ)

フィルター押え(左・右) (32ページ)

受信部(表示部にもあります)

リモコンからの信号を受信。

応急運転ボタン (28ページ)

リモコンが使えないときに。

パワー集中ガイド

自動的に動作し、プラズマクラスターイオンを発生させながら、風の速度を調整します。

左右なめらかガイド

ロック解除ボタン

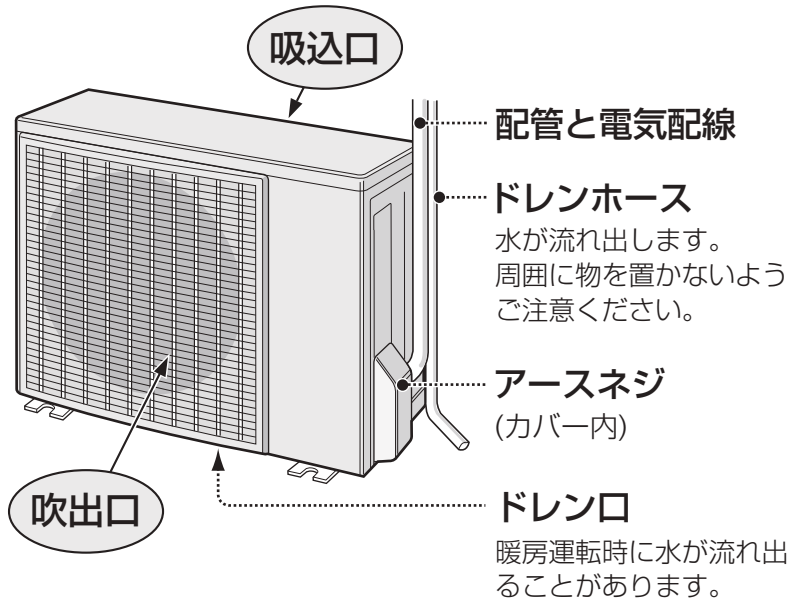

付属品

■リモコン

■電池(2本) 単4形

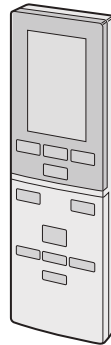
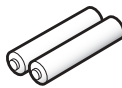

■リモコンホルダー

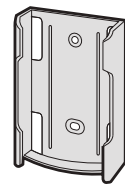

■リモコンホルダー用 取付ネジ(2本)



■取扱説明書※ ■工事説明書※ ■保証書

※当商品は日本国内向けであり、日本語以外の説明書はありません。

This model is designed exclusively for Japan, with manuals in Japanese only.

各部のなまえ

リモコン(カバー閉)

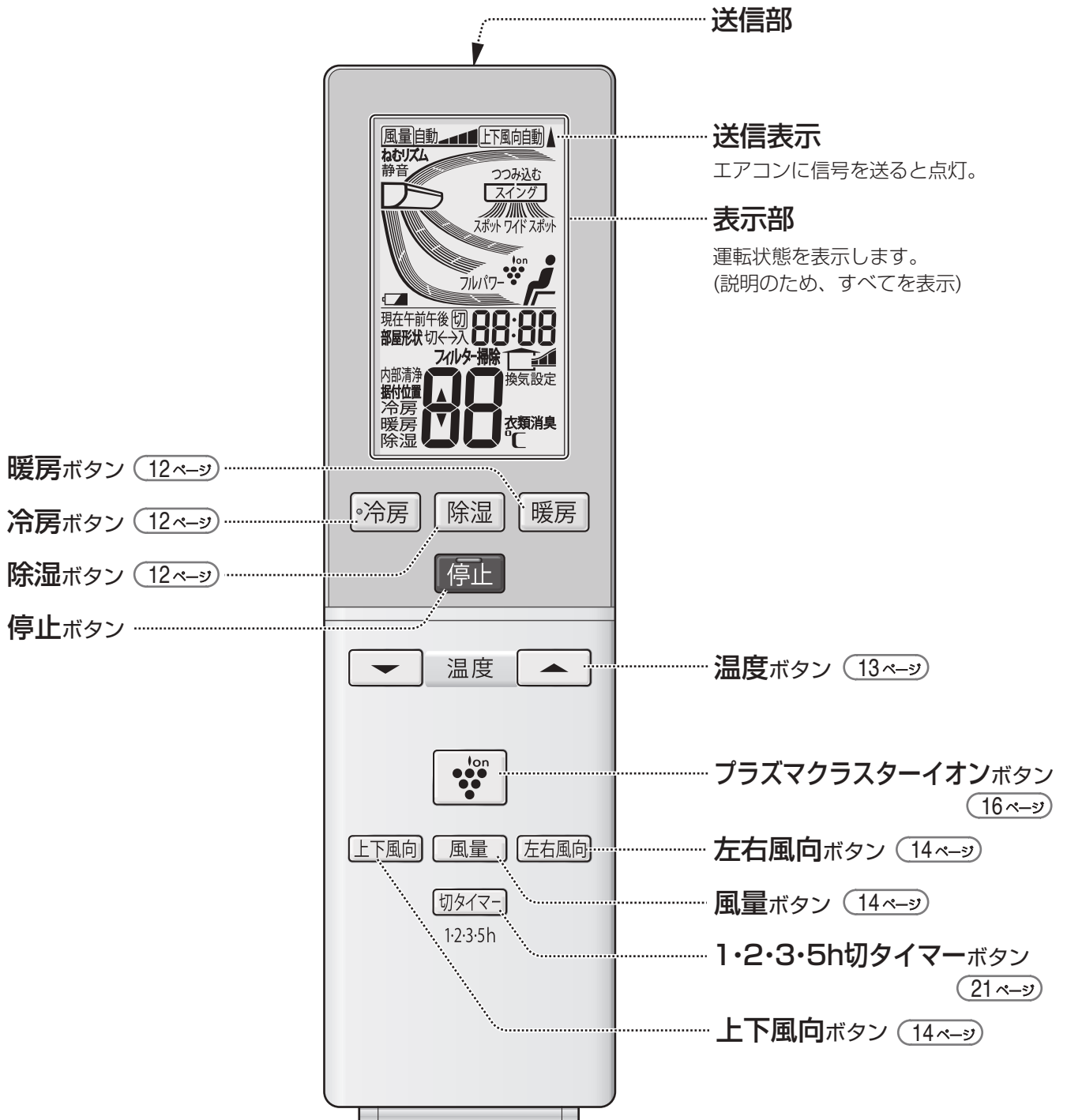

送信部

送信表示

エアコンに信号を送ると点灯。

表示部

運転状態を表示します。
(説明のため、すべてを表示)

暖房ボタン (12ページ)

冷房ボタン (12ページ)

除湿ボタン (12ページ)

停止ボタン

温度ボタン (13ページ)

プラズマクラスターイオンボタン
(16ページ)

左右風向ボタン (14ページ)

風量ボタン (14ページ)

1・2・3・5h切タイマーボタン
(21ページ)

上下風向ボタン (14ページ)

リモコン紛失時は、お買いあげの販売店でご購入ください。

部品コード	CRMC-A799JBEZ
流通コード	205 638 0784
希望小売価格	4,935円(税抜価格4,700円)

部品および価格は、2010年2月現在のものです。
変更する場合があります。

リモコン(カバー開)

カバーの開けかた

カバーを手前におこして開ける。



カバーを閉じるとき

パチッと音がするまで閉じる。
(確実に閉じないと正しく動作しません)

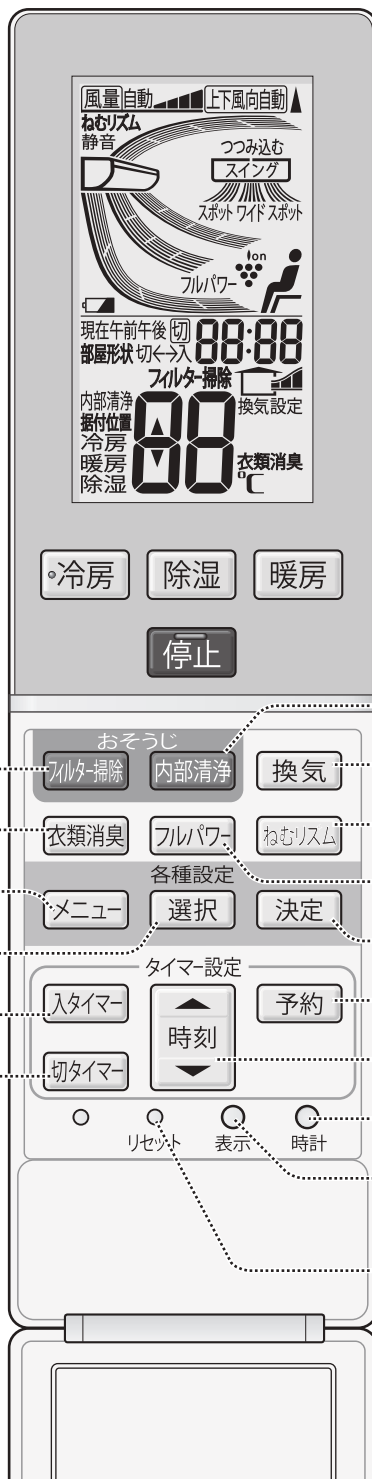

フィルター掃除ボタン (24ページ)

衣類消臭ボタン (18ページ)

メニューボタン (26ページ)

選択ボタン (26ページ)

入タイマーボタン (22ページ)

切タイマーボタン (22ページ)

内部清掃ボタン (25ページ)

換気ボタン (17ページ)

ねむリズムボタン (20ページ)

フルパワーボタン (19ページ)

決定ボタン (26ページ)

予約ボタン (22ページ)

時刻ボタン (10,22ページ)

時計ボタン (10ページ)

表示ボタン (28ページ)

本体表示を消すとき。

リセットボタン (10ページ)

リモコンの電池を交換したとき。

リモコンの準備

電池を入れ、現在時刻を合わせる

電池の入れかた

- 裏側のカバーをスライドして開ける
- ⊕ ⊖ を正しく入れ、カバーを閉める
- 表側のカバーを開ける
-  リセット 先の細いもので押す

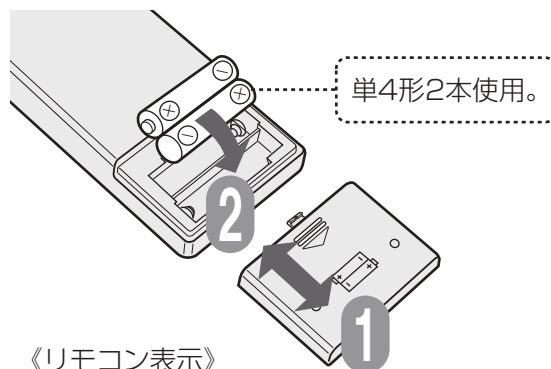

- 誤動作を避けるため、必ず「リセット」ボタンを押します。
- 時刻表示が点滅しますので、現在時刻を合わせます。

現在時刻の合わせかた

- 例 「午前10:00」に合わせるとき



時計
- すすむ



時刻を合わせる

もどる
- 

時計

(現在時刻合わせ完了)



- 1分単位で変わります。
- 押し続けると、早送りします。

ご注意

- タイマー予約中は、現在時刻合わせができません。
- 現在時刻を合わさないと、タイマー予約はできません。

電池について

- 電池の寿命は、約1年です。
リモコンに「」を表示したり、時刻表示「0:00」が点滅したり、信号が届かないときは交換してください。
- 使用する電池や条件により、1年未満で消耗することがあります。
- 電池を誤って使うと、液漏れや破裂の原因となりますので、次の点にご注意ください。
 - 交換時は、2本とも新しい同じ種類のものを使う。
 - 長期間使わないときは、電池を取り出す。(液漏れによる故障防止)
- 電池の溶液が目に入ったり、お肌や衣服に付いた場合は、すぐにきれいな水で洗い流してください。

こんな設定もできます

- リモコンの混信を防ぐ (28 ページ)
(現在時刻を合わせる前に、おこなってください)
- 部屋形状設定 (26 ページ)
- 据付位置設定 (27 ページ)

使いかた

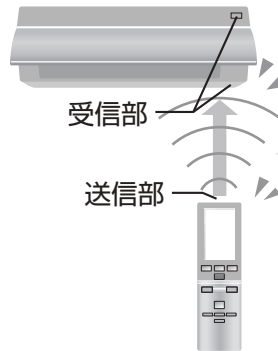

信号の届く範囲は、
正面で約7m以内です。

- 信号をさえぎるものがないようにします。

本体受信部に向けて
操作してね！



信号を受けると受信音が出ます

受信音	お知らせしている内容
ピー	運転を停止したとき。
ピッ	運転や設定、設定の取消し。

壁などに掛けることができます

リモコンホルダーの取り付けかた

リモコンの「停止」ボタンを押して、本体からの受信音ができる位置に、リモコンホルダーを取り付けてください。
付属のネジ(2本)で止めてください。

リモコンホルダー

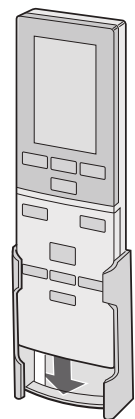
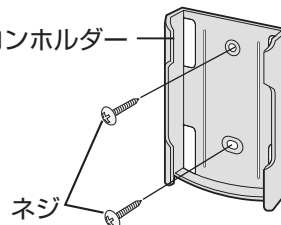

ご注意

- リモコンに衝撃を与えたり、水にぬらしたりしないでください。また、直射日光の当たる場所、ストーブなどの近くには置かないでください。(故障の原因)
- 電子瞬時点灯方式の蛍光灯(インバーター方式、ラピッドスタート方式など)がある部屋では、信号を受け付けないことがあります。この場合は、販売店にご相談ください。

冷房・暖房・除湿

冷房・暖房・除湿運転をワンタッチで運転

運転中

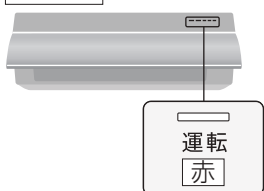

冷房



《リモコン表示》

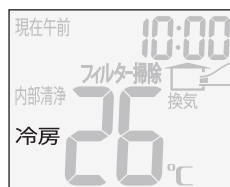

- 室温が下がった場合、送風のみになることがあります。

例 「冷房」運転のとき

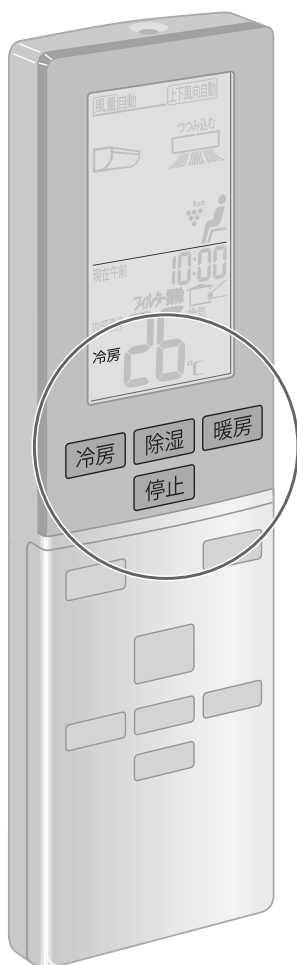

暖房



- 運転開始時、しばらく風が出ないことがあります。(温風を出す準備のため)

除湿



- 室温が下がった場合、停止することがあります。

停止



風量「自動」、上下風向「自動」時の
パネルの向きについては (15 ページ)

ご注意

電源プラグ投入直後は、パネルがすぐに開かないことがあります。(約30秒)
(パネルを開く準備のため)

温度

お好みで、温度を変えたいとき

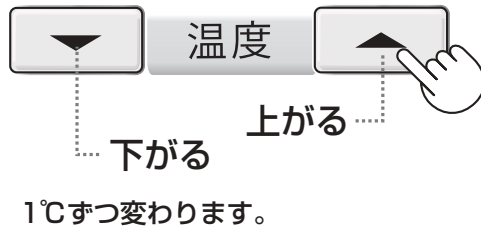

冷房・暖房時

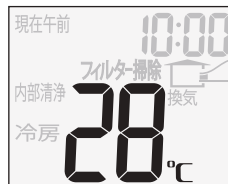

- 温度設定できる範囲
18°C～32°C
- おすすめの温度設定
冷房：25～28°C
暖房：20～24°C

除湿時



- 調節できる範囲
エアコンが決めた温度設定
(34ページ) を標準に、2°C
低め～2°C高め。

▲2°C	(2°C高め)
▲1°C	(1°C高め)
消灯	(標準)
▼1°C	(1°C低め)
▼2°C	(2°C低め)

ご注意

除湿時、外気温が低いときは、温度設定を上げて、室温が上がらないことがあります。また、お部屋や外気の状態により、湿度が下がらならない場合があります。

風量・上下風向・左右風向

お好みで、風量を変えたり、上下や左右の風向を変えたいとき

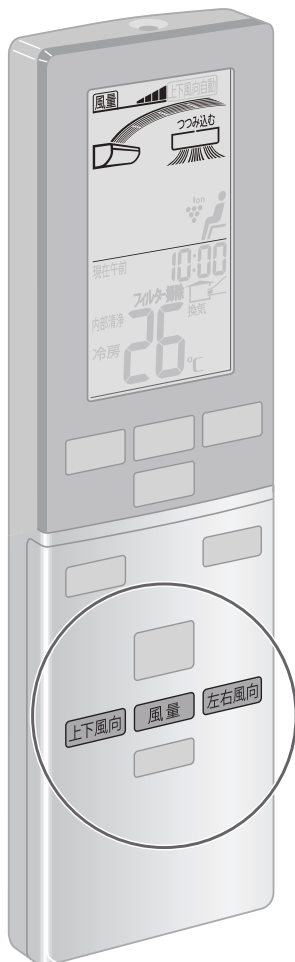

風量



押すごとに、表示が変わります

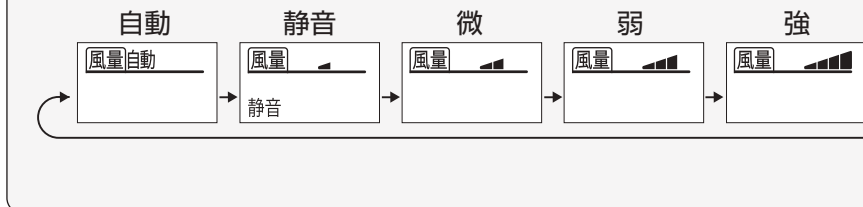

上下風向



押すごとに、表示が変わります

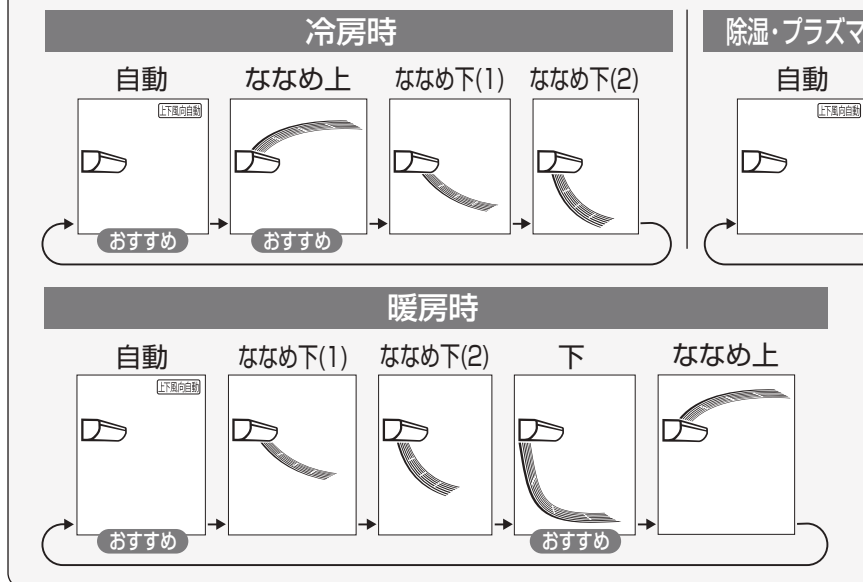

左右風向



押すごとに、表示が変わります

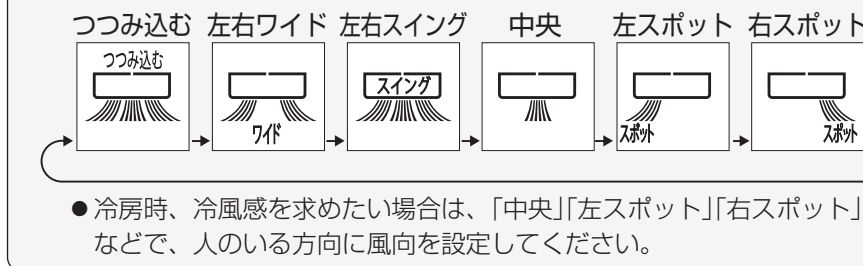

ご注意

- 上下風向・左右風向を調節するときは必ず、リモコンで操作してください。手で調節すると、誤動作や異音、故障の原因になります。
- 上下風向を下向きにし、長時間冷房や除湿運転をすると、パネルや左右なめらかガイド周辺に露がついて、落ちることがあります。

- 除湿時は切り換えできません。
(風量自動に固定)
 - 「静音」は、能力を抑えて静かに運転します。
- ※リモコンの風量表示は、風量を選ぶ目安であり、実際の風量とは異なります。

風量自動 のときは

冷房・暖房時

お部屋が設定温度になるまでは強く、設定温度になると、弱めの風量になります。

除湿・プラズマクラスターイオン単独時

弱い風量になります。

衣類消臭時

強い風量になります。

クラスターイオン単独・換気単独

ななめ下(1) ななめ下(2)

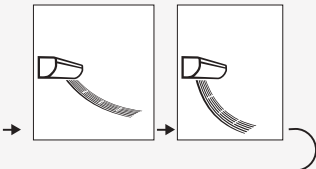

- 冷暖房時、**おすすめ**の風向に設定すると、体に直接あたる不快な風を抑えます。

※リモコンの上下風向表示は、風向を選ぶ目安であり、実際の風向とは異なります。

上下風向自動 のときは

冷房時

運転開始時は**ななめ下**方向に吹き出します。お部屋が設定温度に近づくと、**ななめ上**方向に吹き出して天井方向へ送風し、冷風感を抑えます。

- 冷風感を求めたい場合は、風向を「ななめ下」に設定してください。



暖房時

吹き出す風の温度が低いときは、**ななめ後**方向に、暖まると**ななめ下**方向に吹き出します。お部屋が暖まると(設定温度到達から5~25分後)、**下**方向に吹き出して床面方向へ送風し、足元を暖めます。



除湿・プラズマクラスターイオン単独・換気単独時

ななめ上方向に吹き出します。



つつみ込む	左右ワイドより狭い範囲に風を広げて、お部屋全体に風を送る。
左右ワイド	両端に風を広げて送る。
左右スイング	左右にスイングする。
中央	まっすぐに風を送る。
左スポット	エアコンを中心として左側に、風を強めに送る。
右スポット	エアコンを中心として右側に、風を強めに送る。

つつみ込む気流 (34ページ) 設定のしかた

(上下風向) と (左右風向) を、以下のように設定してください。

冷房時……天井からつつみ込む

(上下風向) 「自動」または「ななめ上」

(左右風向) 「つつみ込む」

暖房時……足元からつつみ込む

(上下風向) 「自動」または「下」

(左右風向) 「つつみ込む」

- 据付位置を「左」または「右」に設定時は (27ページ)、左右風向を「中央」に設定しても、左右なめらかガイドは、まっすぐの方向になりません。

プラズマクラスターイオン

プラズマクラスターイオンで、お部屋の空気を清潔にする

プラズマクラスターイオン運転中

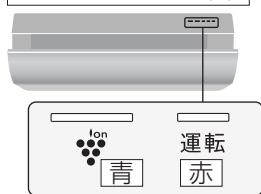

プラズマクラスターイオンだけの 単独運転

運転

停止中に

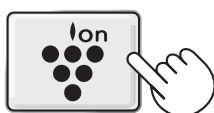

《リモコン表示》



停止

停止



電気代の目安

- プラズマクラスターイオン単独運転 (风量自動時)… 1時間あたり約0.6円
- * 料金単価は 22円/kWh (税込)で算出。

冷房・暖房・除湿・換気との 併用運転

運転

運転中に

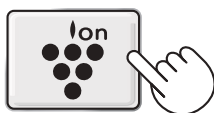

お買いあげ時、冷房・暖房・除湿には、「プラズマクラスターイオン」が同時に運転するように設定されています。

取消

併用運転中に

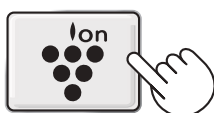

「lon」消灯

エアコン付近では、フッ素樹脂やシリコンを配合した化粧品など※は使わない

本体内部にフッ素樹脂やシリコンが付着し、プラズマクラスターイオンが発生しなくなることがあります。

※ヘアケア商品(枝毛コート液・ヘアムース・ヘアトリートメントなど)・化粧品・制汗剤・静電気防止剤・防水スプレー・つや出し剤・ガラスクリーナー・化学ぞうきん・ワックスなど。

ご注意

プラズマクラスターイオン単独運転中は、温度の変更、入タイマー予約ができません。

換気

注意

！ 燃焼器具と一緒に運転するときは、こまめに窓を開けて換気する

【酸素不足による窒息の原因】

お部屋の空気を室外に排出する

換気中

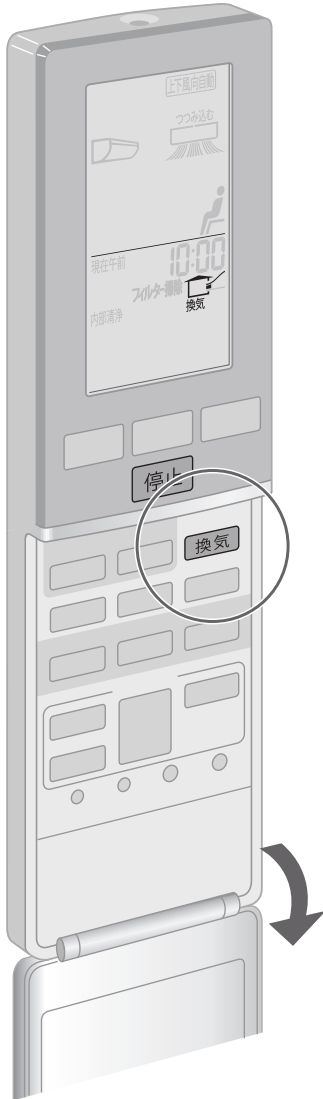
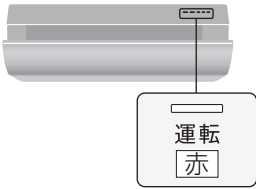

換気だけの 単独運転

《リモコン表示》

運転

停止中に

換気



お好みの運転を選ぶ。換気切換え 参照

電気代の目安

- 換気急速単独運転…
1時間あたり約0.6円
- * 料金単価は 22円/kWh
(税込)で算出。

停止

停止

冷房・暖房・除湿・プラズマクラスターイオン・衣類消臭との 併用運転

運転

運転中に

換気



お好みの運転を選ぶ。換気切換え 参照

お買いあげ時、冷房・暖房・除湿には、「換気」が同時に運転するように設定されています。

取消

併用運転中に

換気



換気「切」を選ぶ。



換気切換え

押すごとに表示が変わり、3種類の運転が選べます。

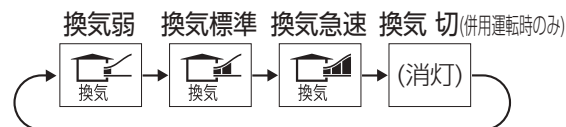

「急速」は最大能力で換気するため、運転音が大きくなります。通常は、「急速」以外をお使いください。

ご注意

- お部屋の空気を室外に排出して換気します。換気扇のような強力な換気能力はありません。(燃焼による酸素不足は補えません)
- 換気単独運転中は、温度・風量の変更、入タイマー予約ができません。

衣類消臭

プラズマクラスターイオンで、衣類に付着したニオイを軽減する

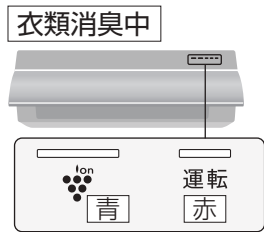

運転



《リモコン表示》



停止

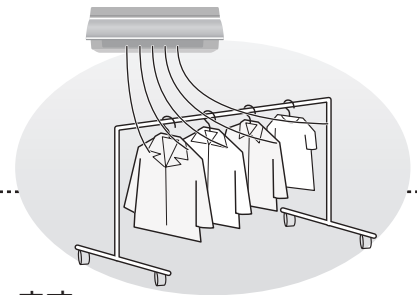

プラズマクラスターイオンで、衣類に付着したタバコ等の嫌なニオイを軽減します。衣類に風がよくあたるように、風量・風向を以下の種類の中で調節してください。

押すごとに、表示が変わります

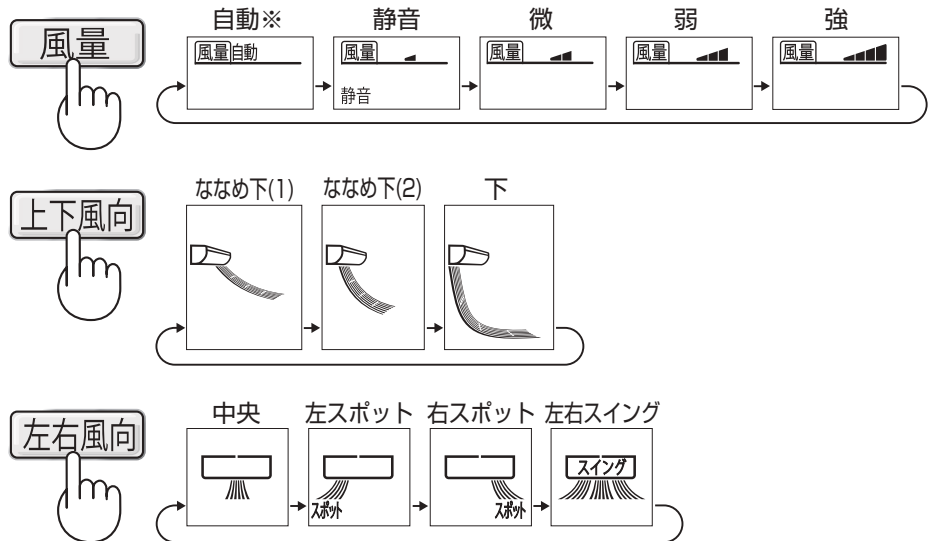

※風量はプラズマクラスターイオンを効果的に発生させるために、毎回、「自動」になります。

ご注意

- 衣類消臭運転中は、温度の変更、入タイマー予約ができません。
- プラズマクラスターイオン濃度が確保できない場合(風量が弱い、衣類に風があたっていない等)は、ニオイを軽減する効果が小さくなります。

フルパワー

早く冷やしたい・暖めたいときに、最大パワー運転

運転中

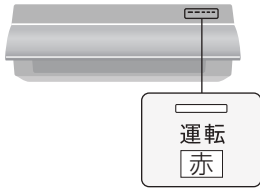

運転

冷房・暖房運転中に



《リモコン表示》



取消

運転中にもう一度

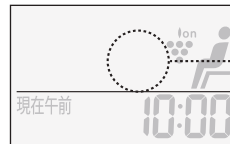

「フルパワー」消灯

上下風向について

冷房時

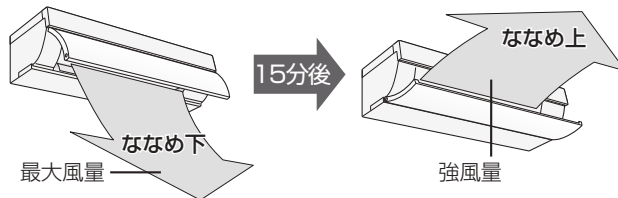

暖房時

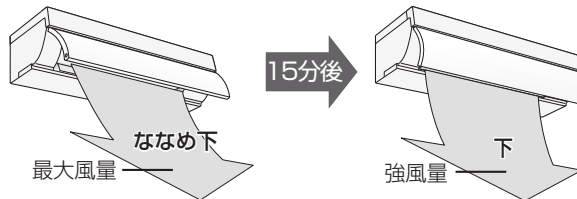

ご注意

- フルパワー運転中は、温度・風量の変更ができません。風向は、変更できます。
- 暖房運転開始から約1～3分は、フルパワー運転をしても最大パワーになりません。(温風を出す準備のため)

ねむリズム

つけっぱなしで使っても、快眠&健康的なおやすみ運転

運転中



※おやすみ用に
本体表示部全体
が暗くなる。
ねむリズム
緑

運転

冷房・暖房・除湿運転中に



《リモコン表示》

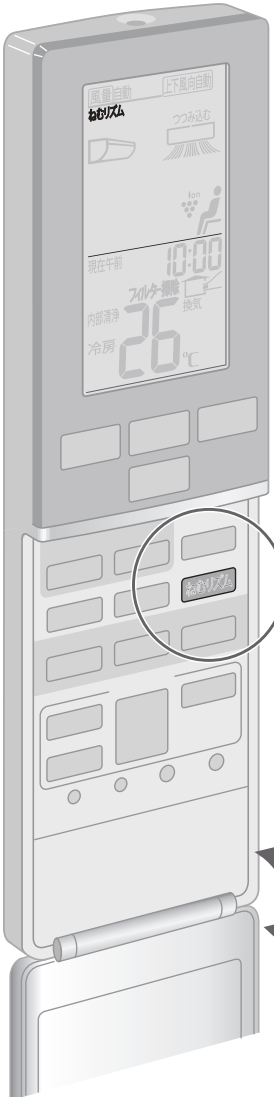

取消

運転中にもう一度

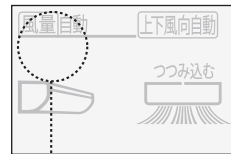

「ねむリズム」消灯

本体のねむリズムランプ(緑)
が消灯して、表示部全体の
明るさがもとに戻る。

つけっぱなしで使っても、朝まで快眠をサポートします。

寝冷えや寝苦しさを抑えた快適な睡眠ができるように、
エアコンが朝まで室温をコントロールします。

《例》設定温度27℃で、冷房運転の場合

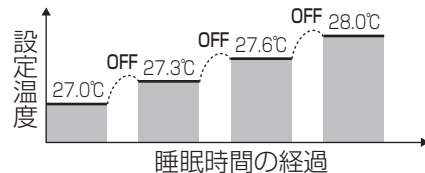

室温の上がりすぎ、下がりすぎを防ぐため、
設定温度を徐々に変化させ、快適な目覚め
をサポートします。また、周期的に運転を
OFFさせてムダな電気代を抑えます。

運転内容

1時間後にいったん運転を止め、その後は80~90分周期で設定温度をコントロールしながら運転します。(ねむリズム中は運転ランプは点灯し、ルーバーは開いたままです)

設定温度 1時間後以降に、設定温度を冷房・除湿時は約1℃高くし、暖房時は約3℃低くし、冷やしすぎ・暖めすぎを抑えます。

風量 「自動」になります。冷房・暖房時は変更できます。 (14ページ)

上下風向 「自動」になります(冷房時はななめ上方向)。変更できます。 (14ページ)

ご注意

- 「ねむリズム」は自動的に停止しません。お好みに合わせて切タイマーを設定してください。(21,22ページ)
- 停止ボタンまたは切タイマーで運転を停止すると「ねむリズム」の設定は取り消されて、次の運転時は「ねむリズム」なしで開始します。

1・2・3・5h切タイマー

1・2・3・5時間後の切タイマーを簡単に予約する

予約中

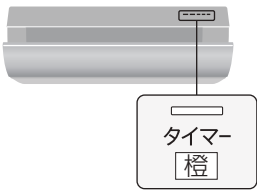

予約

例 「3時間後切」に予約したいとき

運転中に

押すごとに、表示が変わります。



予約したい時間を選ぶ

《リモコン表示》



- リモコンに、タイマーの残時間を表示します。(5h→4h→3h→2h→1hの順に減算)
- 10分以上1時間未満は10分単位、10分未満は1分単位で減算。

取消

予約中にもう一度

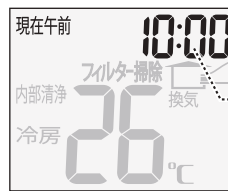

本体のタイマーランプ(橙)消灯。

…… 現在時刻表示に戻る

現在時刻を合わせてから、タイマー予約をしてください。

(10ページ)



予約時間を変更するとき

「1・2・3・5h切タイマー」ボタンを押して、タイマーを取消してから、再度予約したい時間を選ぶ。

ご注意

- フィルター掃除手動運転開始、または内部清浄運転(自動・手動)開始から1分間は、1・2・3・5h切タイマー予約ができません。運転を停止してから、予約してください。
- 停止中に、「1・2・3・5h切タイマー」ボタンを押すと、停止前と同じ運転(冷房・暖房・除湿のいずれか)を開始します。

入タイマー・切タイマー

予約した時刻に自動で運転または停止する

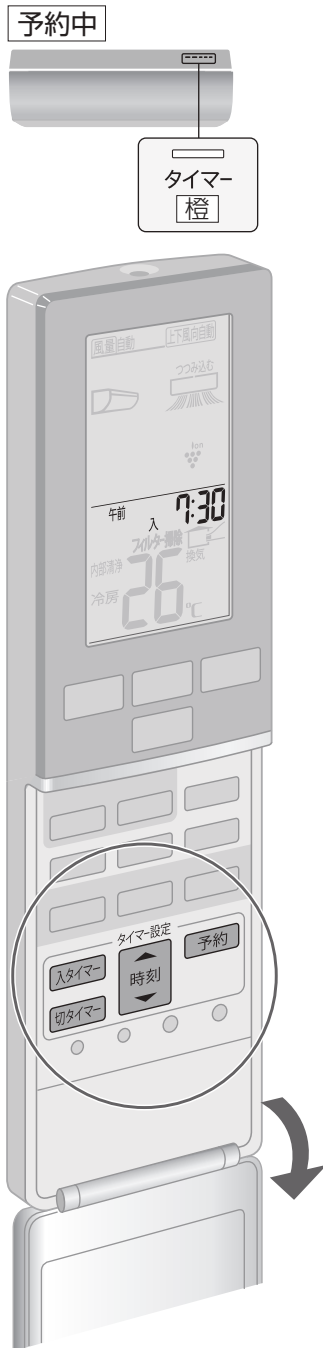

- 予約時刻にお望みの室温になるよう入タイマー予約できます。
- 運転を止めたい時刻を切タイマーで予約できます。

例 「午前7:30」にお望みの室温にしたいとき

1



"入"を点滅させる

《リモコン表示》



- 予約内容が表示されます。

切タイマーの場合

切タイマーを押して、「切」を点滅させる。

2



もどる
予約したい時刻に
合わせる



- 10分単位で変わります。
- 押し続けると、早送りします。
- ここで運転の種類や設定温度などの運転内容が、変更できます。

3



"入"が点灯し、
予約完了



切タイマーの場合

予約を押すと、「切」が表示されます。

ご注意

- 入タイマーは予約時刻に設定温度になるよう、最長1時間前から運転を始めます。
- フィルター掃除手動運転開始、または内部清浄運転(自動・手動)開始から1分間は、タイマー予約ができません。運転を停止してから、予約してください。
- タイマーは1回だけの運転ですので、そのつど予約設定が必要です。
- タイマー予約ができない運転もあります。くわしくは [34ページ](#)
- 現在時刻を確認したいときは、「時計」ボタンを押してください。(5秒表示します)

現在時刻を合わせてから、タイマー予約をしてください。

10ページ



タイマーの組み合わせ

入タイマーと切タイマーの組み合わせ

タイマーを取消するとき

予約中に **入タイマー** (または **切タイマー**) を押す。
(本体のタイマーランプ(橙)が消灯)

予約時間を変更するとき

入タイマー (または **切タイマー**) を押してタイマーを取消してから、もう一度、初めから予約する。

前回と同じ時刻で予約するとき

入タイマー (または **切タイマー**) を押して"入"(または"切")を点滅させ、予約時刻を確認して **予約** を押す。
(前回、予約した時刻を記憶しています)

停電のとき

停電すると、エアコンのタイマー予約は取消され、運転は止まります。通電後、再度、予約してください。(リモコンはタイマー予約や運転の表示を続けます)

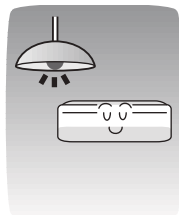

例 午後11:00に停止し、午前7:30にお望みの室温になるように運転したいとき (現在時刻 午後8:00)

1 **切タイマーで午後11:00に予約する**

《リモコン表示》

午後 11:00
切

2 **入タイマーで午前7:30に予約する**

午前 7:30
切 → 入

5秒後

午後 11:00
切 → 入

- 現在時刻に対して、予約時刻の早い方からタイマーが動作します。
- リモコンは、先に動作するタイマーの時刻を表示します。(←→は、タイマーの動作する順序)

切 ← 入の組み合わせもできます。

1・2・3・5h切 (21ページ) と入タイマーの組み合わせ

例 3時間後に停止し、午前7:30にお望みの室温になるように運転したいとき (現在時刻 午後8:00)

1 **3時間切タイマーを予約する**

切 3h

2 **入タイマーで午前7:30に予約する**

午前 7:30
入

5秒後

切 3h
入

- 1・2・3・5h切タイマーは、入タイマー・切タイマーより優先されます。
- 1・2・3・5h切タイマーが終了すると、入タイマーまたは切タイマーの時刻を表示します。

フィルター掃除

フィルターのほこりをパワーブラシでかき出し室外へ排出する

フィルター掃除運転中

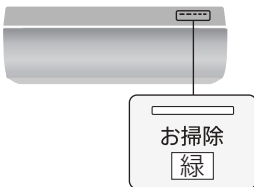

ふだんはおまかせ **自動運転**

約4分30秒間

冷房・暖房・除湿・プラズマクラスターイオン単独・換気単独運転の停止後
"1日(約24時間)に1回" 働きます。
(前回のフィルター掃除運転から約24時間以内は働きません)

設定

運転中に



《リモコン表示》



- 設定をしていなくても、運転を10回繰り返した停止後は、エアコンを効率よくお使いいただくために、自動でフィルター掃除運転をします。

取消

運転中にもう一度 「フィルター掃除」消灯

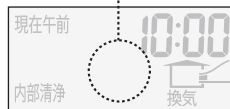

お買いあげ時は**自動運転**に設定されています。

季節の変わりめなどに **手動運転**

約14分間

運転

停止中に



■途中で停止したいとき

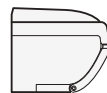

パネルは閉じたまま運転します。
ただし、「フィルター掃除自動運転」と「内部清浄自動運転」同時設定時は、上部が少し開いて運転します。

ご注意

- リモコン表示「フィルター掃除」は、自動運転では運転開始後すぐに、手動運転では運転開始1分後に消灯します。
- フィルター掃除運転をしても、使用状態や環境により、フィルターの汚れが取れないことがあります。シーズンに1回は汚れ具合を確認し、とくに台所などでのご使用で油汚れが気になる場合や、フィルター掃除運転をご使用にならない場合は、フィルターを取りはずしてお手入れしてください。(32ページ)
- 切タイマーで停止した場合は、排気を抑えて通常よりも音を下げた自動運転をします。毎日切タイマーで停止するとフィルター掃除が十分にできませんので、1週間に1回程度、手動運転をしてください。

内部清浄

高濃度プラズマクラスターで室内機内部のカビを発生しにくくする

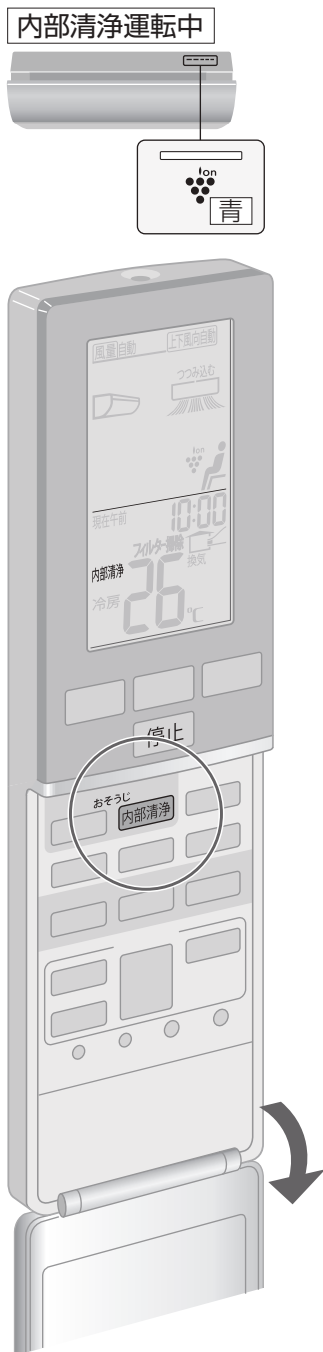

ふだんはおまかせ **自動運転** 約30分間

吹出口周辺を送風運転で乾燥し、カビを発生しにくくします。**冷房・暖房・除湿・プラズマクラスターイオン単独・換気単独運転の停止後、**毎回働きます。

設定

運転中に 《リモコン表示》

内部清浄

内部清浄運転中は、パネル上部が少し開きます。

取消

運転中にもう一度 「内部清浄」消灯

内部清浄

ご購入時は**自動運転**に設定されています。

季節の変わりめなどに **手動運転** 約40分間

吹出口周辺と室内機内部を送風または暖房運転で乾燥し、カビを発生しにくくします。

運転

停止中に

内部清浄

運転途中でパネルの向きが変わります。

(30分間) → (10分間)

(合計40分間)

■途中で停止したいとき

停止

- ご注意**
- リモコン表示「内部清浄」は、運転開始1分後に消灯します。
 - 内部清浄運転中は、温度・風量・風向の変更ができません。
 - すでに発生したカビは内部清浄運転で取れません。また、内部清浄運転をしても使用状態や環境により、カビやにおいが発生することがあります。その場合、本体内部の洗浄をおすすめします。(40ページ)
 - 「内部清浄自動運転」と「フィルター掃除自動運転」同時設定時は、フィルター掃除終了後に内部清浄をします。
 - 外気温が24℃以上のときは送風運転、24℃未満のときは暖房運転で乾燥します。(手動運転時)

こんなこともできます

効率よく運転するために、各種設定を変えることができます



1

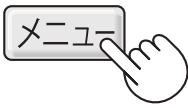

項目を選ぶ



部屋形状設定

お部屋の形状に合わせ、
風量を自動調節

押すごとに、表示が変わる

部屋形状

2



設定を選ぶ

お買いあげ時は、
※に設定されて
います。

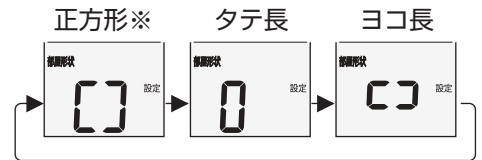

3

本体受信部に向けて



確定する

(10秒後、リモコン表示消灯)

- 確定後、10秒以内に「メニュー」を押すと、
続いて次の項目が設定できます。

途中で操作を中止する
とき



■「タテ長」

縦の長さが横の
長さの1.5倍以上
のときに、設
定します。

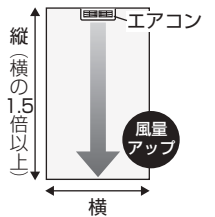



■「ヨコ長」

横の長さが縦の
長さの1.5倍以上
のときに、設
定します。

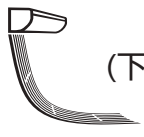
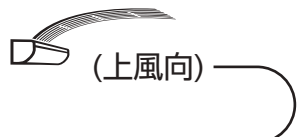

ご注意

リモコンの電池を交換したり、「リセット」ボタンを押すと、リモコンは初期設定に戻りますが、エアコン本体は設定内容を記憶しています。

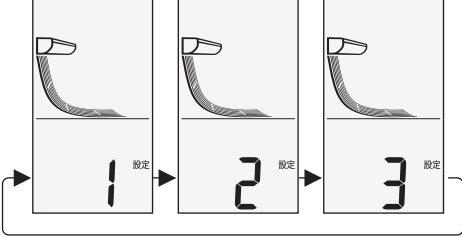
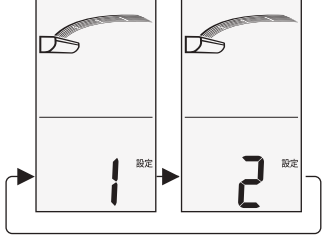
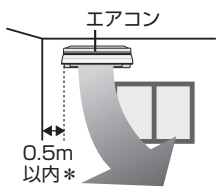
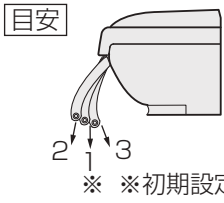
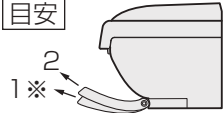
据付位置設定	下風向設定	上風向設定
風を、お部屋の中心に送るよう自動調節	暖房時の「下」方向の風向きを変える	冷房時の「ななめ上」方向の風向きを変える
据付位置	 (下風向)	 (上風向)
中央設置※ 左設置 右設置	下風向1※ 下風向2 下風向3	上風向1※ 上風向2
		
<p>■「左設置」 エアコン左端と、左壁との距離が0.5m以内*のときに設定します。</p> <p>■「右設置」 エアコン右端と、右壁との距離が0.5m以内*のときに設定します。 *0.5mを超えるときは、設定不要です。</p> <p>(例)「左設置」</p> 	<p>暖房時の上下風向「下」(“風ストレスをセーブ”する新気流)の風向きを変えることができます。</p> <p>■「下風向2」 「初期設定」より上向き。 (エアコンの下にある家具などに、風が直接当たるのを避けたいときに)</p> <p>■「下風向3」 「初期設定」より下向き。 (風をもっと下に向けたいときに)</p> <p>目安</p>  <p>※ 初期設定</p>	<p>冷房時の上下風向「ななめ上」(“風ストレスをセーブ”する新気流)の風向きを変えることができます。</p> <p>■「上風向2」 「初期設定」より上向き。 (エアコンから天井が遠いときに)</p> <p>目安</p>  <p>※ 初期設定</p>

こんなこともできます

より快適に、お使いいただくために

応急運転

リモコンを紛失したり、電池が切れたとき、本体で応急運転ができます。
運転内容・温度設定は、室温・外気温により、自動で選びます。

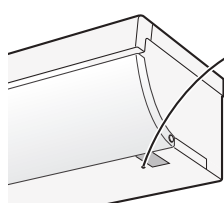

応急運転

- 本体の運転ランプ(赤)が点灯。

■停止するとき

もう一度「応急運転」ボタンを押す。

ご注意

運転中に、「応急運転」ボタンを5秒以上押し続けると強制冷房運転(エアコンの移設・廃棄時に使用)になり、運転ランプが点滅します。
そのときは、「応急運転」ボタンを短く押して、止めてください。

本体表示を消す

睡眠時など、本体表示部の明るさが気になるときに、本体表示を消すことができます。
(ただし、運転ランプ・タイマーランプは消すことができません)

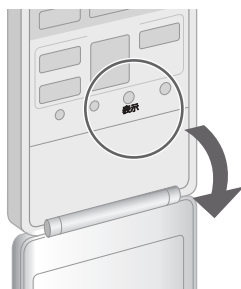

運転中に、本体受信部に向けて



- 本体表示が消灯。

■点灯するとき

もう一度「表示」ボタンを押す。

- 消えていた本体表示が点灯。

ご注意

- 本体表示を消すと、次の運転時も消えた設定のままです。
- 停止中は操作できません。

リモコンの混信を防ぐ

弊社エアコン2台を同じ部屋に据え付けたときなど、信号設定を切り換えて、混信を防ぐことができます。

1 停止中に

リモコンのカバーを開け、先の細いもので を押す
リセット

- 時刻表示が点滅。



2

"|"を表示するまで、押し続ける(約5秒)



3

信号設定を"2"に切り換える
(初期信号設定は、"|")



4

「時刻表示」点滅中に、本体受信部に近づけて



停止 (受信音が生じて、設定完了)

もう1台のエアコンが受信しないようご注意ください。

5

現在時刻を合わせる (10ページ)

(この設定をすると、時刻設定はリセットされます)

ご注意

リモコンの電池を交換したり、「リセット」ボタンを押すと、初期設定に戻り、混信が再発したり、受信できなくなることがあります。
そのときは、再度設定してください。

お手入れ

本体・リモコン

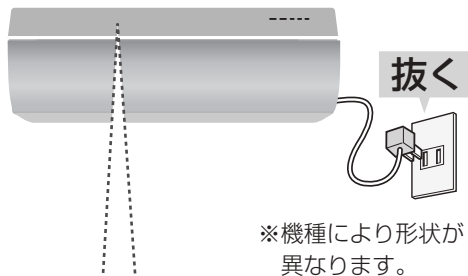

次のものは使わない (製品を傷める原因)



汚れが目立ち始めたら

柔らかい布で、からぶきをする

汚れがひどい場合は、40℃以下のお湯か水を含ませ、よく絞ってから軽くふく。
(内部に水が入ると、故障の原因)

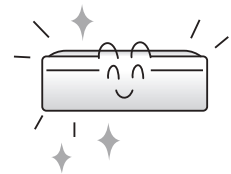

シーズン前後にご確認ください。



シーズン前は

- エアフィルターが入っていますか。
入れないで運転すると、フィルター掃除運転ができません。
また、室内機の内部が汚れ、故障の原因になります。
必ず、エアフィルターをセットしてください。
- 室内機・室外機の吸込口・吹出口をふさいでいませんか。
- 電源プラグやコンセントに、ほこりが付着していませんか。
ほこりが付着していると、感電や火災の原因になります。
- アース線が断線していたり、はずれたりしていませんか。
アースが不確実な場合、感電や火災の原因になります。
アース工事は、お買あげの販売店または、専門業者にご依頼ください。

シーズン後は

- 内部清浄手動運転をする。(25 ページ)
室内機内部に、カビを発生しにくくします。
- フィルター掃除手動運転をする。(24 ページ)
- 運転を停止し、電源プラグを抜く。
エアコン専用の回路をご使用の場合は、安全ブレーカーも切ってください。
- エアフィルターを取りはずして、汚れ具合を確認し、汚れがひどいときはお手入れする。(32 ページ)
- リモコンの電池を取り出す。(10 ページ)
(液漏れによる故障防止)

お手入れ

パネル



※機種により形状が異なります。

汚れが目立ち始めたら

柔らかい布で、40℃以下のお湯か水を含ませ、よく絞ってから軽くふく

次のものは使わない
(製品を傷める原因)

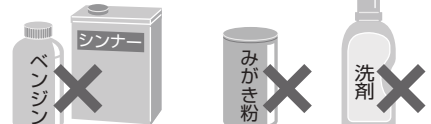

シンナー・ベンジン みがき粉 洗剤



タワシ



スポンジの硬い面

パネルのはずしかた

1

運転を停止し、パネルが最後まで閉じてから、15秒以上たった後、電源プラグを抜く。

- フィルター掃除運転中は、電源プラグを抜かないでください。「フィルター押え」が開けられなくなります。再度電源プラグを差し込んで、約2分待ってください。(「フィルター押え」を無理に開けると、故障の原因)

2

パネルの下部(左右両端)の「ロック解除ボタン」を押して、パネルの下側を開ける。

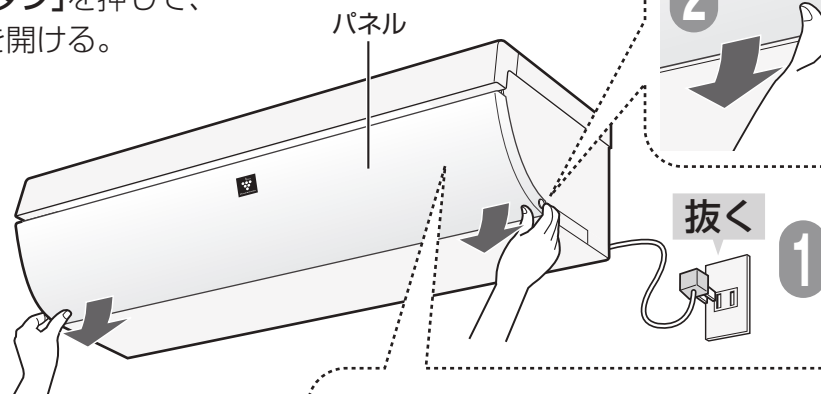

3

パネルを少し上に浮かして、パネルの上部「引掛部」(左右両端)を、本体の「軸」(左右両端)から、取りはずす。

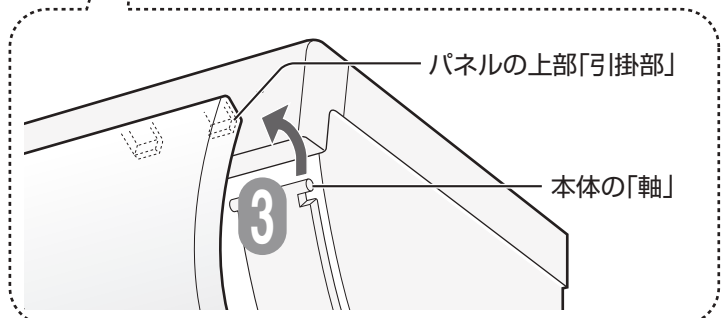

⚠ 注意

⚠ 必ず運転を停止し、電源プラグを抜く。

【高速回転するファンで、けがの原因】

付けかた

1

パネルの上部「引掛部」(左右両端)を、本体の「軸」(左右両端)に、確実に引っ掛ける。

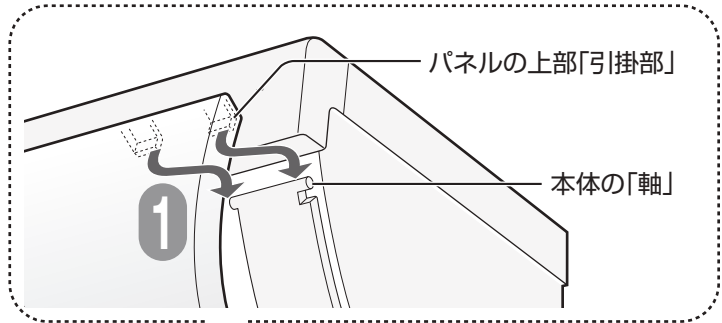

2

パネルの下部(左右2カ所)を「カチッ」と音がするまで確実に閉じる。

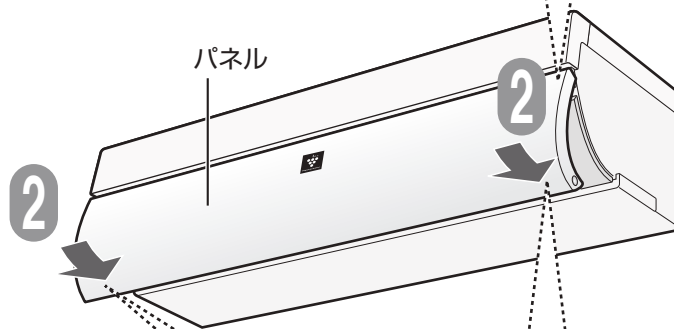

3

下記の「パネル取り付け後の確認」をおこなう。

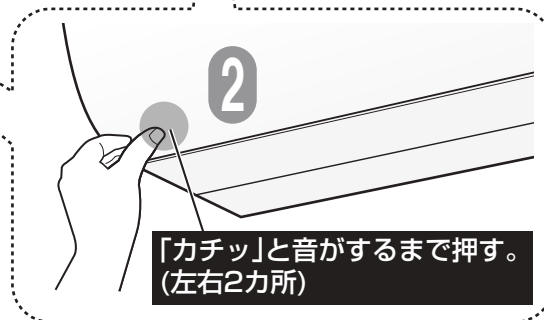

パネル取り付け後の確認

パネルを取り付けた後、パネルが確実に閉じていることを確認してください。
(確実に閉じていないと、パネル動作不良の原因となります)

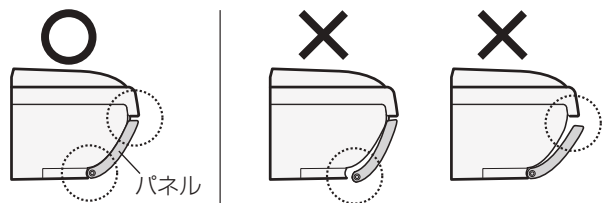

⚠ 注意 パネルは分解しないでください。(破損・故障の原因)

お手入れ

汚れが詰まると、能力低下や水漏れの原因になるので、お手入れは大切です。



エアフィルター

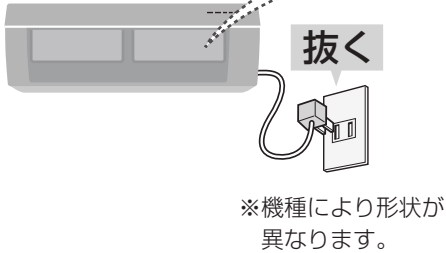

エアフィルターは、エアコンが自動的に掃除をする機能がありますが、使用状態や環境により、汚れ(油、たばこのヤニ等)が取れないことがあります。

シーズン後
に1回を
目安に

- フィルター掃除運転を使用している場合、シーズンに1回は、エアフィルターを取りはずして汚れ具合を確認し、汚れている場合は掃除をしてください。
- フィルター掃除運転をご使用でない場合は、2週間に1度、掃除をしてください。

エアフィルターのはずしかた

1

運転を停止し、パネルが最後まで閉じてから、**15秒以上**たった後、電源プラグを抜く。

2

フィルターカバーの「指掛部」(左右両端)を引き上げて開ける。

3

オレンジ色の「ロックつまみ」(左右共：全4カ所)を内側にスライドして**ロック解除**する。

4

フィルター押えの「とって」を引き上げて開ける。

5

「エアフィルター」を下に引き抜いてははずす。(左右共)

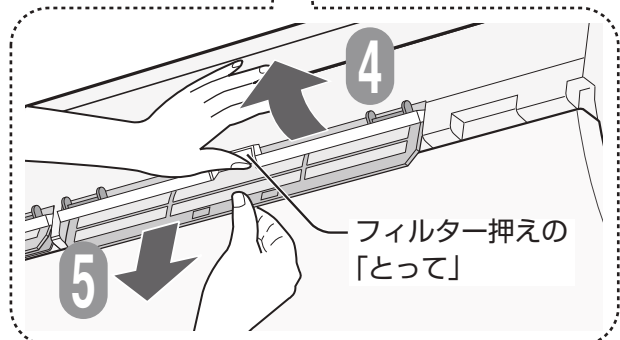
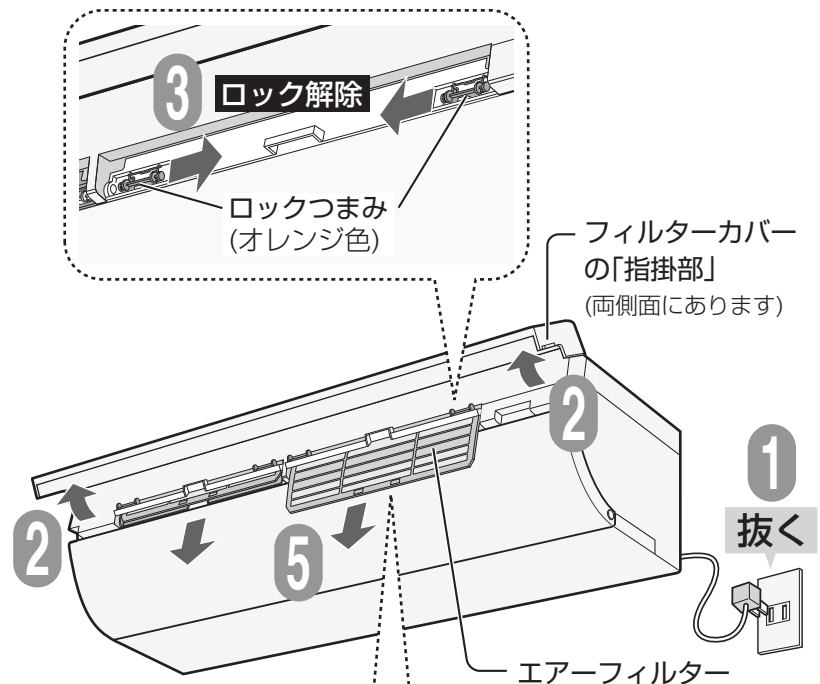

注意

必ず運転を停止し、電源プラグを抜く。

【高速回転するファンで、けがの原因】

汚れを掃除機で吸い取り、水洗いし、日陰でよく乾かす

- 汚れがひどい場合は、薄めた台所用合成洗剤(中性)で、つけ置き洗いをし、その後、よくすすぎ十分に乾かしてください。



折り曲げるなどの強い力を加えない
(変形(白く変色)や破損による、フィルター掃除動作不良の原因)

次のものは使わない
(変色、傷付きの原因)

- 漂白剤
- タワシ
- 40℃以上の湯



次のもので乾かさない
(変色、変形の原因)

- 直射日光
- ドライヤー
- ストーブなど

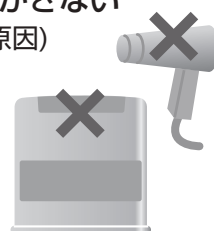

付けかた

1

「エアフィルター」の **オモテ** を確認する。

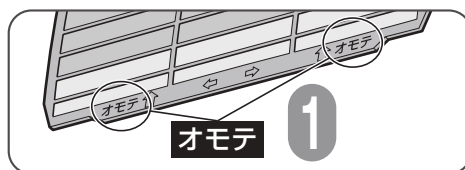

2

「エアフィルター」を **挿入口** に沿って差し込み、**奥まで入れる**。(左右共)



3

「フィルター押え」を閉じる。

- 閉じないときは、エアフィルターを上か下に少しずらしてから、もう一度閉じてください。

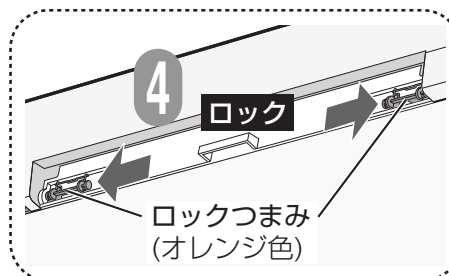

4

オレンジ色の「**ロックつまみ**」(左右共：全4カ所)を**外側**にスライドして**ロック**する。

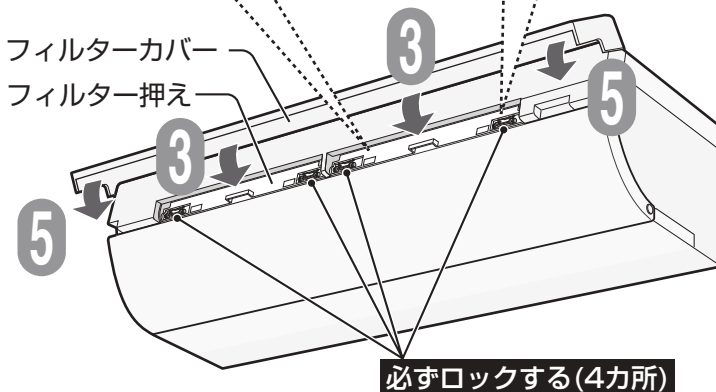

5

「フィルターカバー」の**左右両端**を「カチッ」と音がするまで、確実に閉じる。

ご注意

エアフィルターが正しい位置に入っていなかったり、ロックつまみがロックされていないとフィルター掃除動作不良の原因になります。

知っておくと便利

より快適にお使いいただくために、知っておいてください

冷房運転

- 風量自動の設定では、運転開始時の風の吹き出しが約1分遅れます。(冷たい風を吹き出す準備と、風とともに出てくるエアコン内部に付いたお部屋のおいさをやわらげるため)

暖房運転

- 外気の熱を吸収し、お部屋の中に取り入れて暖房しているため(ヒートポンプ方式)、外気温が下がると暖まりにくくなります。そのときは、他の暖房器具との併用をおすすめします。
- 室外機に霜がつくと、自動的に霜取り運転をするため、約5～10分間、運転が止まります。霜取りが終わると、再び暖房運転をします。
- 夜間(午後8時～午前8時)に暖房運転する場合は、運転を少し抑えて静かな運転をします。

除湿運転

- 運転開始時の室温が26℃以上のときは、下の設定温度で除湿運転をし、室温が設定温度より約1℃以上下がると、室外機の運転を止めます。
- 運転開始時の室温が26℃より低いときは、運転開始時の室温をあまり変えない除湿運転をします。(外気温が高い場合は、室温を若干下げぎみに除湿します)

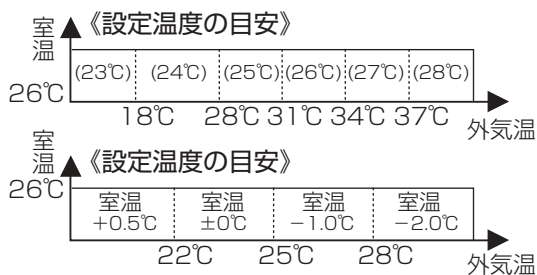

運転条件

- 下記の条件以外で運転すると、保護装置が働き、運転できないことがあります。
- 湿度が80%以上ある場合、長時間冷房・除湿運転すると吹出口などに露がつき、滴下することがあります。

冷房運転	外気温約21℃以上、約43℃以下 室温約21℃以上
暖房運転	外気温約24℃以下 室温約28℃以下
除湿運転	外気温約16℃以上 室温約18℃以上

タイマー予約

- タイマー予約ができる運転(○)、できない運転(×)

	入タイマー	切タイマー
冷房	○	○
暖房	○	○
除湿	○	○
プラズマクラスターイオン単独	×	○
換気単独	×	○
衣類消臭	×	○
フルパワー	×	○
ねむリズム	×	○
フィルター掃除	×	×
内部清浄	×	×

- 入タイマー予約中に次の運転をすると、入タイマーは取り消されます。
(プラズマクラスターイオン単独・換気単独・フィルター掃除手動・内部清浄手動・衣類消臭)
- 切タイマー予約中に次の運転をすると、切タイマーは取り消されます。(フィルター掃除手動・内部清浄手動)

つつみ込む気流

- 冷房時…冷風をななめ上方向に吹き出して天井からつつみ込み、手足の冷えすぎを抑える健康的な癒し快適空間をつくります。
- 暖房時…温風を下方向に吹き出して床面からつつみ込み、身体を足元からしっかり暖め肌の乾燥も抑える癒し快適空間をつくります。

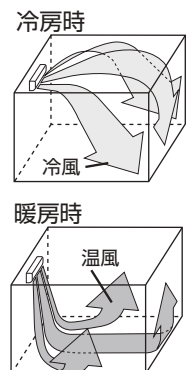

隠ぺい配管工事をされたお客様へ

隠ぺい配管工事をした場合は

- 1 換気運転をご使用いただくことができません。
(据付工事をされた方が、「換気OFF設定」をおこないます)
 - リモコンの「換気」ボタンを押して換気運転を送信しても、本体の換気ファンは回りません。
(このとき、リモコンは「換気」を表示しています)
- 2 フィルター掃除運転で取ったホコリを、「隠蔽配管用ダストボックス」(別売)にためることができますが、たまったホコリを定期的に捨てる必要があります。(詳しくは、別売品に同梱の取扱説明書をご覧ください)

故障かな？

修理依頼やお問
い合わせの前に、
もう一度お調べ
ください。



よくあるご質問

Q 運転開始時、すぐに風が出ない

- A
- 冷房運転の風量自動時…冷たい風を出す準備をしています。約1分お待ちください。
 - 暖房運転時……………暖かい風を出す準備をしています。約1～3分お待ちください。

Q 「ポコポコ」という音がする

エアコン用逆流防止弁

- A
- 換気扇を回したときなどにドレンホースから外気が吸引される音や、屋外の風が強いときにドレンホースから空気が押し込まれる音がすることがあります。エアコン用逆流防止弁を取り付けると、直ることがあります。(ホームセンターなどで販売しています) 取り付けは逆流防止弁の説明書にしたがって取り付けてください。また、つまりによる水漏れを防ぐため、定期的にお手入れしてください。



Q 「パキッ」「ピシ」「コトコト」という音がする

- A
- 運転開始時や停止時、上下風向が変わるとき、パネルが位置調整をしている音です。

Q 本体のお掃除ランプ(緑)が点滅する。または、お掃除ランプ(緑)、運転ランプ(赤)、タイマーランプ(橙)が同時に点滅する、カタカタ音がする

- A
- リモコンの「停止」ボタンを1～2回押して、点滅やランプをすべて消してから、電源プラグを抜き、次の内容をお調べください。
- エアフィルターが正しく入っていますか。
 - オレンジ色の「ロックつまみ」がしっかりとかかってロックされていますか。正しい付けかた (33 ページ)
- それでも点滅するときは、お買いあげの販売店にご相談ください。

Q 運転を停止しても止まらない (本体表示が消えない)

- A
- 停止後に、フィルター掃除自動運転や内部清浄自動運転が動いていませんか。(24,25 ページ)

Q タイマー予約ができない

- A
- フィルター掃除や内部清浄運転中ではありませんか。(21,22 ページ) 運転を停止してから予約してください。

Q 室外機から水や白い煙(湯気)が出る

- A
- 暖房時に、霜取り運転でとけた霜は、白い煙(湯気)となって出たり、水となって室外機の底から出たりします。異常ではありません。
 - 冷房時に、冷えた配管や配管接続部に水滴が付き、滴下することがあります。

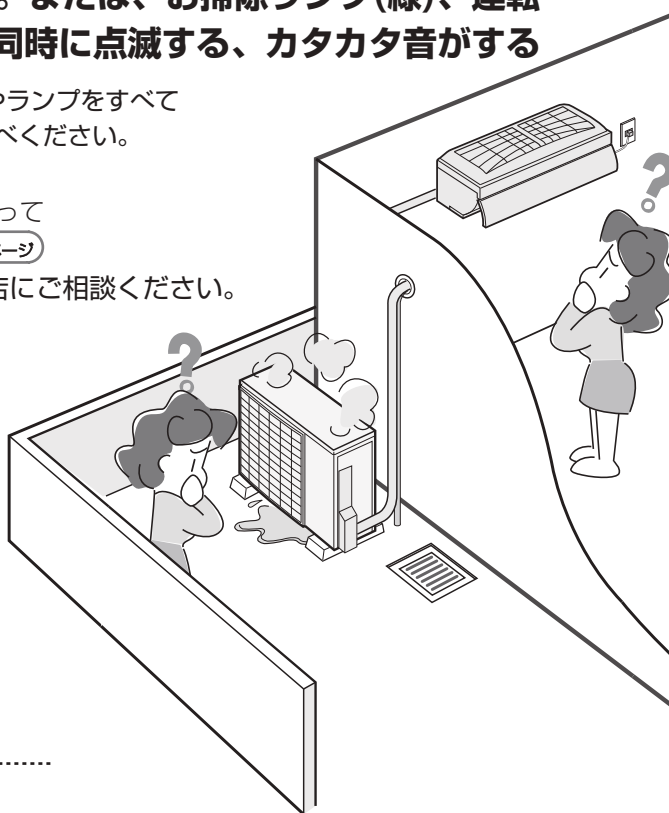

濡れてお困りの場合は、お買いあげの販売店に排水工事をご相談ください。一部寒冷地域では、室外機凍結のおそれがあり、工事できない場合があります。



故障かな？

修理依頼やお問い合わせの前に、もう一度お調べください。

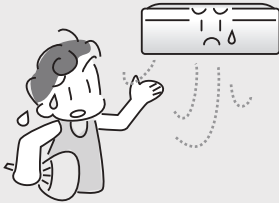

	こんなとき	お調べください	参照ページ
運転しない・止まる	すぐに運転しない	<ul style="list-style-type: none"> ● 運転を停止してすぐに再運転したり、運転内容を変更したときなど、エアコンを保護しています。約90秒お待ちください。 	—
	運転しない 	<ul style="list-style-type: none"> ● ブレーカーまたはヒューズが切れていませんか。 ● 電源プラグがはずれていませんか。 ● 停電ではありませんか。 <ul style="list-style-type: none"> ・ エアコンは停止したままです。通電後あらためて運転してください。 	— — —
冷えない・暖まらない	よく冷えない・暖まらない 	<ul style="list-style-type: none"> ● エアフィルターが汚れていませんか。 ● 冷房時に上下風向が「ななめ上」になっているときは、体に直接風があたりません。冷風感を求めたい場合は、風向を「ななめ下」に設定してください。 ● 温度調節は適切ですか。 ● 風量を「静音」または「微」に設定していませんか。静音や微風では能力が下がることがあります。 ● ねむリズム運転中ではありませんか。 ● 外気温が高いとき、冷えが悪くなる場合があります。 ● 室内機の吹出口と吸込口の温度差をはかってみてください。 <ul style="list-style-type: none"> ・ 約20分運転し、温度差が冷房時8℃以上、暖房時14℃以上あれば正常です。 ● 湿度をはかってみてください。湿度が高い状態が続くときには、冷房能力が下がる場合があります。 	32 14
		<ul style="list-style-type: none"> ● エアコンの風が吹き出す方向に、障害物(欄間・梁・家具・壁等)があると風の対流が偏り、エアコンが室内の温度感知を正確にできなくなる場合があります。その場合は障害物を避けるように上下風向や左右風向を調整してください。 	13 14
		<ul style="list-style-type: none"> ● 室外機の吹出口、吸込口をふさいでいませんか。また、背面と左側面のアルミフィンに木の葉、紙、ペットの毛などがつまると能力が低下し、保護装置が働くことがあります。 	20 — —
			14
風が変わる	風が弱くなる	<ul style="list-style-type: none"> ● 上下風向を切り換えるとき、一時的に風量が低下することがあります。 	—
	風が強くなる	<ul style="list-style-type: none"> ● 風量設定を  (強)にして、設定温度を冷房時は18℃、暖房時は32℃にすると、最大風量となります。風が強すぎる場合は、風量を弱めてください。 	—
暖房運転	暖房運転のとき風が出ない	<ul style="list-style-type: none"> ● 室外機に霜がつき、自動的に霜取り運転をしています。約5～10分間お待ちください。 ● 室温が設定温度に達したとき、短時間(約3～6分)、運転を止めて室温をコントロールしています。 	— —
除湿運転	除湿運転時、蒸し暑く感じる	<ul style="list-style-type: none"> ● お部屋に人が多く集まったり、他の発熱物があるとき、外気温が高い場合、室温が上がる場合があります。蒸し暑く感じる場合は、設定温度を下げるか、または冷房運転をして室温を下げた後、再度除湿運転してください。 	12・13

こんなとき

お調べください

参照
ページ

本体表示が点滅する・本体表示がおかしい

ランプが点滅する

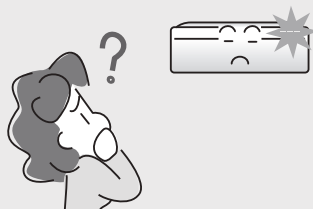

- 保護装置が働いています。
電源プラグを抜き、次の内容を調べてください。
 - 30秒以上経過後
 ・エアフィルターが汚れていませんか。
 ・室内機・室外機の吹出口・吸込口をふさいでいませんか。
 ・室外機背面と左側面のアルミフィンに木の葉、紙、ペットの毛などがつまっていませんか。
- もう一度差し込んで運転してください。
それでも点滅するときは、お買いあげの販売店に、

点滅しているランプをご連絡ください。

- 点滅していたランプが消えた場合は、リモコンの「**停止**」ボタンを5回続けて押し(5秒以内の間隔)、約1分間消えたランプを呼び出すことができます。

—

本体表示が点灯しない

- リモコンの「**表示**」ボタンで、本体表示(運転ランプ・タイマーランプ以外)を消していませんか。

28

止まらない

エアコンを停止しても
室外機が
止まらない

- 室外機を冷やしています。
約1分お待ちください。

—

フィルター掃除運転

フィルター掃除運転を
しても、きれいに掃除
できない

- フィルター掃除運転をしても使用状態や環境により、フィルターの汚れが十分に取れないことがあります。
その場合は、取りはずしてお手入れしてください。
- フィルター掃除運転は、「エアフィルター」の掃除をおこなう機能であり、エアコン内部の掃除はできません。

32・33

フィルター掃除自動運転
をしない

- 前回、フィルター掃除運転をしてから約24時間以内は、フィルター掃除自動運転が動きません。

24

設定していないのに、フィル
ター掃除自動運転が始まる

- エアコンにほこりがつまるのを防ぐために、運転を10回繰り返した停止後は、自動でフィルター掃除運転をします。

24

におう

エアコンの
風におう



- たばこやお部屋の家具などのおいが、吹き出されるためです。
- プラズマクラスターイオンと同時に発生するオゾンのおいがすることがあります。オゾンの濃度はごくわずかであり、健康上問題はありません。また、すぐに分解されるため、お部屋に充満することはありません。

—

—

霧が出る

冷房・除湿運転のとき
エアコンから霧が出る

- 運転中に吹き出した冷風で、お部屋の空気が冷やされるためです。

—

故障かな？

修理依頼やお問い合わせの前に、もう一度お調べください。



	こんなとき	お調べください	参照ページ
音がする	「ジュルジュル」「シャー」「ブシュ」という音	<ul style="list-style-type: none"> ●「ジュルジュル」「シャー」はエアコン内部のガス(冷媒)が流れる音です。 ●「ブシュ」は霜取り運転のときなど、エアコン内部の冷媒の流れが切り換わるときの音です。 	— —
	「ピシッ」「カチッ」という音	<ul style="list-style-type: none"> ●「ピシッ」は温度変化により、室内機が膨張、収縮してこすれる音です。 ●「カチッ」は室外機への送電を入・切したときの音です。 	— —
	「ジーッジーッ…」 「チッチッチ」	●プラズマクラスターイオン発生時に出る音です。睡眠時など気になる場合、プラズマクラスターイオン併用運転時は併用を取消してください。	16
	「ゴー」という音	<ul style="list-style-type: none"> ●換気運転している音です。とくに換気急速運転時は、風量を上げて換気しているため、運転音が大きくなります。気になる場合は、換気急速以外の運転を選んでください。 ●フィルター掃除運転中は、ほこりなどの汚れを室外へ排出するためのファンの音がします。 	17 —
	「ブーン」 「カシャカシャ」という音	●フィルター掃除運転をしているときの動作音です。エアーフィルターが正しく取り付けられていない場合は、フィルターが内部で当たり、動作音がさらに大きくなります。そのときは、エアーフィルターを正しく付け直してください。	24・33
パネル	運転開始時、すぐにパネルが開かない	●電源プラグ投入直後は、パネルを開く準備をしているため、すぐに開かないことがあります。約30秒お待ちください。	—
	パネルを開閉するとき一時的に動作が止まる	●パネルの重心の位置が変化するため、パネルの動作が一時的に止まる場合があります。	—
	運転を開始してもパネルが開かない、異音がある	<ul style="list-style-type: none"> ●運転を停止し、電源プラグを抜き、30秒後もう一度差し込んで運転してください ●パネルを正しく取り付け、確実に閉じていますか。正しく付け直してください。 ●フィルター掃除運転中ではありませんか。(閉じたまま運転) 	— 31 24
	運転は止まっているのにパネルが閉まらない	●リモコンの「停止」ボタンを押してください。または、電源プラグを抜き、30秒後、もう一度差し込んでください。	—
	パネルの向きがおかしい	●暖房(「上下風向自動」設定)の運転開始時に、吹き出す風の温度が低いときは、パネルがななめ後方向に開くことがあります。風が暖まると、正常な位置まで開きます。	15

こんなとき

お調べください

参照
ページ

リモコン操作が思うようにならない

受信しない、
リモコンが正常に
動作しない、
リモコンの表示が
出ない



- リモコンの「リセット」ボタンを押し、現在時刻を合わせてから、もう一度、操作してください。
- 電池残量が少なくなると、リモコンに「」を表示したり、時刻表示「0:00」が点滅したりします。お早めに電池交換してください。
- 電池の(+)(-)が逆になっていませんか。
- リモコンを確実にエアコンに向けて操作していますか。
- 蛍光灯が古くなって、ちらついていませんか。
- リモコンの混信を防ぐ設定をしていませんか。再度、設定してください。

10・11

10・11

10

11

—

28

風量が変わらない

- 除湿運転中ではありませんか。
- 換気単独運転中ではありませんか。
- フルパワー運転中ではありませんか。
- 内部清浄運転中ではありませんか。
- 暖房運転で吹き出す風の温度が低いときは、弱めの風量にします。

15

17

19

25

—

温度が変わらない



- プラズマクラスターイオン単独運転中ではありませんか。
- 換気単独運転中ではありませんか。
- 衣類消臭運転中ではありませんか。
- フルパワー運転中ではありませんか。
- 内部清浄運転中ではありませんか。
- 除湿運転時は、2℃低め～2℃高めの範囲で、温度設定が変わられます。

16

17

18

19

25

13

タイマー予約ができない、
時刻表示が点滅している

- 現在時刻を合わせていないのではありませんか。
- フィルター掃除や内部清浄運転中ではありませんか。運転を停止してから予約してください。
- 電池残量が少なくなると、時刻表示が点滅する場合があります。電池交換してください。

10

21・22

11

室内機周辺の
天井や壁が黒く汚れる

- お部屋の環境により、空気中のちりやほこりが、エアコンによる空気循環や静電気で壁などに付着するためです。エアコン周辺もこまめにお掃除することをおすすめします。

—

ドレンホースから
赤い水が出る

- ドレンホースからの排水で、ベランダ等がぬれた所に空気中の赤色酵母菌や赤カビが繁殖し、排水が赤く見えることがあります。中性洗剤などで掃除をしてください。

—

吹出口から水が漏れる

- エアーフィルターが目づまりしていると、熱交換器への風の通りが悪くなり、水漏れの原因となることがあります。エアーフィルターを取りはずして汚れ具合を確認し、汚れている場合は掃除をしてください。

32・33

その他

- 詳しくは、ホームページにも掲載しています。
http://www.sharp.co.jp/support/air_con/

「よくあるご質問」やお客様ご自身で容易に確認できる「故障診断ナビ」等が掲載されています。

保証とアフターサービス (よくお読みください)

修理を依頼されるときは **出張修理**

1 「故障かな？」 [\(35～39ページ\)](#) を調べてください。

2 それでも異常があるときは使用をやめて、必ず電源プラグを抜いてください。

3 お買いあげの販売店に次のことをお知らせください。

- 品名：ルームエアコン ●形名：(保証書に記載の形名)
- お買いあげ日(年月日) ●故障の状態(具体的に)
- ご住所(付近の目印も合わせてお知らせください)
- お名前 ●電話番号 ●ご訪問希望日

保証書(別添)

- 保証書は「お買いあげ日・販売店名」などの記入をお確かめのうえ、販売店から受け取ってください。保証書は、内容をよくお読みの後、大切に保存してください。
- 保証期間…お買いあげの日から1年間です。ただし、次の部品のみ5年間です。冷媒回路…圧縮機、熱交換器、本体配管。保証期間中でも有料になることがありますので、保証書をよくお読みください。

保証期間中

- 修理に際しましては保証書をご提示ください。保証書の規定に従って販売店が修理させていただきます。

保証期間が過ぎているときは

- 修理すれば使用できる場合には、ご希望により有料で修理させていただきます。

補修用性能部品の保有期間

- 当社はルームエアコンの補修用性能部品を製品の製造打切後、10年保有しています。
- 補修用性能部品とは、その製品の機能を維持するために必要な部品です。

修理料金のしくみ

修理料金は、技術料・部品代・出張料などで構成されています。

技術料	故障した製品を正常に修復するための料金です。
部品代	修理に使用した部品代金です。
出張料	製品のある場所へ技術者を派遣する場合の料金です。

便利メモ

お客様へ…
お買いあげ日・販売店名を記入されると便利です。

販売店名
電 話 () —
お買いあげ日 年 月 日

点検整備のおすすめ

エアコンを3～5年で使用になると、内部の汚れなどにより、能力が低下したり、におい・水漏れが発生することがあります。通常のお手入れとは別に、点検整備(有料)をおすすめします。お買いあげの販売店にご相談ください。

本体内部の洗浄について

エアコン内部の洗浄は、高い専門知識が必要です。お客様ご自身が、市販の洗浄剤で洗浄されると、故障の原因となりますので、シャープ修理相談センター、または地区別窓口にご相談ください。 [\(右ページ\)](#)

お客様ご相談窓口のご案内

■よくあるご質問などはパソコンから検索できます。 <http://www.sharp.co.jp/support/>

修理・使いかた・お手入れ・お買い物などのご相談・ご依頼、および万一、製品による事故が発生した場合は、**お買いあげの販売店、または下記窓口**にお問い合わせください。

電話番号をお確かめのうえ、お間違いのないようにおかけください。

FAX送信される場合は、製品の形名やお問い合わせ内容のご記入をお願いいたします。



使用方法・お買い物相談 など

【お客様相談センター】



0120 - 078 - 178

携帯電話・PHSからもご利用いただけます。

受付時間 ●月曜～土曜：9:00～18:00
●日曜・祝日：9:00～17:00
(年末年始を除く)

■IP電話などからフリーダイヤルサービスをご利用いただけない場合は…

電 話	ファックス
06 - 6792 - 1582	06 - 6792 - 5993
〒581-8585 大阪府八尾市北亀井町3-1-72	



修理のご相談 など

【修理相談センター】(沖縄地区を除く)



0120 - 02 - 4649

携帯電話・PHSからもご利用いただけます。

受付時間 ●月曜～土曜：9:00～20:00
●日曜・祝日：9:00～17:00
(年末年始を除く)

※「持込修理」「部品購入」をご希望の方は、下記の〈補足〉をご覧ください。

■〈IP電話やファクシミリをご利用〉または〈沖縄地区の方〉は…

	IP電話	ファックス
東日本地区	043 - 299 - 3863	043 - 299 - 3865
西日本地区	06 - 6792 - 5511	06 - 6792 - 3221
沖縄地区	「那覇サービスセンター」098 - 861 - 0866 (月～金9:00～17:40)	



補足 持込修理および部品購入のご相談は、下記地区別窓口でも承っております。

■受付時間 *月曜～土曜：9:00～17:40 (祝日など弊社休日を除く)
(但し、沖縄地区)は……*月曜～金曜：9:00～17:40 (祝日など弊社休日を除く)

地区別窓口

北陸地区

●金 沢 サービスセンター：076 - 249 - 2434
〒921-8801 石川郡野々市町御経塚4-103

近畿地区

●京 都 サービスセンター：075 - 672 - 2378
〒601-8102 京都市南区上鳥羽菅田町48
●大 阪 テクニカルセンター：06 - 6794 - 5611
〒547-8510 大阪市平野区加美南3-7-19
●阪 神 サービスセンター：06 - 6422 - 0455
〒661-0981 尼崎市猪名寺3-2-10

中国地区

●広 島 サービスセンター：082 - 874 - 8149
〒731-0113 広島市安佐南区西原2-13-4

四国地区

●高 松 サービスセンター：087 - 823 - 4901
〒760-0065 高松市朝日町6-2-8

九州地区

●福 岡 サービスセンター：092 - 572 - 4652
〒812-0881 福岡市博多区井相田2-12-1

沖縄地区

●那 覇 サービスセンター：098 - 861 - 0866
〒900-0002 那覇市曙2-10-1

北海道地区

●札 幌 サービスセンター：011 - 641 - 4685
〒063-0801 札幌市西区二十四軒1条7-3-17

東北地区

●仙 台 サービスセンター：022 - 288 - 9142
〒984-0002 仙台市若林区卸町東3-1-27

関東地区

●宇都宮 サービスセンター：028 - 637 - 1179
〒320-0833 宇都宮市不動前4-2-41
●さいたま サービスセンター：048 - 666 - 7987
〒331-0812 さいたま市北区宮原町2-107-2
●東東京 サービスセンター：03 - 5692 - 7765
〒114-0013 東京都北区東田端2-13-17
●多 摩 サービスセンター：042 - 548 - 1391
〒190-0023 立川市柴崎町6-10-17
●千 葉 サービスセンター：043 - 298 - 5681
〒262-0013 千葉市花見川区横橋町1629-4
●横 浜 サービスセンター：045 - 753 - 4647
〒235-0036 横浜市磯子区中原1-2-23

東海地区

●静 岡 サービスセンター：054 - 344 - 5781
〒424-0067 静岡市清水区鳥坂1170-1
●名古屋 サービスセンター：052 - 332 - 2623
〒454-0011 名古屋市中川区山王3-5-5

●所在地・電話番号・受付時間などについては、変更になることがあります。(2010.02)

警告

据付・移設・廃棄時は、お買いあげの
販売店または専門業者に依頼する

【水漏れや感電・火災の原因】

据付・移設・廃棄

ご使用の際には、下記内容にご注意ください

※1 テレビ、ラジオ、電波時計などは映像の乱れ、雑音防止のため、
室内機・室外機から1m以上離してください。
(雑音の入らない場所まで離してください)

※2 水滴が落ちて、汚損・故障の原因になります。

据付場所

次の所への設置はさけてください。

- 海浜地区など塩分の多い所。
- 温泉地など硫化ガスの多い所。
- 動物の尿がかかるなど、
アンモニアの影響を受ける所。
- 機械油の多い所。
- 水蒸気や油煙の多い所。
- 積雪により室外機が
ふさがれる所。
(エアコンからの排水は、
水はけのよい所に)

電気工事

- 電源は定格電圧でエアコン専用の回路を、
ご使用ください。

アースの設置

※必ずアースを取り付けて
ください。

- アースを取り付けると、万一の感電事故のほか、
室外機に内蔵している周波数変換装置(インバーター)の高周波によって室外機表面に電気を帯びるのを防ぎます。
アースが取り付けられていないと、室外機表面に
触れたとき、電気を感じる場合があります。
- ノイズを吸収するためにも、アースの取り付けは
必要です。

移設

エアコンを取りはずしたり再据え付けをする場合は、
冷媒の回収など専門の技術が必要です。
お買いあげの販売店にご相談ください。なお、この
場合は移設にかかる実費が必要になります。

【冷媒の「見える化」表示について】



家庭用エアコンには最大でCO₂(温暖化ガス) 3,600kgに相当するフロン類が
封入されています。地球温暖化防止のため、移設・修理・廃棄等にあたっては
フロン類の回収が必要です。

この表示は、家庭用エアコンに温暖化ガス(フロン類)が封入されていることを、ご認識いただくための表示です。
エアコンの取りはずし時は、フロン類の回収が必要です。廃棄時には家電リサイクル法の制度に基づき、適正な
引き渡しをしていただければ、確実にフロン類の適正処理がなされます。

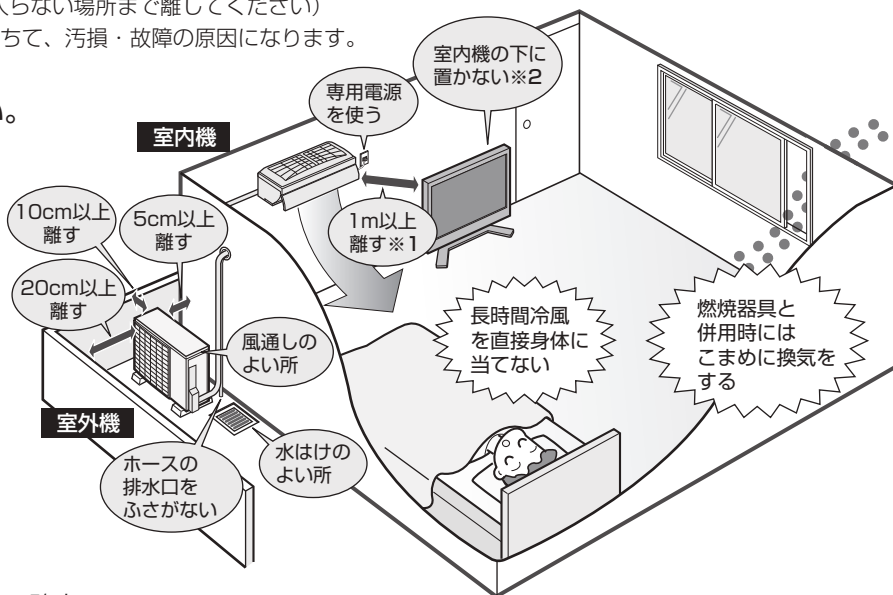

騒音にご配慮を

次のような所をお選びください。

- エアコンの重量に十分に耐え、運転音や振動が大きく
伝わらない所。
- 室外機の吹出口からの風や、運転音が隣家の迷惑に
ならない所。
 - 室外機の吹出口近くには物を置かないでください。
(機能低下や騒音増大の原因)
 - 使用中に異常音がする場合は、お買いあげの販売店
にご相談ください。

廃棄時にご注意

2001年4月施行の家電リサイクル法では、お客様
がご使用済みのルームエアコンを廃棄される場合は、
収集・運搬料金と再商品化等料金をお支払いいただき、
対象品を販売店や市町村へ適正に引き渡すこと
が求められています。

長期使用製品安全表示制度に基づく本体表示について

本体への表示内容

※経年劣化により、危害の発生が高まるおそれがあることを注意喚起するために電気用品安全法で義務付けられた以下の表示を本体の銘板近傍におこなっています。

【製造年】本体の銘板の中に西暦4桁で表示してあります。



※【設計上の標準使用期間】10年

設計上の標準使用期間を超えてお使いいただいた場合は、経年劣化による発火・けが等の事故に至るおそれがあります。

設計上の標準使用期間とは

※運転時間や温湿度など、以下の標準的な使用条件に基づく経年劣化に対して、製造した年から安全上支障なく使用することができる標準的な期間です。

※設計上の標準使用期間は、無償保証期間とは異なります。

また、一般的な故障を保証するものでもありません。

■標準使用条件 JIS C 9921-3 ルームエアコンディショナの設計上の標準使用期間を設定するための標準使用条件による

環境条件	電源電圧	製品の定格電圧による (単相100Vまたは単相200V)
	周波数	50/60Hz共用
	冷房室内温度	27℃(乾球温度)
	冷房室内湿度	47%(湿球温度19℃)
	冷房室外温度	35℃(乾球温度)
	冷房室外湿度	40%(湿球温度24℃)
	暖房室内温度	20℃(乾球温度)
	暖房室内湿度	59%(湿球温度15℃)
	暖房室外温度	7℃(乾球温度)
	暖房室外湿度	87%(湿球温度6℃)
	設置条件	製品の工事説明書による標準設置
	負荷条件	住宅
部屋の広さ		製品能力に見合った広さの部屋(畳数)
想定時間	1年間の使用日数	東京モデル 冷房6月2日から9月21日までの112日間 暖房10月28日から4月14日までの169日間
	1日の使用時間	冷房：9時間/日 暖房：7時間/日
	1年間の使用時間	冷房：1008時間/年 暖房：1183時間/年

●設置状況や環境、使用頻度が上記の条件と異なる場合、または本来の使用目的以外でご使用された場合は、設計上の標準使用期間より短い期間で経年劣化による発火・けが等の事故に至るおそれがあります。

愛情点検



長年ご使用のエアコンの点検を! こんな症状はありませんか?

- 電源コードやプラグが異常に熱い。
- 電源プラグが変色している。
- 焦げくさいにおいがする。
- ブレーカーが頻繁に落ちる。
- 架台や吊り下げ等の取付部品が腐食していたり、取り付けがゆるんでいる。
- 室内機から水漏れがする。
- その他の異常や故障がある。

このような症状のときは、
ご使用を中止してください。

お買いあげの販売店、またはシャープ修理相談センターに点検・修理をご依頼ください。なお、点検修理に要する費用は、別途ご相談ください。

仕様

室内機・室外機の組み合わせ		室内	AY-Z22SE	AY-Z25SE	AY-Z28SE	AY-Z40SE
		室外	AU-Z22SEY	AU-Z25SEY	AU-Z28SEY	AU-Z40SEY
種類		セパレート形・空冷式・冷房・暖房兼用(インバーター)				
電源		単相100V・50/60Hz共用				
冷房	能力(kW)		2.2(0.8~2.8)	2.5(0.8~3.0)	2.8(0.8~3.1)	4.0(0.9~4.3)
	面積の目安(m ²)	鉄筋アパート南向き洋室	15	17	19	28
		木造南向き和室	10	11	13	18
	消費電力(W)		480(180~730)	535(180~700)	650(180~760)	1200(160~1630)
	運転電流(A)		5.6	5.7	7.0	12.4
	エネルギー消費効率		4.58	4.67	4.31	3.33
	運転音(騒音)(dB)	室内	45	46	47	48
室外		45	46	47	49	
暖房	標準能力(kW)		2.2(0.8~3.9)	2.5(0.8~4.3)	2.8(0.8~4.6)	5.0(0.9~6.6)
	面積の目安(m ²)	鉄筋アパート南向き洋室	10	11	13	23
		木造南向き和室	8	9	10	18
	標準消費電力(W)		370(150~980)	425(150~1055)	510(150~1130)	1260(160~1960)
	運転電流(A)		4.3	4.6	5.5	12.8
	エネルギー消費効率		5.95	5.88	5.49	3.97
	運転音(騒音)(dB)	室内	46	47	48	49
室外		45	45	45	50	
冷暖房平均エネルギー消費効率		5.27	5.28	4.90	3.65	
通年エネルギー消費効率		5.8	5.8	5.8	4.9	
圧縮機出力(W)		650	650	650	700	
質量(kg)	室内	13	13	13	13	
	室外	24	30	30	31	
外形寸法(mm) 幅×奥行×高さ	室内	798×294×260				
	室外	660×266×540	730×250×540			

- 運転特性はJIS(日本工業規格)にもとづいた数値です。
- 運転音は実際の据付状態で測定すると、周囲の騒音や反響を受け表示値より通常大きくなります。
- 本機は50Hz、60Hzいずれの地域でもご使用できます。
転居により電源周波数が変わっても、部品の取り換えや調整の必要はありません。

待機時消費電力の削減について

この製品は電源プラグを差し込んだ状態では電子回路を動作させるために、約0.3ワットの待機時消費電力を消費しています。

省エネルギー推進のため、ご使用にならないときは電源プラグを抜いてください。

お電話をおかけになる前に 「故障かな？」 (35~39ページ) をご確認ください。



「よくあるご質問」「メールでのお問い合わせ」
などはホームページをご活用ください。



シャープサポートページ
<http://www.sharp.co.jp/support/>



使用方法・お買い物相談 など

【お客様相談センター】



0120 - 078 - 178

■ IP電話などからフリーダイヤルサービスをご利用いただけない場合は、取扱説明書41ページをご覧ください。

受付時間 ●月曜～土曜：9:00～18:00 ●日曜・祝日：9:00～17:00
(年末年始を除く)



修理のご相談 など

【修理相談センター】(沖縄地区を除く)



0120 - 02 - 4649

■ <IP電話やファクシミリをご利用> または <沖縄地区の方> は、取扱説明書41ページをご覧ください。

受付時間 ●月曜～土曜：9:00～20:00 ●日曜・祝日：9:00～17:00
(年末年始を除く)

シャープ株式会社

本社 〒545-8522 大阪市阿倍野区長池町22番22号
健康・環境システム事業本部 〒581-8585 大阪府八尾市北亀井町3丁目1番72号

