

取扱説明書

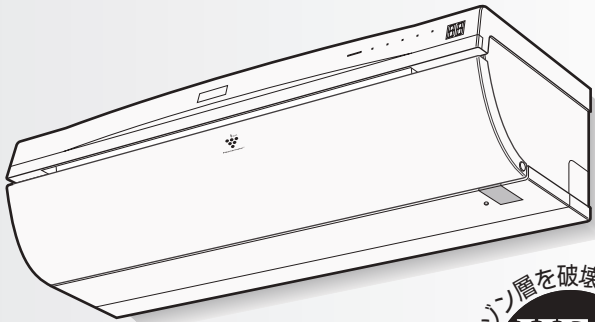

KIREION

形名

室内機	室外機
エイワイ ワイ エス エックス AY-Y40SX	エイユー ワイ エスエックスワイ AU-Y40SXY
AY-Y50SX	AU-Y50SXY
AY-Y63SX	AU-Y63SXY
AY-Y71SX	AU-Y71SXY

お買いあげいただき、まことにありがとうございました。
この取扱説明書をよくお読みのうえ、正しくお使いください。
ご使用前に「安全上のご注意」を必ずお読みください。
この取扱説明書は、保証書、工事説明書とともに、いつでも
見ることができる所に必ず保存してください。

*当技術マークの数字は、高濃度プラズマクラスターイオン発生
デバイス搭載のエアコンを適用床面積の部屋に設置し、風量最
大運転時に部屋の中央付近(床上から高さ1.5m)の地点で測定
した、空中に吹き出されるイオン個数の目安です。

プラズマクラスターイオンおよび Plasmacluster は、
シャープ株式会社の商標です。

もくじ

準備と確認	● 特長	2
	● 上手にお使いいただくために	3
	● 安全上のご注意	4
	● 各部のなまえ	6
	● 室内機	6
	● 本体表示部	7
	● 室外機	7
	● 付属品	8
	● リモコン	8
	● 運転前の準備	10
● リモコンに電池を入れる	10	
● リモコンの使いかた	10	
● 現在時刻を合わせる	11	
使いかた	● 冷房・暖房・除湿	12
	● 温度・湿度	13
	● 除菌イオン	14
	● 換気	15
	● 風量・上下風向・左右風向	16
	便利な使いかた	● おすすめエコ
● センサー		19
● フルパワー		20
● おやすみ		21
● 衣類乾燥		22
● 1・2・3・5h切タイマー		23
● 入タイマー・切タイマー		24
● タイマーの組み合わせ		25
● フィルター掃除		26
● 内部清浄		27
● 知っておいていただきたいこと		28
● こんなこともできます		30
● 部屋形状設定		30
● 据付位置設定		30
● 湿度連動設定		30
● ニオイ感度設定		30
● 下風向設定		30
● 上風向設定		30
● 応急運転	32	
● 本体表示を消す	32	
● リモコンの混信を防ぐ	32	
お手入れ	● お手入れ	33
	● シーズン前後	33
	● 本体・リモコン	33
	● パネル	34
	● エアーフィルター	36
必要なとき	● 保証とアフターサービス	38
	● 点検整備のおすすめ	38
	● 本体内部の洗浄について	38
	● お客様ご相談窓口のご案内	39
	● 故障かな?(よくあるご質問)	40
	● ご注意(据え付けについて)	46
	● 長期使用製品安全表示制度に基づく本体表示について	47
● 仕様	48	

特長

内は主な説明のページを示しています。

詳しくは、ホームページにも掲載しています。

<http://www.sharp.co.jp/aircon/>



プラズマクラスター技術による衛生空間の創出

新世代プラズマクラスター発生素子をパワー集中ガイドに搭載し、プラズマクラスターの効果がさらに向上。[14ページ](#)

浮遊するカビ菌*1、アレル物質*2、付着したニオイ*3を分解・除去。

さらに浮遊したウイルス*4を抑制。



高濃度「プラズマクラスター」発生素子

- 試験機関
- *1 (財)石川県予防医学協会
 - *2 広島大学大学院 先端物質科学研究科
 - *3 (財)日本紡績検査協会
 - *4 イギリス レトロスクリーン・バイロロジー社

暖房中の室温低下を防ぐ「ノンストップ暖房」搭載

従来のエアコンは外気温が低いとき、室外機の霜取り運転をおこなう必要がありました。この時、暖房運転を停止するため、一時的に室温が下がることがありました。

暖房運転をしながら霜取り運転をおこなう「ノンストップ暖房」を搭載し、室温の低下を抑えます。

かんたん省エネ機能「おすすめエコ運転」「スポット省エネ気流」

おすすめエコ運転

ボタン1つで、快適省エネ運転をおこないます。[18ページ](#)

スポット省エネ気流

人のいるところへ風を送り、効率よく冷暖房をおこないます。ムダな風を省くので、省エネ効果を得られます。

エコロジークラスでいきましょう。シャープ。



ルームエアコン

この製品は、こんなところがエコロジークラス。

グリーン材料 人や地球環境に配慮されたものを、できる限り使用

- オゾン層を破壊しない新冷媒HFC(R410A)を採用。
- メイン基板に無鉛はんだを採用。

上手に使って、もっともっとエコロジークラス。

◎室内温度は適温に！

- 冷房時は1℃高め、暖房時は1℃低めに設定いただくことで、約10%電気代を節約できます。冷えず、暖めすぎにならないよう、こまめに温度調節をしてください。

上手にお使いいただくために

記載されている数値は使用環境によって異なりますので、ひとつの目安としてお考えください。

エアフィルターはいつもきれいに！

エアフィルターにほこりなどがつると、能力が低下し、電気代も約5～10%のムダになります。また、水漏れの原因にもなります。

●運転停止毎に

エアコンが自動でエアフィルターの掃除とエアコンの内部の清掃をします。
(運転停止後、約30分間動作します。
ただし、フィルター掃除は1日1回です) [26,27ページ](#)

●シーズン毎に

エアフィルターを取りはずして汚れ具合を確認し、汚れている場合はお手入れしてください。
(フィルター掃除運転をしても、使用状態や環境により汚れが取れないことがあります) [36ページ](#)



室外機のまわりをふさがない！

室外機の吹出口に、物を置いてふさぐと、能力が低下し、電気代もムダになります。

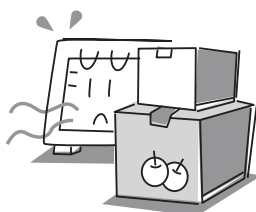

省エネ運転のために！

●省エネ機能で運転を！

おすすめエコ運転やセンサー機能を使いましょう。 [18,19ページ](#)

●窓にはカーテン・ブラインドを！

冬の日中は日光を入れ、夜間は、カーテン・ブラインドで室内の熱の漏れを防ぎましょう。
とくに夏場は直射日光を防ぐと、約5%の省エネ効果があります。



●タイマーを有効に！

エアコンの消し忘れは電気代のムダです。
タイマーを活用して、必要な時間だけ運転しましょう。





安全上のご注意

内は主な説明のページを示しています。

この取扱説明書および商品には、安全にお使いいただくために、いろいろな表示をしています。内容(表示・図記号)をよく理解してから本文をお読みに、記載事項をお守りください。

■「表示」を無視して、誤った取り扱いをすることによって生じる内容を、次のように区分しています。

 **警告** 「死亡や重傷を負うおそれがある内容」を示しています。

 **注意** 「けがや財産に損害を受けるおそれがある内容」を示しています。

■お守りいただく内容の種類を、「図記号」で区分して説明しています。

 「してはいけないこと」を表しています。

 「しなければならないこと」を表しています。

警告



禁止

電源プラグやコードは

- 運転中に電源プラグを抜かない
(感電や放電による火災の原因)
- 電源プラグはコードを引っ張って抜かない
(断線して発熱・発火の原因)
- ぬれた手で抜き差しや操作はしない (感電の原因)
- 途中接続や延長コードの使用、タコ足配線をしない
- 束ねたり、引っ張ったり、重いものを載せたり、加熱・加工しない
(感電や発熱・火災の原因)



必ず実施

- 電源プラグは、根元まで確実に差し込む
(接触不良による感電・火災の防止)
- 電源プラグやコンセントに付着したほこりは、定期的にとる
(感電や火災の防止)

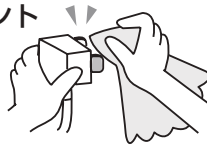

必ず実施

異常・故障時には直ちに使用を中止する

- 電源コードやプラグが異常に熱い。
- 電源プラグが変色している。
- 焦げくさいにおいがする。
- プレーカーが頻繁に落ちる。
(発煙・発火、感電、けがの原因)

すぐに電源プラグを抜いて、お買いあげの販売店へ点検・修理を依頼してください。

火災や感電、大けがを防ぐために お守りください。



禁止

ご使用時は

- 吸込口・吹出口から指や棒などを差し込んだり、中へ入れない
(高速回転するファンで、ケガの原因)
- 長時間お肌に冷風を当てたり、冷やしすぎない
(体調悪化・健康障害の原因)



禁止

お手入れ時は

- お客様ご自身で室内機内部の洗浄はしない
(水漏れ・破損・故障・発煙・発火の原因)
シャープ修理相談センター、または地区別窓口にご相談ください。 [39ページ](#)



必ず実施

据え付け・移設・廃棄・修理時は

- 必ずエアコン専用の電源コンセントを使用する
- 据え付け、移設、廃棄、修理やアース工事は、必ずお買いあげの販売店または専門業者に依頼する
(ご自身でしない)
(水漏れ・感電・発熱・火災の原因)
アース線は、ガス管、水道管、避雷針、電話のアース線に接続しない。
- 冷えない、暖まらない場合は、冷媒漏れが原因のひとつと考えられるので、お買いあげの販売店に相談する
(冷媒は安全で、通常は漏れませんが、万一室内に漏れ、ファンヒーターやコンロなどの火気に触れると、有害な生物発生物の原因)

漏電やけがを防ぎ、
家財などを守るために
お守りください。



⚠ 注意



禁止

ご使用時は

- 動植物に直接風を当てない
- 食品、動植物、精密機器、美術品の保存などに使わない
(品質低下などの原因)

- ぬれた手で操作しない
- 室内機の下に、他の電気製品や家財などを置かない
(水滴が落ちて、汚損・故障、感電の原因)

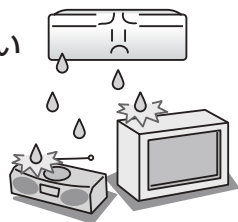

- 室外機の上に 乗ったり物を載せない
(ベランダなどでは、落下の原因)



- 痛んだままの据付台などで使用しない
(落下につながり、ケガなどの原因)

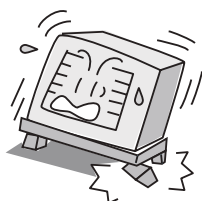

必ず実施

- 室外機の周辺に、物を置いたり、落ち葉がたまらないようにする
(虫などが侵入し、故障・発火・発煙の原因)

- 燃焼器具と一緒に 運転するときは こまめに窓を開け、換気をする
(換気が不十分の場合、酸素不足による窒息の原因)



- 燃焼器具はエアコンの風が直接当たらない所に置く
(燃焼器具の不完全燃焼の原因)

- 落雷のおそれがあるときは、運転を停止し、電源プラグを抜く
(被雷すると、故障の原因)

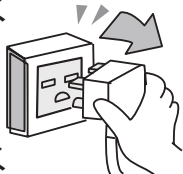

- 長期間使用しない場合は、電源プラグを抜く
(ほこりがたまると、発熱・発火の原因)



禁止

お手入れ時は

- エアコンを直接水洗いしない
(感電・発火の原因)

- 不安定な台に 乗らない
(転倒など、ケガの原因)

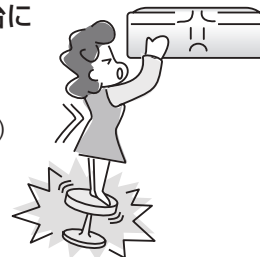

- 室内機・室外機のアルミフィンに 触らない
(ケガの原因)



必ず実施

- 必ず運転を停止し、電源プラグを抜く
(高速回転するファンで、ケガの原因)

- エアフィルターを水洗いした後は、よく乾かす
(水気が残っていると、感電の原因)



必ず実施

据え付け時は

- 可燃性ガスの漏れるおそれのある場所に設置されていないか確認する
(万一ガスが漏れると、発火の原因)

- 漏電ブレーカーが正しく取り付けられているか確認する
(不確実な場合、感電の原因)

- ドレンホースが確実に排水するように配管されているか確認する
(不確実な場合、家財などをぬらす原因)

各部のなまえ

室内機

※説明のため、パネルをはずした状態を表示しています。

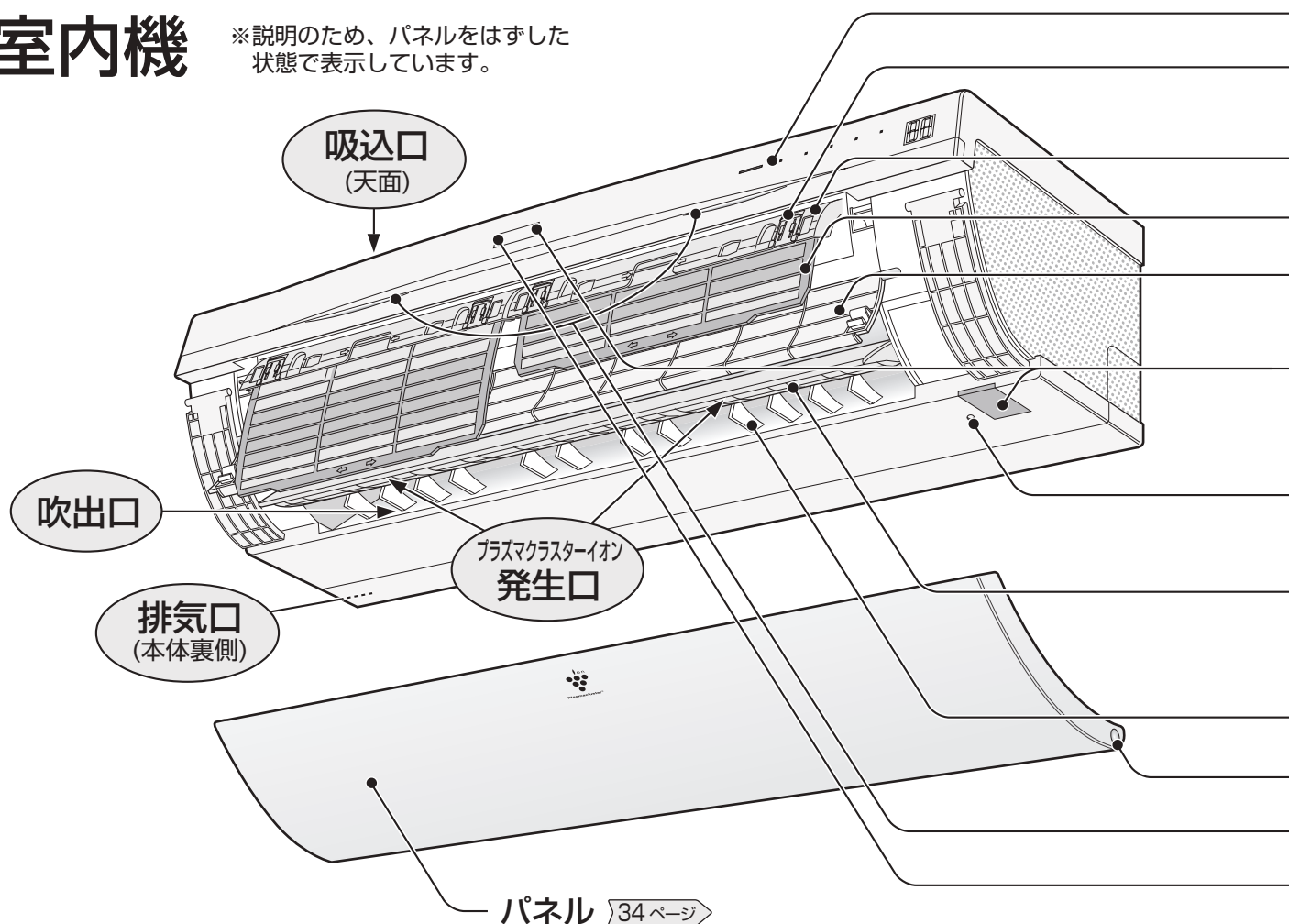

ご注意ください

パネルの開閉動作時や開いた状態のときは、パネルに触れない。
また、エアコン内部に異物を入れないでください。
(ケガ、破損・誤動作の原因)

本体表示部

(説明のため、すべてを表示しています)

運転ランプ(赤)

タイマーランプ(橙)

換気ランプ(緑)

湿度連動ランプ(橙)

湿度連動運転中に、点灯します。>29ページ

クリーンサイン

運転

タイマー

換気

センサー

湿度連動

28

クリーンサイン(緑/橙/赤)

ニオイセンサー<29ページ>が、お部屋の空気の汚れを感知すると、色が変わります。
(運転開始時1分は検出中のため消灯)
●フィルター掃除、内部清掃、衣類乾燥運転中は消灯。

色	お部屋の汚れ具合
緑	きれい
橙	汚れ少
赤	汚れ多

センサーランプ(緑)

温度表示(白)

室内温度を表示。
●内部清掃運転中は、運転の残時間を表示。

室外機

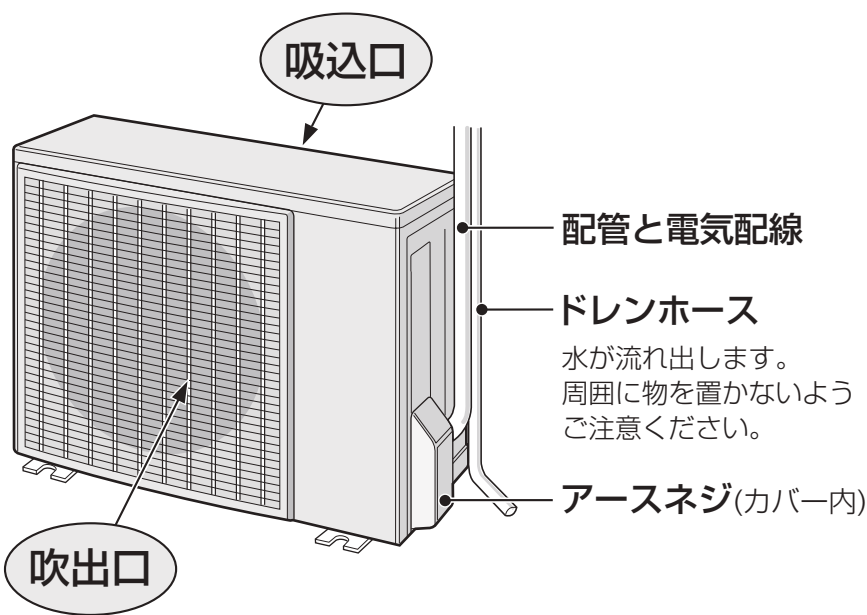

本体表示部 下参照

ロックつまみ(4カ所)

フィルター押えのロック・解除に。

フィルター押え(左・右) 36ページ

エアフィルター(左右2枚) 36ページ

フィルターカバー

フィルターお手入れ時に開けます。

受信部

リモコンからの信号を受信。受信しやすくするため、本体底面にもあります。

応急運転ボタン 32ページ

リモコンが使えないときに。

パワー集中ガイド

自動的に動作し、プラズマクラスターイオンを発生させながら、風の速度を調整します。

左右なめらかガイド

ロック解除ボタン

除菌イオンランプ(青:2カ所)

センサー

床面温度を測ります。

ご注意

センサー部の表面カバーは、センサーが正確に作動するよう特殊な柔らかい素材でできています。指で押える等、強い力を加えないでください。

付属品

■リモコン



■電池(2本)

単3形アルカリ
〈LR6〉



■リモコンホルダー

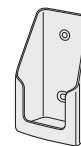

■リモコンホルダー用 取付ネジ(2本)



■印刷物(各1部) ●取扱説明書※ ●工事説明書※ ●保証書

※当商品は日本国内向けであり、日本語以外の説明書はありません。

This model is designed exclusively for Japan, with manuals in Japanese only.

本体の温度表示について

室内温度を1℃単位で表示します。

■ 0℃より低いときは「L0」と表示。

■ 40℃より高いときは「H」-と表示。

温度設定時の
目安にすることが
できます。



メモ

- 温度・湿度の設定を変えると、温度表示部に、設定温度・設定湿度を、5秒表示した後、室温表示に戻ります。

表示する室内温度は目安です。エアコン周囲の温度を検知して表示しており、実際とは、異なる場合があります。市販の温度計と表示が異なることもあります。

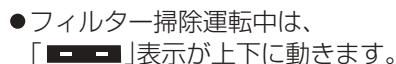
- フィルター掃除運転中は、「」表示が上下に動きます。



各部のなまえ (つづき)

リモコン カバー閉

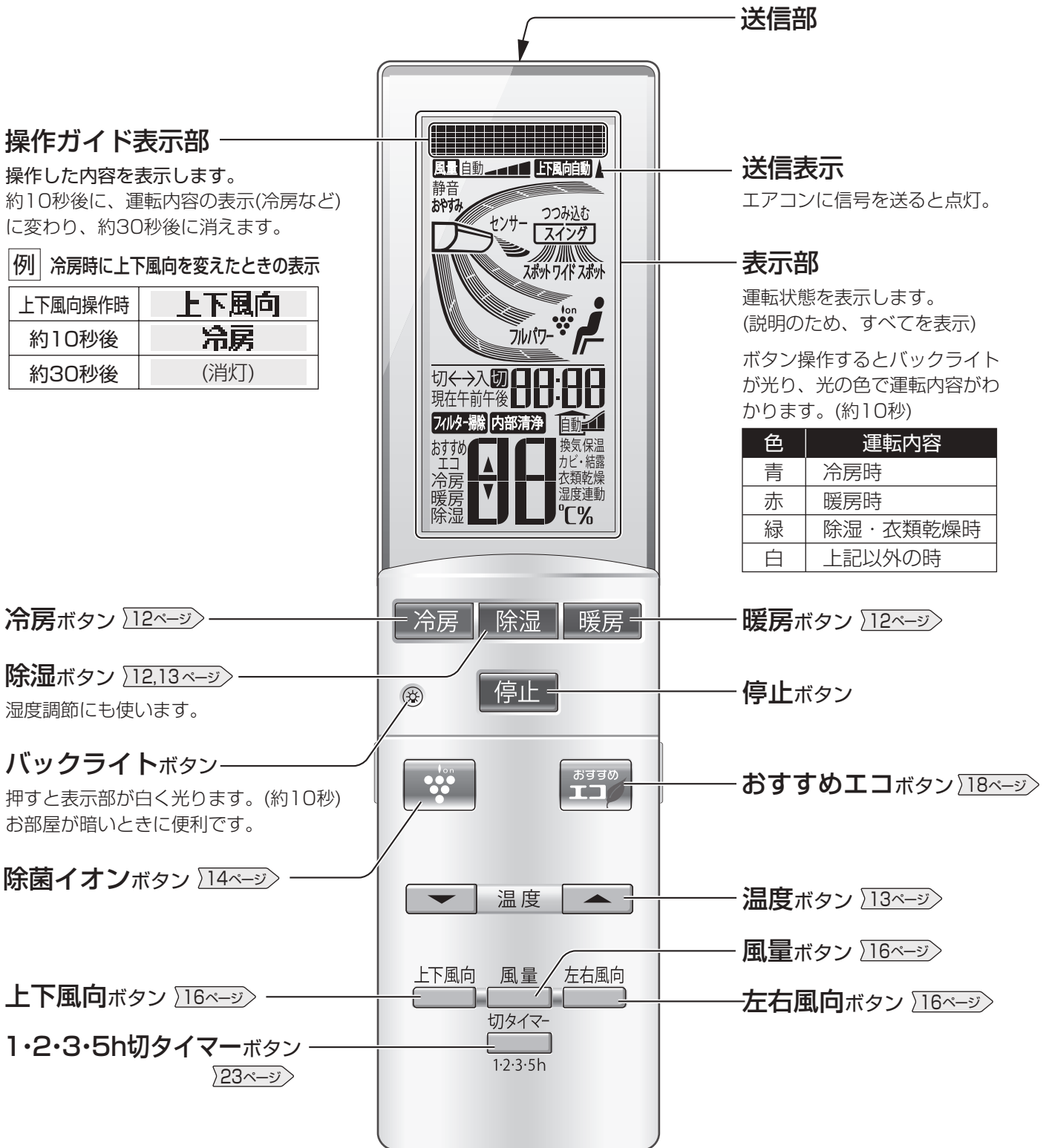

リモコン カバー開

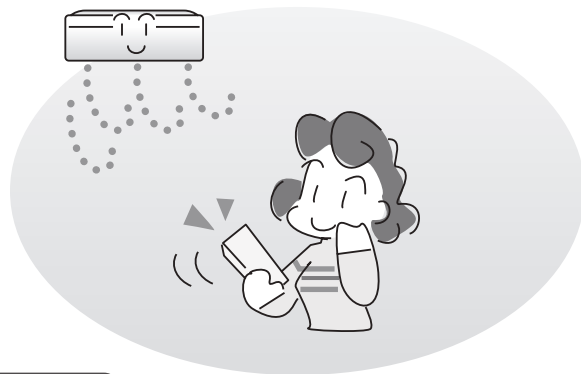

カバーの開けかた

カバーを手前におこして開ける。

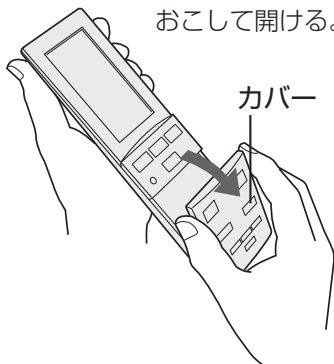

カバーを閉じるとき

パチッと音がするまで閉じる。
(確実に閉じないと正しく動作しません)



フィルター掃除ボタン 26ページ

フィルター掃除 おそうじ

内部清掃

内部清掃ボタン 27ページ

換気ボタン 15ページ

換気

おやすみ

おやすみボタン 21ページ

選択ボタン 30ページ

各種設定

決定

決定ボタン 30ページ

メニューボタン 30ページ

メニュー

選択

決定

センサーボタン 19ページ

衣類乾燥ボタン 22ページ

衣類乾燥

フルパワー

センサー

フルパワーボタン 20ページ

入タイマーボタン 24ページ

入タイマー

時刻

予約

予約ボタン 24ページ

切タイマーボタン 24ページ

切タイマー

リセット

表示

時計

時計ボタン 11ページ

リセットボタン 10ページ

リモコンの電池を交換したとき。

表示ボタン 32ページ

本体表示を消すとき。

時刻ボタン 11・24ページ

運転前の準備

リモコンに電池を入れる (単3形アルカリ(LR6)2本使用)

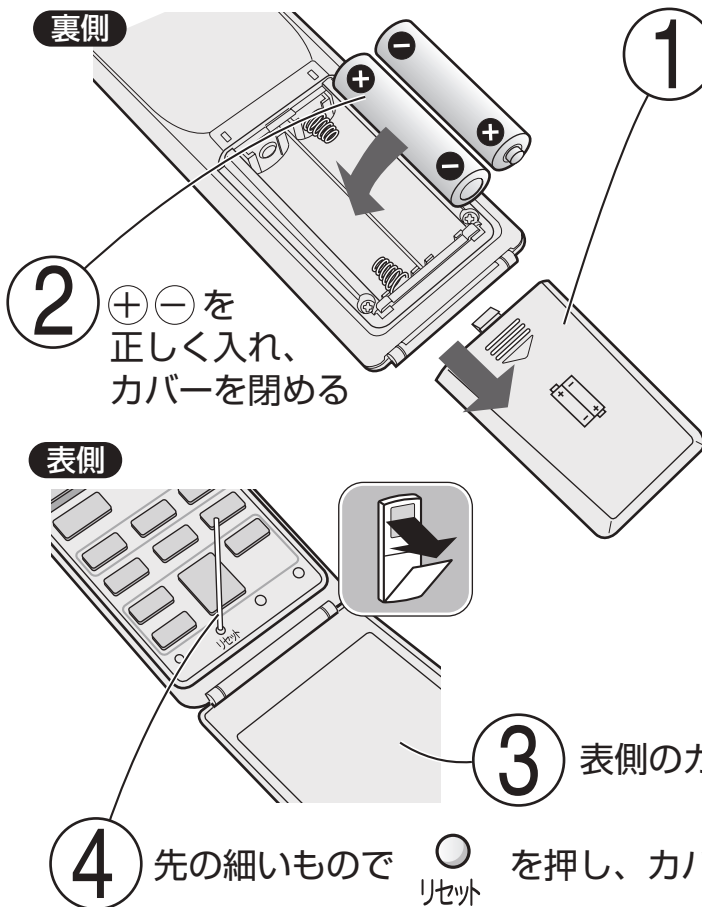

電池について

- 電池の寿命は、アルカリ乾電池ご使用の場合、約1年です。
リモコンに「電池残量 少」や「 \square 」を表示したり、信号が届かないときは、交換してください。
- 付属の電池はモニター用で、1年未満で消耗することがあります。
- 電池を誤って使うと、液漏れや破裂の原因となりますので、次の点にご注意ください。
 - 交換時は、2本とも新しい同じ種類のものを使う。
 - 長期間使わないときは、電池を取り出す。(液漏れによる故障防止)
- 電池の溶液が目に入ったり、お肌や衣服に付いた場合は、すぐにきれいな水で洗い流してください。

《リモコン表示》

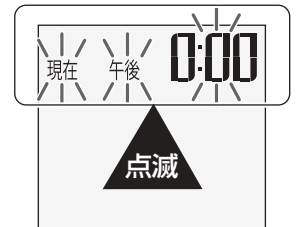

- 誤動作を避けるため、必ず「リセット」ボタンを押してください。
- 時刻表示が点滅しますので、現在時刻を合わせてください。▶右ページ▶

リモコンの使いかた

- 本体受信部に向けて操作してください。
- 信号の届く範囲は、正面で約7mです。
- 信号をさえぎるものがないようにしてください。
- リモコンのカバーの上にあるボタンは、カバーを確実に閉じてから、押してください。

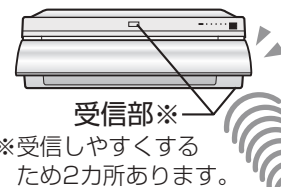

送信部



信号を受けると受信音がかかります

受信音	お知らせしている内容
ピー	運転を停止したとき。
ピツ	運転や設定、設定の取消し。

お願い

- リモコンに衝撃を与えたり、水にぬらしたりしないでください。また、直射日光の当たる場所、ストーブなどの近くには置かないでください。(故障の原因)
- 電子瞬時点灯方式の蛍光灯(インバーター方式、ラピッドスタート方式など)がある部屋では、信号を受け付けられないことがあります。この場合は、販売店にご相談ください。

必要に応じて、こんな設定もできます

- リモコンの混信を防ぐ [32 ページ](#) (現在時刻を合わせる前に、おこなってください)
- 部屋形状設定 [30 ページ](#)
- 据付位置設定 [30 ページ](#)

現在時刻を合わせる

例 「午前10:00」に合わせるとき



1 時計

2 時刻を合わせる

- 1分単位で変わります。
- 押し続けると、早送りします。

3 (現在時刻合わせ完了)

メモ

- タイマー予約中は、現在時刻合わせができません。
- 現在時刻を合わさないと、タイマー予約はできません。

《リモコン表示》

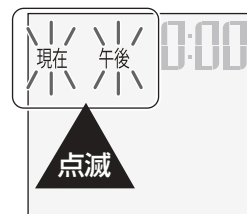

壁などに掛けることができます

リモコンホルダーの取り付けかた

リモコンの「停止」ボタンを押して、本体からの受信音ができる位置に、リモコンホルダーを取り付けてください。
付属のネジ(2本)で止めてください。

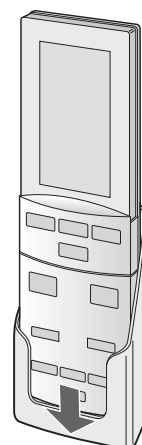
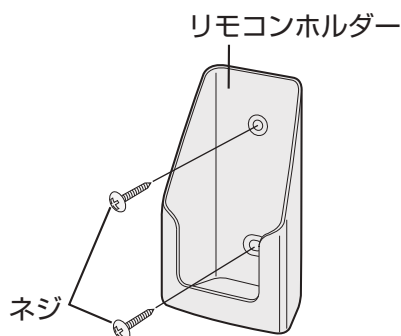

冷房 暖房 除湿

冷房・暖房・除湿運転をワンタッチで運転できます。

- 除菌イオンや換気運転との併用運転をします。 [14,15 ページ](#)

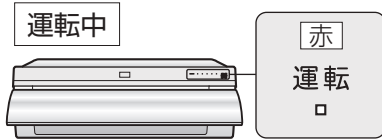

例 「冷房」運転のとき



<p>暑いとき 冷房</p>	<ul style="list-style-type: none"> ● お部屋の温度が下がった場合、送風のみになることがあります。
<p>寒いとき 暖房</p>	<ul style="list-style-type: none"> ● 運転開始時、しばらく風が出ないことがあります。(温風を出す準備のため)
<p>梅雨どきなど ジメジメするとき 除湿</p>	<ul style="list-style-type: none"> ● 湿度設定が変更されます。 右ページ ● お部屋の温度・湿度が下がった場合、停止することがあります。

風量「自動」、上下風向「自動」時のパネルの向きについては [17ページ](#)

■停止するとき

メモ

- 電源プラグ投入直後は、パネルがすぐにかからないことがあります。(約30秒)
(パネルを開く準備のため)
- リモコンに「**フィルター掃除**」や「**内部清浄**」を表示している場合は、運転停止後に、自動でフィルター掃除や内部清浄運転が働きます。 [26,27 ページ](#)
- 除湿運転では、温度よりも湿度優先でコントロールするため、使用環境により、室温が約2~3℃変化することがあります。

温度 湿度

お好みで、温度・湿度が調節できます。

設定時



28 温度を28℃に変えたとき
55 湿度を55%に変えたとき
 *5秒後、室温表示に戻ります。



温度を変える

温度

↑ 上がる
 ↓ 下がる

● 押すと1℃ずつ変わります。

《リモコン表示》

冷房・暖房時 ● 温度設定できる範囲
 18℃～32℃

おすすめの温度設定
 冷房：25～28℃
 暖房：20～24℃



除湿・おすすめエコ時 ● 調節できる範囲

エアコンが決めた温度設定 [28ページ](#)
 を標準に、2℃低め～2℃高め

▲ 2℃	(2℃高め)	▲ ℃	(1℃高め)
▼ 2℃	(2℃低め)	▼ ℃	(1℃低め)
消灯	(標準)		

除湿時は
 「温度」ボタン(▲または▼)を1回押すと、湿度表示が消え、
 続けて押すと温度が変更されます。(設定温度を5秒表示)

湿度を変える (除湿時のみ)

除湿 ● お好みの湿度を選ぶ
 ● 押すごとに、5%単位で変わります。

60% → 55% → 50% → 45% → 40%

《リモコン表示》

おすすめの湿度設定
 除湿：50～60%



メモ

- 除湿時、外気温が低いときは、温度設定を上げても、室温が上がらないことがあります。また、お部屋や外気の状態により、設定した湿度にならない場合があります。

除菌イオン

お買いあげ時、冷房・暖房・除湿・おすすめエコには「除菌イオン」が同時に運転するように設定されています。

※除菌イオンとは、プラズマクラスターイオン技術による空気浄化方式の名称です。

プラズマクラスターイオンを発生し、お部屋の空気を清潔にします。▶2ページ

●除菌イオンだけの**単独運転**や、冷房などとの**併用運転**もできます。

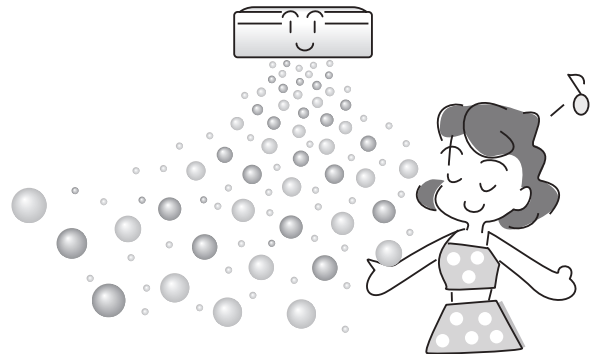
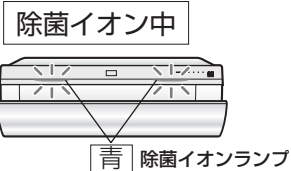

除菌イオンだけの**単独運転**

停止中に

■停止するとき

冷房・暖房・除湿・おすすめエコ・換気との**併用運転**

運転中に

■除菌イオンの併用を取消するとき

併用運転中に

本体表示	除菌イオンランプ(青)消灯
リモコン表示	「」消灯

メモ

- 除菌イオン単独運転時、または換気に除菌イオンを併用したときは、上下風向は「自動」(ななめ上)、左右風向は「つつみ込む」になります。(お部屋全体に効率よくプラズマクラスターイオンを行き渡らせるため、毎回初期設定になります) 風向は変更できます。▶16ページ
- 除菌イオン単独運転中は、温度の変更、入タイマー予約ができません。

【電気代の目安】 ●除菌イオン単独運転(風量自動時)…1時間あたり約0.5円 * 料金単価は 22円/kWh(税込)で算出。

換気

お買いあげ時、冷房・暖房・除湿・おすすめエコには「換気」が同時に運転するように設定されています。

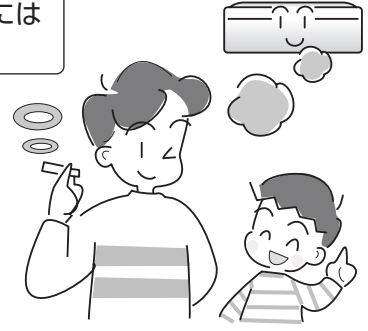

お部屋の空気を室外に排出して換気します。

- 換気だけの**単独運転**や、冷房などとの**併用運転**もできます。

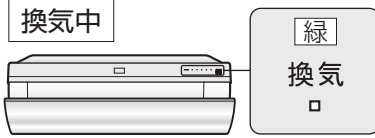

換気だけの**単独運転**

停止中に **換気** お好みの運転を選ぶ
換気切換え 参照

■停止するとき **停止**

冷房・暖房・除湿・ おすすめエコ・除菌イオンとの**併用運転**

運転中に **換気** お好みの運転を選ぶ
換気切換え 参照

■換気の併用を取消するとき

併用運転中に **換気** 「換気 切」を選ぶ
換気切換え 参照

本体表示	換気ランプ(緑)消灯
リモコン表示	「換気」消灯

換気切換え

押すごとに表示が変わり、4種類の運転が選べます

換気自動 換気弱 換気標準 換気急速 換気切(併用運転時のみ)

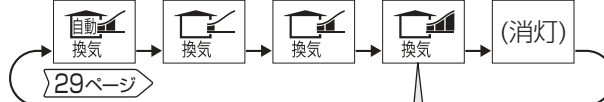

「急速」は最大能力で換気するため、運転音が大きくなります。通常は、「急速」以外をお使いください。

メモ

- 換気単独運転中は、温度・風量の変更、入タイマー予約ができません。
- 燃焼器具と一緒に運転するときは、こまめに窓を開けて換気してください。燃焼による酸素不足を補う換気はできません。また、換気扇のような強力な換気能力はありません。

【電気代の目安】 ●換気急速単独運転… 1時間あたり約0.6円 * 料金単価は 22円/kWh(税込)で算出。

風量

上下風向

左右風向

風量を変える

風量

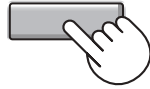

除湿時は切り換えできません。(風量自動に固定)

押すごとに、表示が変わります

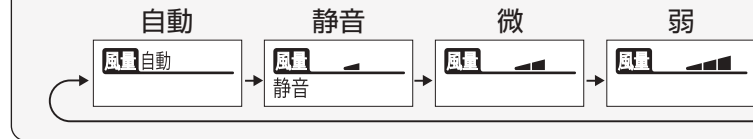

上下風向を変える

上下風向



押すごとに、表示が変わります

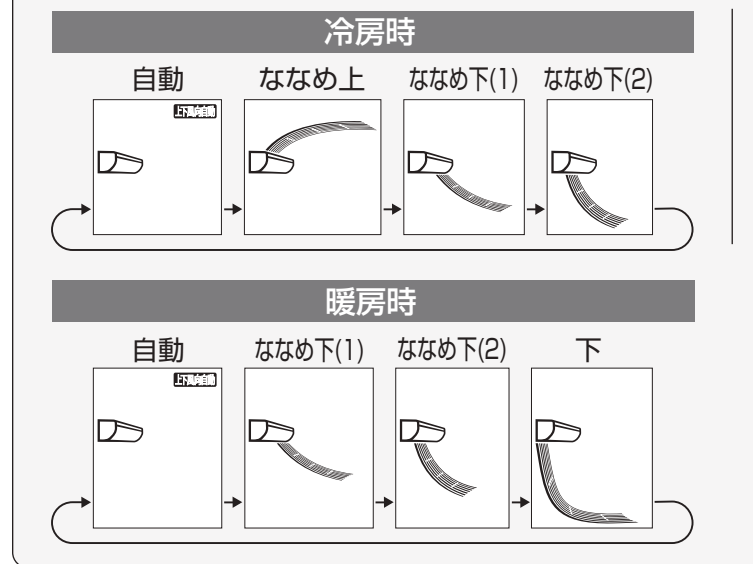

左右風向を変える

左右風向

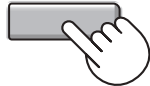

押すごとに、表示が変わります

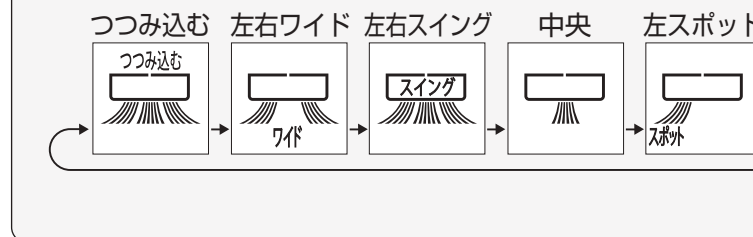

お願い

上下風向・左右風向を調節するときは必ず、リモコンで操作してください。

手で調節すると、誤動作や異音、故障の原因になります。

お好みで、風量・上下風向・左右風向が調節できます。

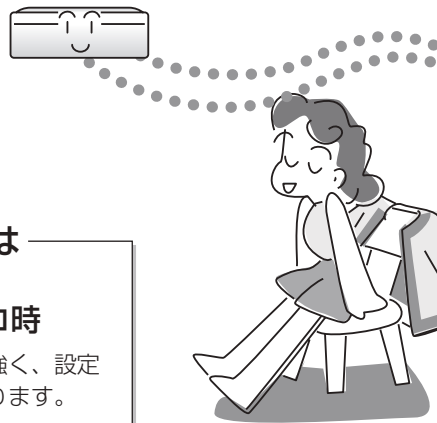

使いかた

風量・上下風向・左右風向

- 「静音」は、能力を抑えて静かに運転します。

風量自動 のときは

冷房・暖房・おすすめエコ時

お部屋が設定温度になるまでは強く、設定温度になると、弱めの風量になります。

除湿・除菌イオン単独時

弱い風量になります。

強

※リモコンの風量表示は、風量を選ぶ目安であり、実際の風量とは異なります。



上下風向自動 のときは

冷房時

運転開始時はななめ下方向に、10分後、またはお部屋が設定温度になると、ななめ上方向に吹き出します。<29ページ>

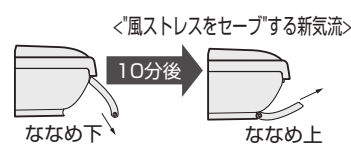

暖房時

吹き出す風の温度が低いときは、ななめ後方向に、暖まるとななめ下方向に吹き出します。お部屋が暖まると(設定温度到達から5~20分後)、下方向に吹き出します。<29ページ>



除湿・除菌イオン単独・換気単独時

ななめ上方向に吹き出します。



おすすめエコ・センサー運転時

床温度が設定温度に近づくと、冷房時はななめ上方向、暖房時は下方向になります。



除湿・除菌イオン単独・換気単独・おすすめエコ時

自動 ななめ下(1) ななめ下(2)

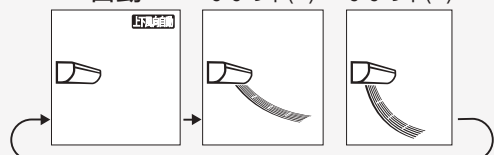

※リモコンの上下風向表示は、風向を選ぶ目安であり、実際の風向とは異なります。(暖房「下」表示時の実際の風向は、ややななめ方向になります)

おすすめ設定

冷房・暖房時に「つつみ込む」をお使いのときは、同時に上下風向を、次のように設定されることを、おすすめします。

つつみ込む airflow

冷房時…「上下風向自動」または「ななめ上」(天井と左右からつつみ込む)

暖房時…「上下風向自動」または「下」(足元と左右からつつみ込む)

右スポット



つつみ込む	左右ワイドより狭い範囲に風を広げて、お部屋全体に風を送る。
左右ワイド	両端に風を広げて送る。
左右スイング	左右にスイングする。
中央	まっすぐに風を送る。
左スポット	エアコンを中心として左側に、風を強めに送る。
右スポット	エアコンを中心として右側に、風を強めに送る。

ご注意

- 運転は止まっているのにパネルが閉まらないときは、リモコンの「停止」ボタンを押してください。
- 上下風向を下向きにし、長時間冷房や除湿運転をすると、パネルや左右ななめらかガイド周辺に露がついて、落ちることがあります。

メモ

- 据付位置を「左」または「右」に設定時は、<30,31ページ>左右風向を「中央」に設定しても、左右ななめらかガイドは、まっすぐの方向になりません。

おすすめエコ

ボタン1つで、快適省エネ運転をおこないます。

運転の種類、温度、気流はすべてエアコンが自動で選びます。おすすめの温度に対して室温と足もと温度両方をセンサーがチェックし、より高い省エネ運転をおこないます。

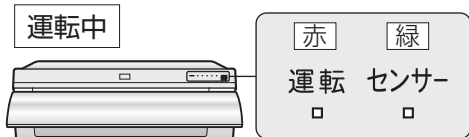

おすすめエコ運転



■停止するとき

停止

運転内容はエアコンにおまかせ！

28ページ

運転開始時の室温と外気温により、エアコンが自動的に、運転の種類(冷房・暖房)と設定温度*を選びます。

*「温度」ボタンを押して、±2℃の範囲で温度調節できます。

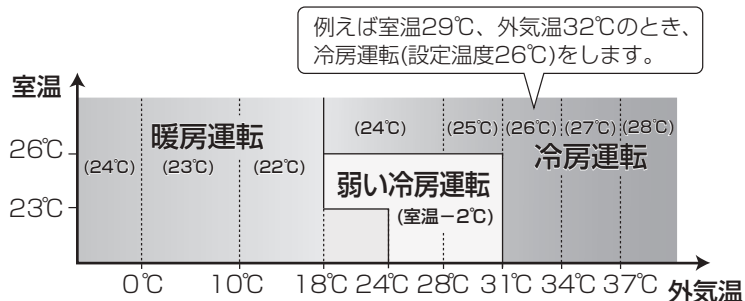

床温度を見張って設定温度を自動調節！

冷房時

…床温度が冷えてエアコンが決めた設定温度に近づくと、設定温度を約1~2℃、自動的に上げて、パワーを抑えた消費電力量の少ない冷房をします。

暖房時

…床温度が暖まってエアコンが決めた設定温度に近づくと、設定温度を約1~2℃、自動的に下げて、パワーを抑えた消費電力量の少ない暖房をします。

メモ

- 電源プラグ投入直後は、パネルがすぐに開かないことがあります。(約30秒)
(パネルを開く準備のため)
- リモコンに「フィルター掃除」や「内部清浄」を表示している場合は、運転停止後に、自動でフィルター掃除や内部清浄運転が働きます。26,27ページ
- 風量・風向は変更できます。16ページ

センサー

冷房・暖房・除湿運転時にセンサーボタンを押すことで、センサーが室温と足もと温度両方をチェックし、快適性を損なわずに、より高い省エネ運転をおこないます。



センサー運転

冷房・暖房・除湿運転中に



■ 取消するとき

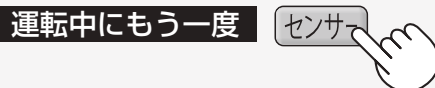

本体表示	センサーランプ(緑)消灯
リモコン表示	「センサー」消灯

床温度を見張って設定温度を自動調節！

- 冷房時** …床温度が冷えて設定温度に近づくと、設定温度を約1~2℃、自動的に上げて、パワーを抑えた消費電力量の少ない冷房をします。
- 暖房時** …床温度が暖まって設定温度に近づくと、設定温度を約1~2℃、自動的に下げて、パワーを抑えた消費電力量の少ない暖房をします。
- 除湿時** …床温度が下がりすぎないように湿度を下げ、パワーを抑えた消費電力量の少ない除湿をします。



メモ

- センサーはお部屋の床温度を見張っていますが、エアコンと床との間に発熱物や障害物があると、正しい床温度を検知できない場合があります。
- 「おすすめエコ」時は、常時センサー入りの運転であるため、センサーボタンは受け付けません。
- エアコン本体のセンサー部の表面カバーは、センサーが正確に作動するよう特殊な柔らかい素材でできています。指で押える等、強い力を加えないでください。

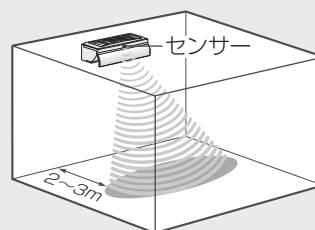

フルパワー

お部屋をいち早く冷やしたり・暖めたりするために、
最大パワーの冷房・暖房運転をします。

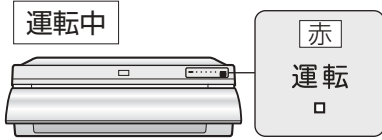

フルパワー運転

冷房・暖房運転中に **フルパワ**

■ 取消するとき

運転中にもう一度 **フルパワ**

リモコン表示 「フルパワー」消灯

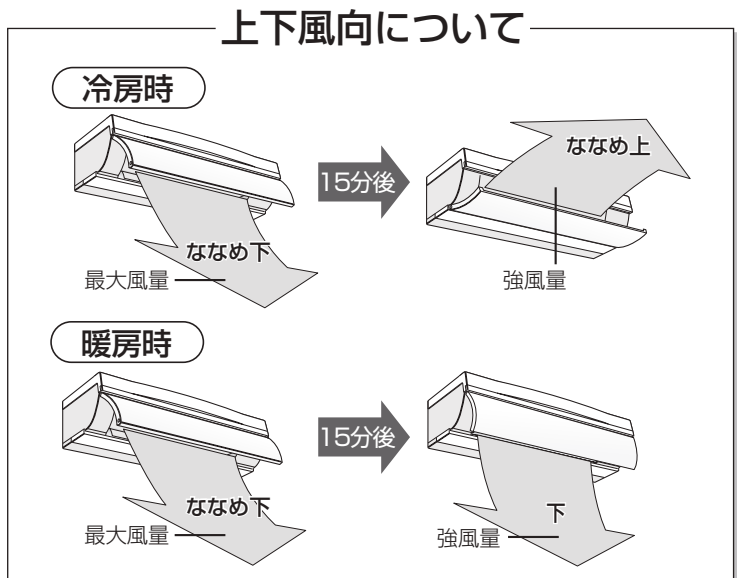

メモ

- フルパワー運転中は、温度・風量の変更ができません。風向は、変更できます。
- 暖房運転開始から約1～3分は、フルパワー運転をしても最大パワーになりません。
(温風を出す準備のため)

おやすみ

おやすみ時に快適な冷房・暖房・除湿運転をします。

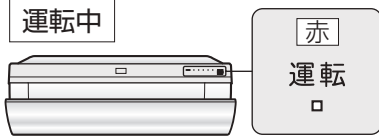

おやすみ運転

冷房・暖房・除湿・おすすめエコ運転中に



本体表示 運転ランプ・タイマーランプ以外消灯
(除菌イオンサインなど消灯しても、
運転は継続します。)

■ 取消するとき

運転中にもう一度



本体表示	消えていた表示点灯
リモコン表示	「おやすみ」消灯

メモ

設定温度	おやすみ運転開始から1時間後以降に、設定温度を冷房・除湿時は約1℃高くし、暖房時は約3℃低くし、冷やしすぎ・暖めすぎを抑えます。
風量	「自動」になります。冷房・暖房時は変更できます。▶16ページ
上下風向	「自動」になります(冷房時はななめ上方向)。変更できます。▶16ページ

衣類乾燥

洗濯物をお部屋の中で早く乾かしたいときに。29ページ

夏場は除湿、冬場は暖房運転で洗濯物を乾かし、運転開始から4時間以降は自動的に送風運転になります。

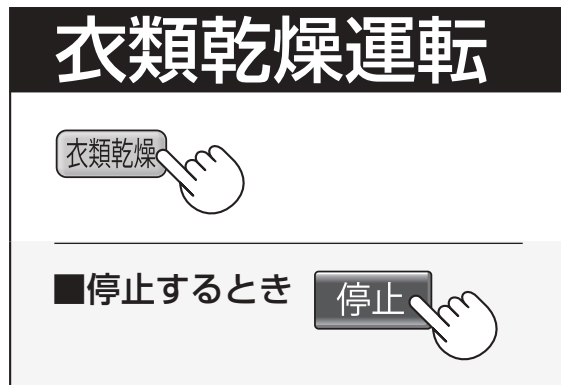
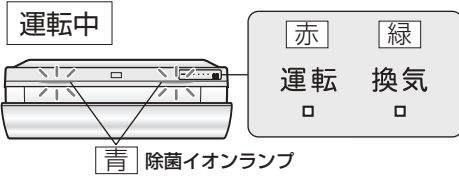

メモ

- 衣類乾燥運転中は、温度・風量の変更、入タイマー予約ができません。
- 洗濯物を、風があたるように干してください。より効率よく乾燥します。
(リモコンの「上下風向」「左右風向」ボタンを押すと、風向を変えることもできます)
- 運転開始から約4時間後、自動的に送風運転に変わるため、衣類の種類や量によっては十分に乾かないことがあります。29ページ そのときは、切タイマーを使って運転時間を延長してください。
切タイマーを使うと、予約した時刻まで衣類乾燥運転できます。23,24ページ

1・2・3・5h 切タイマー

1・2・3・5時間後の切タイマーを簡単に予約できます。

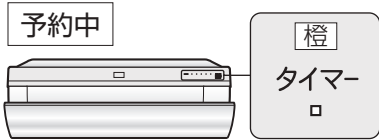
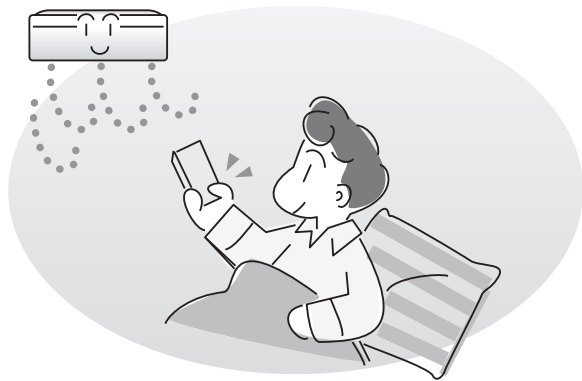

例 「3時間後切」を予約したとき



《現在時刻を合わせてから操作してください。▶11ページ》

1・2・3・5h切タイマー

運転中に 切タイマー
1:2:3:5h 予約したい時間を選ぶ

押すごとに、表示が変わります

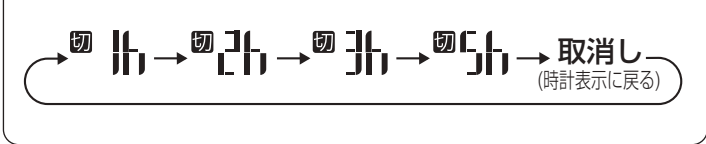

■ 1・2・3・5h切タイマーを取消するとき

予約中にもう一度 切タイマー
1:2:3:5h

本体表示	タイマーランプ(橙)消灯
リモコン表示	「切」消灯

■ 予約時間を変更するとき

「1・2・3・5h切タイマー」ボタンを押して、タイマーを取消してから、再度予約したい時間を選ぶ。

衣類乾燥

便利な使いかた

1・2・3・5h切タイマー

メモ

- 内部清浄運転中、またはフィルター掃除手動運転開始から1分間は、1・2・3・5h切タイマー予約ができません。
- リモコンに、タイマーの残時間を表示します。
(5h→4h→3h→2h→1hの順に減算、10分以上1時間未満は10分単位、10分未満は1分単位で減算)
- 停止中に、「1・2・3・5h切タイマー」ボタンを押すと、停止前と同じ運転(冷房・暖房・除湿・おすすめエコのいずれか)を開始します。

入タイマー

切タイマー

- 予約時刻にお望みの室温になるよう入タイマー予約できます。
- 運転を止めたい時刻を切タイマーで予約できます。

予約時刻より早め
(最長60分前)に
運転が始まります。

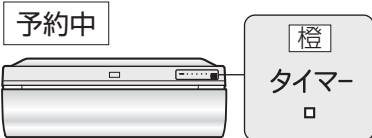

例 「午前7:30」にお望みの室温にしたいとき



《現在時刻を合わせてから操作してください。》

1 入タイマー "入"を点滅させる

- 切タイマーの場合は「切タイマー」を押して「切」を点滅させる。

2 時刻 予約したい時刻に合わせる

- 10分単位で変わります。
 - 押し続けると、早送りします。
- ※ここで運転の種類や設定温度などの運転内容が変更できます。

3 予約 "入"が点灯し、予約完了

- 本体のタイマーランプ(橙)が点灯。
- 切タイマーの場合は「予約」を押すと、「切」が表示されます。

メモ

- 内部清浄運転中、またはフィルター掃除手動運転開始から1分間は、タイマー予約ができません。内部清浄運転を停止してから、予約してください。
- タイマー予約ができる運転(○)、できない運転(×)

	冷房	暖房	除湿	除菌イオン 単独	換気単独	おすすめ エコ	フルパワー	おやすみ	フィルター 掃除	内部清浄	衣類乾燥
入タイマー	○	○	○	×	×	○	×	×	×	×	×
切タイマー	○	○	○	○	○	○	○	○	×	×	○

※入・切の各タイマー予約中に×の運転をすると、各タイマーは取消されます。
(フルパワー・おやすみ・フィルター掃除自動運転・内部清浄自動運転を除く)

- 毎日タイマー予約したいときは、そのつど予約が必要です。一度予約すると、予約した時刻を記憶していますので、前回と同じ時刻で予約できます。
- 現在時刻を確認したいときは、「時計」ボタンを押してください。(5秒表示します)

停電のとき

停電すると、エアコンのタイマー予約は取消され、運転は止まります。通電後、再度、予約してください。
(リモコンはタイマー予約や運転の表示を続けます)

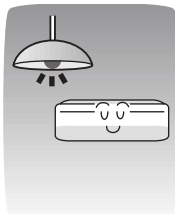

《リモコン表示》



● 予約内容が表示されます。



タイマーを取消するとき

予約中に **入タイマー** (または **切タイマー**) を押す。
(本体のタイマーランプ(橙)が消灯)

予約時刻を変更するとき

入タイマー (または **切タイマー**) を押してタイマーを取消してから、もう一度、初めから予約する。

前回と同じ時刻で予約するとき

入タイマー (または **切タイマー**) を押して"入" (または "切") を点滅させ、予約時刻を確認して **予約** を押す。

タイマーの組み合わせ

入タイマーと切タイマーの組み合わせ

例 午後11:00に停止し、午前7:30にお望みの室温になるように運転したいとき (現在時刻午後8:00)

1 切タイマーで
午後11:00に
予約する

《リモコン表示》



2 入タイマーで
午前7:30に
予約する



5秒後



- 現在時刻に対して、予約時刻の早い方からタイマーが動作します。
- リモコンは、先に動作するタイマーの時刻を表示します。
(←→は、タイマーの動作する順序)

切 ← 入の組み合わせもできます。

1・2・3・5h切タイマーと入タイマーの組み合わせ

例 3時間後に停止し、午前7:30にお望みの室温になるように運転したいとき (現在時刻午後8:00)

1 3時間切タイマー
を予約する

《リモコン表示》



23ページ

2 入タイマーで
午前7:30に
予約する



5秒後



- 1・2・3・5h切タイマーは、入タイマー・切タイマーより優先されます。
- 1・2・3・5h切タイマーが終了すると、入タイマーまたは切タイマーの時刻を表示します。

フィルター掃除

お買いあげ時、停止後に自動で働く自動運転に設定されています。

エアフィルターに付いたほこりなどの汚れを、パワーブラシでかき出してファンで吸い取り、排気口から室外へ排出します。

- 停止後に自動で働く**自動運転**と、季節の変わりめなどにお使いいただける**手動運転**が選べます。

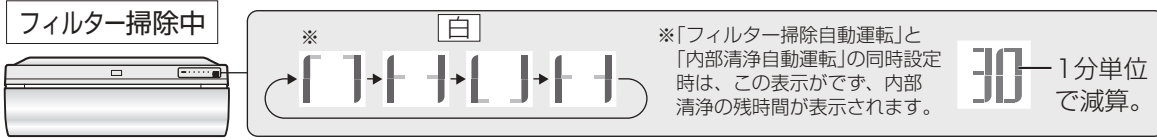

自動運転 (約4分30秒で運転終了)

ふだんはおまかせ

冷房・暖房・除湿・おすすめエコの停止後 "1日(約24時間)に1回" 働きます。
(前回のフィルター掃除運転から約24時間以内は働きません)

冷房・暖房・除湿・おすすめエコ運転中に

フィルター掃除 (設定)

リモコン表示 「フィルター掃除」点灯(点灯していない場合は働きません)
フィルター掃除運転中は消灯

■設定を取消するとき

運転中にもう一度 フィルター掃除

リモコン表示 「フィルター掃除」消灯

手動運転 (約14分で運転終了)

季節の変わりめなどに

停止中に

フィルター掃除 リモコン表示 「フィルター掃除」1分後に消灯

■途中で停止するとき 停止

メモ

- フィルター掃除運転をしても、使用状態や環境により、フィルターの汚れが取れないことがあります。シーズンに1回は汚れ具合を確認し、とくに台所などでのご使用で油汚れが気になる場合や、フィルター掃除運転をご使用にならない場合は、フィルターを取りはずしてお手入れしてください。<36ページ>
- フィルター掃除運転中は、ファンやフィルターの動作音がします。(「ブーン」「ゴー」「カシャカシャ」)
- 切タイマーで停止した場合は、排気を抑えて通常より音を下げ、自動運転をします。毎日切タイマーで停止するとフィルター掃除が十分にできませんので、1週間に1回程度、手動運転をしてください。
- パネルは閉じたまま運転します。

内部清浄

お買いあげ時、停止後に自動的に働く
自動運転に設定されています。

浮遊「カビ菌」を除去する効果があるプラズマクラスターイオンを室内機内部に送り、室内機内部や吹出口周辺に、カビを発生しにくくします。 [2・28ページ](#)

●停止後に自動で働く **自動運転** と、季節の変わりめなどにお使いいただける **手動運転** が選べます。

内部清浄中



青 除菌イオンランプ

自動運転 吹出口周辺にカビを発生しにくくします。

手動運転 吹出口周辺や室内機内部にカビを発生しにくくします。

自動運転 (30分で運転終了)

冷房・暖房・除湿・おすすめエコの停止後、毎回働きます。

冷房・暖房・除湿・おすすめエコ運転中に

内部清浄 (設定)

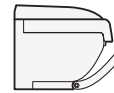

内部清浄運転中は、パネル上部が少し開きます。

リモコン表示	「内部清浄」点灯
本体表示	内部清浄運転中「残時間」表示

30 1分単位で減算。

■設定を取消するとき

運転中にもう一度 内部清浄

リモコン表示	「内部清浄」消灯
--------	----------

ふだんはおまかせ

手動運転 (40分で運転終了)

停止中に

途中でパネルの向きが変わります。

内部清浄



本体表示	「残時間」表示
------	---------

40 1分単位で減算。

■途中で停止するとき

停止

季節の変わりめなどに



メモ

- 内部清浄運転中は、温度・風量・風向の変更、タイマー予約ができません。
- すでに発生したカビは、内部清浄運転で取れません。また、内部清浄運転をしても、使用状態や環境により、カビやにおいが発生することがあります。その場合、本体内部の洗浄をおすすめします。 [38ページ](#)
- 「内部清浄自動運転」と「フィルター掃除自動運転」同時設定時は、フィルター掃除終了後に内部清浄をします。両方合わせて30分運転しますので、内部清浄の運転時間が少し短くなります。また、パネルは上側を少し開いて運転します。

フィルター掃除

便利な使いかた

内部清浄

知っておいていただきたいこと

冷房運転

- 風量自動の設定では、運転開始時の風の吹き出しが約1分遅れます。
(冷たい風を吹き出す準備と、風とともに出てくるエアコン内部に付いたお部屋のにおいをやわらげるため)

暖房運転

- 外気の熱を吸収し、お部屋の中に取り入れて暖房しているため(ヒートポンプ方式)、外気温が下がると暖まりにくくなります。そのときは、他の暖房器具との併用をおすすめします。
- 室外機に霜がつくと約2～4分間、風を弱めたり止めたりして弱い暖房運転を継続しながら、自動的に霜取り運転をおこないます。(ノンストップ暖房)
霜付きの量が多いときは、約5～10分間暖房運転を停止し、霜取り運転をおこないます。
霜取りが終わると再び暖房運転をおこないます。
- 夜間(午後8時～午前8時)に暖房運転する場合は、運転を少し抑えて静かな運転をします。

除湿運転

- 再熱除湿方式により、吹出空気の温度をあまり変えないで湿度と温度をコントロールします。運転開始から約2分後の室温を設定温度とし、設定温度より室温が上がりすぎると(約2～3℃)、冷房運転で室温を下げます。また、設定温度より室温が下がりすぎると(約2℃)、室外機の運転を止めて、室温の回復を待ちます。

おすすめエコ運転

- センサーがお部屋の床温度、室温、外気温を見張って、パワーを抑えた消費電力量の少ない運転を行います。
- 運転開始時の室温と外気温により、エアコンが自動的に、運転の種類(冷房・暖房)と設定温度※を選びます。
※「温度」ボタンを押して、±2℃の範囲で温度調節できます。
ただし、次のような場合は、室温や外気温にかかわらず、前回のおすすめエコ運転で選んだ運転になります。
 - ・冷房・除湿運転を停止してから、約1時間以内。
 - ・暖房運転を停止してから、約5時間以内。
- 運転中に外気温が変化すると、温度を選び直します。

運転内容の目安

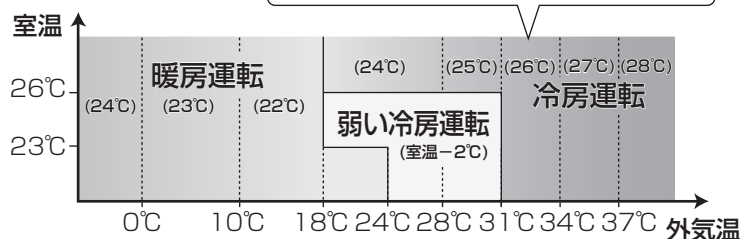

運転条件

- 右の条件以外で運転すると、保護装置が働き、運転できないことがあります。
- 湿度が80%以上ある場合、長時間冷房・除湿運転すると吹出口などに露がつき、滴下することがあります。

《運転条件》

冷房運転	外気温約21℃以上、約43℃以下 室温約21℃以上
暖房運転	外気温約24℃以下 室温約28℃以下
除湿運転	外気温約1℃以上 室温約16℃以上

内部清浄運転

室内機内部にプラズマクラスターイオン **2ページ** を送ると同時に、次のように運転します。

- 内部清浄自動運転では、吹出口周辺を、送風運転で乾燥し、カビを発生しにくくします。
- 内部清浄手動運転では、吹出口周辺と室内機内部を、送風または暖房運転で乾燥し、カビを発生しにくくします。
(外気温が24℃以上のとき送風、24℃未満のとき暖房)

“風ストレスをセーブ” する新気流

- 冷房時・・・冷風を“ななめ上方向”に吹き出して天井方向へ送風し、冷風感を防ぎます。
(上下風向を「ななめ上」に設定したとき)
- 暖房時・・・温風を“下方向”に吹き出して送風し、足元を暖めます。
(上下風向を「下」に設定したとき)
- 上下風向「自動」のときは、室温が設定温度に近づいた後、送風を自動的に“風ストレスをセーブ”する新気流にします。

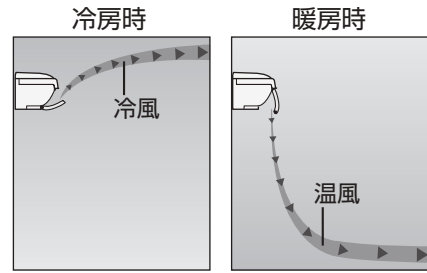

換気自動運転

- 運転開始時1分間は、換気標準運転をした後、ニオイセンサー〈下参照〉でお部屋の空気の汚れを見張り、汚れ具合に応じて、汚れているときは(クリーンサイン：橙または赤)換気標準運転し、きれいなときは(クリーンサイン：緑)換気を止めます。
- 換気が止まっているときも、本体の換気ランプ(緑)は点灯します。
- 単独運転では、夏場など、外気温が約18℃以上で、かつ室温が約25℃以上の場合、室温が外気温より約4℃以上高くなると、自動で換気標準運転をします。お出かけ時などにお使いください。

ニオイセンサー

- ニオイセンサーは、たばこ、ホルムアルデヒド、ペットのにおいに反応します。
- ニオイセンサーは、他に次のようなものにも、反応することがあります。
 - ・殺虫剤、化粧品、スプレー、アルコール類。
 - ・お部屋に人が集まったり、料理したとき、他の暖房器具を運転したときなど、急激な温度や湿度の変化。
 そのため、お部屋の空気の状態により、たばこを吸っていないなくても、本体のクリーンサイン(赤)または(橙)が点灯することがあります。

衣類乾燥運転

- 運転開始時の室温と外気温により、運転内容(暖房・除湿)を選び、お部屋の湿度を下げる運転をします。
運転開始から約4時間後(タオル・シャツなど合計4kgの洗濯物を乾燥させる時間)、自動的に送風運転に変わります。
(ただし、暖房運転の場合は送風になる30分前は除湿運転をします)
また、プラズマクラスターイオン〈2ページ〉を放出して、室内で乾かした洗濯物に付きやすいにおいを抑え、換気もします。

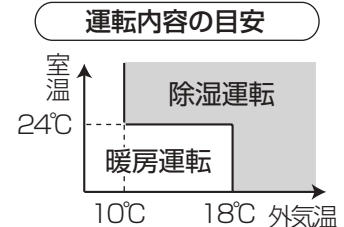

湿度連動運転

- 暖房時にお部屋の温度・湿度を見張り、エアコンが自動的に設定温度を下げます。
※設定温度を暖房時1℃下げると、約10%の電気代を節約。
- 湿度連動運転中、本体の湿度連動ランプ(橙)が点灯します。

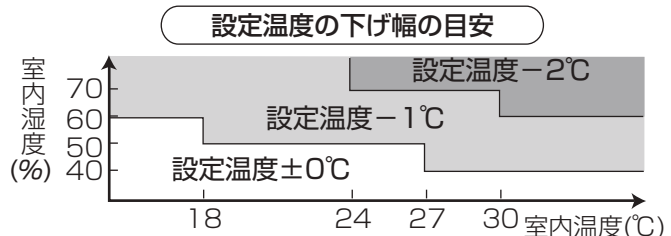

隠ぺい配管工事をされたお客様へ

隠ぺい配管工事をした場合は

- 1 換気運転をご使用いただくことができません。(据付工事をされた方が、「換気しない設定」をおこないます)
 - リモコンの「換気」ボタンを押して換気運転を送信しても、本体の換気ランプは消えたままで、換気ファンは回りません。(このとき、リモコンは「換気」を表示しています)
- 2 フィルター掃除運転で取ったホコリを、「隠蔽配管用ダストボックス」(別売)にためることができますが、たまったホコリを定期的に捨てる必要があります。(詳しくは、別売品に同梱の取扱説明書をご覧ください)

こんなこともできます

各種設定を変えたいとき

より快適に、効率よく運転するために設定できます。

1 運転中または停止中に **メニュー** を選ぶ 項目を選ぶ

押すごとに、表示が変わる

- 形状設定
- 揺付位置設定
- 湿度連動設定
- CO₂感度設定
- 下風向設定
- 上風向設定
- 取消し

2 **選択** を選ぶ 設定を選ぶ

本体受信部に向けて

3 **決定** を押す 確定する

(10秒後、リモコン表示消灯)

- 確定後、10秒以内に **メニュー** を押すと、続いて次の項目が設定できます。

■途中で操作を中止するとき

停止 を押す

メモ

- リモコンの電池を交換したり、「リセット」ボタンを押すと、リモコンは初期設定に戻りますが、エアコン本体は湿度連動設定以外の設定内容を記憶しています。

1 **メニュー** で項目を選ぶ

お部屋の形状に合わせて、風量を自動調節する

形状設定

風を、お部屋の中心に送るよう、送風範囲を自動調節する

揺付位置設定

暖房で市販の加湿機併用時、お部屋の温度・湿度により、設定温度を自動調節する

湿度連動設定

本体のクリーンサインがお部屋の空気の汚れ具合と合わないときに

CO₂感度設定

暖房時の「下」方向の風向きを変えたいときに

下風向設定

冷房時の「ななめ上」方向の風向きを変えたいときに

上風向設定

2 選択 で設定を選ぶ	3 決定 で確定する	説明
<p>▼</p> <p>部屋形状設定 ↔ 部屋形状正方形※</p> <p>▼</p> <p>部屋形状設定 ↔ 部屋形状タテ長</p> <p>▼</p> <p>部屋形状設定 ↔ 部屋形状ヨコ長</p>	<p>■「ヘヤ形状タテ長」…縦の長さが横の長さの1.5倍以上のときに設定してください。</p> <p>■「ヘヤ形状ヨコ長」…横の長さが縦の長さの1.5倍以上のときに設定してください。</p>	
<p>▼</p> <p>据付位置設定 ↔ 据付位置中央※</p> <p>▼</p> <p>据付位置設定 ↔ 据付位置左</p> <p>▼</p> <p>据付位置設定 ↔ 据付位置右</p>	<p>■「据付位置左」…エアコン左端と左壁との距離が0.5m以内*のときに設定してください。</p> <p>■「据付位置右」…エアコン右端と右壁との距離が0.5m以内*のときに設定してください。</p> <p>*0.5mを超えときは、設定不要です。</p>	<p>(例)「据付位置左」</p>
<p>▼</p> <p>湿度連動設定 ↔ 湿度連動 切※</p> <p>▼</p> <p>湿度連動設定 ↔ 湿度連動 入</p>	<p>湿度が上がると体感温度が上がります。暖房時に市販の加湿機を使用し、お部屋の湿度が上がると自動的に設定温度を下げて、電気代を節約します。29ページ</p> <p>■「湿度連動入」…暖房時に市販の加湿機をご使用のときに、設定してください。(このエアコンには、加湿機能はありません)</p>	<p>暖房時に市販の加湿機を使用し、お部屋の湿度が上がると自動的に設定温度を下げて、電気代を節約します。29ページ</p>
<p>▼</p> <p>二オイ感度設定 ↔ 二オイ感度標準※</p> <p>▼</p> <p>二オイ感度設定 ↔ 二オイ感度高</p> <p>▼</p> <p>二オイ感度設定 ↔ 二オイ感度低</p>	<p>二オイセンサーの感度を変えることができます。</p> <p>■「二オイ感度高」…汚れに反応しやすくなります。</p> <p>■「二オイ感度低」…汚れに反応しにくくなります。</p>	<p>■「二オイ感度高」…汚れに反応しやすくなります。</p> <p>■「二オイ感度低」…汚れに反応しにくくなります。</p>
<p>▼</p> <p>下風向設定 ↔ 下風向1※</p> <p>▼</p> <p>下風向設定 ↔ 下風向2</p> <p>▼</p> <p>下風向設定 ↔ 下風向3</p>	<p>暖房時の上下風向「下」(“風ストレスをセーブ”する新気流)の風向きを変えることができます。</p> <p>■「下風向2」…「初期設定」より上向き。(エアコンの下にある家具などに風が直接当たるのを避けたいときに)</p> <p>■「下風向3」…「初期設定」より下向き。(風をもっと下に向けたいときに)</p>	<p>目安</p>
<p>▼</p> <p>上風向設定 ↔ 上風向1※</p> <p>▼</p> <p>上風向設定 ↔ 上風向2</p>	<p>冷房時の上下風向「ななめ上」(“風ストレスをセーブ”する新気流)の風向きを変えることができます。</p> <p>■「上風向2」…「初期設定」より上向き。(エアコンから天井が遠いときに)</p>	<p>目安</p>

※は初期設定

こんなこともできます (つづき)

リモコンが使えなくなったときの応急運転

リモコンを紛失したり、電池が切れたとき、本体で応急運転ができます。

運転内容・温度設定は、室温・外気温により、自動で選びます。

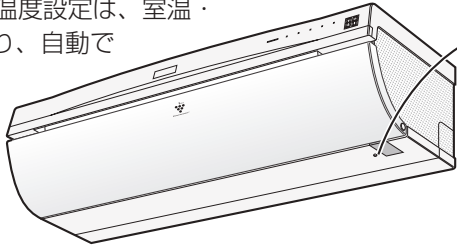

応急運転

- 本体の運転ランプ(赤)が点灯。

■停止するとき

もう一度「応急運転」ボタンを押す。

- 本体の運転ランプ(赤)が消灯。

メモ

- エアコン運転中に、「応急運転」ボタンを5秒以上押し続けしないでください。(押し続けると、エアコンの移設・廃棄時に専門の技術者がおこなう強制冷房運転になり、運転ランプが点滅します。そのときは、「応急運転」ボタンを短く押して、止めてください)

リモコンは、お買いあげの販売店でご購入ください。

部品コード	CRMC-A767JBEZ
流通コード	205 638 0748
希望小売価格	7,035円(税抜価格6,700円)

部品および価格は、2008年8月現在のものです、変更する場合があります。

本体表示を消す

睡眠時など、本体表示部の明るさが気になるときに、リモコンで、本体表示を消すことができます。(ただし、運転ランプ・タイマーランプは消すことができません)

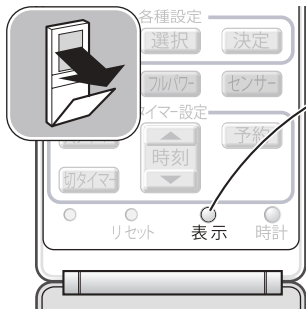

運転中に、本体受信部に向けて

表示

- 本体表示が消灯。

■点灯するとき

もう一度「表示」ボタンを押す。

- 消えていた本体表示が点灯。

メモ

- 本体表示を消すと、次の運転時も消えた設定のままです。
- エアコン停止中に送信しても、本体表示を消すことはできません。

リモコンの混信を防ぐ

弊社エアコン2台を同じ部屋に据え付けたときなど、信号設定(「1」、「2」)を切り換えて、混信を防ぐことができます。

1 停止中に

リモコンのカバーを開け、先の細いもので を押す
リセット

- 時刻表示が点滅。



4

「時刻表示」点滅中に、本体受信部に近づけて

(受信音がして、設定完了)

もう1台のエアコンが受信しないようご注意ください。

2

「▲」ボタンを、
"1"を表示するまで、押し続ける(約5秒)

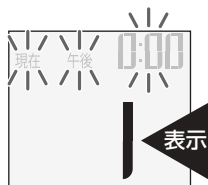

5

現在時刻を合わせる (この設定をすると、時刻設定はリセットされます)

3

「▲」ボタンを押し、信号設定を"2"に切り換える(初期信号設定は、「1」)



メモ

- リモコンの電池を交換したり、「リセット」ボタンを押すと、初期設定に戻り、混信が再発したり、受信できなくなることがあります。そのときは、再度設定してください。

お手入れ



シーズン前後

シーズン後は

- 内部清浄手動運転をする。▶27ページ
室内機内部に、カビを発生しにくくします。
- フィルター掃除手動運転をする。▶26ページ
- 運転を停止し、電源プラグを抜く。
エアコン専用の回路をご使用の場合は、安全ブレーカーも切ってください。
- エアーフィルターを取りはずして、汚れ具合を確認し、汚れがひどいときは、お手入れする。▶36ページ
- リモコンの電池を取り出す。▶10ページ
(液漏れによる故障防止)

シーズン前は

- エアーフィルターが入っていますか。
入れないで運転すると、室内機の内部が汚れ、故障の原因になります。
また、「28」⇔「0」のエラー表示が出て運転が継続できないことがあります。
必ず、エアーフィルターをセットしてください。
- 室内機・室外機の吸込口・吹出口をふさいでいませんか。
- 電源プラグやコンセントに、ほこりが付着していませんか。
ほこりが付着していると、感電や火災の原因になります。
- アース線が断線していたり、はずれたりしていませんか。
アースが不確実な場合、感電や火災の原因になります。アース工事は、お買あげの販売店または、専門業者にご依頼ください。

**お手入れの前に
運転を停止し、
電源プラグを抜く**

運転中のお手入れは、内部でファンが高速回転しており、ケガの原因になります。

※機種により形状が異なります。

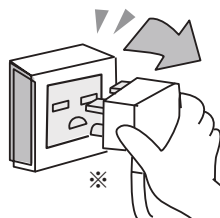

本体・リモコン

掃除の目安 汚れが目立ち始めたら

柔らかい布で、からぶきをする

エアコンの天面など、汚れがひどい場合は、40℃以下のお湯か水で、よく絞ってからふいてください。
(内部に水が入ると、故障の原因)

センサー部の表面カバーは、センサーが正確に作動するよう特殊な柔らかい素材でできています。指で押える等、強い力を加えないでください。

ベンジン・シンナー・みがき粉・洗剤などは、使用しないでください。(製品を傷める原因)



お手入れ (つづき)

パネル はずしてお手入れできます。

掃除の目安 汚れが目立ち始めたら

柔らかい布で、40℃以下のお湯か水を含ませ、よく絞ってからふく



ご注意

- 強くふかないでください。タワシやスポンジなどは使わないでください。(傷付きの原因)
- パネルは、分解しないでください。(破損・故障の原因)

パネルのはずしかた

- ① 運転を停止し、パネルが最後まで閉じたことを確認する。
- ② パネルが閉じてから、15秒以上たった後、電源プラグを抜く。

- ③ パネルを開ける。
パネルの下部(左右両端)の **ロック解除ボタン** を押して、パネルの下側を開ける。

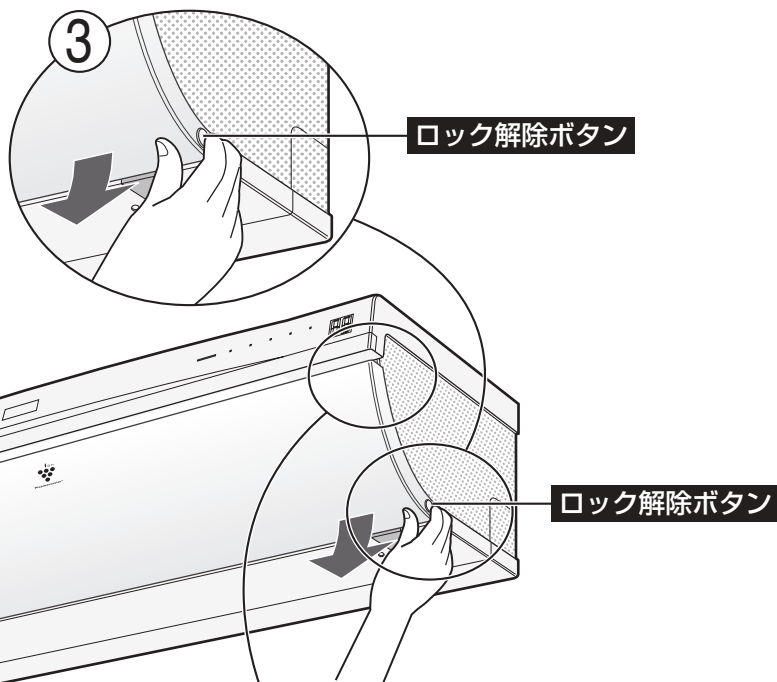

- ④ 本体からはずす。
パネルを少し上に浮かして、パネルの上部「引掛部」(左右両端)を、本体の「軸」(左右両端)から、取りはずす。

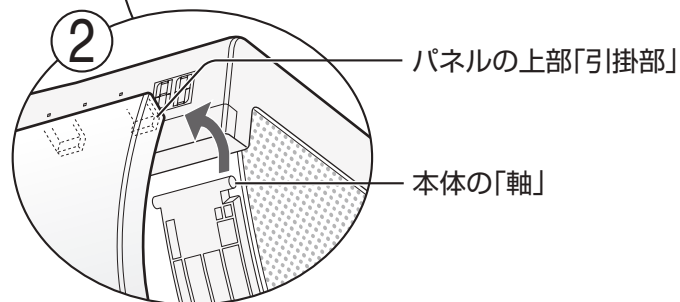

パネルの付けかた

- 1** パネルを引っ掛ける。
パネルの上部「引掛部」(左右両端)を、
本体の「軸」(左右両端)に引っ掛ける。

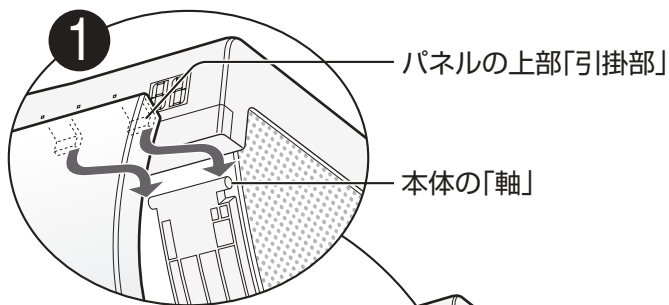

- 2** 確実に閉じる。
パネルの下部(左右2カ所)を、「カチッ」と
音がするまで、確実に閉じる。
(誤動作防止のため)

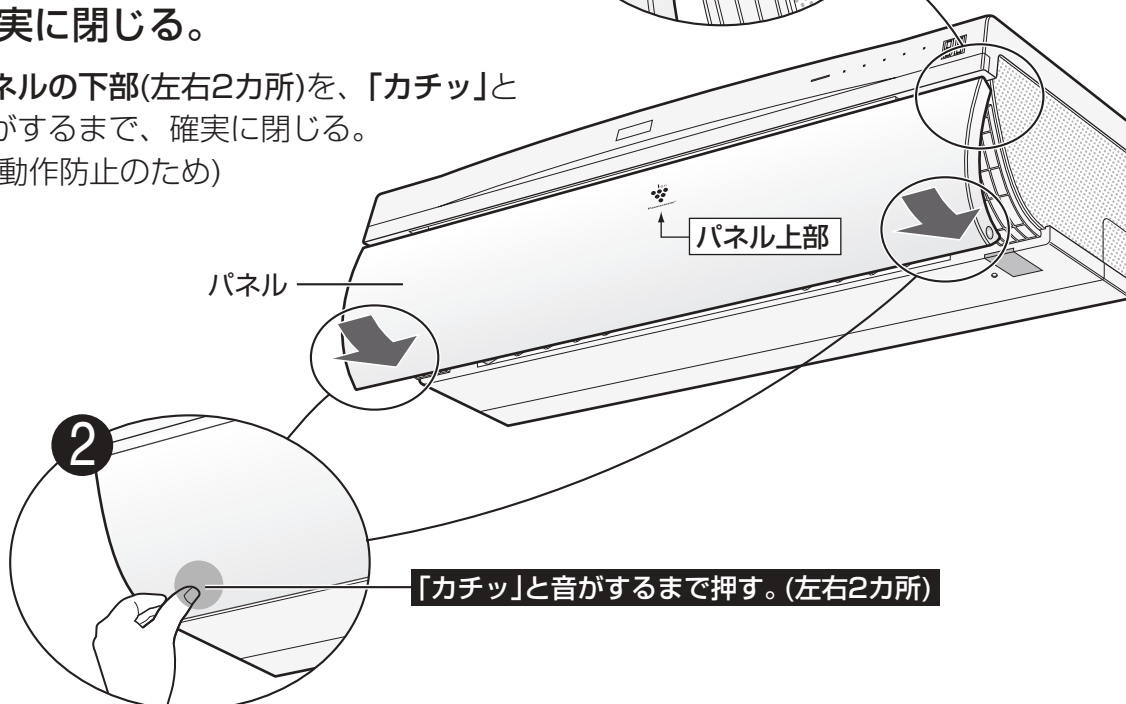

パネル取り付け後の確認

パネルを取り付けた後、パネルが確実に閉じていることを確認してください。
(確実に閉じていないと、パネル動作不良の原因となります)

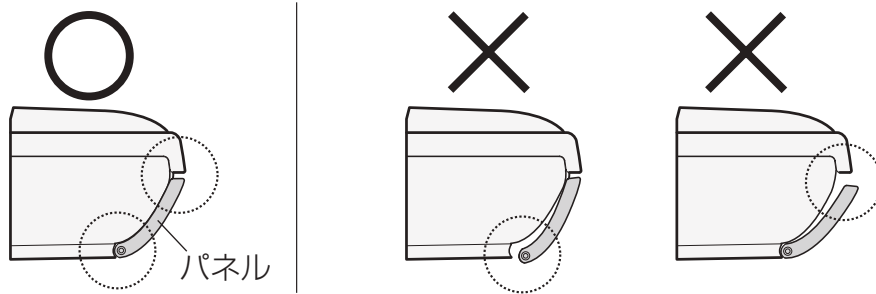

- 3** 電源プラグをコンセントに差し込む。

お手入れ (つづき)

エアークフィルター

エアークフィルターは、エアコンが自動的に掃除をする機能がありますが、使用状態や環境により、汚れが取れないことがあります。

掃除の目安

- シーズンに1回は、エアークフィルターを取りはずして汚れ具合を確認し、汚れている場合は掃除をしてください。
- フィルター掃除運転をご使用でない場合は、2週間に1度、掃除をしてください。

エアークフィルターの汚れを掃除機で吸い取り、水洗いし、日陰でよく乾かす

ご注意

- 汚れがひどいときは、台所用合成洗剤(中性)で水洗いしてください。(漂白剤は使用しない)
- タワシなど硬いものでこすったり、折り曲げたりしないでください。(破損や、フィルター掃除動作不良の原因)
- 直射日光やストーブなどで、乾かさないうでください。(変形の原因)

汚れが詰まると、能力低下や水漏れの原因になります。



エアークフィルターのはずしかた

- 1 「パネル」をはずす。▶34ページ
- 2 フィルターカバーの「指掛部」(左右両端)を下方向に押しながら、手前に開ける。
- 3 オレンジ色の「ロックつまみ」(各2カ所)を上方向にスライドして**解除**する。(左右共：全4カ所)
- 4 フィルター押えの「指掛部」(2カ所)を持って、引き上げて開ける。(左右共)
- 5 「エアークフィルター」を下に引き抜いてはずす。(左右共)

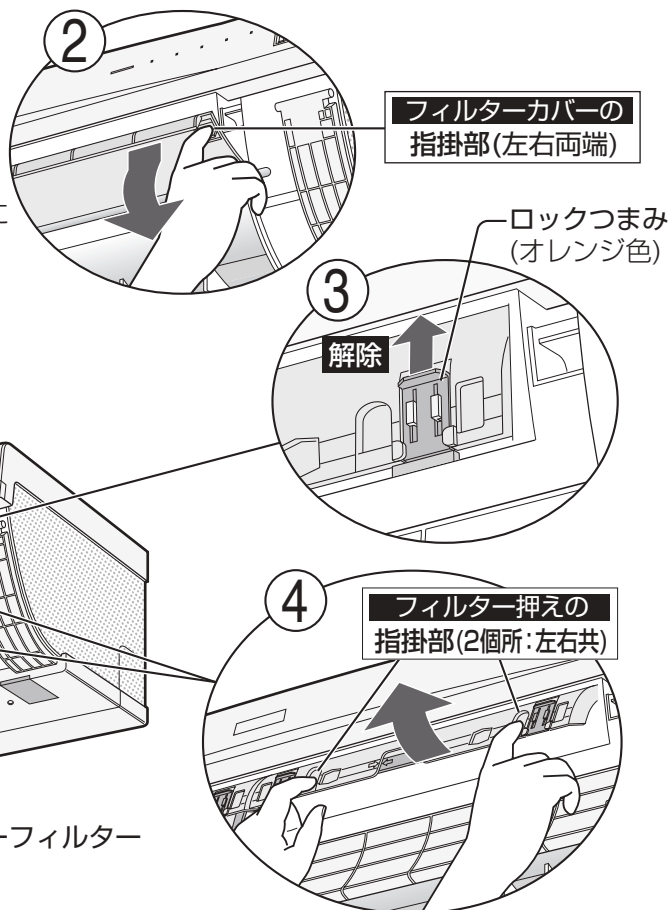

フィルターカバーの「指掛部」

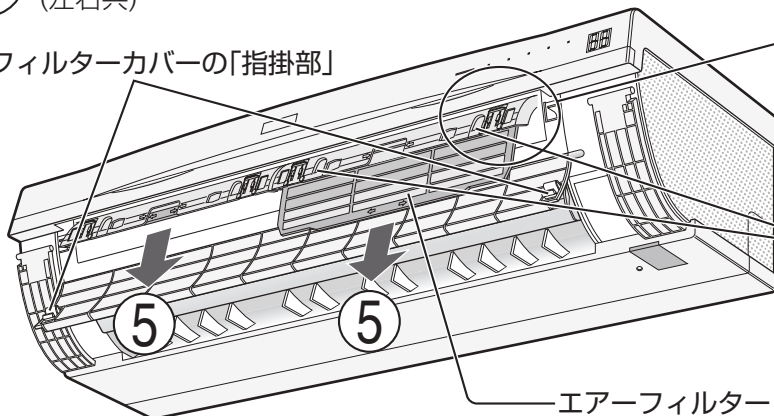

エアークフィルター

- フィルター掃除運転中は、電源プラグを抜かないでください。
「フィルター押え」が開けられなくなりますので、再度電源プラグを差し込んで、約2分待ってください。（「フィルター押え」を無理に開けると、故障の原因になります）

エアフィルターの付けかた

- 1 エアフィルターの **オモテ** を確認する。

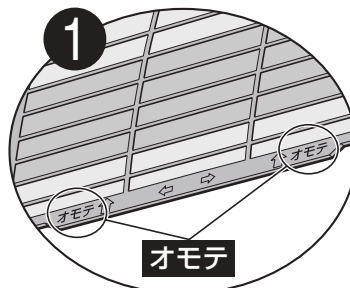

- 2 ①「エアフィルター」を **挿入口** に沿って差し込み、
② 奥まで入れる。（左右共）

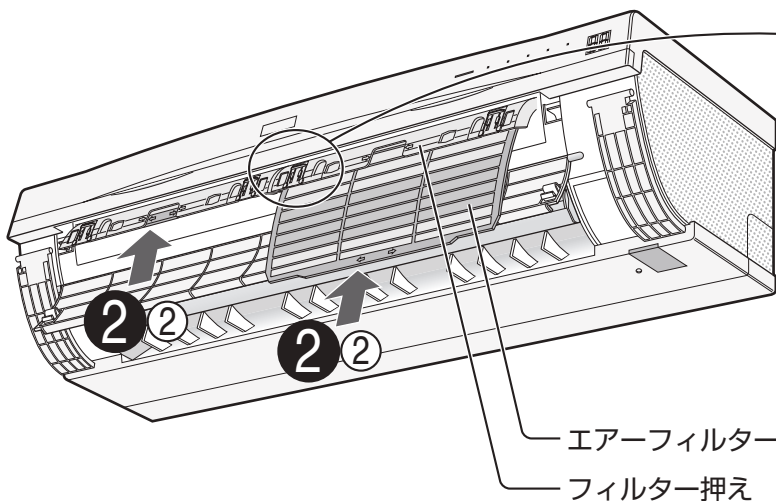
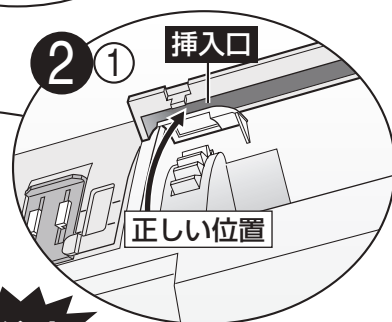

注意

正しい位置に入れないと、フィルター掃除動作不良の原因になります。

- 3 ①「フィルター押え」を閉じ、
② オレンジ色の「ロックつまみ」(各2カ所)を下方向にスライドして **ロック** する。（左右共：全4カ所）

閉じないときは、エアフィルターを上か下に少しずらしてから、もう一度閉じてください。

ロックつまみ
(オレンジ色)

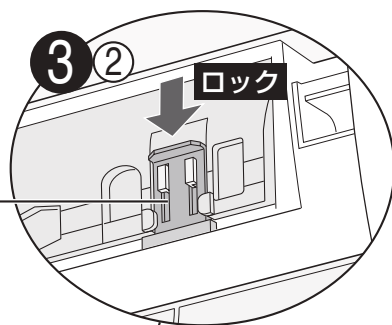

- 4 「フィルターカバー」の左右両端を「カチッ」と音がするまで、確実に閉じる。

必ずロックする(4カ所)

- 5 「パネル」を付ける。▶35ページ

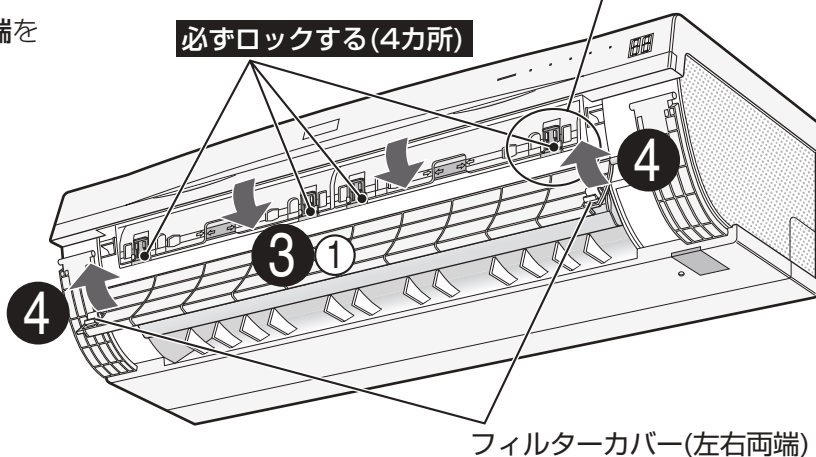

保証とアフターサービス

修理を依頼されるときは **出張修理**

1 「故障かな？」[40~45ページ](#) を調べてください。

2 それでも異常があるときは使用をやめて、必ず電源プラグを抜いてください。

3 お買いあげの販売店に次のことをお知らせください。

- 品名：ルームエアコン ●形名：(保証書に記載の形名)
- お買いあげ日(年月日) ●故障の状態(具体的に)
- ご住所(付近の目印も合わせてお知らせください)
- お名前 ●電話番号 ●ご訪問希望日

保証書(別添)

- 保証書は「お買いあげ日・販売店名」などの記入をお確かめのうえ、販売店から受け取ってください。保証書は、内容をよくお読みの後、大切に保存してください。
- 保証期間…お買いあげの日から1年間です。ただし、次の部品のみ5年間です。冷媒回路…圧縮機、熱交換器、本体配管。保証期間中でも有料になることがありますので、保証書をよくお読みください。

保証期間中

- 修理に際しましては保証書をご提示ください。保証書の規定に従って販売店が修理させていただきます。

保証期間が過ぎているときは

修理すれば使用できる場合には、ご希望により有料で修理させていただきます。

補修用性能部品の保有期間

- 当社はルームエアコンの補修用性能部品を製品の製造打切後、9年保有しています。
- 補修用性能部品とは、その製品の機能を維持するために必要な部品です。

修理料金のしくみ

修理料金は、技術料・部品代・出張料などで構成されています。

技術料	故障した製品を正常に修復するための料金です。
部品代	修理に使用した部品代金です。
出張料	製品のある場所へ技術者を派遣する場合の料金です。

廃棄時にご注意

2001年4月施行の家電リサイクル法では、お客様がご使用済みのルームエアコンを廃棄される場合は、収集・運搬料金と再商品化等料金をお支払いいただき、対象品を販売店や市町村へ適正に引き渡すことが求められています。

点検整備のおすすめ

エアコンを3~5年で使用になると、内部の汚れなどにより、能力が低下したり、におい・水漏れが発生することがあります。通常のお手入れとは別に、点検整備(有料)をおすすめします。お買いあげの販売店にご相談ください。

本体内部の洗浄について

エアコン内部の洗浄は、高い専門知識が必要です。お客様ご自身が、市販の洗浄剤で洗浄されますと、故障の原因となりますので、シャープ修理相談センター、または地区別窓口にご相談ください。[右ページ](#)

お客様ご相談窓口のご案内

修理・使いかた・お手入れ・お買い物などのご相談・ご依頼、および万一、製品による事故が発生した場合は、**お買いあげの販売店、または下記窓口にお問い合わせください。**
 電話番号をお確かめのうえ、お間違いのないようおかけください。
 FAX送信される場合は、製品の形名やお問い合わせ内容のご記入をお願いいたします。



「よくあるご質問」「メールでのお問い合わせ」
 などはホームページをご活用ください。



シャープサポートページ
<http://www.sharp.co.jp/support/>



使用方法・お買い物相談 など

【お客様相談センター】



0120 - 078 - 178

携帯PHSOK

携帯電話・PHSからもご利用いただけます。

受付時間 ●月曜～土曜：9:00～18:00
 ●日曜・祝日：9:00～17:00
 (年末年始を除く)

■IP電話などからフリーダイヤルサービスをご利用いただけない場合は…

電話	ファックス
06 - 6792 - 1582	06 - 6792 - 5993
〒581-8585 大阪府八尾市北亀井町3-1-72	



修理のご相談 など

【修理相談センター】(沖縄地区を除く)



0570 - 02 - 4649

携帯OK

全国どこからでも一律料金でご利用いただけます。
 携帯電話からもご利用いただけます。

受付時間 ●月曜～土曜：9:00～20:00
 ●日曜・祝日：9:00～18:00
 (年末年始を除く)

※「持込修理」「部品購入」をご希望の方は、下記の〈補足〉をご覧ください。

■〈PHS・IP電話やファクシミリをご利用〉または〈沖縄地区の方〉は…

	PHS/IP電話	ファックス
東日本地区	043 - 299 - 3863	043 - 299 - 3865
西日本地区	06 - 6792 - 5511	06 - 6792 - 3221
沖縄地区	「那覇サービスセンター」098 - 861 - 0866 (月～金 9:00～17:40)	



補足 持込修理および部品購入のご相談は、下記地区別窓口でも承っております。

地区別窓口

■受付時間 *月曜～土曜：9:00～17:40 (祝日など弊社休日を除く)
 (但し、沖縄地区)は……*月曜～金曜：9:00～17:40 (祝日など弊社休日を除く)

北陸地区

- 金沢 サービスセンター：076 - 249 - 2434
〒921-8801 石川郡野々市町御経塚4-103

近畿地区

- 京都 サービスセンター：075 - 672 - 2378
〒601-8102 京都市南区上鳥羽菅田町48
- 大阪 テクニカルセンター：06 - 6794 - 5611
〒547-8510 大阪市平野区加美南3-7-19
- 阪神 サービスセンター：06 - 6422 - 0455
〒661-0981 尼崎市猪名寺3-2-10

中国地区

- 広島 サービスセンター：082 - 874 - 8149
〒731-0113 広島市安佐南区西原2-13-4

四国地区

- 高松 サービスセンター：087 - 823 - 4901
〒760-0065 高松市朝日町6-2-8

九州地区

- 福岡 サービスセンター：092 - 572 - 4652
〒812-0881 福岡市博多区井相田2-12-1

沖縄地区

- 那覇 サービスセンター：098 - 861 - 0866
〒900-0002 那覇市曙2-10-1

北海道地区

- 札幌 サービスセンター：011 - 641 - 4685
〒063-0801 札幌市西区二十四軒1条7-3-17

東北地区

- 仙台 サービスセンター：022 - 288 - 9142
〒984-0002 仙台市若林区御町東3-1-27

関東地区

- 宇都宮 サービスセンター：028 - 637 - 1179
〒320-0833 宇都宮市不動前4-2-41
- さいたま サービスセンター：048 - 666 - 7987
〒331-0812 さいたま市北区宮原町2-107-2
- 東東京 サービスセンター：03 - 5692 - 7765
〒114-0013 東京都北区東田端2-13-17
- 多摩 サービスセンター：042 - 548 - 1391
〒190-0023 立川市柴崎町6-10-17
- 千葉 サービスセンター：047 - 368 - 4766
〒270-2231 松戸市稔台6-6-1
- 横浜 サービスセンター：045 - 753 - 4647
〒235-0036 横浜市磯子区中原1-2-23

東海地区

- 静岡 サービスセンター：054 - 344 - 5781
〒424-0067 静岡市清水区鳥坂1170-1
- 名古屋 サービスセンター：052 - 332 - 2623
〒454-0011 名古屋市中川区山王3-5-5

●所在地・電話番号・受付時間などについては、変更になることがあります。(2008.09)

保証とアフターサービス／お客様ご相談窓口のご案内

必要なとき

故障かな？



修理依頼やお問い合わせの前に、
それでもまだ具合の悪いときは、

よくあるご質問

Q 運転開始時、すぐに風が出ない

- A
- 冷房運転の風量自動時…冷たい風を出す準備をしています。約1分お待ちください。
 - 暖房運転時……………暖かい風を出す準備をしています。約1～3分お待ちください。

Q 「ポコポコ」という音がする

- A
- 換気扇を回したときなどにドレンホースから外気が吸引される音や、屋外の風が強いときにドレンホースから空気が押し込まれる音がすることがあります。エアコン用逆流防止弁を取り付けると、直ることがあります。(ホームセンターなどで販売しています) 取り付けは逆流防止弁の説明書にしたがって取り付けてください。また、つまりによる水漏れを防ぐため、定期的にお手入れしてください。



Q 「パキッ」「ピシ」「コトコト」という音がする

- A
- 運転開始時や停止時、上下風向が変わるとき、パネルが位置調整をしている音です。

Q 本体の温度表示が「28」↔「-0」または「28」↔「-1」を交互に点滅する、カタカタ音がする

- A
- リモコンの「停止」ボタンを1～2回押して、点滅やランプをすべて消してから、電源プラグを抜き、次の内容をお調べください。

- エアフィルターが正しく入っていますか。
- オレンジ色の「ロックつまみ」がしっかりとかかってロックされていますか。正しい付け方 [36,37ページ](#)

それでも点滅するときは、お買いあげの販売店にご相談ください。

Q 運転を停止しても止まらない(本体表示が消えない)

- A
- 停止後に、フィルター掃除自動運転や内部清浄自動運転が動いていませんか。 [26,27ページ](#)

Q タイマー予約ができない

- A
- 内部清浄運転中ではありませんか。
内部清浄運転中はタイマー予約ができません。
運転を停止してから予約してください。

Q 室外機から水や白い煙(湯気)が出る

- A
- 暖房時に、霜取り運転でとけた霜が、水や白い煙(湯気)となって出るためです。
 - 暖房時に、室外機に付着した水が出る場合があります。
 - 冷房時に、冷えた配管や配管接続部に水滴が付き、滴下することがあります。

濡れてお困りの場合は、お買いあげの販売店に排水工事をご相談ください。一部寒冷地域では、室外機凍結のおそれがあり、工事できない場合があります。

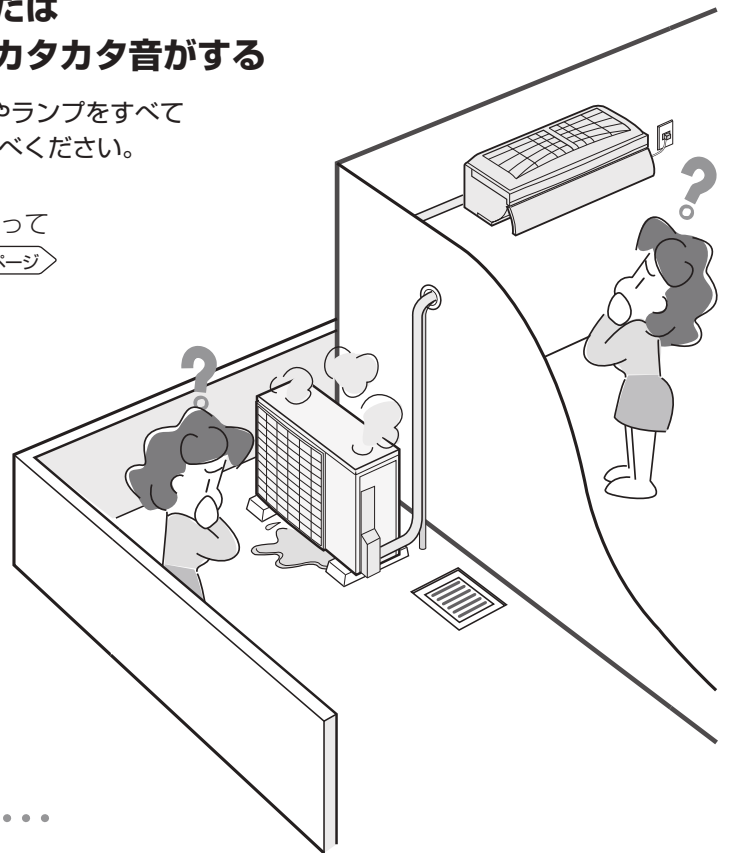

40~45ページをご確認ください。

お買いあげの販売店にご相談ください。



詳しくは、ホームページにも掲載しています。

http://www.sharp.co.jp/support/air_con/

こんなとき

お調べください

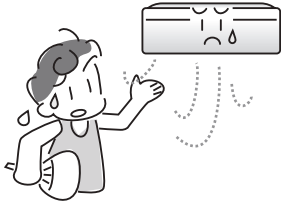
参照
ページ

運転しない・止まる	すぐに運転しない	<ul style="list-style-type: none"> ● 運転を停止してすぐに再運転したり、運転内容を変更したときなど、エアコンを保護しています。約90秒お待ちください。 	—
	運転しない	<ul style="list-style-type: none"> ● ブレーカーまたはヒューズが切れていませんか。 ● 電源プラグがはずれていませんか。 ● 停電ではありませんか。 <ul style="list-style-type: none"> ・ エアコンは停止したままです。通電後あらためて運転してください。 	— — —
	途中で止まる 	<ul style="list-style-type: none"> ● 1・2・3・5h切タイマーの停止時間になっていませんか。 ● 切タイマーの予約時刻になっていませんか。 	23 24
冷えない・暖まらない	よく冷えない・暖まらない 	<ul style="list-style-type: none"> ● エアフィルターが汚れていませんか。 ● 窓やドアが開いていませんか。 ● 室外機の吹出口、吸込口をふさいでいませんか。また、アルミフィンに木の葉、紙、ペットの毛などがつまると能力が低下し、保護装置が働くことがあります。 ● 温度調節は適切ですか。 ● 風量を「静音」または「微」に設定していませんか。静音や微風では能力が下がることがあります。 ● おやすみ運転中ではありませんか。 ● 「湿度連動入」に設定していませんか。お部屋の温度・湿度により、エアコンが設定温度を自動的に下げる運転をします。 ● 外気温が高いとき、冷えが悪くなる場合があります。 ● 室内機の吹出口と吸込口の温度差をはかってみてください。 <ul style="list-style-type: none"> ・ 約20分運転し、温度差が冷房時8℃以上、暖房時14℃以上あれば正常です。 ● 湿度をはかってみてください。湿度が70%以上の高い状態が続くときには、冷房能力が下がる場合があります。 	36 — 3 13 16 21 29・30 — — —
	風が弱くなる 	<ul style="list-style-type: none"> ● 上下風向を切り換えるとき、一時的に風量が低下することがあります。 	—
暖房運転	暖房運転のとき風が弱かったり、止まったりする	<ul style="list-style-type: none"> ● 室外機に霜がつくと、約2~4分間、弱い暖房運転をしながら自動的に霜取り運転をしています。この間、室内ファンは弱い風を吹き出したり、止めたりして運転します。霜の多い場合には、約5~10分間暖房運転を止めて霜取り運転をすることがあります。霜取りが終わると、再び暖房運転をします。 	— —
	暖房運転のとき風が出ない	<ul style="list-style-type: none"> ● 室温が設定温度に達したとき、短時間(約3~6分)、運転を止めて室温をコントロールしています。 	—

故障かな?(よくあるご質問)

必要なとき

故障かな？ (つづき)



修理依頼やお問い合わせの前に、
それでもまだ具合の悪いときは、

こんなとき

お調べください

参照
ページ

本体表示が点滅する・本体表示がおかしい

温度表示が点滅する

(例)「2」↔「-」を交互に点滅

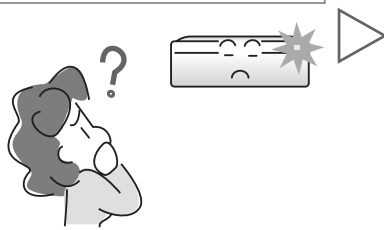

- 保護装置が働いています。
電源プラグを抜き、次の内容を調べてください。
 - エアフィルターが汚れていませんか。
 - 室内機・室外機の吹出口・吸込口をふさいでいませんか。
 - 室外機のアルミフィンに木の葉、紙、ペットの毛などがつまっていませんか。
- もう一度差し込んで運転してください。
それでも点滅するときは、お買いあげの販売店に、
点滅している数字をご連絡ください。
- 点滅していた数字が消えた場合は、リモコンの「**停止**」ボタンを5回続けて押すと(5秒以内の間隔)、約1分間消えた数字を呼び出すことができます。

—

温度表示部に数字以外の表示ができる

- フィルター掃除運転中の表示ではありませんか。
- 室内温度が0℃より低いときは「Lo」、40℃より高いときは「Hi」と表示します。

26
7

室内温度の表示が温度計と異なる

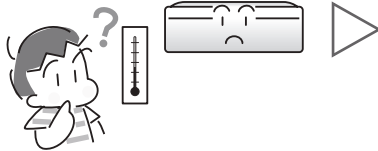

- 本体に表示する室内温度は、目安(エアコン周囲の温度)であり、市販の温度計と異なることがあります。

—

室内温度の表示が設定温度まで上がらない

- 「湿度連動入」に設定していませんか。
お部屋の温度・湿度により、エアコンが自動的に室温を上げるため、室内温度表示は設定温度よりも低くなります。

29・30

本体表示が点灯しない

- おやすみ運転中ではありませんか。
- リモコンの「表示」ボタンで、本体表示(運転ランプ・タイマーランプ以外)を消していませんか。

21
32

クリーンサインが "空気がきれいなのに (赤)(橙)" "にっているのに (緑)"を点灯し続ける (2~3時間以上)

- ニオイセンサーの感度を変えてください。
それでも解消されないときは運転を停止し、電源プラグを抜き、30秒後、もう一度差し込んで運転してください。
それでも同じ症状が続くときは、お買いあげの販売店に、ご相談ください。

29・30

止まらない

エアコンを停止しても 室外機が 止まらない



- 室外機を冷やしています。
約1分お待ちください。

—

40～45ページをご確認ください。



お買いあげの販売店にご相談ください。

詳しくは、ホームページにも掲載しています。

http://www.sharp.co.jp/support/air_con/

こんなとき

お調べください

参照
ページ

音がする	「ジュルジュル」「シャー」 「ブシュ」という音	▶	<ul style="list-style-type: none"> ●「ジュルジュル」「シャー」はエアコン内部のガス(冷媒)が流れる音です。 ●「ブシュ」は霜取り運転のときなど、エアコン内部の冷媒の流れが切り換わるときの音です。 	—
	「ピシッ」「カチッ」 という音	▶	<ul style="list-style-type: none"> ●「ピシッ」は温度変化により、室内機が膨張、収縮してこすれる音です。 ●「カチッ」は除湿時などに冷媒の流れを切り換える弁の音です。 	—
	「ジュージューッ…」 「チッチッチッ」という音	▶	<ul style="list-style-type: none"> ●プラズマクラスターイオン発生時に出る音です。睡眠時など気になる場合、除菌イオン併用運転時は併用を取消してください。 	14
	「ゴー」という音	▶	<ul style="list-style-type: none"> ●換気運転している音です。とくに換気急速運転時は、風量上げて換気しているため、運転音が大きくなります。気になる場合は、換気急速以外の運転を選んでください。 ●フィルター掃除運転中は、ほこりなどの汚れを室外へ排出するためのファンの音がします。 	15 —
	「ブーン」 「カシャカシャ」 という音	▶	<ul style="list-style-type: none"> ●フィルター掃除運転をしているときの動作音です。エアーフィルターが正しく取り付けられていない場合は、フィルターが内部で当たり、動作音がさらに大きくなります。そのときは、エアーフィルターを正しく付け直してください。 	26・36
パネル	運転開始時、 すぐにパネルが開かない	▶	<ul style="list-style-type: none"> ●電源プラグ投入直後は、パネルを開く準備をしているため、すぐに開かないことがあります。約30秒お待ちください。 	—
	パネルを開閉するとき 一時的に動作が止まる	▶	<ul style="list-style-type: none"> ●パネルの重心の位置が変化するため、パネルの動作が一時的に止まることがあります。 	—
	運転を開始しても パネルが開かない、 異音がある	▶	<ul style="list-style-type: none"> ●運転を停止し、電源プラグを抜き、30秒後もう一度差し込んで運転してください ●パネルを正しく取り付け、確実に閉じていますか。正しく付け直してください。 ●フィルター掃除運転中ではありませんか。(閉じたまま運転) 	— 34・35 26
	運転は止まっているのに パネルが閉まらない	▶	<ul style="list-style-type: none"> ●リモコンの「停止」ボタンを押してください。または、電源プラグを抜き、30秒後、もう一度差し込んでください。 	—
	パネルの向きがおかしい	▶	<ul style="list-style-type: none"> ●暖房(「上下風向自動」設定)の運転開始時に、吹き出す風の温度が低いときは、パネルがななめ後方向に開くことがあります。風が暖まると、正常な位置まで開きます。 	17





故障かな？

必要なとき

故障かな？ (つづき)

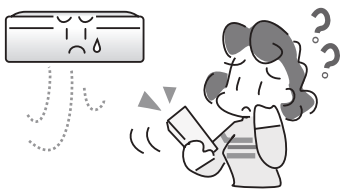

修理依頼やお問い合わせの前に、
それでもまだ具合の悪いときは、

	こんなとき	お調べください	参照ページ
におう	エアコンの風がにおう 	<ul style="list-style-type: none"> ●たばこやお部屋の家具などのおいが、吹き出されるためです。 ●プラズマクラスターイオンと同時に発生するオゾンのおいがすることがあります。オゾンの濃度はごくわずかであり、健康上問題はありません。また、すぐに分解されるため、お部屋に充満することはありません。 	— —
	フィルター掃除運転をしても、きれいに掃除できない 	<ul style="list-style-type: none"> ●フィルター掃除運転をしても使用状態や環境により、フィルターの汚れが十分に取れないことがあります。その場合は、取りはずしてお手入れしてください。 ●フィルター掃除運転は、「エアフィルター」の掃除をおこなう機能であり、エアコン内部の掃除はできません。 	36・37 —
フィルター掃除自動運転をしない		<ul style="list-style-type: none"> ●前回、フィルター掃除運転をしてから約24時間以内は、フィルター掃除自動運転が働きません。 	26
リモコン操作が思うようにできない	受信しない、リモコンが正常に動作しない、リモコンの表示が出ない 	<ul style="list-style-type: none"> ●リモコンの「リセット」ボタンを押し、現在時刻を合わせてから、もう一度、操作してください。 ●電池残量が少なくなると、リモコンに「電池残量少」や「」を表示します。お早めに電池交換してください。 ●電池の⊕⊖が逆になっていませんか。 ●リモコンを確実にエアコンに向けて操作していますか。 ●蛍光灯が古くなって、ちらついていませんか。 ●リモコンの混信を防ぐ設定をしていませんか。再度、設定してください。 	10・11 10 10 10 — 32
	風量が変わえられない 	<ul style="list-style-type: none"> ●除湿運転中ではありませんか。 ●換気単独運転中ではありませんか。 ●フルパワー運転中ではありませんか。 ●内部清浄運転中ではありませんか。 ●衣類乾燥運転中ではありませんか。 ●暖房運転で吹き出す風の温度が低くありませんか。吹出温度が低いときは、弱めの風量にします。 	16 15 20 27 22 —
	温度が変わえられない 	<ul style="list-style-type: none"> ●除菌イオン単独運転中ではありませんか。 ●換気単独運転中ではありませんか。 ●フルパワー運転中ではありませんか。 ●内部清浄運転中ではありませんか。 ●衣類乾燥運転中ではありませんか。 ●除湿運転時やおすすめエコ運転時は、2℃低め～2℃高めの範囲で、温度設定が変わられます。 	14 15 20 27 22 13
	タイマー予約ができない、時刻表示が点滅している 	<ul style="list-style-type: none"> ●現在時刻を合わせていないのではありませんか。 ●内部清浄運転中ではありませんか。内部清浄運転中はタイマー予約ができません。運転を停止してから予約してください。 	11 27

40~45ページをご確認ください。
 お買いあげの販売店にご相談ください。



詳しくは、ホームページにも掲載しています。

http://www.sharp.co.jp/support/air_con/

こんなとき

お調べください

参照
ページ

換気自動運転	換気自動単独運転時、お部屋がきれいなのに換気運転が入る	<ul style="list-style-type: none"> ●室温・外気温が、自動的に換気運転に入る温度条件になると、換気運転します。 	29
	霧が出る	<ul style="list-style-type: none"> ●運転中に吹き出した冷風で、お部屋の空気が冷やされるためです。 ●冷房運転の後に除湿運転をした場合に、内部の水分が蒸発するためです。 	—
除湿運転	除湿運転中に室温が上がる、蒸し暑く感じる	<ul style="list-style-type: none"> ●再熱除湿方式は室温を下げないようにするため、お部屋に人が多く集まったり、他の発熱物があるとき、外気温が高い場合、室温が上がることがあります。(約2~3℃) 蒸し暑く感じる場合は、設定温度を下げるか、または冷房運転をして室温を下げてから、再度除湿運転してください。このとき、一時的に(約30分程度)、湿度が上昇することがあります。 	12・13
	設定湿度まで下らない	<ul style="list-style-type: none"> ●外気温が高いときや、湿った空気が室内に入ってきたとき、お部屋の湿度がリモコンで設定した湿度まで下らないことがあります。 ●室温が運転開始時に比べて下がりすぎたとき(2℃以上)は、運転を止めて室温が回復するまで待機するため、この間に湿度が上がることがあります。 	—
	除湿運転時に「ジュルジュル」「シャー」という音がする	<ul style="list-style-type: none"> ●再熱除湿運転時は、エアコン内部の冷媒状態を変化させる絞り機構が室内機側にあり、冷房や暖房運転に比べて、冷媒の流れる音が少し聞こえやすくなっています。 	—
その他	室内機周辺の天井や壁が黒く汚れる	<ul style="list-style-type: none"> ●お部屋の環境により、空気中のちりやほこりが、エアコンによる空気循環や静電気で壁などに付着するためです。エアコン周辺もこまめにお掃除することをおすすめします。 	—
	ドレンホースから赤い水が出る	<ul style="list-style-type: none"> ●ドレンホースからの排水で、ベランダ等がぬれた所に空気中の赤色酵母菌や赤カビが繁殖し、排水が赤く見えることがあります。中性洗剤などで掃除をしてください。 	—
	吹出口から水が漏れる	<ul style="list-style-type: none"> ●エアフィルターが目づまりしていると、熱交換器への風の通りが悪くなり、水漏れの原因となることがあります。エアフィルターを取りはずして汚れ具合を確認し、汚れている場合は掃除をしてください。 	36・37

故障かな？

必要なとき

ご注意



警告

●据え付けは、お買いあげの販売店または専門業者に依頼する

据え付けには専門の知識と技術が必要です。ご自分で据え付け工事をされ不備があると、水漏れや感電・火災の原因になります。

据え付けについて、
下記内容にご注意ください。

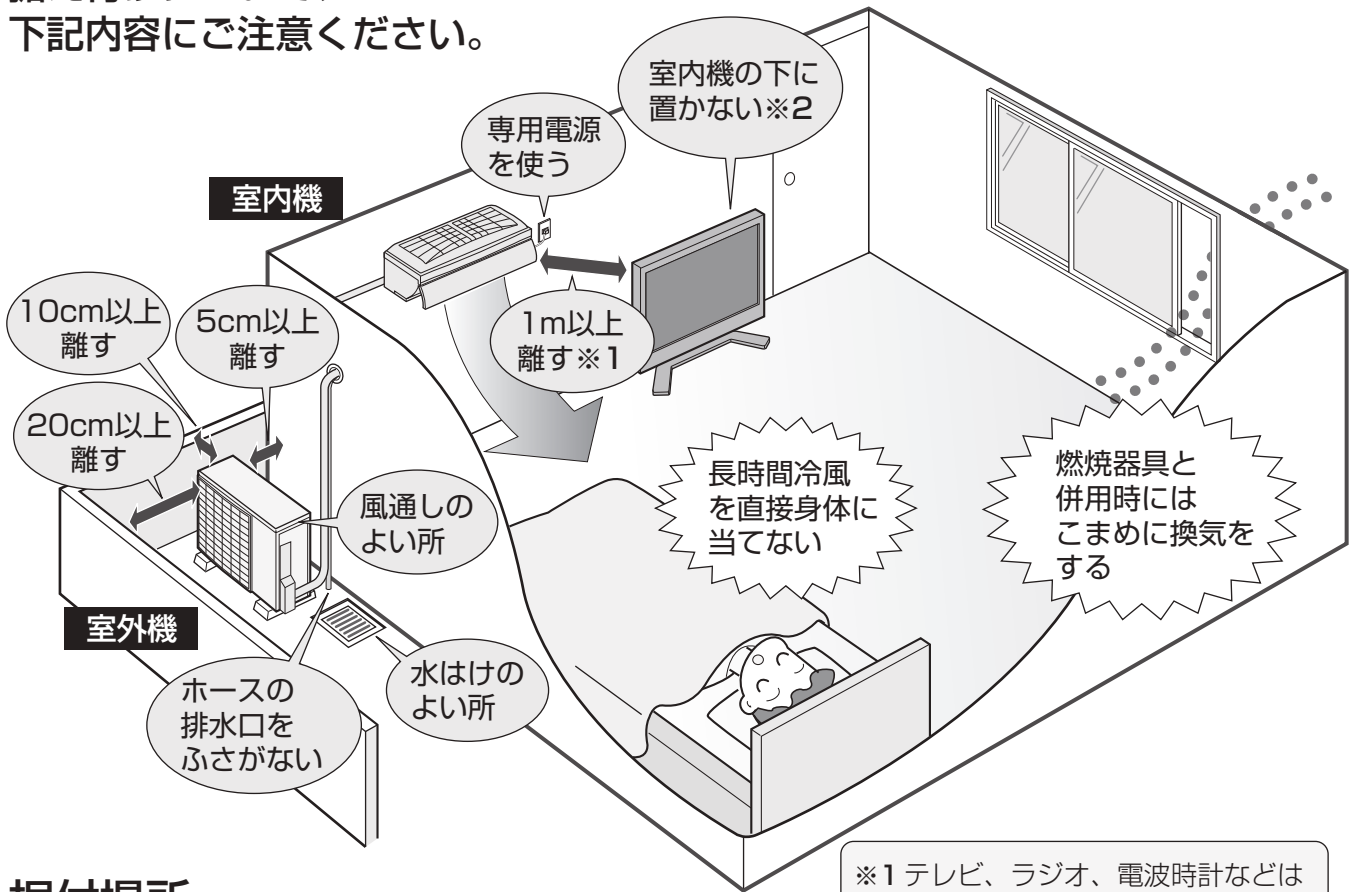

据付場所

次の所への設置はさけてください。

- 海浜地区など塩分の多い所。
- 温泉地など硫化ガスの多い所。
- 機械油の多い所。
- 水蒸気や油煙の多い所。
- 積雪により室外機がふさがれる所。
(エアコンからの排水は、水はけのよい所に)

※1 テレビ、ラジオ、電波時計などは映像の乱れ、雑音防止のため、室内機・室外機から1m以上離してください。(雑音の入らない場所まで離してください)

※2 水滴が落ちて、汚損・故障の原因になります。

電気工事

- 電源は定格電圧でエアコン専用の回路をご使用ください。

騒音にご配慮を

次のような所をお選びください。

- エアコンの重量に十分に耐え、運転音や振動が大きく伝わらない所。
- 室外機の吹出口からの風や、運転音が隣家の迷惑にならない所。
 - ・室外機の吹出口近くには物を置かないでください。(機能低下や騒音増大の原因)
 - ・使用中に異常音がする場合は、お買いあげの販売店にご相談ください。

移設

エアコンを取りはずしたり再据え付けをする場合は、冷媒の回収など専門の技術が必要です。お買いあげの販売店にご相談ください。
なお、この場合は移設に必要な実費をいただくことになります。

長期使用製品安全表示制度に基づく本体表示について

本体への表示内容

※経年劣化により、危害の発生が高まるおそれがあることを注意喚起するために電気用品安全法で義務付けられた以下の表示を本体の銘板近傍におこなっています。

【製造年】本体の銘板の中に西暦4桁で表示してあります。

	<p>※【設計上の標準使用期間】10年 設計上の標準使用期間を超えてお使いいただいた場合は、経年劣化による発火・けが等の事故に至るおそれがあります。</p>
---	--

設計上の標準使用期間とは

※運転時間や温湿度など、以下の標準的な使用条件に基づく経年劣化に対して、製造した年から安全上支障なく使用することができる標準的な期間です。

※設計上の標準使用期間は、無償保証期間とは異なります。

また、一般的な故障を保証するものでもありません。

■標準使用条件

JIS C 9921-3 ルームエアコンディショナの設計上の標準使用期間を設定するための標準使用条件による

環境条件	電源電圧	製品の定格電圧による (単相100Vまたは単相200V)	
	周波数	50/60Hz共用	
	冷房室内温度	27℃(乾球温度)	
	冷房室内湿度	47%(湿球温度19℃)	
	冷房室外温度	35℃(乾球温度)	
	冷房室外湿度	40%(湿球温度24℃)	
	暖房室内温度	20℃(乾球温度)	
	暖房室内湿度	59%(湿球温度15℃)	
	暖房室外温度	7℃(乾球温度)	
	暖房室外湿度	87%(湿球温度6℃)	
	設置条件	製品の工事説明書による標準設置	
	負荷条件	住宅	木造平屋、南向き和室、居間
部屋の広さ		製品能力に見合った広さの部屋(畳数)	
想定時間	1年間の使用日数	東京モデル 冷房6月2日から9月21日までの112日間 暖房10月28日から4月14日までの169日間	
	1日の使用時間	冷房：9時間/日	暖房：7時間/日
	1年間の使用時間	冷房：1008時間/年	暖房：1183時間/年

●設置状況や環境、使用頻度が上記の条件と異なる場合、または本来の使用目的以外でご使用された場合は、設計上の標準使用期間より短い期間で経年劣化による発火・けが等の事故に至るおそれがあります。

ご注意ください／長期使用製品安全表示制度に基づく本体表示について

必要なとき

愛情点検



長年ご使用のエアコンの点検を!

こんな症状はありませんか?

- 電源コードやプラグが異常に熱い。
- 電源プラグが変色している。
- 焦げくさいにおいがする。
- プレーカーが頻繁に落ちる。
- 架台や吊り下げ等の取付部品が腐食していたり、取り付けがゆるんでいる。
- 室内機から水漏れがする。
- その他の異常や故障がある。

このような症状のときは、

ご使用を中止してください。

お買いあげの販売店、またはシャープ修理相談センターに点検・修理をご依頼ください。なお、点検修理に要する費用は、別途ご相談ください。

仕様

詳しくは、ホームページにも掲載しています。

http://www.sharp.co.jp/support/air_con/

ルームエアコン
AY-Y40SX / AY-Y50SX / AY-Y63SX / AY-Y71SX

取扱説明書

室内機・室外機の組み合わせ		室内	AY-Y40SX	AY-Y50SX	AY-Y63SX	AY-Y71SX
		室外	AU-Y40SXY	AU-Y50SXY	AU-Y63SXY	AU-Y71SXY
種類		セパレート形・空冷式・冷房・暖房兼用(インバーター)				
電源		単相200V・50/60Hz共用				
冷房	能力(kW)		4.0(0.5~5.0)	5.0(0.7~5.8)	6.3(0.7~6.5)	7.1(0.7~7.2)
	面積の目安(m ²)	鉄筋アパート南向き洋室	28	34	43	49
		木造南向き和室	18	23	29	32
	消費電力(W)		890(95~1450)	1170(110~1680)	2160(110~2400)	2850(110~3050)
	運転電流(A)		4.7	6.2	11.2	15.4
	エネルギー消費効率		4.49	4.27	2.92	2.49
	運転音(騒音)(dB)	室内	46	46	46	52
室外		49	50	52	54	
暖房	標準能力(kW)		5.0(0.7~9.7)	6.3(0.7~10.1)	6.7(0.7~10.2)	7.5(0.7~10.5)
	面積の目安(m ²)	鉄筋アパート南向き洋室	23	29	30	34
		木造南向き和室	18	23	24	27
	標準消費電力(W)		1000(100~2825)	1335(110~2825)	1500(110~2940)	1950(110~3165)
	運転電流(A)		5.2	7.0	7.6	10.5
	エネルギー消費効率		5.00	4.72	4.47	3.85
	運転音(騒音)(dB)	室内	49	49	50	52
室外		49	50	52	54	
冷暖房平均エネルギー消費効率			4.75	4.50	3.70	3.17
通年エネルギー消費効率			6.0	5.7	5.0	4.5
圧縮機出力(W)			1100	1100	900	900
質量(kg)	室内		17	17	17	17
	室外		35	40	40	39
外形寸法(mm)	室内幅×奥行×高さ		894×331×278	894×331×278		
	室外		780×265×540	800×300×630		

- 運転特性はJIS(日本工業規格)にもとづいた数値です。
- 運転音は実際の据付状態で測定すると、周囲の騒音や反響を受け表示値より通常大きくなります。
- 本機は50Hz、60Hzいずれの地域でもご使用できます。
転居により電源周波数が変わっても、部品の取り換えや調整の必要はありません。

待機時消費電力の削減について

この製品は電源プラグを差し込んだ状態では電子回路を動作させるために、約0.5ワットの待機時消費電力を消費しています。

省エネルギー推進のため、ご使用にならないときは電源プラグを抜いてください。

お電話をおかけになる前に 「故障かな？」 [40~45ページ](#) をご確認ください。



「よくあるご質問」「メールでのお問い合わせ」
などはホームページをご活用ください。



シャープサポートページ
<http://www.sharp.co.jp/support/>



使用方法・お買い物相談 など

【お客様相談センター】

0120 - 078 - 178

■IP電話などからフリーダイヤルサービスをご利用いただけない場合は、取扱説明書39ページをご覧ください。

受付時間 ●月曜～土曜：9:00～18:00 ●日曜・祝日：9:00～17:00
(年末年始を除く)



修理のご相談 など

【修理相談センター】(沖縄地区を除く)

0570 - 02 - 4649

■〈PHS・IP電話やファクシミリをご利用〉または〈沖縄地区の方〉は、取扱説明書39ページをご覧ください。

受付時間 ●月曜～土曜：9:00～20:00 ●日曜・祝日：9:00～18:00
(年末年始を除く)

シャープ株式会社

本 社 〒545-8522 大阪市阿倍野区長池町22番22号
健康・環境システム事業本部 〒581-8585 大阪府八尾市北亀井町3丁目1番72号

みんなで家電リサイクル、つくろう循環型社会



Printed in China

TINSJB093JBRZ 09M- (CN) ②