

SHARP®

ルームエアコン **家庭用**

取扱説明書



KIREION

形名

室内機	室外機
エイワイ ワイ エスシー AY-Y22SC	エイユー ワイ エスシーワイ AU-Y22SCY
AY-Y25SC	AU-Y25SCY
AY-Y28SC	AU-Y28SCY
AY-Y40SC	AU-Y40SCY

ご購入いただいたき、まことにありがとうございます。
この取扱説明書をよくお読みのうえ、正しくお使い
ください。

ご使用前に「安全上のご注意」を必ずお読みください。
この取扱説明書は、保証書、工事説明書とともに、い
つでも見ることができる所に必ず保存してください。

プラズマクラスターイオンおよび Plasmacluster
は、シャープ株式会社の商標です。

もくじ

ページ

準備と確認	● 特長	2
	● 上手にお使いいただくために	3
	● 安全上のご注意	4
	● ご注意(据え付けについて)	6
	● 各部のなまえ	7
	● 室内機	7
	● 本体表示部	7
	● 室外機	7
	● リモコン	8
	● 付属品	8
● 運転前の準備	● リモコンに電池を入れる	9
	● リモコンの使いかた	9
使いかた	● 冷房・暖房・除湿	10
	● 温度	11
	● 除菌イオン	12
	● 換気	13
	● 風量・上下風向・左右風向	14
	● 入タイマー	16
便利な使いかた	● 切タイマー	17
	● フィルター掃除	18
	● 内部清浄	19
	● ねむリズム	20
	● 知っておいていただきたいこと	21
	● こんなときは	22
	● 応急運転	22
	● リモコンの混信を防ぐ	22
	● 本体表示を消す	23
	● 左右風向ルーバーが浮き上がったとき	23
● 停電のとき	23	
お手入れ	● お手入れ	24
	● シーズン前後	24
	● 本体・リモコン	24
	● オープンパネル	25
	● エアフィルター	26
必要なとき	● 保証とアフターサービス	28
	● 点検整備のおすすめ	28
	● 本体内部の洗浄について	28
	● お客様ご相談窓口のご案内	29
	● 故障かな?	30
	● よくあるご質問	30
● 長期使用製品安全表示制度に基づく本体表示について	35	
● 仕様	36	



プラズマクラスター技術による衛生空間の創出

「プラズマクラスターイオン」が、お部屋に浮遊している「アレル物質(ダニのふん・死がい)」、「カビ菌」を取り囲み、分解・除去します。さらに浮遊した「ウイルス」を抑制します。※1
カビが繁殖するときのカビ臭さを抑え、アレル物質やウイルスの活動も抑え、快適な空間を創ります。

*タバコの有害物質(一酸化炭素など)は除去できません。

※1 試験機関：(試験方法：プラズマクラスターイオンを空気中に放出)
広島大学大学院 先端物質科学研究科(浮遊アレル物質について)
(学)北里研究所 北里大学北里研究所メディカルセンター病院(浮遊ウイルスについて)
(財)石川県予防医学協会(浮遊カビ菌について)

健康・快適・省エネおやすみ運転「ねむリズム」搭載

入眠から目覚めまで、リズム的に最適温度コントロールをおこないます。
つけっぱなしによるムダな運転を省き、快適で経済的。
電気代を気にせず、朝までぐっすり休めます。

20ページ

すこやかシャワー気流と温風カーペット気流

暖房時は温風を足元へ、冷房時は冷風を天井方向へ、
体に直接当たる不快な風を抑えて、夏も冬も快適。

21ページ

エコロジークラスでいきましょう。シャープ。



ルームエアコン

この製品は、こんなところがエコロジークラス。

グリーン材料 人や地球環境に配慮されたものを、できる限り使用

- オゾン層を破壊しない新冷媒HFC (R410A)を採用。
- メイン基板に無鉛はんだを採用。

上手に使って、もっともっとエコロジークラス。

◎室内温度は適温に！

- 冷房時は1℃高め、暖房時は1℃低めに設定いただくことで、約10%電気代を節約できます。
冷えずぎ、暖めすぎにならないよう、こまめに温度調節をしてください。

上手にお使いいただくために

記載されている数値は使用環境によって異なりますので、ひとつの目安としてお考えください。

エアフィルターはいつもきれいに！

エアフィルターにほこりなどがつると、能力が低下し、電気代も約5～10%のムダになります。また、水漏れの原因にもなります。



●運転停止毎に

エアコンが自動でエアフィルターの掃除とエアコンの内部の清掃をします。
(運転停止後、約30分間動作します。
ただし、フィルター掃除は1日1回です) [18,19ページ](#)

●シーズン毎に

エアフィルターを取りはずして汚れ具合を確認し、汚れている場合はお手入れしてください。
(フィルター掃除運転をしても、使用状態や環境により汚れが取れないことがあります) [26ページ](#)

室外機のまわりをふさがない！

室外機の吹出口に、物を置いてふさぐと、能力が低下し、電気代もムダになります。

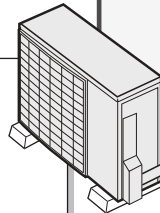
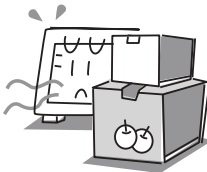

省エネ運転のために！

●窓にはカーテン・ブラインドを！

冬の日中は日光を入れ、夜間は、カーテン・ブラインドで室内の熱の漏れを防ぎましょう。
とくに夏場は直射日光を防ぐと、約5%の省エネ効果があります。



●タイマーを有効に！

エアコンの消し忘れは電気代のムダです。
タイマーを活用して、必要な時間だけ運転しましょう。



安全上のご注意

この取扱説明書および商品には、安全にお使いいただくために、いろいろな表示をしています。内容(表示・図記号)をよく理解してから本文をお読みになり、記載事項をお守りください。

■「表示」を無視して、誤った取り扱いをすることによって生じる内容を、次のように区分しています。



警告

「死亡や重傷を負うおそれがある内容」を示しています。



注意

「けがや財産に損害を受けるおそれがある内容」を示しています。

■お守りいただく内容の種類を、「図記号」で区分して説明しています。



「してはいけないこと」を表しています。



「しなければならないこと」を表しています。



警告



火災や感電、大けがを防ぐためにお守りください。



禁止

電源プラグやコードは

- 運転中に電源プラグを抜かない
(感電や放電による火災の原因)
- 電源プラグはコードを引っ張って抜かない
(断線して発熱・発火の原因)
- めれた手で抜き差しや操作はしない (感電の原因)
- 途中接続や延長コードの使用、タコ足配線をしてはいけない
- 束ねたり、引っ張ったり、重いものを載せたり、加熱・加工しない
(感電や発熱・火災の原因)



必ず実施

- 電源プラグは、根元まで確実に差し込む
(接触不良による感電・火災の防止)
- 電源プラグやコンセントに付着したほこりは、定期的にとる
(感電や火災の防止)



必ず実施

異常・故障時には直ちに使用を中止する

- 電源コードやプラグが異常に熱い。
- 電源プラグが変色している。
- 焦げくさいにおいがする。
- ブレーカーが頻繁に落ちる。
(発煙・発火、感電、けがの原因)

すぐに電源プラグを抜いて、お買いあげの販売店へ点検・修理を依頼してください。



禁止

ご使用時は

- 吸込口・吹出口から指や棒などを差し込んだり、中へ入れない
(高速回転するファンで、ケガの原因)
- 長時間お肌に冷風を当てたり、冷やしすぎない
(体調悪化・健康障害の原因)



禁止

お手入れ時は

- お客様ご自身で室内機内部の洗浄はしない
(水漏れ・破損・故障・発煙・発火の原因)
- シャープ修理相談センター、または地区別窓口にご相談ください。 [29ページ](#)



必ず実施

据え付け・移設・廃棄・修理時は

- 必ずエアコン専用の電源コンセントを使用する
- 据え付け、移設、廃棄、修理やアース工事は、必ずお買いあげの販売店または専門業者に依頼する
(ご自身でしない)
(水漏れ・感電・発熱・火災の原因)
- 冷えない、暖まらない場合は、冷媒漏れが原因のひとつと考えられるので、お買いあげの販売店に相談する
(冷媒は安全で、通常は漏れませんが、万一室内に漏れ、ファンヒーターやコンロなどの火気に触れると、有害な生成物発生の原因)

漏電やけがを防ぎ、
家財などを守るために
お守りください。



⚠ 注意



禁止

ご使用時は

- 動植物に直接風を当てない
- 食品、動植物、精密機器、美術品の保存などに使わない
(品質低下などの原因)

- ぬれた手で操作しない
- 室内機の下に、他の電気製品や家財などを置かない
(水滴が落ちて、汚損・故障、感電の原因)

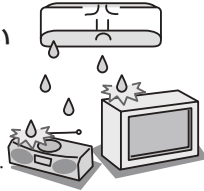

- 室外機の上に乘ったり物を載せない
(ベランダなどでは、落下の原因)



- 痛んだままの据付台などで使用しない
(落下につながり、ケガなどの原因)

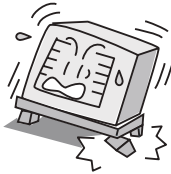

必ず実施

- 室外機の周辺に、物を置いたり、落ち葉がたまらないようにする
(虫などが侵入し、故障・発火・発煙の原因)

- 燃焼器具と一緒に運転するときはこまめに窓を開け、換気をする
(換気が不十分の場合、酸素不足による窒息の原因)



- 燃焼器具はエアコンの風が直接当たらない所に置く
(燃焼器具の不完全燃焼の原因)

- 落雷のおそれがあるときは、運転を停止し、電源プラグを抜く
(被雷すると、故障の原因)

- 長期間使用しない場合は、電源プラグを抜く
(ほこりがたまると、発熱・発火の原因)

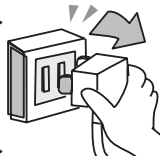

禁止

お手入れ時は

- エアコンを直接水洗いしない
(感電・発火の原因)

- 不安定な台に乗らない
(転倒など、ケガの原因)

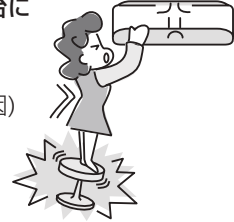

- 室内機・室外機のアルミフィンに触らない
(ケガの原因)

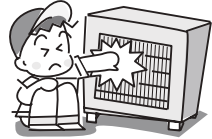

必ず実施

- 必ず運転を停止し、電源プラグを抜く
(高速回転するファンで、ケガの原因)

- エアフィルター・オープンパネルを水洗いした後は、よく乾かす
(水気が残っていると、感電の原因)



必ず実施

据え付け時は

- 可燃性ガスの漏れるおそれのある場所に設置されていないか確認する
(万一ガスが漏れると、発火の原因)

- 漏電ブレーカーが正しく取り付けられているか確認する
(不確実な場合、感電の原因)

- ドレンホースが確実に排水するように配管されているか確認する
(不確実な場合、家財などをぬらす原因)

ご注意



警告

●据え付けは、お買いあげの販売店または専門業者に依頼する

据え付けには専門の知識と技術が必要です。ご自分で据え付け工事をされ不備があると、水漏れや感電・火災の原因になります。

据え付けについて、
下記内容にご注意ください。

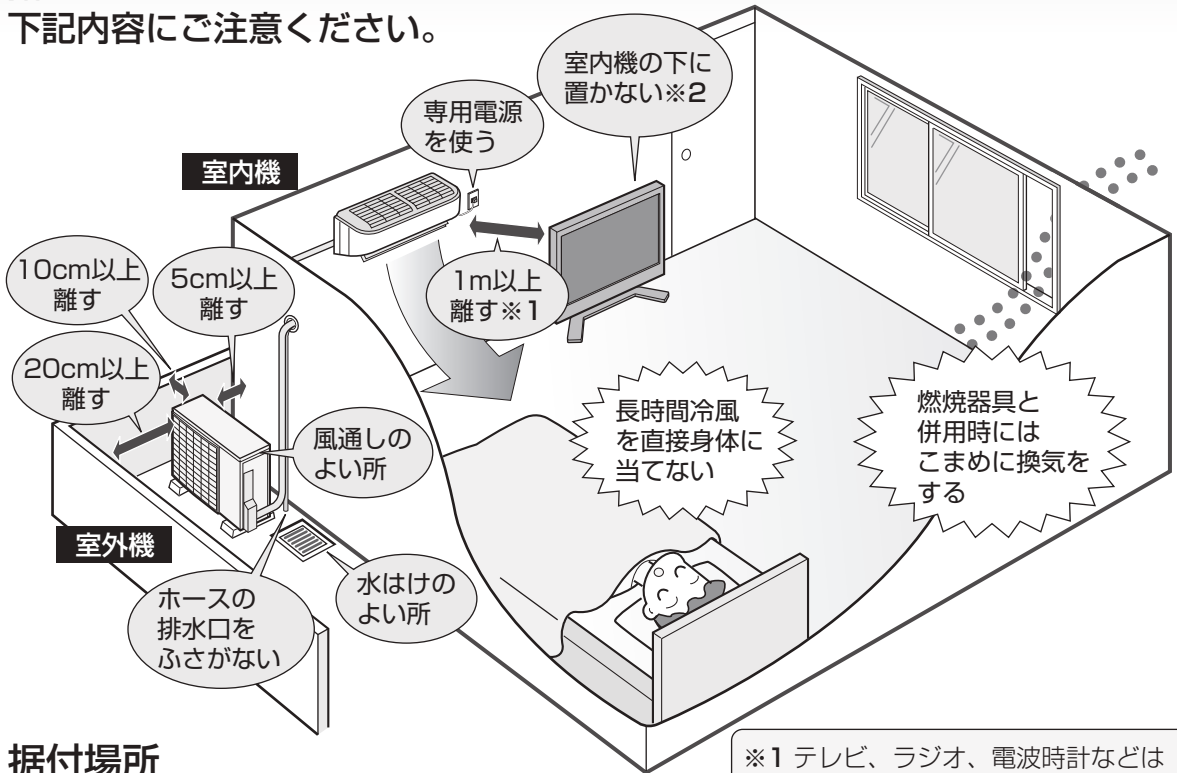

据付場所

次の所への設置はさけてください。

- 海浜地区など塩分の多い所。
- 温泉地など硫化ガスの多い所。
- 機械油の多い所。
- 水蒸気や油煙の多い所。
- 積雪により室外機がふさがれる所。
(エアコンからの排水は、水はけのよい所に)

※1 テレビ、ラジオ、電波時計などは映像の乱れ、雑音防止のため、室内・室外機から1m以上離してください。(雑音の入らない場所まで離してください)

※2 水滴が落ちて、汚損・故障の原因になります。

電気工事

- 電源は定格電圧でエアコン専用の回路をご使用ください。

騒音にご配慮を

次のような所をお選びください。

- エアコンの重量に十分に耐え、運転音や振動が大きく伝わらない所。
- 室外機の吹出口からの風や、運転音が隣家の迷惑にならない所。
 - ・ 室外機の吹出口近くには物を置かないでください。(機能低下や騒音増大の原因)
 - ・ 使用中に異常音がする場合は、お買いあげの販売店にご相談ください。

移設

エアコンを取りはずしたり再据え付けをする場合は、冷媒の回収など専門の技術が必要です。お買いあげの販売店にご相談ください。
なお、この場合は移設に必要な実費をいただくことになります。

各部のなまえ

室内機

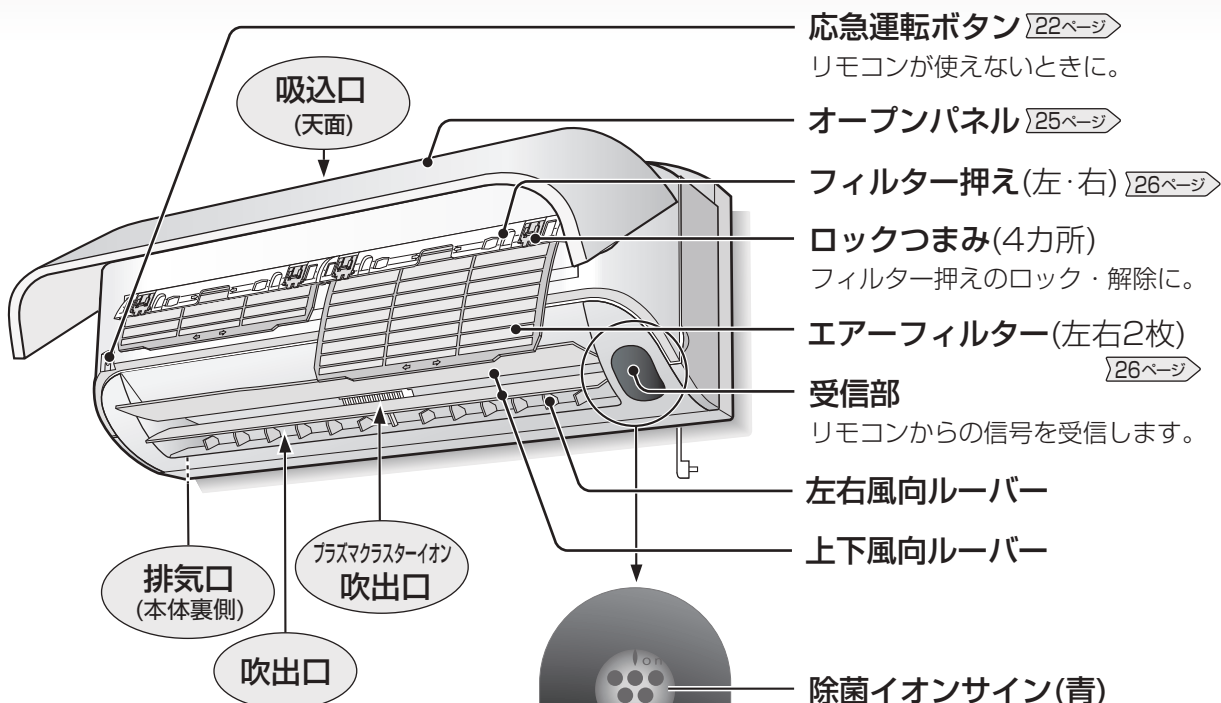

本体表示部

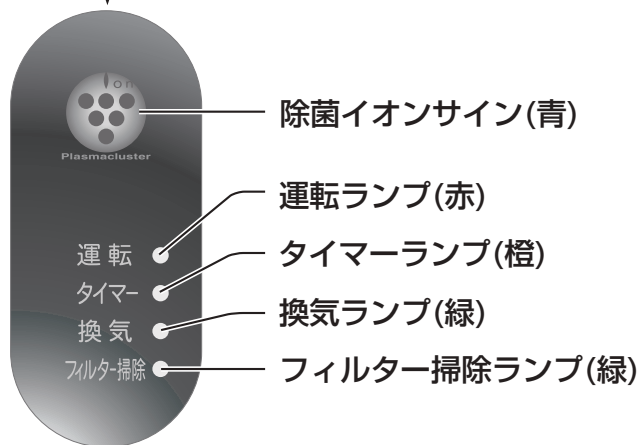

室外機

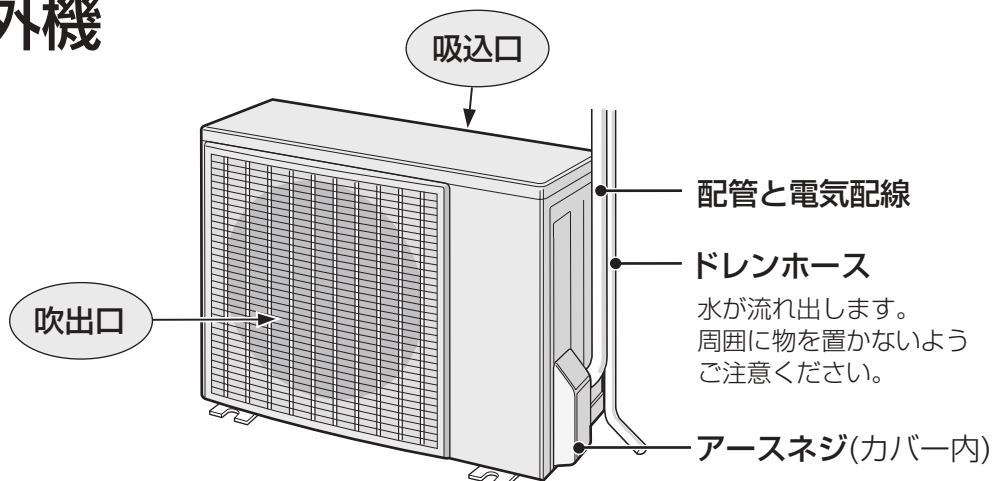

各部のなまえ (つづき)



リモコン

送信部

表示部

運転状態を表示します。
(説明のため、すべてを表示)

暖房ボタン 10ページ

冷房ボタン 10ページ

ねむリズムボタン 20ページ

換気ボタン 13ページ

温度ボタン 11ページ

停止ボタン

除菌イオンボタン 12ページ

風量ボタン 14ページ

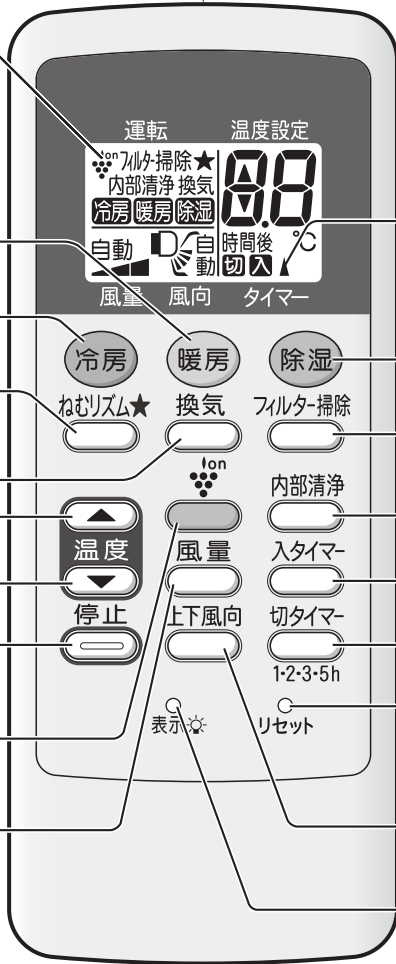

送信表示

エアコンに信号を送ると点灯。

除湿ボタン 10ページ

フィルター掃除ボタン 18ページ

内部清浄ボタン 19ページ

入タイマーボタン 16ページ

切タイマーボタン 17ページ

リセットボタン 9ページ
リモコンの電池を交換したとき。

上下風向ボタン 14ページ

表示ボタン 23ページ
本体表示を消すとき。

付属品

■リモコン

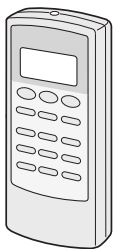

■電池(2本)
単4形

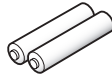

■リモコン取付ネジ(1本)



■印刷物(各1部) ●取扱説明書※ ●工事説明書※ ●保証書

※当商品は日本国内向けであり、日本語以外の説明書はありません。

This model is designed exclusively for Japan, with manuals in Japanese only.

運転前の準備

リモコンに電池を入れる (単4形 2本使用)

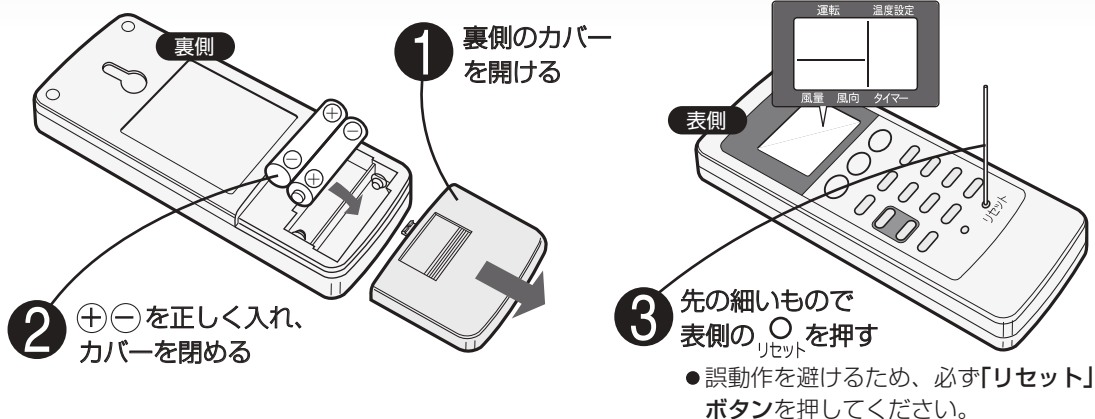

電池について

- 電池の寿命は約1年です。
リモコンの表示がうすくなったり、信号が届かないときは交換してください。
 - 使用する電池や条件により、1年未満で消耗することがあります。
 - 付属の電池はモニター用で、1年未満で消耗することがあります。
- 電池を誤って使うと、液漏れや破裂の原因となりますので、次の点にご注意ください。
 - 交換時は、2本とも新しい同じ種類のものを使う。
 - 長期間使わないときは、電池を取り出す。(液漏れによる故障防止)
- 電池の溶液が目に入ったり、お肌や衣服に付いた場合は、すぐにきれいな水で洗い流してください。

運転前の準備(リモコンに電池を入れる・リモコンの使いかた)各部のなまえ(リモコン・付属品)

リモコンの使いかた

信号を受けると受信音が出ます

受信音	お知らせしている内容
ピー	運転を停止したとき。
ピッ	運転や設定、設定の取消し。

- 本体受信部に向けて操作してください。
- 信号の届く範囲は、正面で約7mです。
- 信号をさえぎるものがないようにしてください。

お願い

- リモコンに衝撃を与えたり、水にぬらしたりしないでください。また、直射日光の当たる場所、ストーブなどの近くには置かないでください。(故障の原因)
- 電子瞬時点灯方式の蛍光灯(インバーター方式、ラピッドスタート方式など)がある部屋では、信号を受け付けないことがあります。
その場合は、販売店にご相談ください。

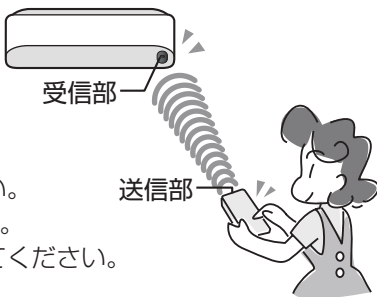

壁などに掛ける場合

リモコンの「停止」ボタンを押して、本体からの受信音ができる位置に取り付ける。

- 1 リモコン取付けネジ(付属品)を壁に止める。
- 2 リモコンを引っ掛ける。

リモコン取付けネジ

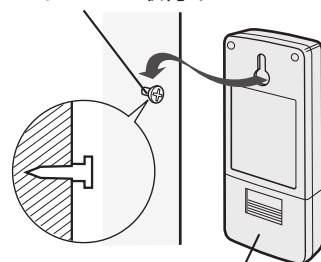

リモコン裏面

必要に応じて、こんな設定もできます

- リモコンの混信を防ぐ。 [22ページ](#)

冷房 暖房 除湿

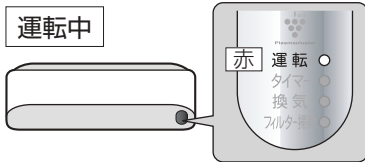

冷房・暖房・除湿運転をワンタッチで運転できます。

- 除菌イオン運転を併用し、お部屋の空気を清潔にします。▶12 ページ◀



例 「冷房」運転のとき

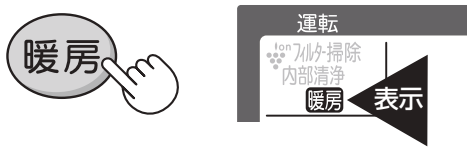

<p>暑いとき 冷房</p>	 <ul style="list-style-type: none"> ● 室温が下がった場合、送風のみになることがあります。
<p>寒いとき 暖房</p>	 <ul style="list-style-type: none"> ● 運転開始時、しばらく風が出ないことがあります。(温風を出す準備のため)
<p>梅雨どきなど ジメジメするとき 除湿</p>	 <ul style="list-style-type: none"> ● 室温が下がった場合、停止することがあります。

風量「自動」、上下風向「自動」の説明は ▶15ページ◀



メモ

- リモコンに「フィルター掃除」や「内部清浄」を表示している場合は、運転停止後に、自動でフィルター掃除や内部清浄運転が働きます。▶18,19 ページ◀

温度

お好みで、温度が調節できます。

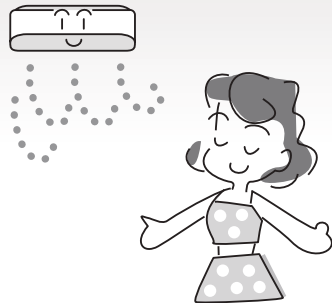

冷房・暖房・除湿

使いかた

温度



温度を変える



.....上がる

● 押すと1℃ずつ
変わります。



温度



.....下がる

《リモコン表示》

冷房・暖房時



- 温度設定できる範囲
18℃～32℃

おすすめの温度設定

冷房 : 25～28℃

暖房 : 20～24℃

除湿時



- 調節できる範囲
エアコンが決めた温度
設定 21 ページ を標準
に2℃低め～2℃高め

▲2	2℃高め
▲1	1℃高め
▼1	1℃低め
▼2	2℃低め
消灯	(標準)

メモ

● 除湿時、外気温が低いときは、温度設定を上げても、室温が上がらないことがあります。

除菌イオン

お買いあげ時、冷房・暖房・除湿には「除菌イオン」が同時に運転するように設定されています。

※除菌イオンとは、プラズマクラスターイオン技術による空気浄化方式の名称です。

プラズマクラスターイオンを発生し、お部屋の空気を清潔にします。 [2ページ](#)

● 除菌イオンだけの**単独運転**や、冷房などとの**併用運転**もできます。

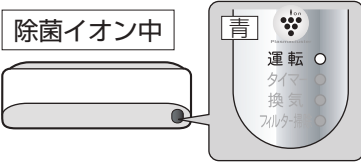
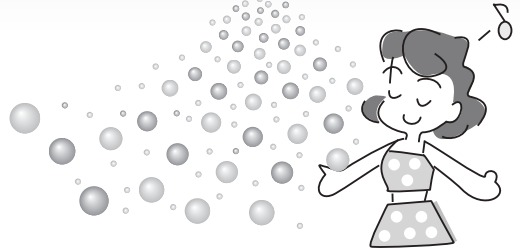

除菌イオンだけの**単独運転**

停止中に

■停止するとき **停止**

冷房・暖房・除湿・換気との**併用運転**

運転中に

■除菌イオンの併用を取消すとき

併用運転中に

本体表示	除菌イオンサイン(青)消灯
リモコン表示	「」消灯

メモ

- 除菌イオン単独運転中は、温度の変更、入タイマー予約ができません。
- 除菌イオン単独運転で、上下風向が「自動」のときは、風をななめ上方向と、下方向に、5分ごとに吹き出します。(プラズマクラスターイオンをお部屋全体にいきたらせるため)

【電気代の目安】 ● 除菌イオン単独運転(風量自動時)… 1時間あたり約0.5円 * 料金単価は 22円/kWh(税込)で算出。

換気

お部屋の空気を室外に排出して換気します。

●換気だけの**単独運転**や、冷房などとの**併用運転**もできます。

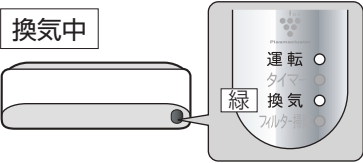
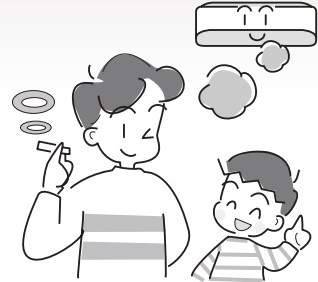

換気だけの**単独運転**

停止中に 換気

■**停止するとき** 停止

冷房・暖房・除湿・**併用運転** 除菌イオンとの

運転中に 換気

■**換気の併用を取消するとき**

併用運転中に 換気

本体表示	換気ランプ(緑)消灯
リモコン表示	「換気」消灯

メモ

- 換気単独運転中は、温度・風量の変更、入タイマー予約ができません。
- 燃焼器具と一緒に運転するときは、こまめに窓を開けて換気してください。燃焼による酸素不足を補う換気はできません。また、換気扇のような強力な換気能力はありません。

【電気代の目安】 ●換気単独運転…1時間あたり約0.6円 *料金単価は 22円/kWh(税込)で算出。

風量

上下風向

左右風向

風量を変える

風量

除湿時は切り換えできません。
(風量自動に固定)



押すごとに、表示が変わります

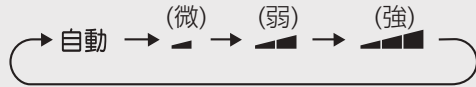

上下風向を変える

上下風向

必ず、リモコンで操作してください。
(手で調節すると、誤動作や異音、故障の原因)

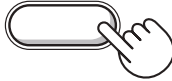

押すごとに、表示が変わります

冷房・除湿・除菌イオン単独・換気単独時

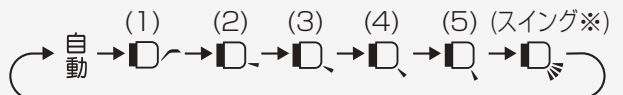

※冷房・除湿時は、水平方向からななめ下方向の間でスイング。

暖房時



●暖房時、上側のルーバーは(1)以外は風向を変えても動きません。スイングもしません。(ななめ下向きに固定)

※暖房時は、下側のルーバーがななめ下方向から下方向の間でスイング。

左右風向を変える

左右風向ルーバーを直接
手で動かしてください。



奥の方まで指を入れないでください。
(高速回転するファンで、ケガの原因)

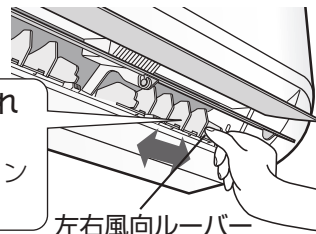

左右風向ルーバー

お好みで、風量・上下風向・左右風向が調節できます。

風量「自動」のときは

冷房・暖房時

お部屋が設定温度になるまでは強く、設定温度になると、弱めの風量になります。

除湿・除菌イオン単独時

弱い風量になります。

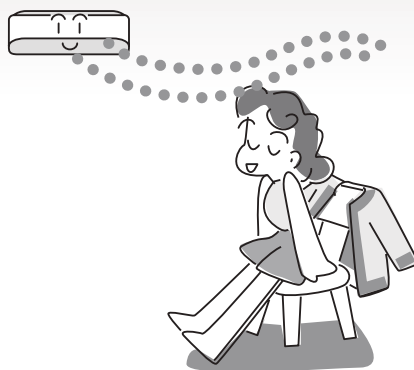

上下風向「自動」のときは

冷房時

運転開始時は、**ななめ下**方向に吹き出し、10分後またはお部屋が設定温度になると、**ななめ上**方向に吹き出します。
(すこやかシャワー気流 [21ページ](#))

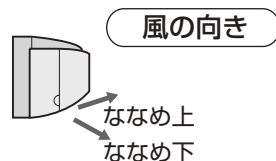

暖房時

吹き出す風の温度が低いときは**水平**方向に、暖まると**ななめ下**方向に吹き出します。お部屋が暖まると(設定温度到達から5~20分後)、**下**方向に吹き出します。(温風カーペット気流 [21ページ](#))

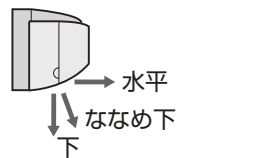

除湿・換気単独時

ななめ上方向に吹き出します。

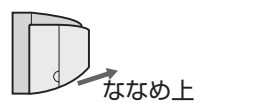

除菌イオン単独時

ななめ上方向と、**下**方向に、5分ごとに吹き出します。
(プラズマクラスターイオンをお部屋全体にいきわたらせるため)

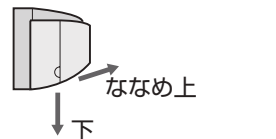

ご注意

「突起」(4カ所) には触れないでください。万一、左右風向ルーバーが浮き上がったときは、[23ページ](#) の要領で、はめ込んでください。

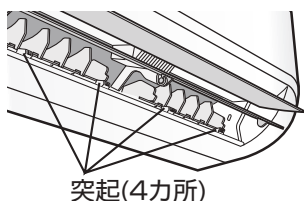

ご注意

上下風向を下向きにし、長時間冷房や除湿運転をすると、ルーバー周辺に露がついて、落ちることがあります。

入タイマー

「入タイマー」と「切タイマー」は
組み合わせて予約できません。

予約した時間にお望みの室温になるよう、
早め(最長60分前)に運転が始まります。

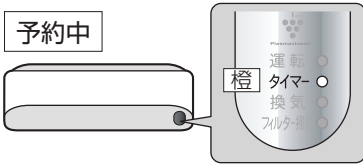

例 「6.5時間後」にお望みの室温にしたいとき



入タイマー

入タイマー

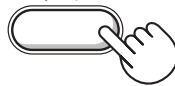

予約したい時間を選ぶ

押すごとに、表示が変わります

05 → 10 → 15 → 11 → 12 → 取消し

- 入タイマーは、12時間後まで予約できます。
(9.5時間後までは0.5時間(30分)単位、
10～12時間後は1時間単位)

■入タイマーを取消するとき

予約中にもう一度



本体表示

タイマーランプ(橙)消灯

■予約時間を変更するとき

「入タイマー」ボタンを押して、入タイマーを
取消してから、再度予約したい時間を選ぶ。

メモ

- 内部清浄運転中、または、フィルター掃除手動運転開始から1分間は、入タイマー予約ができません。内部清浄運転を停止してから、予約してください。
- リモコンのタイマー時間表示は、時間の経過とともに残時間を表示します。
- 一度予約すると、次に予約するときは、前回と同じ設定時間が記憶されています。
- 除菌イオン単独・換気単独・フィルター掃除・内部清浄・ねむリズム運転は、入タイマー予約で開始できません。

切タイマー

1・2・3・5時間後の切タイマーを簡単に予約できます。

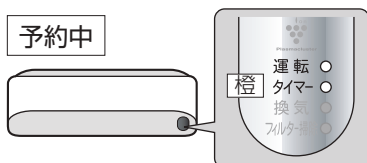

例 「3時間後切」を予約したとき



切タイマー

■ 運転中に

切タイマー



予約したい時間を選ぶ

1・2・3・5h

■ 押すごとに、表示が変わります

1 → 2 → 3 → 5 → 取消し

■ 切タイマーを取消するとき

■ 予約中にもう一度

切タイマー



1・2・3・5h

本体表示

タイマーランプ(橙)消灯

■ 予約時間を変更するとき

「切タイマー」ボタンを押して、切タイマーを取消してから、再度予約したい時間を選ぶ。

メモ

- 内部清浄運転中、または、フィルター掃除手動運転開始から1分間は、切タイマー予約ができません。
- リモコンのタイマー時間表示は、時間の経過とともに残時間を表示します。(5→3→2→1の順)
- 停止中に、「切タイマー」ボタンを押すと、停止前と同じ運転(冷房・暖房・除湿のいずれか)を開始します。

フィルター掃除

お買いあげ時、停止後に自動で働く
自動運転に設定されています。

エアフィルターに付いたほこりなどの汚れを、パワーブラシでかき出してファンで吸い取り、排気口から室外へ排出します。

- 停止後に自動で働く **自動運転** と、季節の変わりめなどにお使いいただける **手動運転** が選べます。

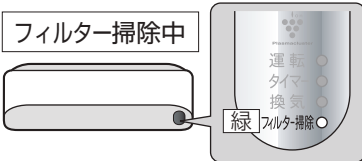

ふだんはおまかせ

自動運転 (約4分30秒で運転終了)

冷房・暖房・除湿の停止後 "1日(約24時間)に1回" 働きます。
(前回のフィルター掃除運転から約24時間以内は働きません)



リモコン表示 「フィルター掃除」点灯(点灯していない場合は働きません)
フィルター掃除運転中は消灯

■設定を取消するとき

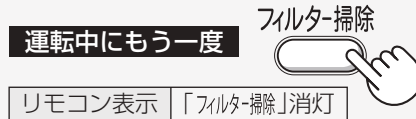

リモコン表示 「フィルター掃除」消灯

季節の変わりめなどに

手動運転 (約14分で運転終了)



リモコン表示 「フィルター掃除」1分後に消灯

■途中で停止するとき



メモ

● フィルター掃除運転をしても、使用状態や環境により、フィルターの汚れが取れないことがあります。シーズンに1回は汚れ具合を確認し、とくに台所などでのご使用で油污れが気になる場合や、フィルター掃除運転をご使用にならない場合は、フィルターを取りはずしてお手入れしてください。 [26ページ](#)

- フィルター掃除運転中は、ファンやフィルターの動作音がします。(「ブーン」「ゴー」「カシャカシャ」)
- 切タイマーで停止した場合は、排気を抑えて通常より音を下げて、自動運転をします。毎日切タイマーで停止するとフィルター掃除が十分にできませんので、1週間に1回程度、手動運転をしてください。
- 上下風向ルーバーは閉じたまま運転します。

内部清浄

お買いあげ時、停止後に自動で働く
自動運転に設定されています。

浮遊「カビ菌」を除去する効果があるプラズマクラスターイオンを室内機内部に送り、室内機内部や吹出口周辺に、カビを発生しにくくします。〔2・21ページ〕

●停止後に自動で働く **自動運転** と、季節の変わりめなどにお使いいただける **手動運転** が選べます。

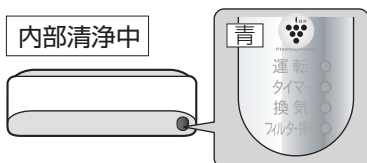

自動運転 吹出口周辺にカビを発生しにくくします。
手動運転 吹出口周辺や室内機内部にカビを発生しにくくします。

自動運転 (30分で運転終了)

冷房・暖房・除湿の停止後、毎回働きます。

冷房・暖房・除湿運転中に



リモコン表示 「内部清浄」点灯

■設定を取消するとき

運転中にもう一度



リモコン表示 「内部清浄」消灯

手動運転 (40分で運転終了)

停止中に



■途中で停止するとき



ふだんはおまかせ

季節の変わりめなどに

フィルター掃除

便利な使いかた

内部清浄

メモ

- 内部清浄運転中は、温度・風量・上下風向の変更、タイマー予約ができません。
(上下風向は、自動運転時ななめ上方向、手動運転時は、30分ななめ下、残り10分ななめ上方向)
- すでに発生したカビは、内部清浄運転で取れません。また、内部清浄運転をしても使用状態や環境により、カビやにおいが発生することがあります。その場合、本体内部の洗浄をおすすめします。〔28ページ〕
- 「内部清浄自動運転」と「フィルター掃除自動運転」同時設定時は、フィルター掃除終了後に内部清浄をします。両方合わせて30分運転しますので、内部清浄の運転時間が少し短くなります。また、上下風向は、ななめ上方向で運転します。

ねむリズム

おやすみ時に省エネで快適なリズムの冷房・暖房・除湿運転をします。

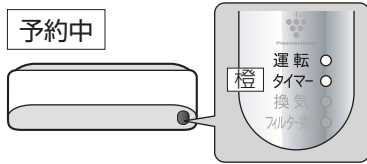

ねむリズム

冷房・暖房・除湿運転中に

ねむリズム★



本体表示 運転ランプ・タイマーランプ以外消灯

(除菌イオンサインなど消灯しても、運転は継続します)

■ 取消するとき

運転中にもう一度

ねむリズム★



本体表示 消えていた表示点灯

リモコン表示 「★」消灯

ムダな運転を省いて、かしくく省エネ

おやすみ時のつけっぱなし運転(連続運転)に比べて、断続的に運転をおこないながら設定温度をコントロールするので、快適で経済的。

メモ

運転内容	1時間後にいったん運転を止め、その後は断続的(80~90分毎)に運転をおこないます。
設定温度	1時間後以降に、設定温度を冷房・除湿時は約1℃高くし、暖房時は約3℃低くし、冷やしすぎ・暖めすぎを抑えます。
風量	「自動」になります。冷房・暖房時は変更できます。▶14ページ
上下風向	「自動」になります(冷房時はななめ上方向)。変更できます。▶14ページ

知っておいていただきたいこと

冷房運転

- 風量自動の設定では、運転開始時の風の吹き出しが約1分遅れます。
(冷たい風を吹き出す準備と、風とともに出てくるエアコン内部に付いたお部屋のにおいをやわらげるため)

暖房運転

- 外気の熱を吸収し、お部屋の中に取り入れて暖房しているため(ヒートポンプ方式)、外気温が下がると暖まりにくくなります。そのときは、他の暖房器具との併用をおすすめします。
- 室外機に霜がつくと、自動的に霜取り運転をするため、約5～10分、運転が止まります。霜取りが終わると、再び暖房運転をします。

除湿運転

- 運転開始から約2分後の室温により、右の設定温度で除湿運転します。
運転開始時の室温が高いときは、室温を若干下げぎみに除湿します。

《設定温度の目安》

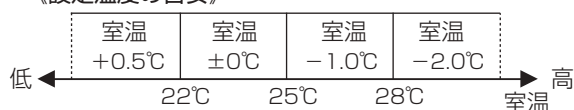



運転条件

- 右の条件以外で運転すると、保護装置が働き、運転できないことがあります。
- 湿度が80%以上ある場合、長時間冷房・除湿運転すると吹出口などに露がつき、滴下することがあります。

《運転条件》

冷房運転	外気温約21°C以上、約43°C以下 室温約21°C以上
暖房運転	外気温約24°C以下 室温約28°C以下
除湿運転	外気温約16°C以上 室温約18°C以上

すこやかシャワー気流と温風カーペット気流

- すこやかシャワー気流…冷風を“ななめ上方向”に吹き出して、天井方向へ送風し、冷風感を防ぎます。
(上下風向を「」に設定したとき)
- 温風カーペット気流…温風を“下方向”に吹き出して送風し、足元を暖めます。
(上下風向を「」に設定したとき)

すこやかシャワー気流(冷房時)

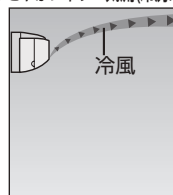

温風カーペット気流(暖房時)

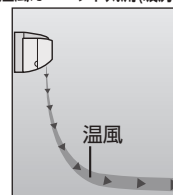

- 上下風向「自動」のときは、室温が設定温度に近づいた後、送風を自動的に「すこやかシャワー気流(冷房時)」や、「温風カーペット気流(暖房時)」にします。

内部清浄運転

室内機内部にプラズマクラスターイオン [\[2ページ\]](#) を送ると同時に、次のように運転します。

- 内部清浄自動運転では、吹出口周辺を、送風運転で乾燥し、カビを発生しにくくします。
- 内部清浄手動運転では、吹出口周辺と室内機内部を送風または暖房運転で乾燥し、カビを発生しにくくします。(外気温が24°C以上のとき送風、24°C未満のとき暖房)

隠ぺい配管工事をされたお客様へ

隠ぺい配管工事をした場合は

- 1 換気運転をご使用いただくことができません。(据付工事をされた方が「換気しない設定」をおこないます)
 - リモコンの「換気」ボタンを押して換気運転を送信しても、本体の換気ランプは消えたままで、換気ファンは回りません。(このとき、リモコンは「換気」を表示しています)
- 2 フィルター掃除運転で取ったホコリを「隠蔽配管用ダストボックス」(別売)にためることができ、たまったホコリを定期的に捨てる必要があります。(詳しくは別売品に同梱の取扱説明書をご覧ください)

こんなときは

リモコンが使えなくなったときの応急運転

リモコンを紛失したり、電池が切れたとき、本体で応急運転ができます。

運転内容・温度設定は、室温・外気温により、自動で選びます。

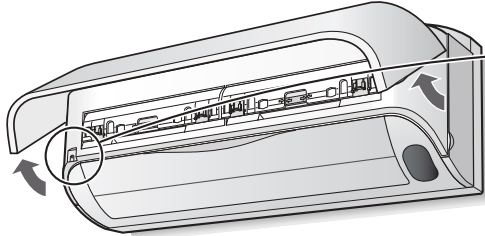

メモ

- エアコン運転中に、「応急運転」ボタンを5秒以上押し続けしないでください。
(押し続けると、エアコンの移設・廃棄時に専門の技術者がおこなう強制冷房運転になり、運転ランプが点滅します。そのときは、「応急運転」ボタンを短く押して、止めてください)

オープンパネルを開け

応急運転



- 本体の運転ランプ(赤)が点灯。

■停止するとき

もう一度「応急運転」ボタンを押す。

- 本体の運転ランプ(赤)が消灯。

リモコンは、お買いあげの販売店でご購入ください。

部品コード	CRMC-A776JBEZ
流通コード	205 638 0752
希望小売価格	3,990円(税抜価格3,800円)

部品および価格は、2008年12月現在のもので、変更する場合があります。

リモコンの混信を防ぐ

弊社エアコン2台を同じ部屋に据え付けたときなど、信号設定(「1」、「2」)を切り換えて、混信を防ぐことができます。

《リモコン表示》



1 停止中に

先の細いもので、リモコンの  を押す。

2

 「温度」ボタンを、「1」を表示するまで押し続ける。(約5秒)

3

10秒以内に

 「温度」ボタンを押し、信号設定を「2」に切り換える。(初期信号設定は「1」)

4

10秒以内に、本体受信部に近づけて



を押す。(受信音がして、設定完了)

- 送信時、上下風向ルーバーが、一度開いて閉じます。

もう1台のエアコンが受信しないようご注意ください。

メモ

- リモコンの電池を交換したり、「リセット」ボタンを押すと、初期設定に戻り、混信が再発したり、受信できなくなることがあります。そのときは、再度設定してください。

本体表示を消す

睡眠時など、本体表示部の明るさが気になるときに、
リモコンで、本体表示を消すことができます。

(ただし、運転ランプ・タイマーランプ・フィルター掃除ランプは消すことができません)



運転中に、本体受信部に向けて、先の細いもので

表示[○]を押す

- 本体表示が消灯。

■点灯するとき もう一度 表示[○]を押す

- 消えていた本体表示が点灯。

メモ

- 本体表示を消すと、次の運転時も消えた設定のままです。
- フィルター掃除運転中は、本体表示を消すことができません。

左右風向ルーバーが浮き上がったとき

誤って右図の「突起」に触れ、左右風向ルーバーが浮き上がったときは、「突起」を下向きに押し、はめ込んでください。

(「突起」は4カ所あります)

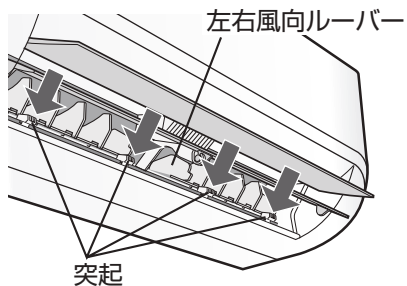

ご注意

- 奥の方まで指を入れないでください。
(高速回転するファンで、ケガの原因)

停電のとき

運転中に停電したとき

エアコンは停止したままです。通電後、あらためて運転してください。

タイマー予約中に停電したとき

タイマー予約は取消されます。通電後、再度予約してください。

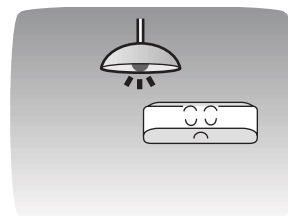

お手入れ



シーズン前後

シーズン後は

- 内部清浄手動運転をする。[19ページ](#)
室内機内部に、カビを発生しにくくします。
- フィルター掃除手動運転をする。[18ページ](#)
- 運転を停止し、電源プラグを抜く。
エアコン専用の回路をご使用の場合は、安全ブレーカーも切ってください。
- エアフィルターを取りはずして汚れ具合を確認し、汚れがひどいときは、お手入れする。[26ページ](#)
- リモコンの電池を取り出す。[9ページ](#)
(液漏れによる故障防止)

シーズン前は

- エアフィルターが入っていますか。
入れないで運転すると、フィルター掃除運転ができません。また、室内機の内部が汚れ、故障の原因になります。
- 室内機・室外機の吸込口・吹出口をふさいでいませんか。
- 電源プラグやコンセントにほこりが付着していませんか。
ほこりが付着していると、感電や火災の原因になります。
- アース線が断線していたり、はずれたりしていませんか。
アースが不確実な場合、感電や火災の原因になります。アース工事は、お買あげの販売店または、専門業者にご依頼ください。

お手入れの前に 運転を停止し、 電源プラグを抜く

※機種により形状が異なります。

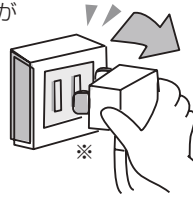

運転中のお手入れは、内部でファンが高速回転しており、ケガの原因になります。

本体・リモコン

掃除の目安 汚れが目立ち始めたら

柔らかい布で、からぶきをする

エアコンの天面など、汚れがひどい場合は、40℃以下のお湯か水で、よく絞ってからふいてください。
(内部に水が入ると、故障の原因)

ベンジン・シンナー・みがき粉・洗剤などは、使用しないでください。(製品を傷める原因)



オープンパネル

はずしてお手入れできます。

掃除の目安 汚れが目立ち始めたら

1 運転を停止し、
電源プラグを抜く

2 オープンパネルを開け、
本体から、取りはずす

- ① 「オープンパネル」の左右下側の**指掛部**を持って手前に引き上げ、いちばん上まで開ける。
- ② オープンパネルの「右側の軸」を、右方向に少し広げながらはずす。
- ③ オープンパネルの「左側の軸」を、本体の「穴」から取りはずす。

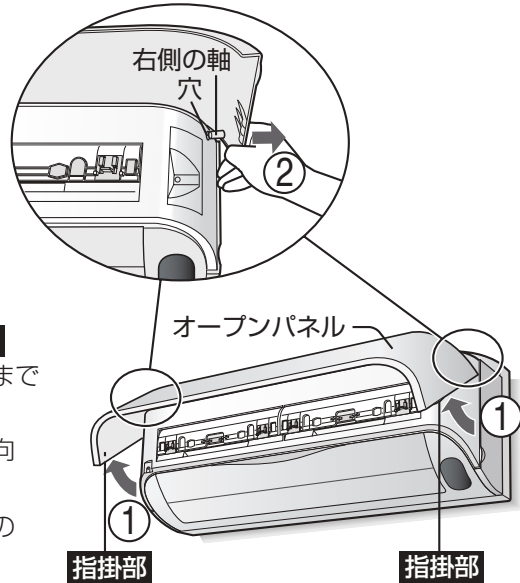

3 オープンパネルを柔らかいスポンジや布で、
軽くふくように **水洗い** し、日陰でよく乾かす

- 強くふかない。タワシやスポンジの硬い面などは使わない。(傷付きの原因)
- 直射日光やストーブなどで乾かさない。日陰でよく乾かす。(水気が残っていると感電の原因)

4 オープンパネルを取り付け、確実に閉じる

- ① オープンパネルの「左側の軸」を、本体の「穴」に押し込む。
- ② オープンパネルの「右側の軸」を、右方向に少し広げながら、本体の「穴」に押し込み、取り付ける。



- ③ 「オープンパネル」(↓ 矢印2カ所)を「パシッ」と音がするまで、確実に閉じる。

お手入れ (つづき)

エアフィルター

エアフィルターは、エアコンが自動的に掃除をする機能がありますが、使用状態や環境により、汚れが取れないことがあります。

掃除の目安

- シーズンに1回は、エアフィルターを取りはずして汚れ具合を確認し、汚れている場合は掃除をしてください。
- フィルター掃除運転をご使用でない場合は、2週間に1度。

汚れがたまると、能力低下や水漏れの原因になります。



ご注意

エアフィルターは、折り曲げたり、強い力や熱を加えたりしないでください。(破損や、フィルター掃除動作不良の原因)

1 運転を停止し、電源プラグを抜く

2 オープンパネルを開け、エアフィルターをはずす

- ① 「オープンパネル」の左右下側の**指掛部**を持って、手前に引き上げて開ける。
- ② オレンジ色の「ロックつまみ」(各2カ所)を上方向にスライドして**解除**する。(左右共：全4カ所)
- ③ 「フィルター押え」の**指掛部**(2カ所)を持って、引き上げて開ける。(左右共)
- ④ 「エアフィルター」を下に引き抜いてはずす。(左右共)

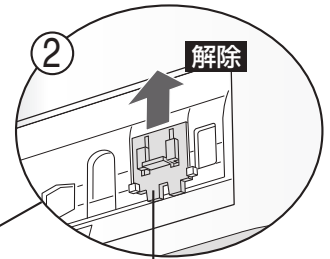
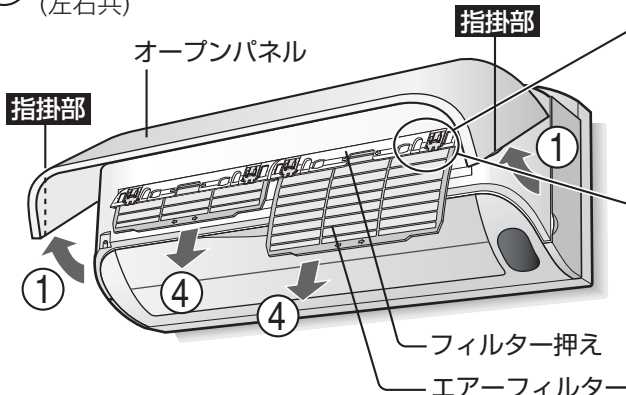

ロックつまみ(オレンジ色)

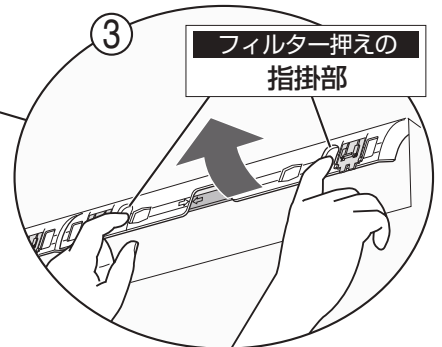

3 エアフィルターの汚れを掃除機で吸い取り、水洗いし、日陰でよく乾かす

- 汚れがひどいときは、台所用合成洗剤(中性)で水洗いしてください。(漂白剤は使用しない)
- タワシなど硬いものでこすったり、折り曲げたりしないでください。
- 直射日光やストーブなどで、乾かさないうでください。(変形の原因)

お手入れの前に運転を停止し、電源プラグを抜く

- フィルター掃除運転中(本体のフィルター掃除ランプ点灯中)は、電源プラグを抜かないでください。フィルター押えが開けられなくなりますので、オープンパネルを閉じ再度電源プラグを差し込んで、約2分待ってください。(フィルター押えを無理に開けると、故障の原因になります)

4 エアークフィルタを付け、オープンパネルを閉じる

- 1 エアークフィルタの **オモテ** を確認する。
- 2 ①「エアークフィルタ」を **挿入口** に沿って差し込み、
②「のぞき穴」から **フィルタが見えることを確認** し、
③ **矢印が合う位置を目安** に入れる。(左右共)

エアークフィルタ
フィルタ押え

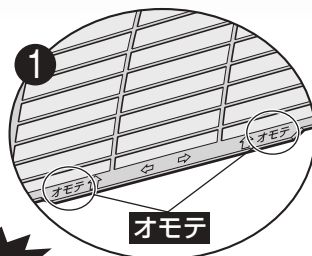
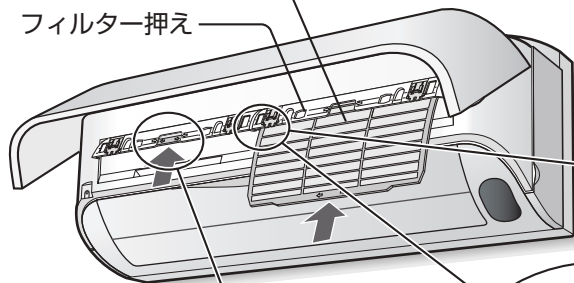

正しい位置に入れないと、フィルタ掃除動作不良の原因になります。

挿入口

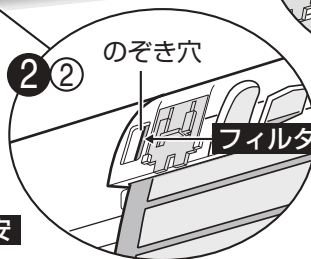
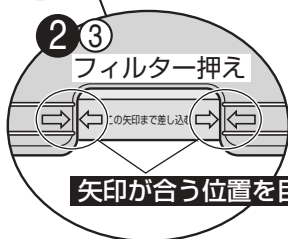

- 3 ①「フィルタ押え」を閉じ、
② オレンジ色の「ロックつまみ」(各2カ所)を下方方向にスライドして **ロック** する。(左右共：全4カ所)

閉じないときは、エアークフィルタを上か下に少しずらしてから、もう一度閉じてください。

ロックつまみ
(オレンジ色)

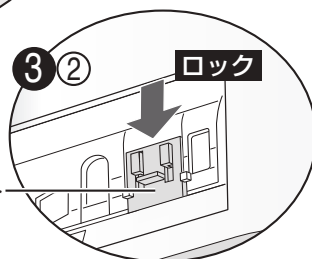

必ずロックする(4カ所)

- 4 「オープンパネル」(↓ 矢印2カ所)を「パシッ」と音がするまで確実に閉じる。

オープンパネル

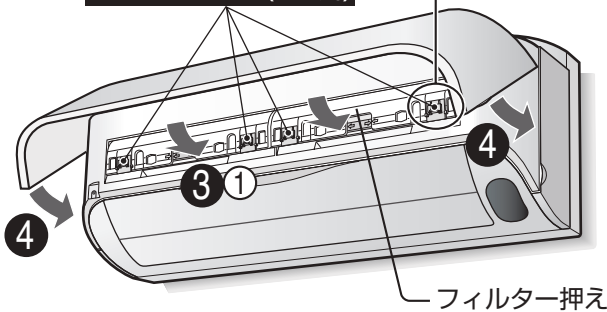
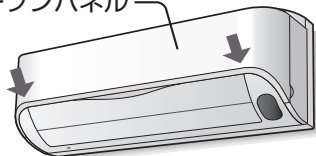

保証とアフターサービス

修理を依頼されるときは **出張修理**

1 「故障かな?」[30~34ページ](#)を調べてください。

2 それでも異常があるときは使用をやめて、必ず電源プラグを抜いてください。

3 お買いあげの販売店に次のことをお知らせください。

- 品名: ルームエアコン ●形名: (保証書に記載の形名)
- お買いあげ日(年月日) ●故障の状態 (具体的に)
- ご住所(付近の目印も合わせてお知らせください)
- お名前 ●電話番号 ●ご訪問希望日

保証書(別添)

- 保証書は「お買いあげ日・販売店名」などの記入をお確かめのうえ、販売店から受け取ってください。保証書は、内容をよくお読みの後、大切に保存してください。
- 保証期間…お買いあげの日から1年間です。ただし、次の部品のみ5年間です。冷媒回路…圧縮機、熱交換器、本体配管。保証期間中でも有料になることがありますので、保証書をよくお読みください。

保証期間中

- 修理に際しましては保証書をご提示ください。保証書の規定に従って販売店が修理させていただきます。

保証期間が過ぎているときは

修理すれば使用できる場合には、ご希望により有料で修理させていただきます。

補修用性能部品の保有期間

- 当社はルームエアコンの補修用性能部品を製品の製造打切後、9年保有しています。
- 補修用性能部品とは、その製品の機能を維持するために必要な部品です。

修理料金のしくみ

修理料金は、技術料・部品代・出張料などで構成されています。

技術料	故障した製品を正常に修復するための料金です。
部品代	修理に使用した部品代金です。
出張料	製品のある場所へ技術者を派遣する場合の料金です。

廃棄時にご注意

2001年4月施行の家電リサイクル法では、お客様がご使用済みのルームエアコンを廃棄される場合は、収集・運搬料金と再商品化等料金をお支払いいただき、対象品を販売店や市町村へ適正に引き渡すことが求められています。

点検整備のおすすめ

エアコンを3~5年で使用になると、内部の汚れなどにより、能力が低下したり、におい・水漏れが発生することがあります。通常のお手入れとは別に、点検整備(有料)をおすすめします。お買いあげの販売店にご相談ください。

本体内部の洗浄について

エアコン内部の洗浄は、高い専門知識が必要です。お客様ご自身が、市販の洗浄剤で洗浄されますと、故障の原因となりますので、シャープ修理相談センター、または地区別窓口にご相談ください。[右ページ](#)

お客様ご相談窓口のご案内

修理・使いかた・お手入れ・お買い物などのご相談・ご依頼、および万一、製品による事故が発生した場合は、**お買いあげの販売店、または下記窓口にお問い合わせください。**

電話番号をお確かめのうえ、お間違いのないようにおかけください。

FAX送信される場合は、製品の形名やお問い合わせ内容のご記入をお願いいたします。



「よくあるご質問」「メールでのお問い合わせ」
などはホームページをご活用ください。



シャープサポートページ
<http://www.sharp.co.jp/support/>



使用方法・お買い物相談 など

【お客様相談センター】



0120 - 078 - 178

携帯PHS OK

携帯電話・PHSからもご利用いただけます。

受付時間

●月曜～土曜：9:00～18:00

●日曜・祝日：9:00～17:00

(年末年始を除く)

■IP電話などからフリーダイヤルサービスをご利用いただけない場合は…

電話	ファックス
06 - 6792 - 1582	06 - 6792 - 5993
〒581-8585 大阪府八尾市北亀井町3-1-72	



修理のご相談 など

【修理相談センター】(沖縄地区を除く)



0570 - 02 - 4649

携帯OK

全国どこからでも一律料金でご利用いただけます。
携帯電話からもご利用いただけます。

受付時間

●月曜～土曜：9:00～20:00

●日曜・祝日：9:00～18:00

(年末年始を除く)

※「持込修理」「部品購入」をご希望の方は、下記の〈補足〉をご覧ください。

■〈PHS・IP電話やファクシミリをご利用〉または〈沖縄地区の方〉は…

	PHS/IP電話	ファックス
東日本地区	043 - 299 - 3863	043 - 299 - 3865
西日本地区	06 - 6792 - 5511	06 - 6792 - 3221
沖縄地区	「那覇サービスセンター」098 - 861 - 0866 (月～金 9:00～17:40)	



補足

持込修理および部品購入のご相談は、下記地区別窓口でも承っております。

■受付時間 *月曜～土曜：9:00～17:40 (祝日など弊社休日を除く)

(但し、沖縄地区)は… *月曜～金曜：9:00～17:40 (祝日など弊社休日を除く)

地区別窓口

北陸地区

- 金 沢 サービスセンター：076 - 249 - 2434
〒921-8801 石川県野々市町御終塚4-103

近畿地区

- 京 都 サービスセンター：075 - 672 - 2378
〒601-8102 京都市南区上鳥羽菅田町48
- 大 阪 テクニカルセンター：06 - 6794 - 5611
〒547-8510 大阪市平野区加美南3-7-19
- 阪 神 サービスセンター：06 - 6422 - 0455
〒661-0981 尼崎市猪名寺3-2-10

中国地区

- 広 島 サービスセンター：082 - 874 - 8149
〒731-0113 広島市安佐南区西原2-13-4

四国地区

- 高 松 サービスセンター：087 - 823 - 4901
〒760-0065 高松市朝日町6-2-8

九州地区

- 福 岡 サービスセンター：092 - 572 - 4652
〒812-0881 福岡市博多区井相田2-12-1

沖縄地区

- 那 覇 サービスセンター：098 - 861 - 0866
〒900-0002 那覇市曙2-10-1

北海道地区

- 札 幌 サービスセンター：011 - 641 - 4685
〒063-0801 札幌市西区二十四軒1条7-3-17

東北地区

- 仙 台 サービスセンター：022 - 288 - 9142
〒984-0002 仙台市若林区卸町東3-1-27

関東地区

- 宇都宮 サービスセンター：028 - 637 - 1179
〒320-0833 宇都宮市不動前4-2-41
- さいたま サービスセンター：048 - 666 - 7987
〒331-0812 さいたま市北区宮原町2-107-2
- 東東京 サービスセンター：03 - 5692 - 7765
〒114-0013 東京都北区東田端2-13-17
- 多 摩 サービスセンター：042 - 548 - 1391
〒190-0023 立川市柴崎町6-10-17
- 千 葉 サービスセンター：047 - 368 - 4766
〒270-2231 松戸市総台6-6-1
- 横 浜 サービスセンター：045 - 753 - 4647
〒235-0036 横浜市磯子区中原1-2-23

東海地区

- 静 岡 サービスセンター：054 - 344 - 5781
〒424-0067 静岡市清水区鳥坂1170-1
- 名古屋 サービスセンター：052 - 332 - 2623
〒454-0011 名古屋市中川区山王3-5-5

●所在地・電話番号・受付時間などについては、変更になることがあります。(2008.09)

保証とアフターサービス／お客様ご相談窓口のご案内

必要なとき

故障かな？



修理依頼やお問い合わせの前に、
それでもまだ具合の悪いときは、

よくあるご質問

Q 運転開始時、すぐに風が出ない

- A
- 冷房運転の風量自動時…冷たい風を出す準備をしています。約1分お待ちください。
 - 暖房運転時……………暖かい風を出す準備をしています。約1～3分お待ちください。

Q 「ポコポコ」という音がする

- A
- 換気扇を回したときなどにドレンホースから外気が吸引される音や、屋外の風が強いときにドレンホースから空気が押し込まれる音がすることがあります。エアコン用逆流防止弁を取り付けると、直ることがあります。(ホームセンターなどで販売しています) 取り付けは逆流防止弁の説明書にしたがって取り付けてください。また、つまりによる水漏れを防ぐため、定期的にお手入れしてください。



Q 「パキッ」「ピシ」「コトコト」という音がする

- A
- 運転開始時や停止時、上下風向が変わるとき、上下風向ルーバーが位置調整をしている音です。

Q 室外機から水や白い煙(湯気)が出る

- A
- 暖房時に、霜取り運転でとけた霜が、水や白い煙(湯気)となって出るためです。
 - 暖房時に、室外機に付着した水が出る場合があります。
 - 冷房時に、冷えた配管や配管接続部に水滴が付き、滴することがあります。
- 濡れてお困りの場合は、お買いあげの販売店に排水工事をご相談ください。一部寒冷地域では、室外機凍結のおそれがあり、工事できない場合があります。

Q タイマー予約ができない

- A
- 内部清浄運転中ではありませんか。
内部清浄運転中はタイマー予約ができません。
運転を停止してから予約してください。

Q 運転を停止しても止まらない (本体表示が消えない)

- A
- 停止後に、フィルター掃除自動運転や内部清浄自動運転が働いていませんか。 [18,19ページ](#)

Q ■本体のフィルター掃除ランプ(緑)が点滅する ■本体の運転ランプ(赤)、タイマーランプ(橙)、 フィルター掃除ランプ(緑)が同時に点滅する

- A
- リモコンの「停止」ボタンを1～2回押し、点滅やランプをすべて消してから、次の内容をお調べください。
- エアーフィルターが入っていますか。確実に取り付けられていますか。
エアーフィルターを正しく付け直してください。 [26,27ページ](#)
- それでも点滅するときは、お買いあげの販売店にご相談ください。

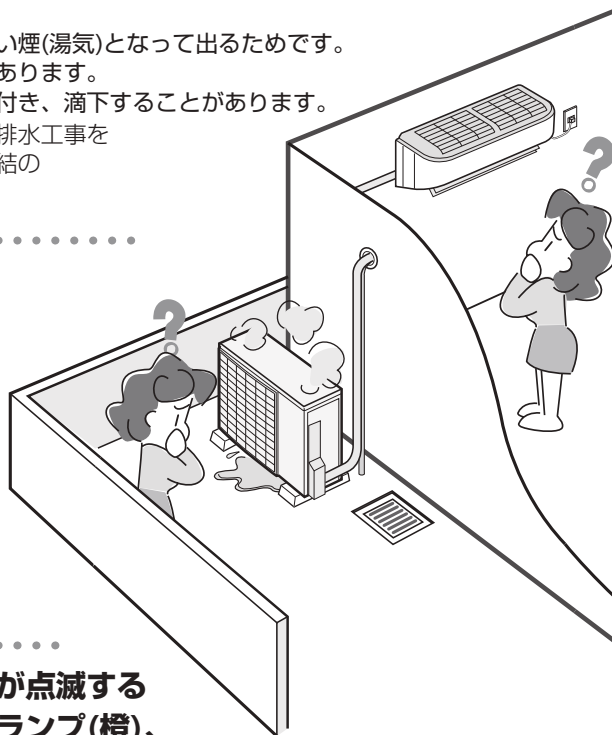

30～34ページをご確認ください。

お買いあげの販売店にご相談ください。

こんなとき

お調べください

参照
ページ

運転しない・止まる

すぐに運転しない



- 運転を停止してすぐに再運転したり、運転内容を変更したときなど、エアコンを保護しています。約3分お待ちください。

—

運転しない



- ブレーカーまたはヒューズが切れていませんか。
- 電源プラグがはずれていませんか。
- 停電ではありませんか。
 - ・エアコンは停止したままです。通電後あらためて運転してください。

—

—

—

途中で止まる



- 切タイマーの停止時間になっていませんか。

17

冷えない・暖まらない

よく冷えない・暖まらない

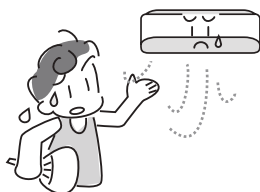

- エアフィルターが汚れていませんか。
- 窓やドアが開いていませんか。
- 室外機の吹出口、吸込口をふさいでいませんか。また、アルミフィンに木の葉、紙、ペットの毛などがつまると能力が低下し保護装置が働くことがあります。
- 温度調節は適切ですか。
- 風量を (微) に設定していませんか。微風では能力が下がることがあります。
- ねむリズム運転中ではありませんか。
- 外気温が高いとき、冷えが悪くなる場合があります。
- 室内機の吹出口と吸込口の温度差を、はかってみてください。
 - ・約20分運転し、温度差が冷房時8℃以上、暖房時14℃以上あれば正常です。
- 湿度をはかってみてください。湿度が高い状態が続くときには、冷房能力が下がる場合があります。

26

—

3

11

14

20

—

—

—

止まらない

エアコンを停止しても室外機が止まらない



- 室外機を冷やしています。約1分お待ちください。

—

暖房運転

暖房運転のとき風が出ない



- 室外機に霜がつき、自動的に霜取り運転をしています。約5～10分お待ちください。
- 室温が設定温度に達したとき、短時間(約3～6分)、運転を止めて室温をコントロールしています。

—

—

除湿運転

除湿運転時、蒸し暑く感じる



- お部屋に人が多く集まったり、他の発熱物があるとき、外気温が高い場合、室温が上がることがあります。蒸し暑く感じる場合は、設定温度を下げるか、または、冷房運転をして室温を下げてから、再度除湿運転してください。

10・11

故障かな？(よくあるご質問)

必要なとき

故障かな？ (つづき)



修理依頼やお問い合わせの前に、
それでもまだ具合の悪いときは、

こんなとき

お調べください

参照
ページ

本体表示が点滅する・点灯しない

ランプが点滅する

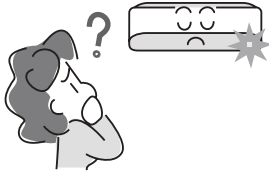

- 保護装置が働いています。
電源プラグを抜き、次の内容を調べてください。
 - 30秒以上経過後
 - エアーフィルターが汚れていませんか。
 - 室内機・室外機の吹出口・吸込口をふさいでいませんか。
 - 室外機のアルミフィンに木の葉、紙、ペットの毛などがつまっていませんか。
- もう一度差し込んで運転してください。
それでも点滅するときは、お買いあげの販売店に、
点滅しているランプをご連絡ください。
点滅していたランプが消えた場合は、リモコンの「**停止**」ボタンを5回続けて押し(5秒以内の間隔)、約1分間、消えたランプを呼び出すことができます。

—

本体表示が点灯しない

- ねむリズム運転中ではありませんか。
- リモコンの「**表示**」ボタンで、本体表示(運転ランプ・タイマーランプ・フィルター掃除ランプ以外)を消していませんか。

20
23

リモコン操作が思うようにできない

受信しない、
リモコンが正常に
動作しない、
リモコンの
表示が
出ない



- リモコンの「**リセット**」ボタンを押してから、もう一度、操作してください。
 - リモコンの電池切れではありませんか。
 - 電池の ⊕ ⊖ が逆になっていませんか。
 - リモコンを確実にエアコンに向けて操作していますか。
 - 蛍光灯が古くなって、ちらついていませんか。
 - リモコンの混信を防ぐ設定をしていませんか。
- 再度、設定してください。

9
9
9
9
—
22

風量が変わらない

- 除湿運転中ではありませんか。
- 換気単独運転中ではありませんか。
- 内部清浄運転中ではありませんか。
- 暖房運転で吹き出す風の温度が低くありませんか。
吹出温度が低いときは、弱めの風量にします。

14
13
19
—

温度が変わらない

- 除菌イオン単独運転中ではありませんか。
- 換気単独運転中ではありませんか。
- 内部清浄運転中ではありませんか。
- 除湿運転時は、2℃低め～2℃高めの範囲で、温度設定が変わります。

12
13
19
11

タイマー予約ができない

- 内部清浄運転中ではありませんか。
内部清浄運転中はタイマー予約ができません。
運転を停止してから予約してください。

19











30～34ページをご確認ください。

お買いあげの販売店にご相談ください。

こんなとき

お調べください

参照
ページ

フィルター掃除運転	フィルター掃除運転をしても、きれいに掃除できない 	<ul style="list-style-type: none"> ● フィルター掃除運転をしても、使用状態や環境により、フィルターの汚れが取れないことがあります。その場合は、取りはずしてお手入れしてください。 ● フィルター掃除運転は、「エアークリア」の掃除をおこなう機能でありエアコン内部の掃除はできません。 	26・27 —
	フィルター掃除自動運転をしない 	<ul style="list-style-type: none"> ● 前回、フィルター掃除運転をしてから約24時間以内は、フィルター掃除自動運転が働きません。 	18
音がする	「ジュルジュル」「シャー」「ブシュ」という音 	<ul style="list-style-type: none"> ● 「ジュルジュル」「シャー」はエアコン内部のガス(冷媒)が流れる音です。 ● 「ブシュ」は霜取り運転のときなど、エアコン内部の冷媒の流れが切り換わるときの音です。 	— —
	「ピシッ」「カチッ」という音 	<ul style="list-style-type: none"> ● 「ピシッ」は温度変化により、室内機が膨張、収縮してこすれる音です。 ● 「カチッ」は室外機への送電を入・切したときの音です。 	— —
	「ジューズーッ...」「チッチッチ」という音 	<ul style="list-style-type: none"> ● プラズマクラスターイオン発生時に出る音です。睡眠時など気になる場合、除菌イオン併用運転時は併用を取消してください。 	12
	「ゴー」という音  	<ul style="list-style-type: none"> ● 換気運転している音です。睡眠時など気になる場合、換気併用運転時は併用を取消してください。 ● フィルター掃除運転中は、ほこりなどの汚れを室外へ排出するためのファンの音がします。 	13 —
	「ブーン」「カシャカシャ」という音 	<ul style="list-style-type: none"> ● フィルター掃除運転をしているときの動作音です。エアークリアが正しく取り付けられていない場合は、エアークリアが内部で当たり、動作音がさらに大きくなります。そのときは、エアークリアを正しく付け直してください。 	26・27
におい	エアコンの風がにおう  	<ul style="list-style-type: none"> ● たばこやお部屋の家具などのおいが、吹き出されるためです。 ● プラズマクラスターイオンと同時に発生するオゾンのおいがすることがあります。オゾンの濃度はごくわずかであり、健康上問題はありません。また、すぐに分解されるため、お部屋に充満することはありません。 	— —
	冷房・除湿運転のときエアコンから霧が出る 	<ul style="list-style-type: none"> ● 運転中に吹き出した冷風で、お部屋の空気が冷やされるためです。 	—

故障かな？

必要なとき

故障かな？ (つづき)

詳しくは、ホームページにも掲載しています。

http://www.sharp.co.jp/support/air_con/

こんなとき	お調べください	参照ページ
風が弱くなる	<p>風が弱くなる</p> <p>▷ ● 上下風向を切り換えるとき、一時的に風量が低下することがあります。</p>	—
風向ルーバー	<p>上下風向ルーバーが動かない・途中で止まる</p> <p>▷ ● リモコンの「停止」ボタンを押してください。それでも動かない場合は、30秒以上経ってから、もう一度「停止」ボタンを押してください。</p>	—
<p>上下風向ルーバーがそれぞれ異なる動作をする</p> <p>▷ ● 上側のルーバーがスイングしなかったり、上側と下側のルーバーが、逆方向に動いたりするのではありませんか。ルーバーは、それぞれ別々に制御されており、動作が異なります。</p>	14	
<p>左右風向ルーバーが浮き上がっている、左右風向を調節できない</p> <p>▷ ● 左右風向ルーバー付近の「突起」に触れたため、浮き上がったのではありませんか。「突起」を下向きに押し、はめ込んでください。</p>	23	
その他	<p>室内機周辺の天井や壁が黒く汚れる</p> <p>▷ ● お部屋の環境により、空気中のちりやほこりが、エアコンによる空気循環や静電気で壁などに付着するためです。エアコン周辺もこまめにお掃除することをおすすめします。</p>	—
<p>ドレンホースから赤い水が出る</p> <p>▷ ● ドレンホースからの排水で、ベランダ等がぬれた所に空気中の赤色酵母菌や赤カビが繁殖し、排水が赤く見えることがあります。中性洗剤などで掃除をしてください。</p>	—	
<p>吹出口から水が漏れる</p> <p>▷ ● エアフィルターが目づまりしていると、熱交換器への風の通りが悪くなり、水漏れの原因となることがあります。エアフィルターを取りはずして汚れ具合を確認し、汚れている場合は掃除をしてください。</p>	26・27	

長期使用製品安全表示制度に基づく本体表示について

本体への表示内容

※経年劣化により、危害の発生が高まるおそれがあることを注意喚起するために電気用品安全法で義務付けられた以下の表示を本体の銘板近傍におこなっています。

【製造年】本体の銘板の中に西暦4桁で表示してあります。



※【設計上の標準使用期間】10年

設計上の標準使用期間を超えてお使いいただいた場合は、経年劣化による発火・けが等の事故に至るおそれがあります。

設計上の標準使用期間とは

※運転時間や温湿度など、以下の標準的な使用条件に基づく経年劣化に対して、製造した年から安全上支障なく使用することができる標準的な期間です。

※設計上の標準使用期間は、無償保証期間とは異なります。

また、一般的な故障を保証するものでもありません。

■標準使用条件 JIS C 9921-3 ルームエアコンディショナの設計上の標準使用期間を設定するための標準使用条件による

環境条件	電源電圧	製品の定格電圧による (単相100Vまたは単相200V)	
	周波数	50/60Hz共用	
	冷房室内温度	27℃(乾球温度)	
	冷房室内湿度	47%(湿球温度19℃)	
	冷房室外温度	35℃(乾球温度)	
	冷房室外湿度	40%(湿球温度24℃)	
	暖房室内温度	20℃(乾球温度)	
	暖房室内湿度	59%(湿球温度15℃)	
	暖房室外温度	7℃(乾球温度)	
	暖房室外湿度	87%(湿球温度6℃)	
	設置条件	製品の工事説明書による標準設置	
	負荷条件	住宅	木造平屋、南向き和室、居間
部屋の広さ		製品能力に見合った広さの部屋(畳数)	
想定時間	1年間の使用日数	東京モデル 冷房6月2日から9月21日までの112日間 暖房10月28日から4月14日までの169日間	
	1日の使用時間	冷房：9時間/日	暖房：7時間/日
	1年間の使用時間	冷房：1008時間/年	暖房：1183時間/年

●設置状況や環境、使用頻度が上記の条件と異なる場合、または本来の使用目的以外でご利用された場合は、設計上の標準使用期間より短い期間で経年劣化による発火・けが等の事故に至るおそれがあります。

愛情点検



長年ご使用のエアコンの点検を!
こんな症状はありませんか?

- 電源コードやプラグが異常に熱い。
- 電源プラグが変色している。
- 焦げくさいにおいがする。
- ブレーカーが頻繁に落ちる。
- 架台や吊り下げ等の取付部品が腐食していたり、取り付けがゆるんでいる。
- 室内機から水漏れがする。
- その他の異常や故障がある。

このような症状のときは、
ご使用を中止してください。

お買いあげの販売店、またはシャープ修理相談センターに点検・修理をご依頼ください。なお、点検修理に要する費用は、別途ご相談ください。

仕様

詳しくは、ホームページにも掲載しています。

http://www.sharp.co.jp/support/air_con/

室内機・室外機の組み合わせ		室内	AY-Y22SC	AY-Y25SC	AY-Y28SC	AY-Y40SC
		室外	AU-Y22SCY	AU-Y25SCY	AU-Y28SCY	AU-Y40SCY
種類		セパレート形・空冷式・冷房・暖房兼用(インバーター)				
電源		単相100V・50/60Hz共用				
冷房	能力(kW)		2.2(0.8~2.7)	2.5(0.8~2.7)	2.8(0.8~3.1)	4.0(0.8~4.7)
	面積の目安(m ²)	鉄筋アパート南向き洋室	15	17	19	28
		木造南向き和室	10	11	13	18
	消費電力(W)		455(165~700)	500(165~620)	595(165~710)	1160(165~1750)
	運転電流(A)		5.2	5.9	6.9	11.8
	エネルギー消費効率		4.84	5.00	4.71	3.45
	運転音(騒音)(dB)	室内	44	44	45	46
室外		44	45	45	49	
暖房	標準能力(kW)		2.2(0.8~3.6)	2.8(0.8~3.9)	3.6(0.8~4.1)	5.0(0.8~6.6)
	面積の目安(m ²)	鉄筋アパート南向き洋室	10	13	16	23
		木造南向き和室	8	10	13	18
	標準消費電力(W)		385(165~885)	505(165~890)	705(165~930)	1270(165~1780)
	運転電流(A)		4.4	5.9	8.1	12.9
	エネルギー消費効率		5.71	5.54	5.11	3.94
	運転音(騒音)(dB)	室内	46	46	47	48
室外		45	45	45	50	
冷暖房平均エネルギー消費効率			5.28	5.27	4.91	3.70
通年エネルギー消費効率			4.9	5.3	5.4	4.5
圧縮機出力(W)			500	750	750	700
質量(kg)	室内	12	12	12	12	
	室外	21	31	34	34	
外形寸法(mm) 幅×奥行×高さ	室内	798×260×278				
	室外	660×266×540	730×250×540			

- 運転特性はJIS(日本工業規格)にもとづいた数値です。
- 運転音は実際の据付状態で測定すると、周囲の騒音や反響を受け表示値より通常大きくなります。
- 本機は50Hz、60Hzいずれの地域でもご使用できます。
転居により電源周波数が変わっても、部品の取り換えや調整の必要はありません。

待機時消費電力の削減について

この製品は電源プラグを差し込んだ状態では電子回路を動作させるために、約0.3ワットの待機時消費電力を消費しています。省エネルギー推進のため、ご使用にならないときは電源プラグを抜いてください。

お電話をおかけになる前に 「故障かな？」 [30~34ページ](#) をご確認ください。



「よくあるご質問」「メールでのお問い合わせ」
などはホームページをご活用ください。



シャープサポートページ
<http://www.sharp.co.jp/support/>



使用方法・お買い物相談 など

【お客様相談センター】



0120 - 078 - 178

■ IP電話などからフリーダイヤルサービスをご利用いただけない場合は、取扱説明書29ページをご覧ください。

受付時間 ●月曜～土曜：9:00～18:00 ●日曜・祝日：9:00～17:00
(年末年始を除く)



修理のご相談 など

【修理相談センター】(沖縄地区を除く)



0570 - 02 - 4649

全国どこからでも一律料金でご利用いただけます。

■ 〈PHS・IP電話やファクシミリをご利用〉または〈沖縄地区の方〉は、取扱説明書29ページをご覧ください。

受付時間 ●月曜～土曜：9:00～20:00 ●日曜・祝日：9:00～18:00
(年末年始を除く)

シャープ株式会社

本社 〒545-8522 大阪市阿倍野区長池町22番22号
健康・環境システム事業本部 〒581-8585 大阪府八尾市北亀井町3丁目1番72号

みんなで家電リサイクル、つくろう循環型社会



Printed in China

TINSJB087JBRZ 09M (CN) ③