

# 取扱説明書



## 除菌イオン

プラズマクラスターイオン®による空気浄化

### 形名

#### 室内ユニット

エイワイ ティー エスエックス

**AY-T22SX**  
**AY-T25SX**  
**AY-T28SX**  
**AY-T40SX**  
**AY-T50SX**  
**AY-T63SX**

#### 室外ユニット

エイユー ティー エスエックスワイ

**AU-T22SXY**  
**AU-T25SXY**  
**AU-T28SXY**  
**AU-T40SXY**  
**AU-T50SXY**  
**AU-T63SXY**



お買いあげいただき、まことにありがとうございました。この取扱説明書をよくお読みのうえ、正しくお使いください。

ご使用の前に「安全上のご注意」を必ずお読みください。

この取扱説明書は、保証書、工事説明書とともに、いつでも見ることができる所に必ず保存してください。

みんなで家電リサイクル、つくり循環型社会

プラズマクラスターイオンおよびPlasmaclusterはシャープ株式会社の商標です。

## もくじ

ページ

必ずお読みください

特長

2

ご注意

3

安全上のご注意

4~5

安全使用に関する重要な内容です。

ご使用の前に

各部のなまえ

6~8

- 室内ユニット ● 室外ユニット
- 本体表示部 ● リモコン

上手にお使いいただくために

9

運転前の準備

10~11

- リモコンに電池を入れる
- リモコンの使いかた
- 現在時刻を合わせる

使いかた

自動・暖房・冷房・除湿

12

温度・湿度

13

除菌イオン

14~15

換気・集じん

16~17

風量・上下風向・左右風向

18~19

便利な使いかた

速効 (いち早く冷暖房したいときに)

20

28/20℃ (冷房28℃、暖房20℃に節約設定※)

21

内部清浄 (室内ユニット内部にカビを発生しにくくする)

22

掃除 (フィルターの掃除はエアコンにおまかせ)

23

生活除湿

24~25

- カビ・結露予防運転 ● 衣類乾燥運転

湿度連動 (温湿度を見張り、暖房時の温度を自動調節)

26

1・2・3・5h切タイマー

27

入タイマー・切タイマー

28~29

- タイマーの組み合わせ

こんなこともできます

30~34

- 温度・湿度確認
- ロング・ショート設定
- 本体表示を消す
- ニオイセンサー感度調節
- お部屋の形状・エアコンの据付位置設定
- 応急運転
- リモコンの混信を防ぐ

知っておいていただきたいこと

35~37

お手入れ

お手入れ

38~41

- エアコンの掃除
- 集じんユニットの掃除
- エアフィルター掃除
- オープンパネルの掃除

困ったとき

保証とアフターサービス

42

お客様ご相談窓口のご案内

43

故障かな?

44~47

仕様

48

- 本体の洗浄について

※(財)省エネルギーセンター推奨温度

# 特長

エコロジークラスでいきましょう。シャープ。



ルームエアコン AY-T22SX / AY-T25SX / AY-T28SX / AY-T40SX / AY-T50SX / AY-T63SX

この製品は、こんなところがエコロジークラス。

**グリーン材料** 人や地球環境に配慮されたものを、できる限り使用

- オゾン層を破壊しない新冷媒HFC(R410A)を採用。
- メイン基板に無鉛はんだを使用。
- 取扱説明書に再生紙と大豆油インキを使用。

上手に使って、もっともっとエコロジークラス。

◎室内温度は適温に！

- 冷房時は1℃高め、暖房時は1℃低めに設定いただくことで、約10%電気代を節約することができます。
- 冷えすぎ、暖めすぎにならないよう、こまめに温度調節をおこなってください。



## 除菌イオン

プラズマクラスターイオン®による空気浄化

## プラズマクラスターイオン®によるお部屋の空気浄化

「除菌イオン」が、お部屋に浮遊している『アレル物質※1』『カビ菌』『ウイルス』を取り囲み、除去します。※2カビが繁殖するときのカビ臭さを抑え、アレル物質やウイルスの活動も抑えた、健康空質を創ります。

※1 浮遊するダニのふん・死がいに含まれる有害物質

※2 広島大学大学院先端物質科学研究科(浮遊アレル物質について)

(財)石川県予防医学協会(浮遊カビ菌について)

(社)北里研究所 北里研究所メディカルセンター病院 医療環境科学センター(浮遊ウイルスについて)

アーヘン応用科学大学アートマン教授(除去メカニズムの生化学的解明)

(試験方法：除菌イオンを空中に放出)

業種をこえて、多くの製品に採用されています

シャープの「除菌イオン」技術は、業種をこえて多くの製品に採用されています。今後もさらに「除菌イオン」のある暮らしを広げ、空気のあるところを、より快適で清潔にしたいと考えています。



- シャワートイレ (INAX)
- 浴室暖房換気乾燥機 (マックス、トステム)
- 住宅の24時間換気システム (マックス)
- 住宅の全館空調システム (デンソーエース)
- 自動車のエアコン (日産自動車、トヨタ自動車、ダイハツ工業)
- ガスファンヒーター (リンナイ、東京ガス、大阪ガス、東邦ガス、西部ガス)
- 温水式暖房乾燥機 (リンナイ、東邦ガス)
- 自動車の空気清浄器 (トヨタ自動車・日産自動車)
- エレベータ (フジテック)
- 車載用除菌イオン発生器 (デンソー)
- 喫煙所システム (トルネックス)
- 24時間フロアセントラル換気システム (ミサワ)
- イオンダクト搬送システム (清水建設)

※2005年4月現在記者発表順 敬称略

● エアフィルターの掃除はエアコンにおまかせ **フィルター掃除運転** [23ページ](#)

● お部屋の空気を室外に排出する **換気運転**

● 集じんユニットで、空気中のちりやほこりを取り除く **集じん運転**

● オゾン層を破壊しない **HFC冷媒(R410A)採用**

● 室温低下を抑える **再熱除湿運転**

● 冷風をななめ上に吹き出す **すこやかシャワー気流** と、

温風をほぼ真下に吹き出す **温風カーペット気流** [36ページ](#)

● いち早く暖めたり・冷やしたり、多くの除菌イオンを吹き出す **速効運転** [20ページ](#)

● 温度を省エネルギーセンター推奨温度に設定して冷房/暖房する **28/20℃運転** [21ページ](#)

# ご注意

## 警告

●据え付けは、お買いあげの販売店または専門業者に依頼する

据え付けには専門の知識と技術が必要です。ご自分で据え付け工事をされ不備があると、水漏れや感電・火災の原因になります。

下記内容にご注意ください。

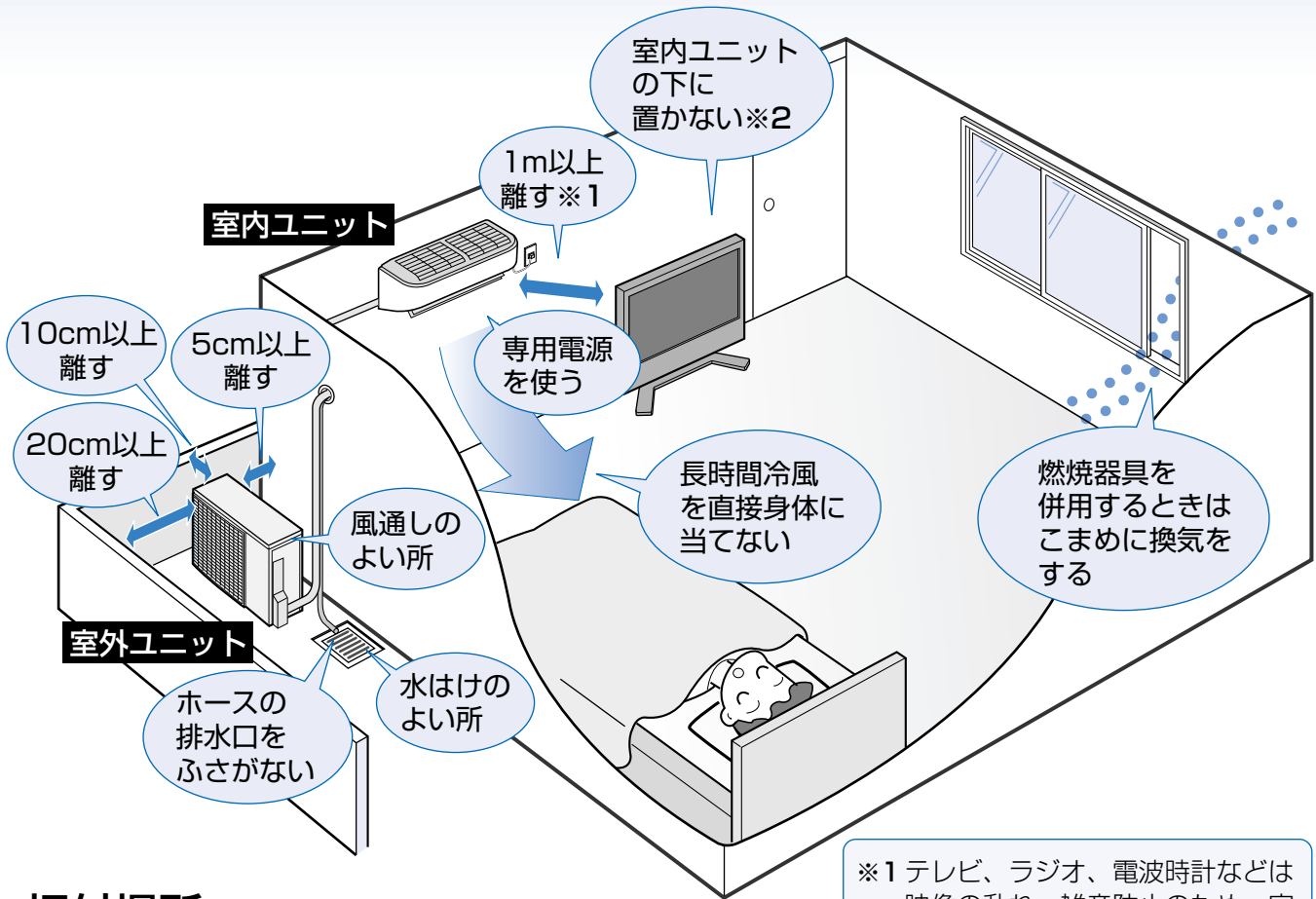

## 据付場所

次の所への設置はさけてください。

- 海浜地区など塩分の多い所。
- 温泉地など硫化ガスの多い所。
- 機械油の多い所。
- 水蒸気や油煙の多い所。
- 積雪により室外ユニットがふさがれてしまう所。  
(エアコンからの排水は、水はけのよい所に)

※1 テレビ、ラジオ、電波時計などは映像の乱れ、雑音防止のため、室内・室外ユニットから1m以上離してください。離しても雑音が入る場合は、雑音の入らない場所まで離してください。

※2 水滴が落ちて、汚損・故障の原因になります。

## 電気工事

- 電源は定格電圧でエアコン専用の回路をご使用ください。

## 騒音にご配慮を

次のような所をお選びください。

- ・エアコンの重量に十分に耐え、運転音や振動が大きく伝わらない所。
- ・室外ユニットの吹出口からの風や、運転音が隣家の迷惑にならない所。
- 室外ユニットの吹出口近くには物を置かないでください。(機能低下や騒音増大の原因)
- 使用中に異常な音がある場合は、お買いあげの販売店にご相談ください。

## 移設

エアコンを取りはずしたり再据え付けをする場合は、冷媒の回収など専門の技術が必要です。お買いあげの販売店(または、もよりの「お客様ご相談窓口」[43ページ](#))にご相談ください。なお、この場合は移設に必要な実費をいただくことになります。

# 安全上のご注意

この取扱説明書および商品には、安全にお使いいただくために、いろいろな表示をしています。内容(表示・図記号)をよく理解してから本文をお読みにになり、記載事項をお守りください。

■「表示」を無視して、誤った取り扱いをすることによって生じる内容を、次のように区分しています。

 **警告** 「死亡や重傷を負うおそれがある内容」を示しています。

 **注意** 「けがや財産に損害を受けるおそれがある内容」を示しています。

■お守りいただく内容の種類を、「図記号」で区分して説明しています。

 **禁止** 「してはいけないこと」を表しています。

 **ぬれ手禁止**

 **必ず実行** 「しなければならないこと」を表しています。

 **プラグを抜く**

## 警告

### ご使用時



禁止

- 運転中に電源プラグを抜かない  
(感電や放電による火災の原因)
- 電源コードは途中接続・延長コードの使用・タコ足配線をしない  
(感電や発熱・火災の原因)
- 電源コードは束ねたり、引っ張ったり、重いものを載せたり、加熱・加工しない  
(感電や発熱・火災の原因)
- 吸込口・吹出口から指や棒などを差し込んだり、中へ入れない  
(高電圧箇所があったり、ファンが高速回転しているため、ケガの原因)
- 長時間お肌に冷風を当てたり、冷やしすぎない  
(体調悪化・健康障害の原因)
- お客様で自身でエアコンの修理や移設はしない※  
(水漏れや感電・火災などの原因)



必ず実施

- 電源プラグやコンセントに付着したほこりは、定期的にとる  
(感電や火災の原因)
- 電源プラグは根元まで、確実に差し込む  
(接触不良による感電・火災の原因)
- エアコンが冷えない、暖まらない場合は冷媒漏れが原因のひとつと考えられるので、お買いあげの販売店に相談する。冷媒の追加を伴う修理の場合は、冷媒漏れがないことをサービスマンに確認する  
(エアコン用の冷媒は安全です。冷媒は通常漏れませんが、万一室内に漏れ、ファンヒーターやコンロなどの火気に触れると、有害な生成物発生の原因)
- 異常時(こげ臭いなど)は、運転を停止して電源プラグを抜く※  
(運転を続けると、故障や感電・火災などの原因)



プラグを抜く

### 据付け時



禁止

- HFC冷媒(R410A)以外の冷媒は使用しない  
(故障や破裂など重大事故の原因)
- HFC冷媒(R410A)以外のエアコンで使用していた配管は使用しない  
(故障や破裂など重大事故の原因)



必ず実施

- 電源は、必ずエアコン専用のコンセントを使用する  
(専用以外のコンセントを使用すると、発熱・火災の原因)
- 据え付けは、お買いあげの販売店または専門業者に依頼する  
(ご自分で据え付け工事をされ不備があると、水漏れや感電・火災の原因)



## ⚠ 注意

### ご使用时



禁止

- 食品、動植物、精密機器、美術品の保存などに使わない  
(品質低下などの原因)
- 動植物に直接風を当てない
- ユニットのアルミフィンに触らない  
(ケガの原因)
- ユニットの下に、他の電気製品や家財などを置かない  
(水滴が落ちて、汚損・故障の原因)
- エアコンの風が直接当たる所に燃焼器具を置かない  
(燃焼器具の不完全燃焼の原因)
- 室外ユニットの上に乗ったり物を載せない  
(ベランダなどでは、落下の原因)
- 痛んだままの据え付け台などを使用しない  
(落下につながり、ケガなどの原因)
- 電源プラグはコードを引っ張って抜かない  
(断線して発熱・発火の原因)
- お手入れ時、不安定な台に乗らない  
(転倒など、ケガの原因)
- エアコンを直接水洗いしない  
(感電・発火の原因)
- お客様ご自身で室内ユニット内部の洗浄はしない※  
(水漏れ・破損・故障・発煙・発火の原因)



ぬれ手禁止

- ぬれた手で操作しない  
(感電の原因)



必ず実施

- 室外ユニットの周辺に、物を置いたり、落ち葉がたまらないようにする  
(虫などが侵入し、故障・発火・発煙の原因)
- 燃焼器具と一緒に運転するときはこまめに窓を開け、換気をする  
(換気が不十分の場合、酸素不足の原因)
- オープンパネルなどの水洗いが可能なものを水洗いした後は、よく乾かす  
(水気が残っていると感電の原因)



プラグを抜く

- 落雷のおそれがあるときは、運転を停止し、電源プラグを抜く  
(被雷すると、故障の原因)
- 長期間使用しない場合は電源プラグを抜く  
(ほこりがたまると、発熱・発火の原因)
- お手入れをするときは、必ず運転を停止し、電源プラグを抜く  
(ファンが高速回転しているため、ケガの原因)

### 据付け時



必ず実施

- 可燃性ガスの漏れるおそれのある場所に設置されていないか確認する  
(万一ガスが漏れると、発火の原因)
- アース工事が正しくされているか確認する  
(不確実な場合は感電の原因)  
アース線は、ガス管、水道管、避雷針、電話のアース線に接続しないでください。



必ず実施

- 漏電ブレーカーが正しく取り付けられているか確認する  
(感電の原因)
- ドレンホースが確実に排水するように配管されているか確認する  
(不確実な場合は屋内に浸水し、家財などをぬらす原因)

# 各部のなまえ

## 室内ユニット

内は主な説明のページを示しています。

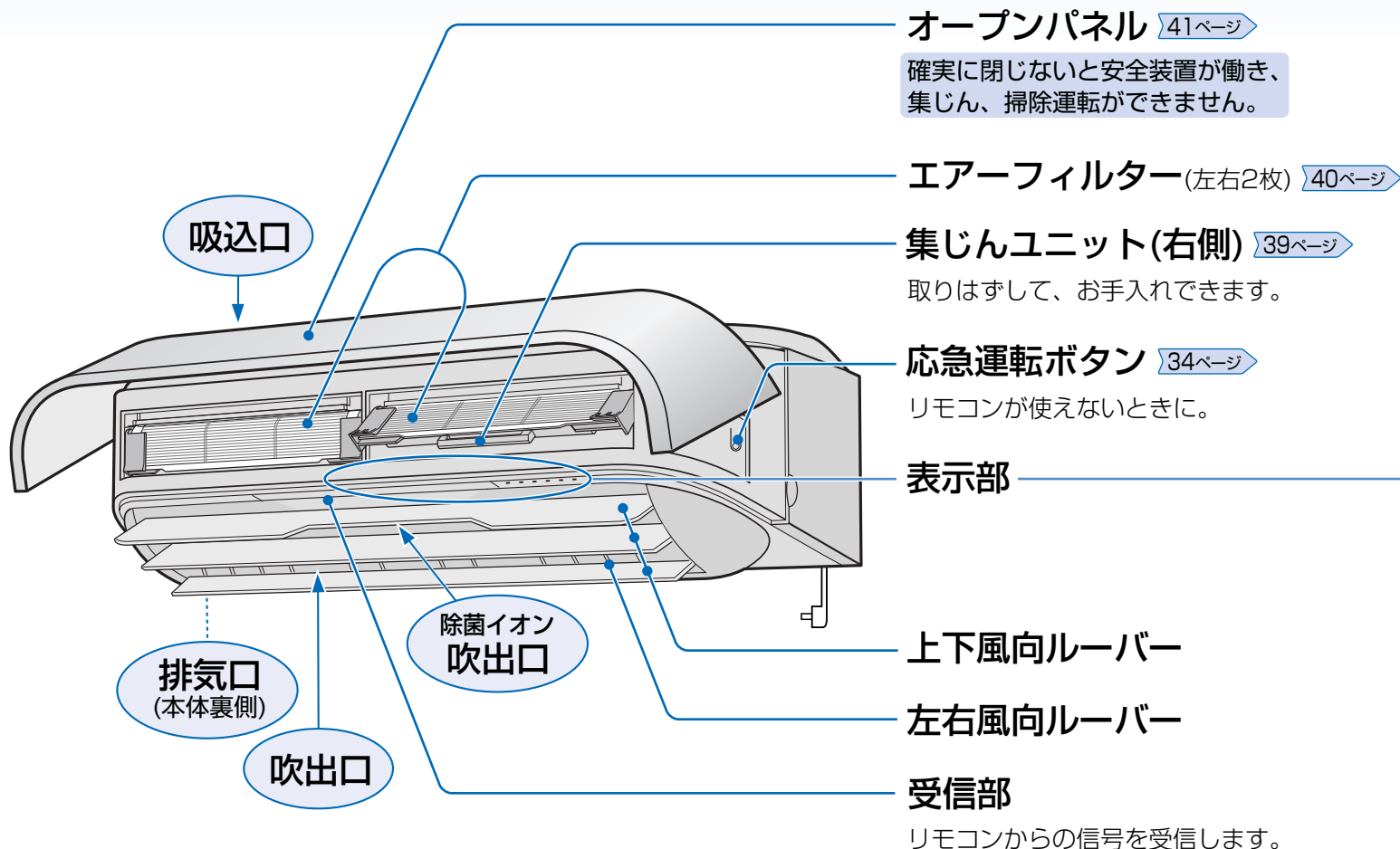

## 室外ユニット

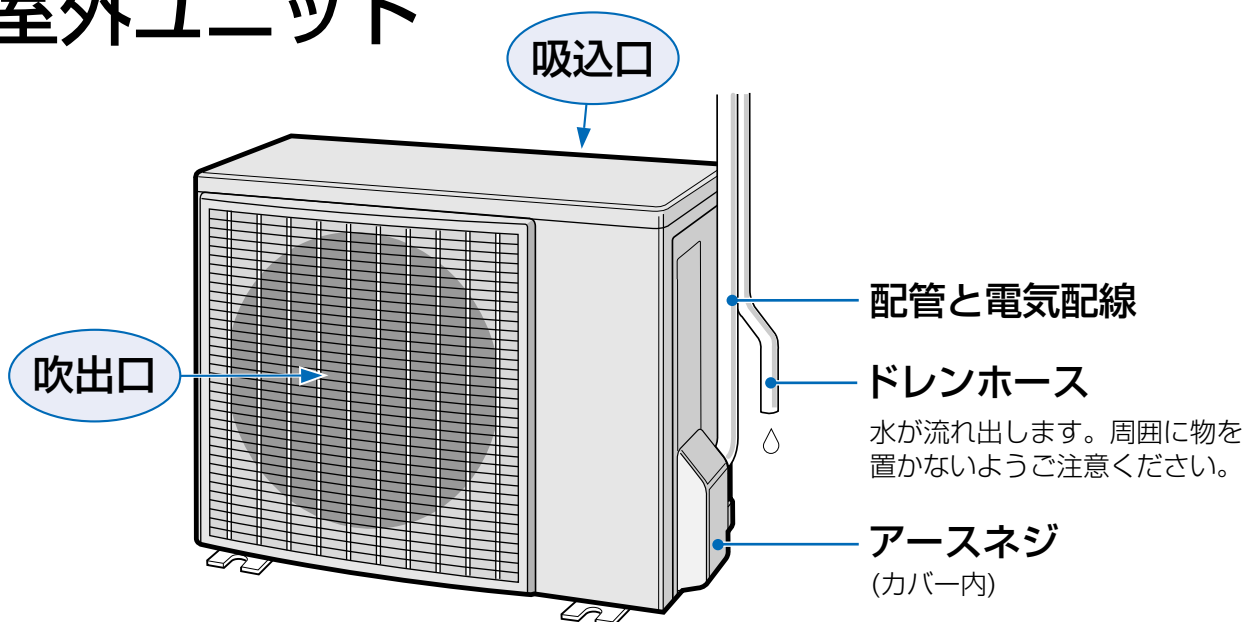

# 本体表示部 (説明のため、すべてを表示しています)

## クリーンサイン(緑/黄/赤)

ニオイセンサーが、お部屋の空気の汚れを感知すると、色が変わります。  
(運転開始時1分は検知中のため消灯)

色	お部屋の汚れ具合
緑	きれい
黄	汚れ小
赤	汚れ大

## 温度・湿度表示(緑)

室内温度・室内湿度・屋外温度をデジタル表示。  
(内部清浄運転中は、残時間表示になります)

## 湿度ランプ(緑)

室内湿度表示中に点灯。

## 掃除ランプ(緑)

フィルター掃除運転中に点灯。

## 運転ランプ(赤)

運転中に点灯。

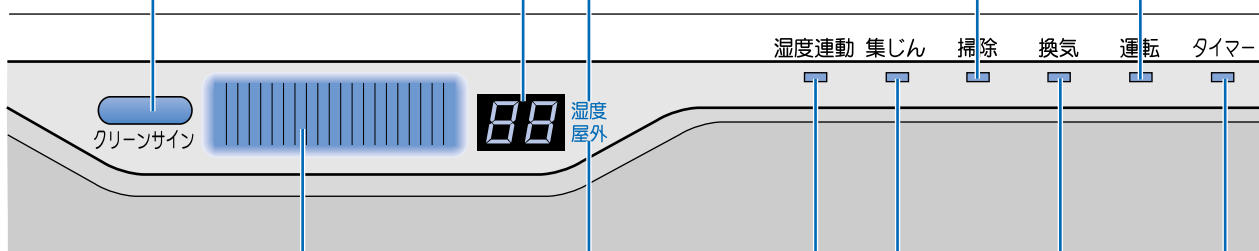

## 除菌イオンサイン(青)

除菌イオン運転中に点灯。

## 屋外ランプ(緑)

屋外温度表示中に点灯。

## 湿度連動ランプ(橙)

湿度連動運転中に点灯。

## 集じんランプ(緑)

集じん運転中に点灯。

## 換気ランプ(緑)

換気運転中に点灯。

## タイマーランプ(橙)

タイマー予約中に点灯。

# 各部のなまえ

## リモコン

送信部

カバーの開けかた

カバーを手前におこして開ける。



カバー

カバーを閉じるとき

パチッと音がするまで閉じる。(確実に閉じないと正しく動作しません)

### 送信表示

エアコンに信号を送ると点灯します。

### 表示部

運転状態を表示します。  
(説明のため、すべてを表示しています)

### 自動ボタン 12ページ

自動

### 冷房ボタン 12ページ

冷房

### 速効ボタン 20ページ

速効

### 湿度ボタン 13ページ

湿度

### 生活除湿ボタン 24ページ

カビ・結露予防、衣類乾燥運転をするとき。

生活除湿

### 換気・集じん(入/切)ボタン 16ページ

換気

### 温度・湿度確認ボタン 30ページ

現在の温度・湿度を知りたいとき。

温度湿度確認

集じん

切タイマー

1・2・3・5h

### 除湿ボタン 12ページ

除湿

### 停止ボタン

停止

### 暖房ボタン 12ページ

暖房

### 温度ボタン 13ページ

温度

### 28/20°Cボタン 21ページ

28/20°C

### 除菌イオン(入/切)ボタン 14ページ

除菌イオン

### 1・2・3・5h切タイマーボタン 27ページ

カバーを開けたとき



### 換気・集じん(設定)ボタン 17ページ

換気集じん

### 除菌イオン(設定)ボタン 15ページ

除菌イオン

### 風量ボタン 18ページ

風量

設定

### 入タイマーボタン 28ページ

### 上下風向ボタン 18ページ

上下風向

換気集じん

切タイマー

### 切タイマーボタン 28ページ

### 左右風向ボタン 18ページ

左右風向

内部清浄

すすむ

### すすむ・もどるボタン 11・28ページ

### 湿度連動ボタン 26ページ

湿度連動

掃除

もどる

### リセットボタン 10ページ

リモコンの電池を交換したとき。

リセット

表示

感度

時計

### 予約ボタン 28ページ

### 表示ボタン 32ページ

本体表示を消すとき。

表示

感度

時計

### 内部清浄ボタン 22ページ

### 感度ボタン 32ページ

二オイセンサーの感度調節をするとき。

感度

時計

### 掃除ボタン 23ページ

### 時計ボタン 11ページ



# 上手にお使いいただくために

## 窓にはカーテン・ブラインドを

冬の日中は日光を入れ、夜間は、カーテン・ブラインドで室内の熱の漏れを防ぎましょう。とくに夏場は直射日光を防ぐと、約5%の省エネ効果があります。



## フィルターはいつもきれいに

エアフィルターにほこりなどがつまると、能力が低下し、電気代も約5~10%のムダになります。また、水漏れの原因にもなります。



## タイマーを有効に

エアコンの消し忘れは電気代のムダです。タイマーを活用して、必要な時間だけ運転しましょう。

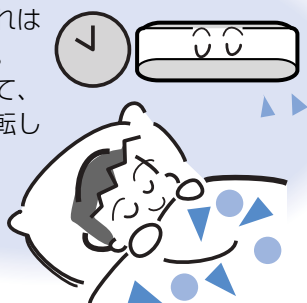

## 風向調節を上手に

上下風向ルーバは"暖房時は下向き" "冷房時は水平"にするのが一般的に効果的です。

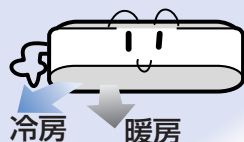

## 室内温度は適温に

暖めすぎ、冷えすぎにならないよう、こまめに温度調節を。冷房時は1℃高め、暖房時は1℃低めにするると約10%の電気代が節約できます。また、冷房時は室内外の温度差は約5~6℃以内が最適です。

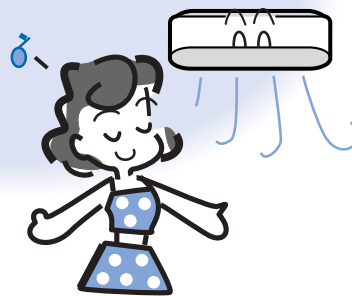

## 室外ユニットのまわりをふさがずに

室外ユニットの吹出口に、物を置いてふさぐと、能力が低下し、電気代もムダになります。

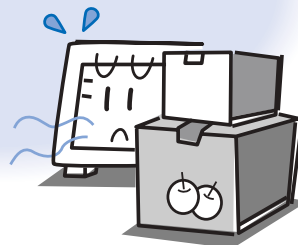

## 雷が鳴り出したら電源プラグを抜く

エアコン保護のため運転を停止し、電源プラグを抜いてください。

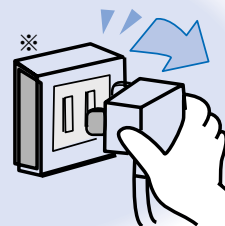

※機種により形状が異なります。

記載されている数値は使用環境によって異なりますので、ひとつの目安としてお考えください。

# 運転前の準備

## リモコンに電池を入れる (単4形(R03)2本使用)

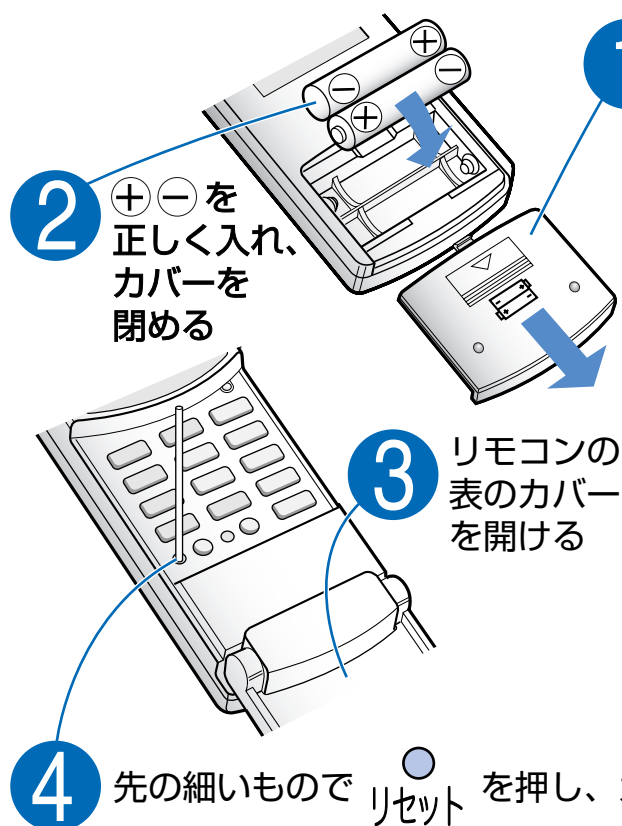

### 電池について

- 電池の寿命は約1年です。  
リモコンの表示がうすくなったり、信号が届かないときは交換してください。
- 付属の電池は、モニター用ですので、1年未満で消耗することがあります。
- 電池の誤った使いかたは、液漏れや破裂の原因となりますので、次の点にご注意ください。
  - 交換時は、2本とも新しい同じ種類のものをお使いください。
  - 長期間使わないときは、液漏れによる故障を防ぐため、電池を取り出してください。
- 電池から漏れた液が目に入ったり、お肌や衣服に付いた場合は、すぐにきれいな水で洗い流してください。

- 誤動作を避けるため、必ず「リセット」ボタンを押してください。
- 時刻表示が点滅しますので、現在時刻を合わせてください。 [11ページ](#)

《リモコン表示》

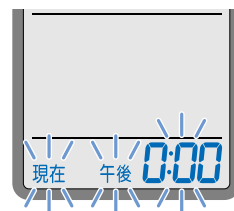

## リモコンの使いかた

- 本体受信部に向けて操作してください。
- 信号の届く範囲は、正面で約7mです。
- 信号をさえぎるものがないようにしてください。
- 信号を受けると、本体から「ピッ」または「ピピッ」と受信音がします。
- リモコンのカバーの上にあるボタンは、カバーを確実に閉じてから、押してください。

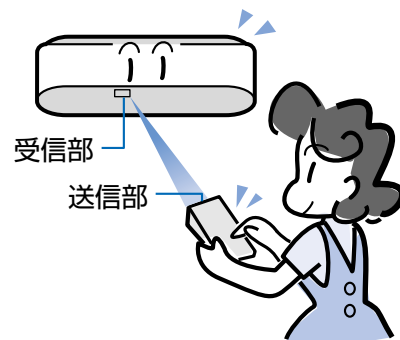

### お願い

- リモコンに衝撃を与えないでください。また水にぬらしたり、直射日光の当たる場所、ストーブなどの近くには置かないでください。(故障の原因)
- 電子瞬時点灯方式、またはインバーター方式の蛍光灯がある部屋では、信号を受け付けられないことがあります。このようなときは、販売店にご相談ください。

## 現在時刻を合わせる

**例** 午前10:00に合わせるとき

**1** 時計

**2** すすむ または もどる

**3** 時計 (現在時刻合わせ完了)

《リモコン表示》

現在 午後 0:00

現在 午前 10:00

表示 現在 午前 10:00

**メモ**

- 現在時刻を変更するときは、もう一度はじめてから操作してください。
- タイマー予約中は、現在時刻合わせができません。
- 現在時刻を合わさないと、タイマー予約はできません。

## 壁などに掛ける場合

リモコンの「停止」ボタンを押して、本体からの受信音ができる位置に、リモコンホルダーを取り付けてください。付属のネジ(2本)で止める。

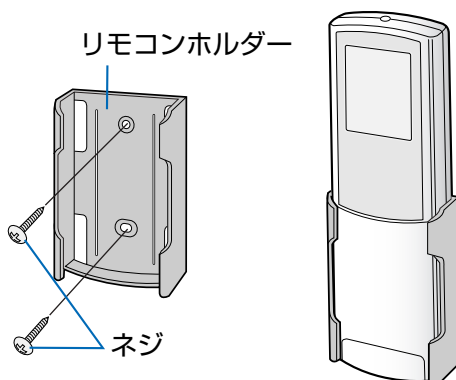

# 自動 暖房 冷房 除湿

自動・暖房・冷房・除湿運転をワンタッチで運転できます。

- 除菌イオン運転や換気・集じん運転との併用運転が選べます。 [14~17ページ](#)



自動 暖房 冷房 除湿 の

いずれかを選ぶ ピピッ♪

- 本体の運転ランプ(赤)点灯。



運転のくわしい説明は、 [35ページ](#)

■停止するとき 停止 ピッ♪

- 本体の運転ランプ(赤)消灯。

メモ

## 室内温度・室内湿度の表示 [30ページ](#)

運転中、本体に室内温度または室内湿度を表示します。

## 運転停止後の自動内部清浄運転・自動フィルター掃除運転 [22・23ページ](#)

リモコンに「内部清浄」や「掃除」を表示している場合は、運転を停止すると、自動的に内部清浄運転やフィルター掃除運転をします。

- 除湿運転は、温度よりも湿度優先でコントロールするため、室温が約2~3℃変化することがあります。
- 冷房・除湿運転中に、お部屋の温度・湿度が下がった場合、冷房時は送風のみになったり、除湿時は停止することがあります。

# 温度 湿度

## 温度を変える

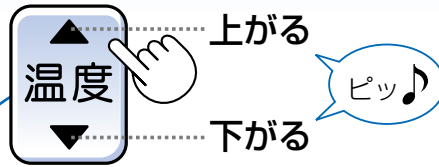

- 押すと1℃ずつ変わります。

### 《本体表示》

設定温度を5秒表示し、元の表示に戻ります。



(自動・除湿運転時、リモコンの表示とは異なります。)

### 《リモコン表示》

#### 自動・除湿のとき



- 調節できる範囲

エアコンが決めた温度設定 [35ページ](#) から2℃低め～2℃高め

▲2℃ 2℃高め ▲1℃ 1℃高め

▼2℃ 2℃低め ▼1℃ 1℃低め

**除湿時は** 「温度」ボタン(▲または▼)を押すと、リモコンの湿度表示が温度表示に変わり、続けて押すと温度設定が変更されます。(5秒後、湿度表示に戻ります)

#### 暖房・冷房のとき



- 温度設定できる範囲

18℃～32℃

#### おすすめの温度設定

暖房：20～24℃

冷房：25～28℃

- 暖房・冷房運転時、一度温度設定をすると、次回は同じ温度で運転します。

## 湿度を変える (除湿運転時のみ)

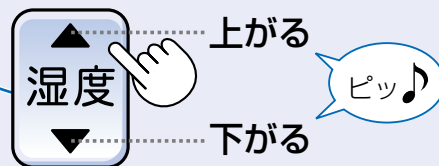

- 押すと5%ずつ変わります。

### 《本体表示》

設定湿度を5秒表示し、元の表示に戻ります。



### 《リモコン表示》

#### 除湿のとき

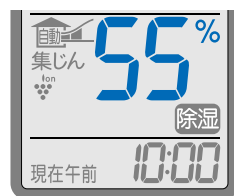

- 湿度設定できる範囲

40%～60%

#### おすすめの湿度設定

除湿：50～60%

### メモ

- 除湿時、外気温が低いときは、温度設定を上げてても、室温が上がらないことがあります。また、お部屋や外気の条件により、設定した湿度にならない場合があります。



# 除菌イオン

除菌イオンだけの**単独運転**ができます。また、他の運転との**併用運転**もできます。

- 除菌イオンを発生し、お部屋の空気を清潔にします。

浮遊する「アレル物質※」「カビ菌」「ウイルス」を除去する効果があります。 [2ページ](#)

※浮遊するダニのふん・死がいに含まれる有害物質

## 2種類の運転が選べます



**除菌イオン自動** [36ページ](#)

お部屋の空気の汚れ具合や温度・湿度環境に応じて、自動的に除菌イオン運転をします。(みはり浄化)



**除菌イオン連続**

除菌イオン運転を、連続でおこないます。



## 除菌イオンだけの 単独運転 をするとき

**運転停止中に**



- 本体の運転ランプ(赤)点灯。

[お好みの運転が選べます 15ページ](#)

**■停止するとき**

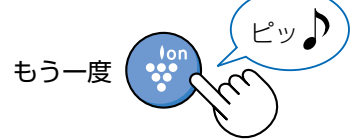

もう一度

- 本体表示が消灯。

## 自動・暖房・冷房・除湿・「換気・集じん」運転との 併用運転 をするとき

**自動・暖房・冷房・除湿・「換気・集じん」運転中に**



[お好みの運転が選べます 15ページ](#)

自動・暖房・冷房・除湿運転には、初めは除菌イオン自動運転の併用が設定されています。

**■除菌イオン運転だけを取消するとき**

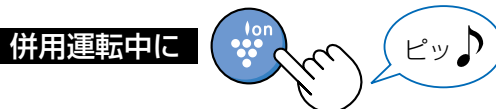

**併用運転中に**



【電気代の目安】 1時間運転した場合

- 除菌イオン単独運転(風量自動時)：約0.5円  
※料金単価は 22円/kwh(税込)で算出。

本体の除菌イオンサインについて

除菌イオンの発生状態をお知らせします。

- 青色点灯……………除菌イオン発生中
- 消灯……………発生を停止

睡眠時などに、除菌イオンサインの明るさが気になる場合は、消すことができます。[32ページ](#)

お好みの運転が選べます

■運転内容を選ぶとき

カバーを開け



お好みの運転を選ぶ。



カバー内のボタンで運転内容を設定。

押すごとに、次のように運転が変わります。

除菌イオン自動      除菌イオン連続

《リモコン表示》

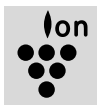

本体の  
除菌イオンサイン

(青)点灯または 消灯

(青)点灯

メモ

- 除菌イオン単独運転中は、温度・湿度の変更、入タイマー予約ができません。
- 除菌イオン単独運転で、上下風向が「自動」のときは、風をななめ上方向と、ほぼ真下方向に5分ごとに吹き出します。(除菌イオンをお部屋全体にいきわたらせるため)

# 換気・集じん

「換気・集じん」だけの**単独運転**ができます。また、他の運転との**併用運転**もできます。

- お部屋の空気を室外に排出して換気したり、吸い込んだ空気中のちりやほこりを集じんユニットで取り除きます。

## 5種類の運転が選べます



### 「換気自動・集じん」

お部屋の空気の汚れ具合に応じて、自動的に換気標準運転をして、きれいになると停止します。同時に、常に集じん運転をします。また、単独運転時は、室温が外気温より高くなると自動的に換気標準運転をします。夏場のお出かけ時などにお使いください。[37ページ](#)

### 集じん

### 「集じん」

集じん運転のみします。

[37ページ](#)



## 「換気・集じん」だけの 単独運転 をするとき

### 運転停止中に



- 本体の運転ランプ(赤)点灯。

[お好みの運転が選べます 17ページ](#)

### ■停止するとき

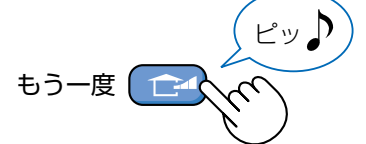

もう一度

- 本体表示が消灯。

## 自動・暖房・冷房・除湿・除菌イオン運転との

## 併用運転 をするとき

### 自動・暖房・冷房・除湿・除菌イオン運転中に

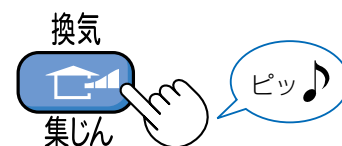

[お好みの運転が選べます 17ページ](#)

自動・暖房・冷房・除湿運転には、初めは「換気自動・集じん」運転の併用が設定されています。

### ■「換気・集じん」運転だけを取り消すとき





### 【電気代の目安】1時間運転した場合

- 「換気急速・集じん」単独運転(風量自動時)：約0.6円  
※料金単価は 22円/kwh(税込)で算出。

## 「換気弱・集じん」



弱めの連続換気運転と同時に、集じん運転をします。

## 「換気標準・集じん」

連続換気運転と同時に、集じん運転をします。



## 「換気急速・集じん」

強めの連続換気運転と同時に、集じん運転をします。

最大能力で換気するため、運転音が大きくなります。通常は、換気急速以外をお使いください。

## お好みの運転が選べます

### ■運転内容を選ぶとき

カバーを開け



ピッ♪ お好みの運転を選ぶ。



カバー内のボタンで運転内容を設定。

押すごとに、次のように運転が変わります。

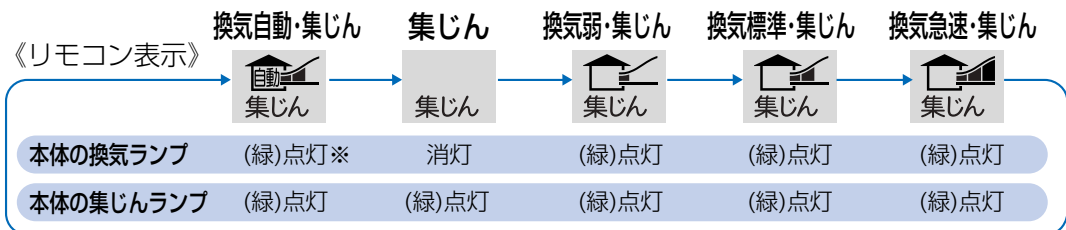

※ 換気運転が止まっているときも、(緑)が点灯しています。

### メモ

- 「換気・集じん」単独運転中は、温度・湿度の変更、入タイマー予約ができません。
- 換気・集じん運転時は、室内ユニット内部の集じんユニットに高電圧がかかっています。吸込口の奥に、指や棒などを入れないでください。(感電の原因)
- 燃烧器具と一緒に運転するときは、こまめに窓を開けて換気してください。燃烧による酸素不足を補う換気はできません。また、換気扇のような強力な換気能力はありません。

# 風量

# 上下風向

# 左右風向

## 風量を変える

《リモコン表示》

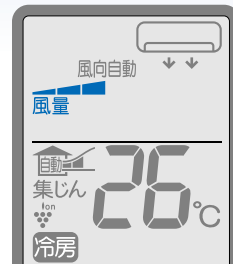

風量

ピッ♪

## 上下風向を変える

《リモコン表示》

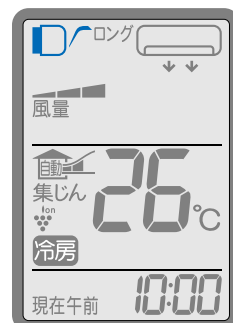

上下風向

ピッ♪

## 左右風向を変える

《リモコン表示》

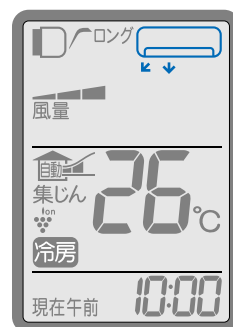

左右風向

ピッ♪

暖房・冷房運転時は、風量と上下風向の設定を組み合わせ、ロング・ショート設定ができます。 [31ページ](#)

### 「左強め」「強め右」について

左右風向ルーバーの左側と右側を別々に調節し、エアコンを中心として左側または右側どちらかに、風を強めに送ります。

例 「強め右」に設定したとき

	10分間	10分後以降
右側のルーバー	右向き	右向き
左側のルーバー	右向き	スイング

(「左強め」に設定時は、左右が逆になります)



押すごとに、次のように表示が変わります



●除湿時は自動に固定され、切り換えできません。

押すごとに、次のように表示が変わります

暖房運転時

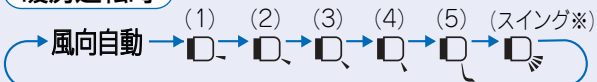

●暖房時、(1)以外は一番上側のルーバーはななめ下向きに固定され、風向を変えても動きません。スイングもしません。

冷房・除湿・除菌イオン単独・「換気・集じん」単独運転時

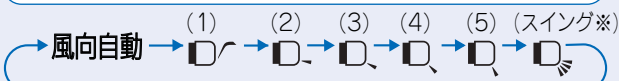

自動運転時

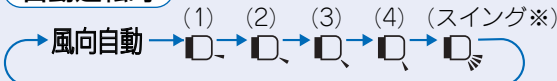

※冷房・除湿時は水平方向からななめ下方向の間でスイングします。暖房時はななめ下方向から下方向の間でスイングします。

押すごとに、次のように表示が変わります

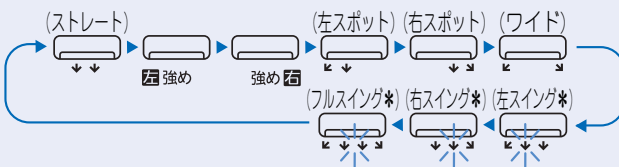

\*変更時に「矢印」をすべて表示した後、「矢印」が2本ずつ順に点灯します。

- ……まっすぐに風を送ります。
- ……エアコンを中心として左側または右側に、風を強めに送ります。
- ……左方向または右方向に風を送ります。
- ……両端に風を広げて送ります。
- ……矢印が点灯する範囲でスイングします。(矢印が2本ずつ順に点灯)

■風量を自動にすると

自動・暖房・冷房運転時

お部屋が設定温度になるまでは強く、設定温度になると、弱めの風量になります。

除湿・除菌イオン単独・「換気・集じん」単独運転時

弱い風量になります。

■風向を自動にすると

暖房運転時

吹き出す風の温度が低いときは水平方向に吹き出し、暖まれば下方向に吹き出します。お部屋が暖まると(設定温度に達してから5~20分後)、ほぼ真下方向に吹き出します。(温風カーペット気流 [36ページ](#))

冷房運転時

運転開始時はななめ下方向に吹き出し、10分後またはお部屋が冷えれば、ななめ上方向に吹き出します。(すこやかシャワー気流 [36ページ](#))

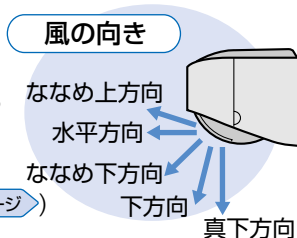

除湿・「換気・集じん」単独運転時

ななめ上方向に吹き出します。

除菌イオン単独運転時

ななめ上方向と、ほぼ真下方向に5分ごとに吹き出します。(除菌イオンをお部屋全体にいきわたらせるため)

**お願い** 風向を調節するときは、リモコンで操作してください。

- 手で調節すると、誤動作や故障の原因になります。
- 下向きにし、長時間冷房・除湿運転をすると、ルーバー周辺に露がついて落ちることがあります。

**メモ**

- リモコンの左右風向の「矢印」の向きと、左右風向ルーバーの実際の角度は、異なります。
- 左右風向の「強め」「強め」はエアコン取付位置前方の気流制御をするもので、お部屋全体の気流制御をするものではありません。エアコン据付位置や家具の位置などにより効果は異なります。エアコンをお部屋の端に据付時は、中央寄りの据付時に比べ、気流制御できるエリアは小さくなります。
- エアコン据付位置を「左」や「右」に設定時は、[33ページ](#) 左右風向を「 (ストレート)」に設定しても、左右風向ルーバーはまっすぐの方向になりません。

# 速効

- いち早く暖めたり・冷やしたり、強めの暖房・冷房運転をします。
- 多くの除菌イオンを吹き出して、除菌イオン運転します。



## 暖房・冷房・除菌イオン運転中に

**速効**

ピッ♪

- 除菌イオン運転時は、15分間、本体の除菌イオンサインが青色の濃淡をくり返します。  
(多くの除菌イオン発生中)

## 《リモコン表示》



## ■取消するとき もう一度 **速効**

**速効**

ピッ♪

- リモコンの「」の表示が消灯。

## 速効運転について

### 暖房・冷房運転時

最大パワーの運転で、いち早くお部屋を暖めたり冷やしたりします。

#### 《暖房》



#### 《冷房》



### 除菌イオン運転時(単独・併用)

15分間、通常の除菌イオン運転よりも、多くの除菌イオン※1をシャワー状に吹き出します。※2このとき、運転音が少し大きくなります。15分後以降は、通常の除菌イオン発生量に戻ります。

※1 除菌イオンについて [2 ページ](#)

※2 除菌イオン量の目安：通常時の約3倍(吹出口前方1.5m)

#### 《除菌イオン単独》



## メモ

- 速効運転中は、温度・風量の変更ができません。
- 除菌イオン自動運転中に速効運転をすると、お部屋の汚れ状態に関係なく15分間は、多くの除菌イオンを吹き出して運転します。
- 暖房運転開始から約1~3分間、または冷房運転開始から約1分間(風量自動時)は、速効運転をしても、強めの運転になりません。(温風や冷風を出す準備のため)

# 28/20℃

温度を、冷房時28℃、暖房時20℃※に設定します。  
吹き出す風の温度を見張り、強すぎない冷房・暖房運転をします。

※(財) 省エネルギーセンター推奨温度

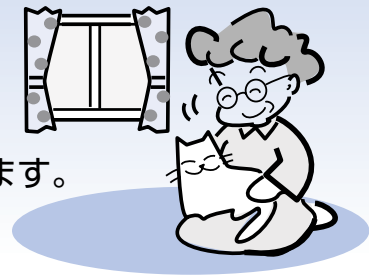

## 冷房・暖房運転中に

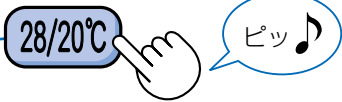

- 設定温度表示が、冷房時28℃・暖房時20℃になります。  
(実際の室温設定は、30分かけてゆっくり変化させます)

## 《リモコン表示》

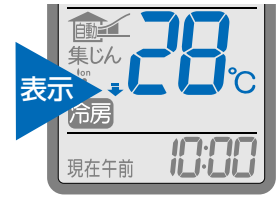

## 温度設定が変更られます

### 28/20℃運転中に

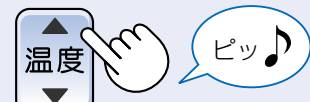

- 冷房時28℃・暖房時20℃を標準とし、  
-2℃~+2℃の範囲で変更できます。

冷房時	(-2℃)	(-1℃)	(標準)	(+1℃)	(+2℃)
リモコンの温度表示	▼ 2℃	▼ 1℃	28℃	▲ 1℃	▲ 2℃
設定温度	26℃	27℃	28℃	29℃	30℃

暖房時	(-2℃)	(-1℃)	(標準)	(+1℃)	(+2℃)
リモコンの温度表示	▼ 2℃	▼ 1℃	20℃	▲ 1℃	▲ 2℃
設定温度	18℃	19℃	20℃	21℃	22℃

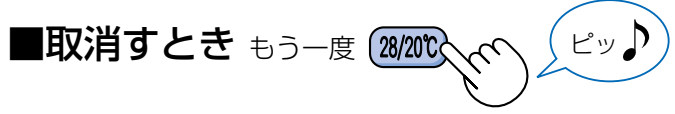

- リモコンの「」の表示が消え、元の設定温度に戻ります。

## 28/20℃運転について

### 冷房時

温度設定を28℃にします。また、吹き出す風の温度をセンサーで見張り、風量を調節して、風の温度が下がりすぎないようにし、強すぎない冷房運転をします。

上下風向は、風の温度が低いときはななめ上方向、風の温度が高くなるとななめ下方向になります。

### 暖房時

温度設定を20℃にします。また、吹き出す風の温度をセンサーで見張り、風量を調節して、風の温度が上がりすぎないようにし、強すぎない暖房運転をします。上下風向は、下方向になります。

**メモ** ● 28/20℃運転中は、風量・上下風向の変更ができません。

速効  
28 / 20℃

# 内部清浄

室内ユニット内部や風向ルーバーに、カビを発生しにくくします。



運転停止後に毎回、自動で働く自動運転と、季節の変わりめなどにお使いいただける、手動運転が選べます。



## 自動 内部清浄運転(30分)

自動・暖房・冷房・除湿運転中に

内部清浄 (設定完了)

- 次の運転停止から、自動内部清浄運転が働きます。
- 内部清浄運転中は、本体の除菌イオンサイン(青)が点灯し、運転の残時間を表示します。

《リモコン表示》



《本体表示》



1分単位で減算。\*

■ 設定を取消するとき 運転中にもう一度

内部清浄 (設定完了)

- リモコンの「内部清浄」の表示が消灯。

## 手動 内部清浄運転(40分)

運転停止中に

内部清浄 (設定完了)

- 本体の除菌イオンサイン(青)が点灯し、運転の残時間を表示します。(40分後に停止)

《リモコン表示》



《本体表示》



1分単位で減算。

■ 停止するとき 停止

- 本体表示が消灯。

## 内部清浄運転について

浮遊「カビ菌」を除去する効果がある除菌イオン※を室内ユニット内部に送ります。

(手動内部清浄運転の最後の10分間は、多くの除菌イオンを吹き出して運転します。このとき運転音が少し大きくなります)

手動内部清浄運転では、送風または暖房運転で、室内ユニット内部を乾燥させ、カビを発生しにくくします。

自動内部清浄運転では、風向ルーバーを送風運転で乾燥させ、風向ルーバーにカビを発生しにくくします。

※除菌イオンについて [2 ページ](#)

## メモ

- 内部清浄運転中は、温度・湿度・風量・風向の変更、タイマー予約ができません。
- 上下風向は、自動運転時ななめ上方向となります。手動運転時、30分ななめ下、残り10分ななめ上方向となります。
- 内部清浄運転中は、本体のクリーンサインが点灯しません。
- すでに発生したカビを、内部清浄運転で取ることはできません。
- 内部清浄運転をしても、使用状態や環境により、カビやにおいが発生することがあります。その場合は、本体の洗浄をおすすめします。お買いあげの販売店、またはシャープ修理相談センター [43ページ](#) にご相談ください。

\*「自動内部清浄」と「自動フィルター掃除」の同時設定時は、運転停止後すぐに残時間表示の減算を始めますが、自動フィルター掃除運転終了後に、自動内部清浄運転をします。

# 掃除

エアフィルターの掃除は、  
エアコンにおまかせ。



運転停止後に、自動で働く自動運転と、  
季節の変わりめなどにお使いいただける、手動運転が選べます。

## 自動 フィルター掃除運転(約4分30秒)

自動・暖房・冷房・除湿運転中に

《リモコン表示》

掃除

ピッ

(設定完了)



- 次の運転停止から、自動フィルター掃除運転が働きます。
- フィルター掃除運転中は、本体の掃除ランプ(緑)点灯。

運転条件：1日(約24時間)に1回、自動・暖房・冷房・除湿運転  
停止後に、自動フィルター掃除運転をします。  
(前回の掃除運転から約24時間以内は働きません)

■ 設定を取消するとき 運転中にもう一度

掃除

ピッ

- リモコンの「掃除」の表示が消灯。

## 手動 フィルター掃除運転(約14分)

運転停止中に

《リモコン表示》

掃除

ピピッ

- 本体の掃除ランプ(緑)点灯。(約14分後に停止)



リモコンの表示は  
1分後に消灯。

■ 停止するとき

停止

ピッ

- 本体の掃除ランプ(緑)消灯。

## フィルター掃除運転について

エアコン内部で、エアフィルターが動きます。  
エアフィルターに付いたほこりなどの汚れを、ファンで  
吸い取り、排気口から室外へ排出します。

### メモ

- フィルター掃除運転をしても、使用状態や環境により、  
フィルターの汚れが取れないことがあります。その場合  
は、取りはずしてお手入れしてください。 [40ページ](#)
- 上下風向ルーバーは、閉じたまま運転します。  
ただし、「自動フィルター掃除」と「自動内部清浄」の同時  
設定時は、ななめ上方向に開いて、掃除運転します。

### ご注意

- フィルター掃除運転中は、ファンやフィルターの動作  
音がしますが、異常ではありません。
- 切タイマーで停止した場合は、排気を抑えて通常より  
音を下げ、自動フィルター掃除運転をします。  
毎日、切タイマーで停止すると、フィルター掃除が十  
分にできませんので、1週間に1回程度、手動フィル  
ター掃除運転をしてください。
- フィルター掃除運転をご使用でない場合は、取りはず  
してお手入れしてください。 [40ページ](#)
- フィルター掃除運転中に、オープンパネルを開けない  
でください。開けると、フィルター掃除運転が止まり  
ます。(4分以内に閉じると、再開します)



# 生活除湿

## カビ・結露予防運転

……梅雨どき、閉めきったお部屋のカビの発生が気になるときや、冬場、お部屋の結露が気になるときなどに。

## 衣類乾燥運転

……洗濯物をお部屋の中で早く乾かしたいときに。



生活除湿

運転したい内容を選ぶ

ピピッ  
(ピッ)

押すごとに、次のように運転内容が変わります。

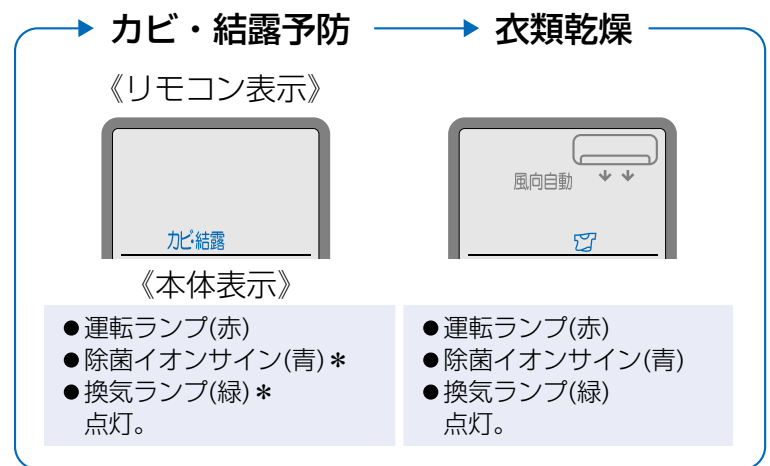

\*待機中は消灯。

## ■停止するとき

停止

ピッ

- 本体表示が消灯。

カビ・結露予防、衣類乾燥運転中は、  
本体のクリーンサインが点灯しません。

## カビ・結露予防運転について

運転開始から3分後の室温と外気温により、運転内容(暖房・除湿)を選びます。

梅雨どきや夏場は、お部屋の湿度を一定以下に抑えてカビの発生を抑えます。

また、除菌イオン※を放出し、換気もおこないます。

冬場は、お部屋の湿度を下げて結露を予防します。

外気温やお部屋の温度・湿度によって、自動的に送風運転になったり、換気や除菌イオンを自動で入・切する場合があります。

(待機中、本体の換気ランプまたは除菌イオンサイン消灯)

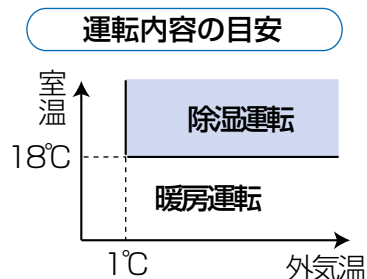

### メモ

- カビ・結露予防運転中は、温度・湿度・風量・風向の変更、入タイマー予約ができません。
- すでに発生したカビや結露を、カビ・結露予防運転で取ることはできません。
- 冷房・除湿運転の直後、室内湿度が下がっている場合に運転を開始すると、一時的に湿度が上がる場合があります。

## 衣類乾燥運転について

運転開始時の室温と外気温により、運転内容(暖房・除湿)を選んで、お部屋の湿度を下げる運転をします。

運転開始から約4時間後(タオル・シャツなど合計2kgの洗濯物を乾燥させる時間)、自動的に送風運転になります。

(ただし、暖房運転の場合は送風運転に変わる30分前は除湿運転をします) また、除菌イオン※を放出して、室内で乾かした洗濯物に付きやすいにおいを抑え、換気もおこないます。

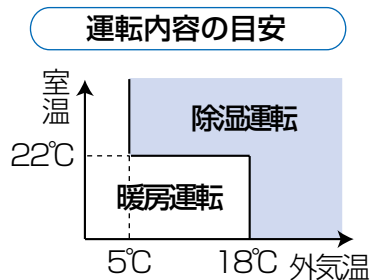

### メモ

- 衣類乾燥運転中は、温度・湿度・風量の変更、入タイマー予約ができません。
- 風が衣類にあたるように干すと、より効率よく乾燥します。  
(リモコンの「上下風向」「左右風向」ボタンを押すと、風向調節できます)
- 衣類の種類や量によっては十分に乾かないことがあります。そのときは、切タイマーを使って衣類乾燥運転を延長してください。切タイマーを使うと、予約した時刻まで衣類乾燥運転できません。(送風運転にはなりません)

# 湿度連動

※このエアコンには、加湿機能はありません。

暖房時、お部屋の温度や湿度により、設定温度を自動調節します。

**市販の加湿機**を使用するときに、お使いください。



湿度が上がると体感温度が上がります。

市販の加湿機を使用し、お部屋の湿度が上がっているときに湿度連動運転(暖房時)をすると、エアコンが自動的に設定温度を下げて、電気代を節約※します。

※設定温度を暖房時1℃下げると、約10%の電気代を節約。

## 暖房運転中に

湿度連動  
(暖房時)



- 本体の湿度連動ランプ(橙)点灯。

## 《リモコン表示》



## ■取消するとき もう一度

湿度連動



- 本体の湿度連動ランプ(橙)消灯。

## 湿度連動運転について

お部屋の温度・湿度を見張り、エアコンが自動的に設定温度を下げます。(約1~2℃下げます)

### 設定温度の下げ幅の目安

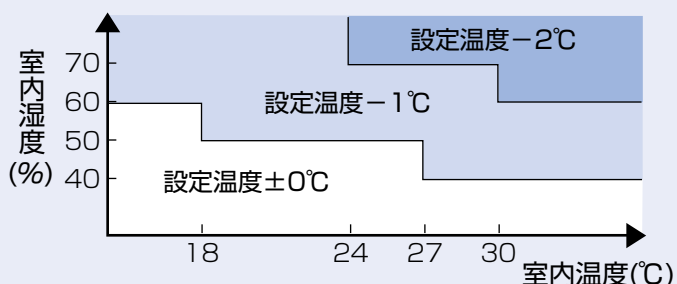

室温を自動的に下げるため、本体の室内温度表示は、設定温度よりも低くなります。

### メモ

- 自動暖房運転時は、湿度連動運転ができません。

# 1・2・3・5h 切タイマー

1・2・3・5時間後の切タイマーを簡単に予約できます。  
現在時刻を合わせてから操作してください。 [11ページ](#)

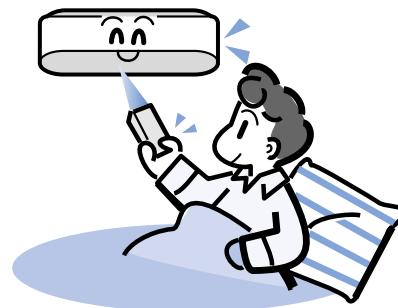

## 例 3時間後に停止したいとき

運転中に

切タイマー

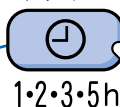

ピッ 時間を選ぶ。

- 本体のタイマーランプ(橙)点灯。

押すごとに、次のように表示が変わります。

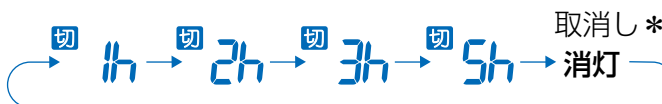

\*「取消し」にすると、本体のタイマーランプ(橙)が消灯し、  
1・2・3・5h 切タイマーは取消されます。

## 1・2・3・5h切タイマーを取消するとき

予約中に「1・2・3・5h切タイマー」ボタンを押す。  
本体のタイマーランプ(橙)消灯。

## 1・2・3・5h切タイマー時間を変更するとき

「1・2・3・5h切タイマー」ボタンを押し、再度、  
切りたい時間を選ぶ。  
(1回目押すと、いったん「取消し」になります)

## メモ

- 内部清浄運転中、または手動フィルター掃除運転開始から1分間は、1・2・3・5h切タイマー予約ができません。
- 一度予約した後、5秒以上経ってから、再度「1・2・3・5h切タイマー」ボタンを押すと、タイマーは取消されます。
- リモコンに、タイマーの残時間を表示します。  
(5h→4h→3h→2h→1hの順に減算、10分以上1時間未満は10分単位、10分未満は1分単位で減算)
- 停止中に、「1・2・3・5h切タイマー」ボタンで、自動・暖房・冷房・除湿運転(停止前と同じ運転)を開始できます。
- 予約中に「停止」ボタンを押すと、運転を停止し、タイマーは取消されます。

# 入タイマー

# 切タイマー

予約した時刻にお望みの室温になるように入タイマーで、  
運転を止めたい時刻を切タイマーで予約できます。

- 現在時刻を合わせてから操作してください。 [11ページ](#)



**例** 午前7:30にお望みの室温にしたいとき

**1**



"入"を点滅させる

- 切タイマーの場合は **切タイマー** を押して "切"を点滅させてください。

**2**



予約したい時刻に合わせる

- 10分単位で時刻が変わります。
- 押し続けると、早送りになります。

**3**

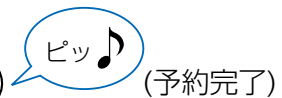

- "入"が表示されます。  
本体のタイマーランプ(橙)点灯。
- 切タイマーの場合は **予約** を押すと、 "切"が表示されます。

## メモ

- 内部清浄運転中、または手動フィルター掃除運転開始から1分間は、タイマー予約ができません。内部清浄運転を停止してから、予約してください。
- 入タイマーを予約すると、予約時刻にお望みの室温になるよう、早め(最長約60分前)に運転を始めます。
- 入タイマー・切タイマーができる運転(○)、できない運転(×)は、次のとおりです。

	自動	暖房	冷房	除湿	除菌イオン 単独	「換気集じん」 単独	速効	28/20℃	内部清浄	フィルター 掃除	カビ・ 結露予防	衣類乾燥
入タイマー	○	○	○	○	×	×	×	×	×	×	×	×
切タイマー	○	○	○	○	○	○	○	○	×	×	○	○

※入・切の各タイマー予約中に×の運転をすると、各タイマーは取消されます。  
(速効・28/20℃・自動内部清浄・自動フィルター掃除運転を除く)

- 入タイマー予約中に、温度・湿度(除湿のみ)・風量(除湿を除く)・上下風向・左右風向を変えることができます。ただし、自動・除湿運転は、運転が始まるまで温度が変えられません。
- 毎日タイマー予約したいときは、そのつど予約が必要です。  
一度予約すると、予約した時刻を記憶していますので、前回と同じ時刻で予約できます。 [29ページ](#)
- 現在時刻を確認したいときは、「時計」ボタンを押してください。5秒間、現在時刻を表示します。



## 停電のとき

停電すると、エアコンのタイマー予約は取消され、運転は止まります。通電後、もう一度予約してください。  
(リモコンはタイマー予約や運転の表示を続けます)

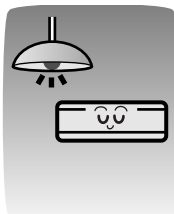

### 《リモコン表示》



- 予約内容が表示されます。



## タイマーを取消するとき

予約中に **入タイマー** または **切タイマー** を押す。  
(本体のタイマーランプ(橙)消灯)

## 予約時刻を変更するとき

**入タイマー** または **切タイマー** を押してタイマーを取消してから、もう一度はじめてから予約する。

## 前回と同じ時刻で予約するとき

**入タイマー** を押して"入"を点滅させ、予約時刻を確認して **予約** を押す。

(切タイマーも **切タイマー** で同様に操作できます)

# タイマーの組み合わせ

## 入タイマーと切タイマーの組み合わせ

(例) 午後11:00に停止し、午前7:30にお望みの室温になるように運転したいとき (現在時刻午後8:00)

1 切タイマーで  
午後11:00に  
予約する

《リモコン表示》



2 入タイマーで  
午前7:30に  
予約する



5秒後

- 現在時刻に対して、予約時刻の早い方からタイマーが動作します。
- リモコンは、先に動作するタイマーの時刻を表示します。  
(← →は、タイマーの動作する順序を表しています)

切←入の組み合わせもできます。



## 1・2・3・5h切タイマーと入タイマーの組み合わせ

(例) 3時間後に停止し、午前7:30にお望みの室温になるように運転したいとき (現在時刻午後8:00)

1 3時間切タイマー  
を予約する

27ページ

《リモコン表示》



2 入タイマーで  
午前7:30に  
予約する



5秒後

- 1・2・3・5h切タイマーは、入タイマー・切タイマーより優先されます。
- 1・2・3・5h切タイマーが終了すると、入タイマーまたは切タイマーの時刻を表示します。



# こんなこともできます

## 温度・湿度確認



現在の温度や湿度を、本体に表示します。  
温度設定時などの目安にすることができます。



リモコンの「温度・湿度確認」ボタンを押すごとに、  
本体の温度・湿度表示が、次のように変わります。

ピッ♪

運 転	元の表示	※約5秒後、元の表示に戻ります。	
<ul style="list-style-type: none"> <li>● 自動</li> <li>● 暖房</li> <li>● 冷房</li> <li>● 除菌イオン単独</li> <li>● 「換気・集じん」単独</li> </ul>	室内温度表示 <b>27</b>	室内温度表示 <b>60</b> 湿度	屋外温度表示 <b>32</b> 屋外
<ul style="list-style-type: none"> <li>● 除湿</li> <li>● カビ・結露予防</li> <li>● 衣類乾燥</li> </ul>	室内温度表示 <b>60</b> 湿度	屋外温度表示 <b>32</b> 屋外	室内温度表示 <b>27</b>
<ul style="list-style-type: none"> <li>● 停止中</li> </ul>	表示なし [黒い表示]	室内温度表示 <b>27</b>	室内温度表示 <b>60</b> 湿度

(温度や湿度は一例です)

表示する温度や湿度は目安です。エアコンの周りの温度や湿度を検知して表示しており、実際とは異なる場合があります。市販の温度計・湿度計と、表示が異なることもあります。とくに室内湿度は10%程度異なる場合があります。

## メモ

### ● 表示できる範囲

- 室内温度 0~40℃ (1℃単位)
- 室内湿度 25~75% (1%単位)
- 屋外温度 -9~40℃ (1℃単位)

### 〈その他の表示〉

Lo	左の範囲より温度・湿度が低いとき
Hi	左の範囲より温度・湿度が高いとき
--	屋外温度表示：運転開始から1分以内のとき 室内湿度表示：電源プラグ投入から1分以内のとき

- 内部清浄運転中は、温度・湿度表示部に運転の残時間を表示するため、「温度・湿度確認」ボタンを押しても、温度・湿度表示はしません。
- フィルター掃除運転中は、「温度・湿度確認」ボタンを押しても、温度・湿度表示はしません。
- 温度・湿度表示が点滅しているときは、故障です。 [46ページ](#)
- 運転停止中は、停止後1時間以内に「温度・湿度確認」ボタンを押すと、停止直前の室内温度・室内湿度を表示します。1時間後以降は、そのときの室内温度・室内湿度を表示します。

## ロング・ショート設定

お部屋の端まで冷暖房したいとき(ロング)や、エアコンの近くだけ冷暖房したいとき(ショート)は、冷房・暖房運転時に、風量と上下風向の設定を次のように組み合わせて、お使いください。



### ■お部屋の端まで冷房したいとき(ロング)

#### 冷房運転中に

- 1 風量 「」を選ぶ
  - 2 上下風向 「」を選ぶ
- リモコンに「ロング」を表示

### ■エアコンの近くだけ冷房したいとき(ショート)

#### 冷房運転中に

- 1 風量 「」を選ぶ
  - 2 上下風向 「」を選ぶ
- リモコンに「ショート」を表示

### ■お部屋の端まで暖房したいとき(ロング)

#### 暖房運転中に

- 1 風量 「」を選ぶ
  - 2 上下風向 「」を選ぶ
- リモコンに「ロング」を表示

### ■エアコンの近くだけ暖房したいとき(ショート)

#### 暖房運転中に

- 1 風量 「」を選ぶ
  - 2 上下風向 「」を選ぶ
- リモコンに「ショート」を表示

# こんなこともできます

## 本体表示を消す

睡眠時など、本体表示部の明るさが気になるときに、リモコンで、本体表示を消すことができます。

(ただし、運転ランプ・タイマーランプ・掃除ランプは消すことができません)



運転中に、本体受信部に向けて



- 本体表示が消灯。  
(運転ランプ・タイマーランプ・掃除ランプを除く)

■点灯するとき もう一度 表示

- 本体の消えていた表示が点灯。

メモ

- 一度、本体表示を消すと、次の運転時も、本体表示は消えたままです。  
(運転ランプ・タイマーランプ・掃除ランプを除く)
- フィルター掃除運転中は、本体表示を消すことができません。

## お好みの感度が選べるニオイセンサー感度調節

本体のクリーンサインがお部屋の汚れ具合と合わないときに、ニオイセンサーの感度を、リモコンで調節できます。



運転停止中に、本体受信部に向けて 先の細いもので

● を押し、お好みの感度を選ぶ

感度

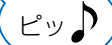

押すごとに本体の温度・湿度表示部が、次のように変わります。

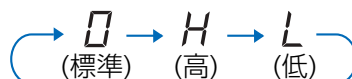

7 ページ

- 5秒後、本体表示が消えます。

□	初めは、「標準」に設定
H	感度を上げたいとき
L	感度を下げたいとき

メモ

- タイマー予約中は、感度調節ができません。

## お部屋の形状・エアコンの据付位置設定

お部屋の形状やエアコンの据付位置を設定すると、お部屋に合った送風調節をします。

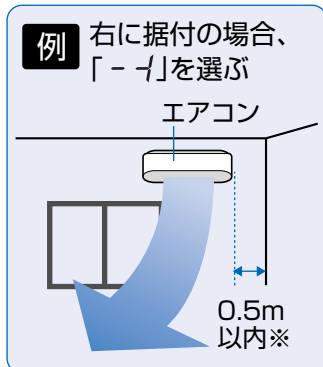
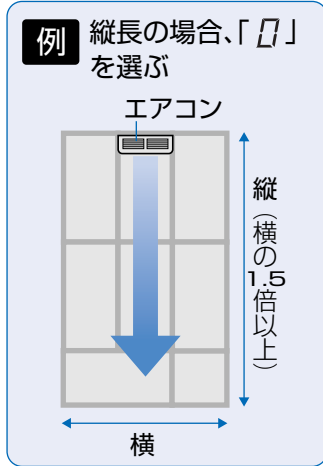

※0.5mを超えるときは、設定の必要はありません。

### お部屋の形状設定

お部屋の形状に合わせて風量を調節します。

お部屋の形状が次のようなときに設定してください。(初めは「正方形」に設定)

(縦長)	縦の長さが、横の長さの1.5倍以上のとき
(横長)	横の長さが、縦の長さの1.5倍以上のとき

1 運転停止中に **もどる** 5秒以上押し続ける 

●リモコンに "" を表示。

2 30秒以内に **もどる** 形状を選ぶ 

押すごとに本体の温度・湿度表示部が、次のように変わります。

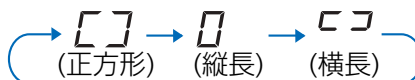

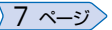

●本体表示は5秒後に、リモコン表示は30秒後に消えます。(リモコン表示は、「停止」ボタンを押すとすぐに消えます)

### エアコンの据付位置設定

据付位置により、お部屋の中心に向かって送風するよう、送風範囲を調節します。

据付位置が次のようなときに設定してください。(初めは「中央」に設定)

(左)	エアコン左端と左壁との距離が0.5m以内※のとき
(右)	エアコン右端と右壁との距離が0.5m以内※のとき

1 運転停止中に **左右風向** 5秒以上押し続ける 

●リモコンに "" を表示。  
因強め

2 30秒以内に **左右風向** 据付位置を選ぶ 

押すごとに本体の温度・湿度表示部が、次のように変わります。

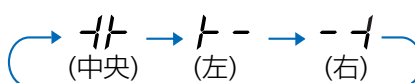

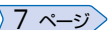

●本体表示は5秒後に、リモコン表示は30秒後に消えます。(リモコン表示は、「停止」ボタンを押すとすぐに消えます)

#### メモ

●タイマー予約中は、形状設定や据付位置設定ができません。

# こんなこともできます

## リモコンが使えなくなったときの応急運転

リモコンを紛失したり、電池が切れたとき、本体で応急運転ができます。

運転内容は自動運転 [35ページ](#) になります。

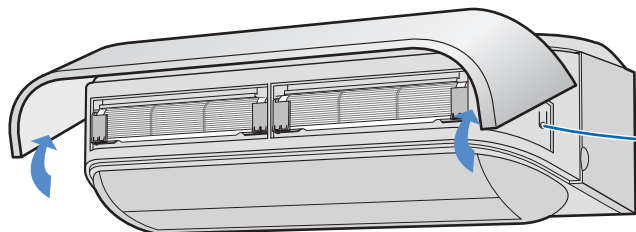

### オープンパネルを開け

応急運転



- 本体の運転ランプ(赤)点灯。

### メモ

- エアコン運転中に、「応急運転」ボタンを5秒以上、押し続けしないでください。(押し続けると、エアコンの移設・廃棄時に専門の技術者がおこなう強制冷房運転になります。そのときは、「応急運転」ボタンを短く押して、止めてください)







### ■ 停止するとき

ピッ

- もう一度「応急運転」ボタンを押す。
- 本体の運転ランプ(赤)消灯。

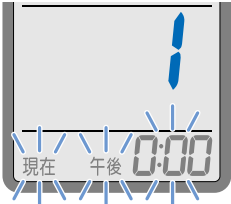
## リモコンの混信を防ぐ

2台のエアコンを同じ部屋に据え付けたときなど、リモコンで、混信を防ぐ設定ができます。

- 1 運転停止中に**  
リモコンのカバーを開け、先の細いもので  を押す  
リセット
- 2 「▲」ボタンを、5秒以上押し続ける**  
( を表示)  
《リモコン表示》  

- 3 10秒以内に**  
 「▲」ボタンを押し、「」に切り換える  
(工場出荷時は、「」に設定)
- 4 10秒以内に**  
本体受信部に近づけて  を押す (設定完了)  
他のエアコンが受信しないようにご注意ください。
- 5 現在時刻を合わせる** [11ページ](#)

### メモ

- 設定後、リモコンの電池を交換したり、「リセット」ボタンを押した場合、工場出荷時の設定に戻り、混信が再発したり、受信できなくなることがあります。そのときは、再度設定してください。



# 知っておいていただきたいこと

## 自動運転について

- 運転開始時の室温と外気温により、運転内容(暖房、冷房、除湿)と温度を自動的にエアコンが選び、お部屋が快適になるような運転をします。
  - \*ただし、次のような場合は、室温や外気温にかかわらず、前回の自動運転で選んだ運転内容になります。
    - 冷房・除湿運転を停止してから、約1時間以内。
    - 暖房運転を停止してから、約5時間以内。
- 運転中に外気温が変化すると温度を選び直します。(外気温適応コントロール)

### 運転内容と温度の目安

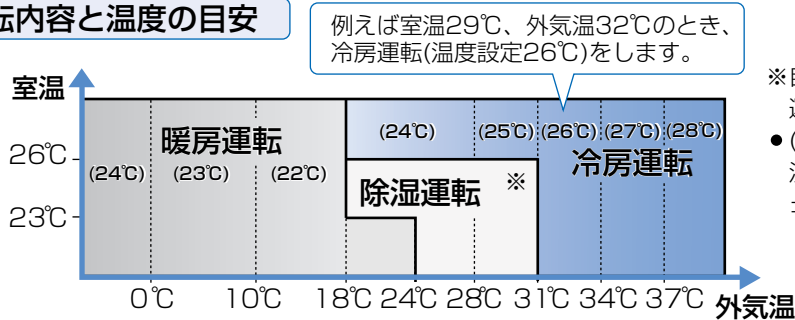

※自動運転の除湿は、ごく弱い冷房運転です。

- ( )内はエアコンが選んだ基準の温度です。「温度」ボタンを押して、±2℃の範囲で温度調節できます。

## 暖房運転について

- 外気の熱を吸収し、お部屋の中に取り入れて暖房しているため(ヒートポンプ方式)、外気温が下がると暖まりにくくなります。そのときは他の暖房器具との併用をおすすめします。
- 室外ユニットに霜がつくと、自動的に霜取り運転をするため、約5～10分、運転が止まります。霜取りが終わると、再び暖房運転をします。
- 夜間(午後8時～午前8時)に暖房運転する場合は、運転を少し抑えて静かな運転をします。

## 冷房運転について

- 風量自動の設定では、運転開始時の風の吹き出しが約1分遅れます。これは、冷たい風を吹き出す準備と、風とともに出てくるエアコン内部に付いたお部屋のおおいをよわらげるためです。

## 除湿運転について

- 再熱除湿方式により、吹出空気の色度をあまり変えないで、湿度と温度をコントロールします。運転開始時の室温を設定温度とし、設定温度より室温が上がりすぎると(約2～3℃)、冷房運転で室温を下げます。また、設定温度より室温が下がりすぎると(約2℃)、室外ユニットの運転を止めて、室温の回復を待ちます。

# 知っておいていただきたいこと



## 運転条件について

- 右の条件以外で運転すると、保護装置がはたらき、運転できないことがあります。
- 湿度が80%以上ある場合、長時間冷房・除湿運転すると吹出口などに露がつき、滴下することがあります。

《運転条件》

暖房運転	外気温約24℃以下 室温約28℃以下
冷房運転	外気温約43℃以下 室温約21℃以上
除湿運転	外気温約 1℃以上 室温約16℃以上

## すこやかシャワー気流と温風カーペット気流について

- すこやかシャワー気流とは、冷たい風を"ななめ上方向"に吹き出して天井に沿って風を送ったときの風の流れることです。  
冷房運転時に、上下風向を「」に設定すると、すこやかシャワー気流で、冷風感を防ぐ運転をします。
- 温風カーペット気流とは、暖かい風をほぼ"真下方向"に吹き出して壁や床に沿って風を送ったときの風の流れることです。  
暖房運転時に、上下風向を「」に設定すると、温風カーペット気流で、足元を暖める運転をします。
- 上下風向を「自動」に設定すると、お部屋の温度が設定温度に近づいた後、送風を自動的にすこやかシャワー気流(冷房時)や温風カーペット気流(暖房時)にします。

すこやかシャワー気流

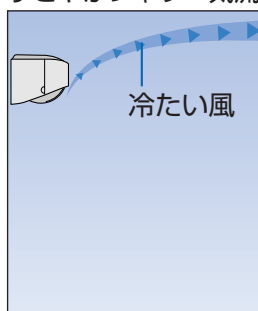

(冷房のとき)

温風カーペット気流

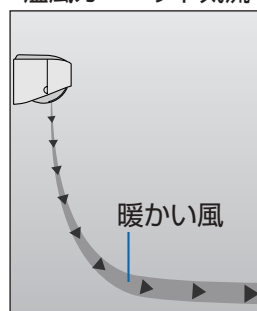

(暖房のとき)

## 除菌イオン自動運転について

- 運転開始時1分、除菌イオン運転をした後、二オイセンサーでお部屋の空気の汚れを見張り、汚れ具合に応じて自動的に、汚れているときは除菌イオン運転、きれいなときは停止します。
- お部屋の温度・湿度を見張り、カビ菌やウイルスが活動しやすい空気環境になると、自動的に除菌イオン運転をします。(みはり浄化機能)

除菌イオン運転	<ul style="list-style-type: none"> <li>● 空気が汚れているとき (本体のクリーンサイン(黄)または(赤)点灯時)</li> <li>● カビ菌やウイルスが活動しやすい環境のとき</li> </ul>
停止 (単独運転時は送風)	<ul style="list-style-type: none"> <li>● 空気がきれいなとき (本体のクリーンサイン(緑)点灯時)</li> <li>● カビ菌やウイルスが活動しにくい環境のとき</li> </ul>

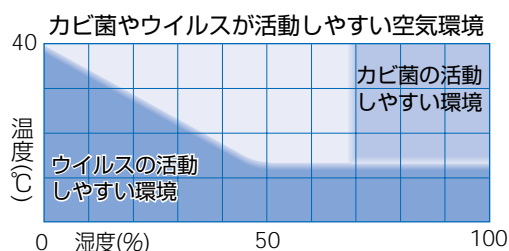

カビ菌：NPO健康住宅推進協議会「健康住宅の知識」を参考  
ウイルス：「G.J.Harperによる6時間後の生存率」を参考

## 換気・集じん運転について

### 集じん運転

- 集じん運転中、エアコン内部の集じんユニットがはたらきます。吸い込んだ空気中のちりやほこりを、集じんユニットによって帯電させて取り除くことにより、吹き出す空気をきれいにします。

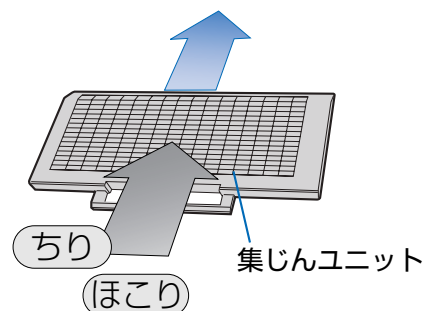

### 換気自動・集じん運転

- 集じん運転(上記)と同時に、換気自動運転をおこないます。
- 換気自動運転は、運転開始時1分、換気標準運転をした後、二オイセンサーでお部屋の空気の汚れを見張り、汚れ具合に応じて自動的に、汚れているときは換気標準運転、きれいなときは停止します。また、単独運転では、夏場など、外気温が約18℃以上で、かつ室温が約25℃以上の場合、室温が外気温より約4℃以上高くなると、自動的に換気標準運転します。

## 二オイセンサーについて

- 二オイセンサーは、たばこ、ホルムアルデヒド、ペットのにおいに反応します。
- 二オイセンサーは、他に次のようなものにも、反応することがあります。
  - ・ 殺虫剤、化粧品、スプレー、アルコール類。
  - ・ お部屋に人が集まったり、料理したとき、他の暖房器具を運転したときなど、急激な温度や湿度の変化。そのため、お部屋の空気の状態により、たばこを吸っていないなくても、本体のクリーンサイン(赤)または(黄)が点灯することがあります。

# お手入れ

## お手入れの前に運転を停止し、電源プラグを抜く

運転中のお手入れは、内部でファンが高速回転しており、ケガの原因になります。

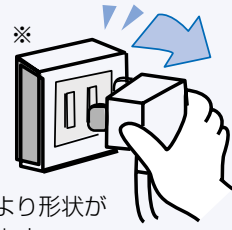

※機種により形状が異なります。

## エアコンの掃除

### 本体・リモコンの掃除

掃除の目安 汚れが目立ち始めたら

### 柔らかい布で、からぶきをする

エアコンの天面など、汚れがひどい場合は、40℃以下のお湯か水で、よく絞ってからふいてください。

(内部に水が入ると、故障の原因)

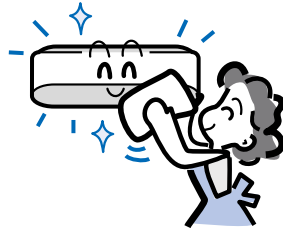

ベンジン・シンナー・みがき粉・洗剤などは、使用しないでください。  
(製品を傷める原因)

### ● オープンパネルの掃除

はずして洗えます。▶41ページ



### ● 集じんユニットの掃除

はずして洗えます。▶39ページ

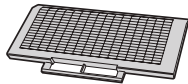

### ● エアークフィルターの掃除

はずして洗えます。▶40ページ

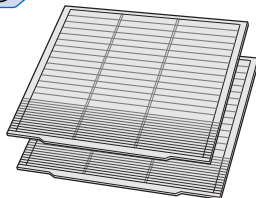

## シーズン後は

- 手動内部清浄運転をする。▶22ページ  
室内ユニット内部に、カビを発生しにくくする運転をします。
- 手動フィルター掃除運転をする。▶23ページ
- 運転を停止し、電源プラグを抜く。  
エアコン専用の回路をご使用の場合は、安全ブレーカーも切ってください。
- 集じんユニットを掃除する。▶39ページ
- エアークフィルターの汚れがひどいときは、お手入れする。▶40ページ
- リモコンの電池を取り出す。▶10ページ  
(液漏れによる故障防止)

## シーズン前は

- エアークフィルターが入っていますか。  
(入れないで運転すると、室内ユニットの内部が汚れ、故障の原因)
- 室内・室外ユニットの吸込口・吹出口をふさいでいませんか。
- アース線がはずれていませんか。  
アース線は、室内側に取り付けてある場合があります。

# 集じんユニットの掃除

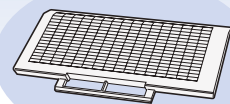

## 掃除の目安

- 約6カ月に1度
- 「シャー」「パチパチ」「ジー」という音がしたとき

### 1 運転を停止し、電源プラグを抜く

電源プラグを抜かないと感電の原因。

### 2 オープンパネルを開け、集じんフィルターをはずす

- 1 「オープンパネル」の左右下側「引掛部」を持って、手前に引き上げて開ける。
- 2 右側の「エアフィルター挿入口」(2カ所)を引き上げて開ける。
- 3 「集じんユニット」のハンドルを持って、下に引き出す。

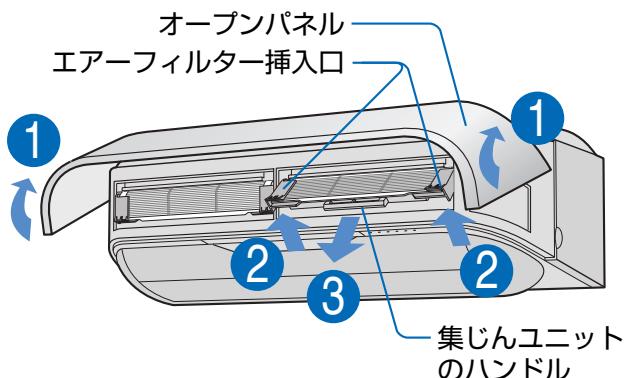

### 3 台所用合成洗剤(中性)を水でうすめ、「集じんユニット」をそのままつけ置き洗う (10~20分程度)

- 洗剤容器に表示\*している分量でうすめる。
- 台所用合成洗剤(中性)以外は、使用しない。

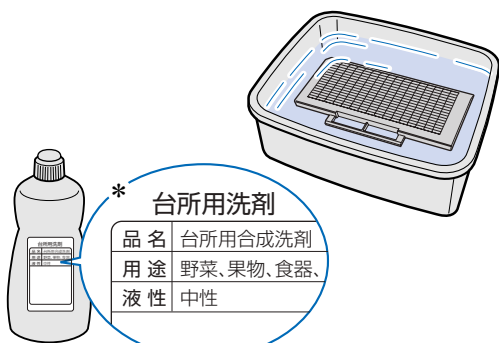

#### \* 台所用洗剤

品名	台所用合成洗剤
用途	野菜、果物、食器、
液性	中性

- 集じんユニットは、分解しないでください。
- タワシなど硬いものでこすらないでください。

### 4 きれいな水で、洗剤成分を十分に洗い流す

- 油やたばこのやになどの汚れが取れにくい場合は、「3」「4」の手順を2~3回、くり返してください。

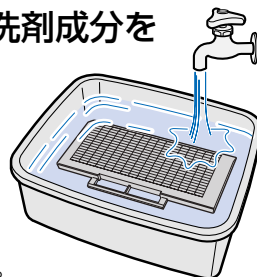

### 5 集じんユニットをよく振って水を切り、日陰で完全に乾かす

- 1日が目安です。(よく乾かさないと使用すると、異音の原因)
- 直射日光やヘヤードライヤーなどで、乾かさなないでください。

### 6 集じんユニットを本体に付け、オープンパネルを閉じる

- 1 ハンドルを持って、本体の「ガイド」に沿って差し込み、奥まで確実に押し込む。
- 2 右側の「エアフィルター挿入口」(2カ所)をしっかり閉じる。
- 3 「オープンパネル」を「カチッ」と音がするまで、確実に閉じる。

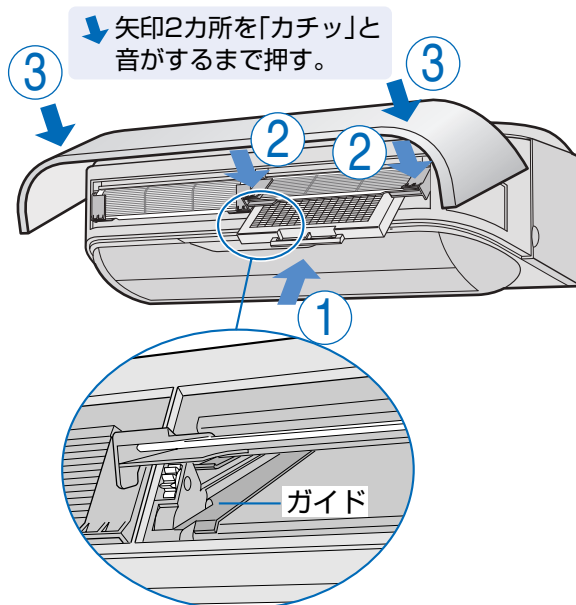

# お手入れ

**お手入れの前に運転を停止し、電源プラグを抜く**

運転中のお手入れは、内部でファンが高速回転しており、ケガの原因になります。

## エアフィルターの掃除

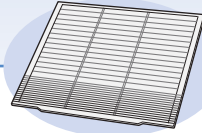

エアフィルターは、エアコンが自動的に掃除をする機能がありますが、油などの汚れが気になるときは、取りはずして掃除してください。

### 掃除の目安

- 油やたばこのやになどの汚れが気になるとき
- フィルター掃除運転をご使用でない場合は、2週間に1度

### ご注意

エアフィルターは、折り曲げたり、強い力や熱を加えたりしないでください。(破損や、フィルター掃除運転が動作しない原因)



汚れが詰まると、能力低下や水漏れの原因になります。

### 1 運転を停止し、電源プラグを抜く

### 2 オープンパネルを開け、エアフィルターをはずす

- 1 「オープンパネル」の左右下側「引掛部」を持って、手前に引き上げて開ける。
- 2 「エアフィルター挿入口」(2カ所)を、引き上げて開ける。
- 3 「エアフィルター」を持って、下に引き抜いてはずす。

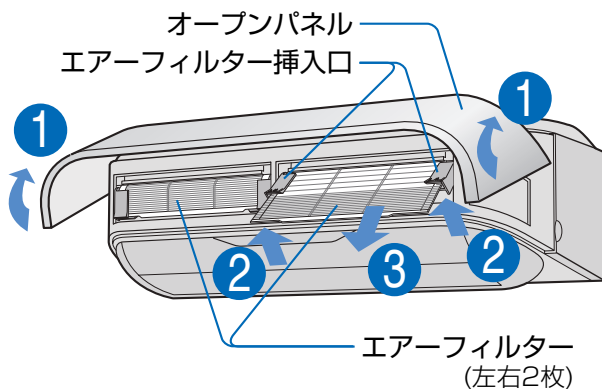

### 3 エアフィルターの汚れを掃除機で吸い取り、水洗いし、日陰でよく乾かす

- 汚れがひどいときは、台所用合成洗剤(中性)で水洗いしてください。(漂白剤は使用しない)
- タワシなど硬いものでこすったり、折り曲げたりしないでください。
- 直射日光やストーブなどで、乾かさないうでください。(変形の原因)

### 4 エアフィルターを付け、オープンパネルを閉じる

- 1 エアフィルターの「オモテ」を確認する。
- 2 「エアフィルター」を「エアフィルター挿入口」に沿って、まっすぐに差し込み、奥まで確実に入れる。

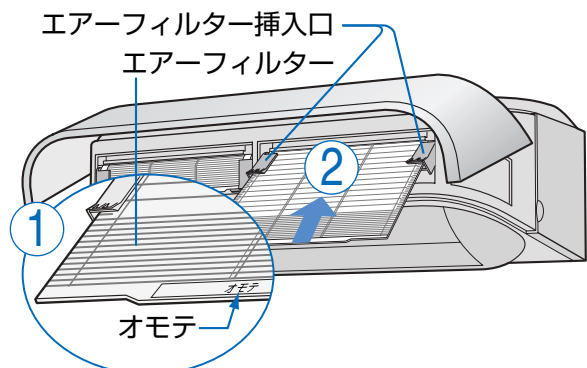

- 3 「エアフィルター挿入口」(2カ所)をしっかりと閉じる。
- 4 「オープンパネル」を「カチッ」と音がするまで、確実に閉じる。

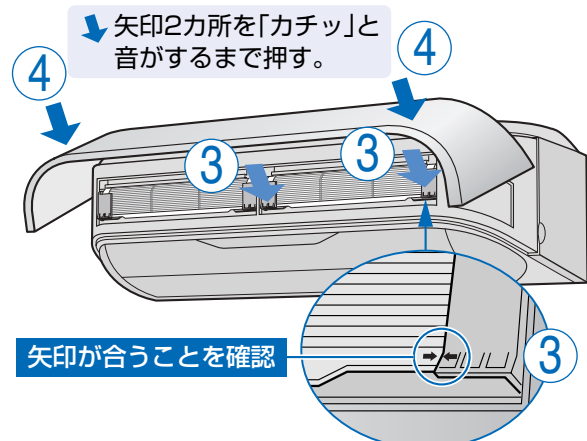



# オープンパネルの掃除

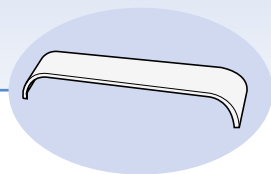

掃除の目安 汚れが目立ち始めたら

## 1 運転を停止し、電源プラグを抜く

## 2 オープンパネルを開け、本体から、取りはずす

- 1 「オープンパネル」の左右下側「引掛部」を持って、手前に引き上げて開ける。
- 2 オープンパネルの「右側の軸」を、右方向に少し広げながらはずす。
- 3 オープンパネルの「左側の軸」を、本体の「穴」から取りはずす。

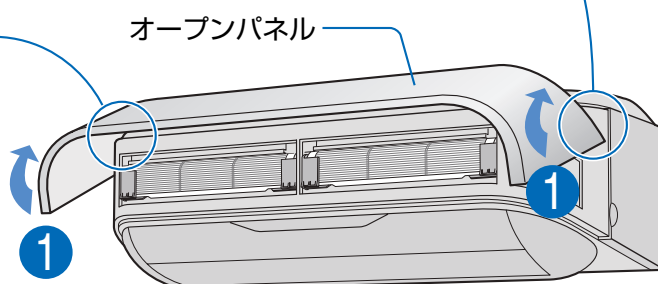
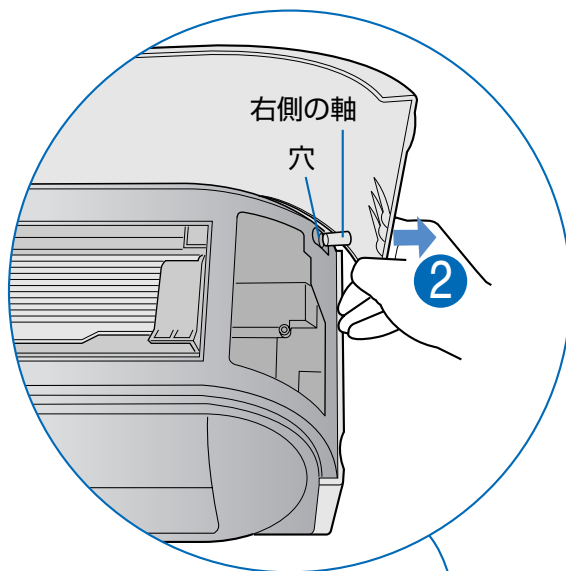

## 3 オープンパネルを柔らかいスポンジや布で、軽くふくように **水洗い** し、日陰でよく乾かす

- 強くふかない。タワシやスポンジの硬い面などは使わない。(傷付きの原因)
- 直射日光やストーブなどで乾かさない。日陰でよく乾かす。(水気が残っていると感電の原因)

## 4 オープンパネルを取り付け、確実に閉じる

- 1 オープンパネルの「左側の軸」を、本体の「穴」に入れる。
- 2 オープンパネルの「右側の軸」を、右方向に少し広げながら、本体の「穴」に入れ、取り付ける。
- 3 「オープンパネル」を「カチッ」と音がするまで、確実に閉じる。

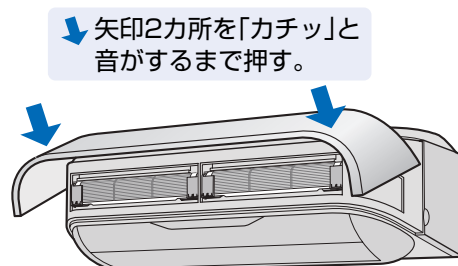

# 保証とアフターサービス

## 修理を依頼されるときは **出張修理**

**1** 「故障かな？」 [44~47ページ](#) を調べてください。

**2** それでも異常があるときは使用をやめて、必ず電源プラグを抜いてください。

**3** お買いあげの販売店に次のことをお知らせください。

- 品名：ルームエアコン ●形名：(保証書に記載の形名)
- お買いあげ日(年月日) ●故障の状態 (具体的に)
- ご住所(付近の目印も合わせてお知らせください)
- お名前 ●電話番号 ●ご訪問希望日

## 保証書(別添)

- 保証書は「お買いあげ日・販売店名」などの記入をお確かめのうえ、販売店から受け取ってください。保証書は、内容をよくお読みの後、大切に保存してください。
- 保証期間…お買いあげの日から1年間です。ただし、次の部品のみ5年間です。冷却装置…圧縮機、熱交換器、ユニット内配管。保証期間中でも有料になることがありますので、保証書をよくお読みください。

## 保証期間中

- 修理に際しましては保証書をご提示ください。保証書の規定に従って販売店が修理させていただきます。

## 保証期間が過ぎているときは

修理すれば使用できる場合には、ご希望により有料で修理させていただきます。

## 補修用性能部品の保有期間

- 当社はルームエアコンの補修用性能部品を製品の製造打切後、9年保有しています。
- 補修用性能部品とは、その製品の機能を維持するために必要な部品です。

## 修理料金のしくみ

修理料金は、技術料・部品代・出張料などで構成されています。

技術料	故障した製品を正常に修復するための料金です。
部品代	修理に使用した部品代金です。
出張料	製品のある場所へ技術者を派遣する場合の料金です。

## 廃棄時にご注意

2001年4月施行の家電リサイクル法では、お客様がご使用済みのルームエアコンを廃棄される場合は、収集・運搬料金と再商品化等料金をお支払いいただき、対象品を販売店や市町村へ適正に引き渡すことが求められています。

## 便利メモ

お客様へ…お買いあげ日・販売店名を記入されると便利です。

お買いあげ日	販売店名
年 月 日	電話( ) —

## 愛情点検



## 長期ご使用の場合は商品の点検を! こんな症状はありませんか?

- 電源コードやプラグが異常に熱くなる。
- コゲ臭いにおいがしたり、運転中に異常な音や振動がする。
- 室内ユニットから水漏れがする。
- 漏電ブレーカーがひんぱんに切れる。
- その他の異常や故障がある。

## ご使用中止

故障や事故防止のため使用を中止し電源プラグをコンセントから抜き、必ず販売店に点検・修理をご依頼ください。  
なお、点検修理に要する費用は、販売店にご相談ください。

# お客様ご相談窓口のご案内

修理・お取扱い・お手入れについての「ご相談」ならびに「ご依頼」は、  
お買いあげの販売店へご連絡ください。

転居や贈答品などで、保証書記載の販売店にご相談できない場合は、下記窓口にご相談ください。

- 製品の故障や部品のご購入に関するご相談は…… **修理相談センター** へ
- 製品のお取扱い方法、その他ご不明な点は…… **お客様相談センター** へ

## 修理相談センター

●修理相談センター（沖縄・奄美地区を除く）

■受付時間 \*月曜～土曜：午前9時～午後6時 \*日曜・祝日：午前10時～午後5時（年末年始を除く）



### 0570-02-4649

当ダイヤルは、全国どこからでも一律料金でご利用いただけます。  
（注）・PHS・IP電話からは、下記電話におかけください。

		〈東日本地区〉	〈西日本地区〉
●PHS/IP電話でのご利用は……	（一般電話）	043-299-3863	06-6792-5511
●FAXを送信される場合は……	（FAX）	043-299-3865	06-6792-3221

●沖縄・奄美地区については、下表の「那覇サービスセンター」にご連絡ください。

◎「**持込修理**」および「**部品購入**」のご相談は、上記「修理相談センター」のほか、  
下記地区別窓口にて承っております。

■受付時間 \*月曜～土曜：午前9時～午後5時30分（祝日など弊社休日を除く）  
〔ただし、沖縄・奄美地区〕は…\*月曜～金曜：午前9時～午後5時30分（祝日など弊社休日を除く）

担当地区	拠点名	電話番号	郵便番号	所在地
北海道地区	札幌 サービスセンター	011-641-4685	〒063-0801	札幌市西区二十四軒1条7-3-17
東北地区	仙台 サービスセンター	022-288-9142	〒984-0002	仙台市若林区卸町東3-1-27
関東地区	さいたま サービスセンター	048-666-7987	〒331-0812	さいたま市北区宮原町2-107-2
	宇都宮 サービスセンター	028-637-1179	〒320-0833	宇都宮市不動前4-2-41
	東京 テクニカルセンター	03-5692-7765	〒114-0013	東京都北区東田端2-13-17
	多摩 サービスセンター	042-586-6059	〒191-0003	日野市日野台5-5-4
	千葉 サービスセンター	047-368-4766	〒270-2231	松戸市稔台295-1
	横浜 テクニカルセンター	045-753-4647	〒235-0036	横浜市磯子区中原1-2-23
東海地区	静岡 サービスセンター	0543-44-5781	〒424-0067	静岡市清水島坂1170-1
	名古屋 サービスセンター	052-332-2623	〒454-8721	名古屋市中川区山王3-5-5
北陸地区	金沢 サービスセンター	076-249-2434	〒921-8801	石川郡野々市町御経塚4-103
近畿地区	京都 サービスセンター	075-672-2378	〒601-8102	京都市南区上鳥羽菅田町48
	大阪 テクニカルセンター	06-6794-5611	〒547-8510	大阪市平野区加美南3-7-19
	阪神 サービスセンター	06-6422-0455	〒661-0981	兵庫県尼崎市猪名寺3-2-10
中国地区	広島 サービスセンター	082-874-8149	〒731-0113	広島市安佐南区西原2-13-4
四国地区	高松 サービスセンター	087-823-4901	〒760-0065	高松市朝日町6-2-8
九州地区	福岡 サービスセンター	092-572-4652	〒816-0081	福岡市博多区井相田2-12-1
沖縄・奄美地区	那覇 サービスセンター	098-861-0866	〒900-0002	那覇市曙2-10-1

## お客様相談センター

●フリーダイヤルがご利用いただけない場合は…



### 0120-078-178

東日本 相談室	TEL 043-351-1821	FAX 043-299-8280	〒261-8520 千葉県千葉市美浜区中瀬1-9-2
西日本 相談室	TEL 06-6792-1582	FAX 06-6792-5993	〒581-8585 大阪府八尾市北亀井町3-1-72

■受付時間 \*月曜～土曜：午前9時～午後6時 \*日曜・祝日：午前10時～午後5時（年末年始を除く）

- FAX送信される場合は、お客様へのスムーズな対応のため、形名やお問い合わせ内容のご記入をお願いいたします。
- 所在地・電話番号などについては変更になることがありますので、その節はご容赦願います。（0511）

保証とアフターサービス／お客様ご相談窓口のご案内

# 故障かな？



修理のご依頼やお問い合わせの  
それでもまだ具合の悪いときは、

次のような場合は、故障ではありません。

	こんなとき	故障ではありません
止まらない 運転しない	すぐに運転しない	●運転を停止してすぐに再運転したり、運転内容を変更したときなど、エアコンを保護しています。約90秒お待ちください。
	エアコンを停止しても 室外ユニットが 止まらない	●室外ユニットを冷やしています。約1分お待ちください。
音がする	「ポコポコ」という 音がする	●換気扇を回したときなど、ドレンホースから外気が吸引される音です。風が強いときに、ドレンホースから空気が押し込まれて、「ポコポコ」という音が出ることもあります。対応をご希望の場合は、お買いあげの販売店、またはシャープ修理相談センター <a href="#">43ページ</a> にご相談ください。(有料)
	「ジュルジュル」「シャー」 「ブシュ」という音がする	●「ジュルジュル」「シャー」はエアコン内部のガス(冷媒)が流れる音です。 ●「ブシュ」は霜取り運転のときなど、エアコン内部の冷媒の流れが切り換わるときの音です。
	「ピシッ」「カチッ」 という音がする	●「ピシッ」は温度変化により、室内ユニットが膨張、収縮してこすれる音です。 ●「カチッ」は除湿時などに冷媒の流れを切り換える弁の音です。
	「コトコト」 という音がする	●運転開始時や停止時、上下風向ルーバーが位置調整をしている音です。
	「ジュージューツ…」 「チッチッチ」 という音がする	●除菌イオン発生時に出る音です。おやすみ時など気になる場合、除菌イオン併用運転時は併用を取消してください。 除菌イオン単独・内部清浄・「カビ・結露予防」・衣類乾燥運転時は停止してください。 <a href="#">14・22・24 ページ</a> ●速効・手動内部清浄運転で、多くの除菌イオン発生中は、音が大きくなります。
	「ゴー」という音が する	●換気運転している音です。とくに「換気急速・集じん」運転時は、風量を上げて換気しているため、運転音が大きくなります。気になる場合は、「換気急速・集じん」以外の運転を選んでください。 <a href="#">16～17 ページ</a>
	「ブーン」「ゴー」 「カシャカシャ」という 音がする	●フィルター掃除運転しているときの動作音です。 エアーフィルターが正しく取り付けられていない場合は、フィルターが内部で当たり、動作音がさらに大きくなります。そのときは、エアーフィルターを正しく付け直してください。 <a href="#">40ページ</a>
	「シャー」「パチパチ」 「ジー」という音がする (テレビやラジオに ノイズが入る)	●集じんユニットが汚れたときの音です。お手入れしてください。 <a href="#">39ページ</a> ●集じんユニットを完全に乾かさないうで取り付け運轉した場合、音が出ることがあります。日陰でよく乾かしてから取り付けてください。 <a href="#">39ページ</a> ●集じんユニットを確実に取り付けてください。 <a href="#">39ページ</a>
水・霧 が出る	暖房運転のとき室外ユニ ットから湯気や水が出る	●霜取り運転でとけた霜が、湯気や水となって出るためです。
	冷房・除湿運転のとき エアコンから霧が出る	●運転中に吹き出した冷風で、お部屋の空気が冷やされるためです。 ●冷房運転の後に除湿運転をした場合に、内部の水分が蒸発するためです。



前に、44～47ページの内容を確認してください。

お買いあげの販売店にご相談ください。

こんなとき		故障ではありません	
風が出ない・におう	運転開始時すぐに風が出ない	▶	<b>冷房運転の風量自動時</b> 冷たい風が出る準備をしています。約1分お待ちください。 <b>暖房運転時</b> 暖かい風が出る準備をしています。約1～3分お待ちください。
	暖房運転のとき風が出ない	▶	<ul style="list-style-type: none"><li>● 室外ユニットに霜がつき、自動的に霜取り運転をしています。約5～10分お待ちください。</li><li>● 室温が設定温度に達したとき、短時間（約3～6分）、運転を止めて室温をコントロールしています。</li></ul>
	エアコンの風がにおう	▶	<ul style="list-style-type: none"><li>● たばこやお部屋の家具などのおいが、吹き出されるためです。</li><li>● 除菌イオンと同時に発生するオゾンのおいや、集じん運転時に発生するオゾンのおいがすることがあります。オゾンの濃度はごくわずかであり、健康上問題はありません。また、すぐに分解されるため、お部屋に充満することはありません。</li></ul>
除湿運転	除湿運転中に室温が上昇する、蒸し暑く感じる	▶	<ul style="list-style-type: none"><li>● 再熱除湿方式は室温を下げないようにするため、お部屋に人が多く集まったり、他の発熱物があるとき、外気温が高い場合、室温が上昇することがあります。（約2～3℃）蒸し暑く感じる場合は、設定温度を下げるか <a href="#">13ページ</a> または、いったん冷房運転をして室温を下げた後、再度除湿運転してください。</li></ul>
	設定湿度まで下がらない	▶	<ul style="list-style-type: none"><li>● 外気温が高いときや、室外や他室から湿気が侵入したとき、お部屋の湿度がリモコンで設定した湿度まで下がらないことがあります。</li></ul>
	除湿運転時に「ジュルジュル」「シャー」という音がする	▶	<ul style="list-style-type: none"><li>● 再熱除湿運転時は、エアコン内部の冷媒状態を変化させる絞り機構が室内側にあり、冷房や暖房運転に比べて、冷媒の流れる音が少し聞こえやすくなっています。</li></ul>
本体表示	室内湿度の表示が除湿運転中に上昇する	▶	次のようなときに、湿度表示が上昇することがあります。 <ul style="list-style-type: none"><li>● 冷房から除湿運転に変更した直後（約10分）</li><li>● 湿った空気が室内に入ってきたとき</li><li>● 設定湿度より湿度が下がりすぎた場合に湿度を戻すとき</li><li>● 設定温度より室温が下がりすぎた場合に温度を戻すとき</li></ul>
	室内温度の表示が設定温度まで上がらない	▶	<ul style="list-style-type: none"><li>● 湿度連動運転中（暖房時）は、お部屋の温度・湿度により、エアコンが自動的に室温を下げるため、室内温度表示は設定温度よりも低くなります。</li></ul>
掃除運転	フィルター掃除運転をしても、きれいに掃除できない	▶	<ul style="list-style-type: none"><li>● フィルター掃除運転をしても、使用状態や環境により、フィルターの汚れが取れないことがあります。その場合は、取りはずしてお手入れしてください。 <a href="#">40ページ</a></li><li>● フィルター掃除運転は、「エアフィルター」の掃除をおこなう機能であり、エアコンの内部を掃除することはできません。</li></ul>
	自動フィルター掃除運転をしない	▶	<ul style="list-style-type: none"><li>● 前回、フィルター掃除運転をしてから約24時間以内は、自動フィルター掃除運転をおこないません。 <a href="#">23ページ</a></li></ul>
その他	室内ユニット周辺の天井や壁が黒く汚れる	▶	<ul style="list-style-type: none"><li>● お部屋の環境により、空気中のちりやほこりが、エアコンによる空気循環や静電気で壁などに付着するためです。エアコン周辺もこまめにお掃除することをおすすめします。</li></ul>



故障かな？

# 故障かな？

修理のご依頼やお問い合わせの前に、まず、**44～47ページ**の内容を確認してください。

それでもまだ具合の悪いときは  
**お買いあげの販売店**にご相談ください。

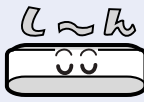
次のことを、もう一度お調べください。

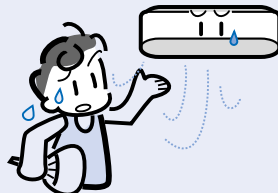
	こんなとき	お調べください	参照 ページ
運転しない・止まる・本体表示が点滅	運転しない 	<ul style="list-style-type: none"> <li>●ブレーカーまたはヒューズが切れていませんか。</li> <li>●電源プラグがはずれていませんか。</li> <li>●停電ではありませんか。 エアコンは停止したままです。 通電後あらためて運転してください。</li> </ul>	—
	途中で止まる 	<ul style="list-style-type: none"> <li>●1・2・3・5h切タイマーの停止時間になっていませんか。</li> <li>●切タイマーの予約時刻になっていませんか。</li> </ul>	27 28
	本体表示が点滅する  温度・湿度表示が点滅する (例)「19」「-0」を交互に点滅  掃除ランプが点滅する、 温度・湿度表示が 「28」「-0」を交互に点滅する 「28」「-1」を交互に点滅する 「28」「-2」を交互に点滅する	<ul style="list-style-type: none"> <li>●保護装置がはたらいています。 次の内容を調べた後、電源プラグを抜き、30秒後、もう一度差し込んで運転してください。</li> <li>●エアフィルターが汚れていませんか。</li> <li>●室内・室外ユニットの吹出口・吸込口をふさいでいませんか。 室外ユニットのアルミフィンに木の葉、紙、ペットの毛などがつまっていませんか。</li> </ul> それでも点滅するときは、お買いあげの販売店に、点滅している数字をご連絡ください。  <ul style="list-style-type: none"> <li>●リモコンの「停止」ボタンを1～2回押して、点滅やランプをすべて消してから、次の内容をお調べください。</li> <li>●オープンパネルを正しく付け、確実に閉じていますか。</li> <li>●エアフィルターが入っていますか。確実に取り付けられていますか。エアフィルターを正しく付け直してください。</li> </ul> それでもまた点滅するときは、お買いあげの販売店にご相談ください。	—  41 40
冷えない・暖まらない  	<ul style="list-style-type: none"> <li>●エアフィルターが汚れていませんか。</li> <li>●窓やドアが開いていませんか。 また、外気温が高いとき、冷えが悪くなる場合があります。</li> <li>●室外ユニットの吹出口、吸込口をふさいでいませんか。 また、アルミフィンに木の葉、紙、ペットの毛などがつまると能力が低下し、保護装置がはたらくことがあります。</li> <li>●温度調節は適切ですか。</li> <li>●温度差をはかってみてください。 約20分運転し、室内ユニットの吹出口と吸込口の温度差が冷房時8℃以上、暖房時14℃以上あれば正常です。</li> <li>●風量を ◀ (微)に設定していませんか。 微風では能力が下がることがあります。</li> <li>●湿度連動運転中(暖房時)ではありませんか。お部屋の温度・湿度により、エアコンが設定温度を自動的に下げます。</li> </ul>	40 — 9 13 — 18 26	
止まらない	運転を停止しても止まらない	<ul style="list-style-type: none"> <li>●自動・暖房・冷房・除湿運転停止後の自動内部清浄運転中ではありませんか。</li> <li>●自動・暖房・冷房・除湿運転停止後の自動フィルター掃除運転中ではありませんか。</li> </ul>	22 23
その他	除菌イオン自動運転時、お部屋がきれいなのに除菌イオン運転する	<ul style="list-style-type: none"> <li>●お部屋の温度・湿度が、カビ菌やウイルスの活動しやすい環境になり、除菌イオン運転が入ったものではありませんか。</li> </ul>	36
	「換気自動・集じん」単独運転時、お部屋がきれいなのに換気運転が入る	<ul style="list-style-type: none"> <li>●お部屋の温度・外気温が、自動的に換気運転に入る温度になり、換気運転が入ったものではありませんか。</li> </ul>	37



こんなとき		お調べください	参照 ページ
リモコン・操作が思うようにできない	受信しない、リモコンが正常に動作しない、リモコンの表示が出ない	<ul style="list-style-type: none"> <li>●リモコンの「リセット」ボタンを押し、現在時刻を合わせてから、もう一度操作してください。</li> <li>●リモコンの電池切れではありませんか。</li> <li>●電池の(+)(-)が逆になっていませんか。</li> <li>●リモコンを確実にエアコンに向けて操作していますか。</li> <li>●蛍光灯が古くなって、ちらついていませんか。</li> <li>●リモコンの混信を防ぐ設定をしていませんか。再度、設定してください。</li> </ul>	10・11 10 10 10 — 34
	風量が変わらない	<ul style="list-style-type: none"> <li>●除湿運転中ではありませんか。</li> <li>●速効運転中ではありませんか。</li> <li>●28/20℃運転中ではありませんか。</li> <li>●内部清浄運転中ではありませんか。</li> <li>●カビ・結露予防、衣類乾燥運転中ではありませんか。</li> <li>●暖房運転で吹き出す風の温度が低くありませんか(体温以下)。吹出温度が低いときは、弱めの風量にしています。</li> </ul>	19 20 21 22 25 —
	温度が変わらない	<ul style="list-style-type: none"> <li>●除菌イオン単独運転中ではありませんか。</li> <li>●「換気・集じん」単独運転中ではありませんか。</li> <li>●速効運転中ではありませんか。</li> <li>●28/20℃運転中ではありませんか。±2℃の範囲で温度が変わります。18～32℃に設定したいときは、28/20℃運転を取消してください。</li> <li>●内部清浄運転中ではありませんか。</li> <li>●カビ・結露予防、衣類乾燥運転中ではありませんか。</li> </ul>	15 17 20 21  22 25
タイマー予約ができない、時刻表示が点滅している	<ul style="list-style-type: none"> <li>●現在時刻を合わせていないのではありませんか。</li> </ul>	11	
本体表示	本体表示が点灯しない	<ul style="list-style-type: none"> <li>●リモコンの「表示」ボタンで、本体表示(運転ランプ・タイマーランプ・掃除ランプ以外)を消していませんか。</li> </ul>	32
	屋外温度を表示しない	<ul style="list-style-type: none"> <li>●停止中、または運転開始から1分以内ではありませんか。</li> </ul>	30
	クリーンサインが"空気がきれいなのに(赤)(黄)""におっているのに(緑)"を2～3時間以上点灯し続ける	<ul style="list-style-type: none"> <li>●ニオイセンサーの感度を変えてください。それでも解消されないときは運転を停止し、電源プラグを抜き、30秒後もう一度差し込んで運転してください。それでも同じ症状が続くときは、お買いあげの販売店にご相談ください。</li> </ul>	32
	「換気・集じん」運転時、集じんランプが点灯しない	<ul style="list-style-type: none"> <li>●集じんユニットを確実に取り付けられていますか。</li> <li>●集じんユニットが汚れていませんか。掃除してください。それでも点灯しない場合は、お買いあげの販売店にご連絡ください。</li> </ul>	39 39
風ルーバー	上下風向ルーバーがそれぞれ異なる動作をする	<ul style="list-style-type: none"> <li>●一番上側のルーバーがスイングしなかったり、各ルーバーが、逆方向に動いたりするものではありませんか。ルーバーは、それぞれ別々に制御されており、動作が異なります。</li> </ul>	18・19
掃除運転	自動フィルター掃除運転が約1～2分で終了(本体の掃除ランプが消灯)する	<ul style="list-style-type: none"> <li>●エアフィルターが入っていますか。確実に取り付けられていますか。正しく付け直してください。それでも同じ症状が続く場合は、お買いあげの販売店にご相談ください。</li> </ul>	40

## ⚠ 警告

具合の悪いときや、温度・湿度表示の数字が点滅するとき、または次の症状のときは、まず点滅している数字を確認した後、すぐに運転を停止し電源プラグを抜いて、お買いあげの販売店にご相談ください。異常のまま運転を続けると、故障や感電・火災の原因になります。(保証とアフターサービスについては42ページをご覧ください)

- ブレーカーやヒューズがたびたび切れる。
- 電源コードやプラグが異常に熱くなる。
- 室内ユニットから水が漏れる。
- 誤って異物や水を入れてしまった。
- 運転音が異常に大きい。

# 仕様

室内・室外ユニットの組み合わせ		室内	AY-T22SX	AY-T25SX	AY-T28SX	AY-T40SX	AY-T50SX	AY-T63SX
		室外	AU-T22SXY	AU-T25SXY	AU-T28SXY	AU-T40SXY	AU-T50SXY	AU-T63SXY
種類		セパレート形・空冷式・冷房・暖房兼用(インバーター)						
電源		単相100V・50/60Hz				単相200V・50/60Hz		
冷房	能力 (kW)		2.2(0.4~3.4)	2.5(0.4~3.5)	2.8(0.4~4.2)	4.0(0.4~5.0)	5.0(0.7~5.8)	6.3(0.7~6.5)
	面積の目安 (m <sup>2</sup> )	鉄筋アパート南向き洋室	15	17	19	28	34	43
		木造南向き和室	10	11	13	18	23	29
	消費電力 (W)		360(120~790)	415(120~830)	430(100~1000)	755(100~1370)	1290(110~1750)	2170(110~2600)
	運転電流 (A)		3.9	4.5	4.5	3.9	6.5	11.0
	エネルギー消費効率		6.11	6.02	6.51	5.30	3.88	2.90
暖房	運転音(騒音) (dB)	室内	41	44	45	47	47	47
		室外	42	43	43	49	50	52
	標準能力 (kW)		2.5(0.5~5.8)	2.8(0.5~5.9)	3.2(0.5~7.7)	5.0(0.7~9.4)	6.3(0.7~10.0)	7.1(0.7~10.2)
	面積の目安 (m <sup>2</sup> )	鉄筋アパート南向き洋室	11	13	15	23	29	32
		木造南向き和室	9	10	12	18	23	26
	標準消費電力 (W)		380(100~1360)	440(100~1390)	485(100~1980)	905(100~2770)	1390(110~2830)	1725(110~2940)
運転電流 (A)		4.1	4.7	4.9	4.6	7.0	8.7	
エネルギー消費効率		6.58	6.36	6.60	5.52	4.53	4.12	
運転音(騒音) (dB)	室内	43	46	46	48	48	48	
	室外	44	44	44	49	50	52	
通年エネルギー消費効率		6.20	6.05	6.50	6.00	5.10	4.45	
圧縮機出力 (W)		750	750	750	750	1100	1100	
質量 (kg)	室内	15	15	15	15	15	15	
	室外	36	36	41	40	39	39	
外形寸法 (mm)	幅×奥行×高さ	室内	890×300×278			890×300×278		
	室外	780×265×540				800×300×630		
付属品	取扱説明書、工事説明書、保証書(各1部)、リモコン、リモコンホルダー(取付ネジ×2本付)、電池(単4形(R03)×2本)							

- 運転特性はJIS(日本工業規格)にもとづいた数値です。
- 運転音は実際の据付状態で測定すると、周囲の騒音や反響を受け表示値より通常大きくなります。
- 電源プラグを差し込んだ状態では、運転していないときでもマイコンをはたらかせるために、AY-T22SX/AY-T25SX/AY-T28SXは約0.3ワット、AY-T40SX/AY-T50SX/AY-T63SXは約0.5ワットの電力を消費しています。

## 本体の洗浄について

エアコン内部の洗浄は、高い専門知識が必要です。  
お客様ご自身が、市販の洗浄剤で洗浄されますと、故障の原因となりますので、お買いあげの販売店、または、シャープ修理相談センター [43ページ](#) にご相談ください。

## 点検整備のおすすめ

エアコンを3~5年ご使用になると、内部の汚れなどにより、能力が低下したり、におい・水漏れが発生することがあります。通常のお手入れとは別に、点検整備(有料)をおすすめします。  
お買いあげの販売店にご相談ください。

● 製品についてのお問い合わせは…	フリーダイヤルがご利用いただけない場合は
お客様相談センター	東日本相談室 TEL 043-351-1821 FAX 043-299-8280
 0120-078-178	西日本相談室 TEL 06-6792-1582 FAX 06-6792-5993
《受付時間》月曜~土曜：午前9時~午後6時 日曜・祝日：午前10時~午後5時 (年末年始を除く)	
● 修理のご相談は…	43ページ記載の「お客様ご相談窓口のご案内」をご参照ください。
● シャープホームページ	<a href="http://www.sharp.co.jp/">http://www.sharp.co.jp/</a>

## シャープ株式会社

本社 〒545-8522 大阪市阿倍野区長池町22番22号  
電化システム事業本部 〒581-8585 大阪府八尾市北亀井町3丁目1番72号

