

取扱説明書

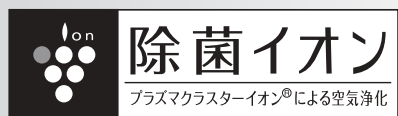

形名

室内ユニット

室外ユニット

エイワイ ティー エスピーシー

エイユー ティー エスピーワイ

AY-T22SBC AU-T22SBY

AY-T25SBC AU-T25SBY

AY-T28SBC AU-T28SBY

AY-T45SBC AU-T45SBY

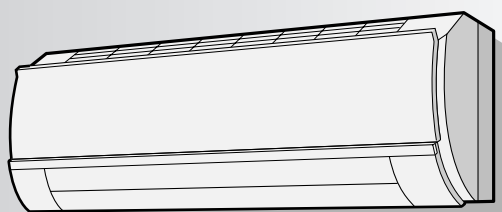

お買いあげいただき、まことにありがとうございます。この取扱説明書をよくお読みのうえ、正しくお使いください。

ご使用の前に「安全上のご注意」を必ずお読みください。この取扱説明書は、保証書、工事説明書とともに、いつでも見ることができる所に必ず保存してください。

みんなで家電リサイクル、つくろう循環型社会

プラズマクラスターイオンおよびPlasmaclusterはシャープ株式会社の商標です。

もくじ

ページ

必ずお読みください	特長	2	
	ご注意	3	
	安全上のご注意 安全使用に関する重要な内容です。	4~5	
ご使用の前に	各部のなまえ ●室内ユニット ●室外ユニット ●リモコン	6~7	
	運転前の準備 ●リモコンに電池を入れる ●リモコンの使いかた	8	
使いかた	上手にお使いいただくために	9	
	暖房・冷房・除湿	10	
	内部清浄	11	
	温度・風量・上下風向 ●左右風向を変える	12~13	
	プラズマクラスター ●単独運転/併用運転	14~15	
	入タイマー	16	
	切タイマー	17	
	知っておいていただきたいこと	18	
	お手入れ	お手入れ ●エアコンの掃除 ●オープンパネルのはずしかた/付けかた ●エアフィルター掃除	19~21
		別売品 (空気清浄フィルター)	21
困ったとき	保証とアフターサービス	22	
	お客様ご相談窓口のご案内	23	
	こんなときは ●応急運転 ●リモコンの混信を防ぎたいとき ●左右風向ルーバーが浮き上がったとき	24	
	故障かな? ●点検整備のおすすめ	25~27	
	仕様/本体の洗浄について	28	

エコロジークラスでいきましょう。シャープ。



ルームエアコン AY-T22SBC/AY-T25SBC/AY-T28SBC/AY-T45SBC

この製品は、こんなところがエコロジークラス。

グリーン材料 人や地球環境に配慮されたものを、
できる限り使用

- オゾン層を破壊しない新冷媒HFC(R410A)を採用。
- メイン基板に無鉛はんだを使用。

上手に使って、もっともっとエコロジークラス。

◎室内温度は適温に！

- 冷房時は1℃高め、暖房時は1℃低めに設定いただくことで、約10%電気代を節約することができます。
冷えすぎ、暖めすぎにならないよう、こまめに温度調節をおこなってください。



プラズマクラスターイオン®によるお部屋の空気浄化

「除菌イオン」が、お部屋に浮遊している『アレル物質※1』『カビ菌』『ウイルス』を取り囲み、除去します。※2 カビが繁殖するときのカビ臭さを抑え、アレル物質やウイルスの活動も抑えた、健康空質を創ります。

※1 浮遊するダニのふん・死がいに含まれる有害物質

※2 広島大学大学院先端物質科学研究科(浮遊アレル物質について)

(財)石川県予防医学協会(浮遊カビ菌について)

(社)北里研究所 北里研究所メディカルセンター病院 医療環境科学センター(浮遊ウイルスについて)

アーヘン応用科学大学アートマン教授(除去メカニズムの生化学的解明)

(試験方法：除菌イオンを空中に放出)

業種をこえて、多くの製品に採用されています

シャープの「除菌イオン」技術は、業種をこえて多くの製品に採用されています。今後もさらに「除菌イオン」のある暮らしを広げ、空気のあるところを、より快適で清潔にしたいと考えています。



- シャワートイレ (INAX)
- 浴室暖房換気乾燥機 (マックス、トステム)
- 住宅の24時間換気システム (マックス)
- 住宅の全館空調システム (デンソーエース)
- 自動車のエアコン (日産自動車、トヨタ自動車、ダイハツ工業)
- ガスファンヒーター (リンナイ、東京ガス、大阪ガス、東邦ガス、西部ガス)
- 温水式暖房乾燥機 (リンナイ、東邦ガス)
- 自動車の空気清浄器 (トヨタ自動車・日産自動車)
- エレベータ (フジテック)
- 車載用除菌イオン発生器 (デンソー)
- 喫煙所システム (トルネックス)
- 24時間フロアセントラル換気システム (ミサワ)
- イオンダクト搬送システム (清水建設)

※2005年4月現在記者発表順 敬称略

- オゾン層を破壊しない HFC冷媒(R410A)採用
- 冷風をななめ上に吹き出す すこやかシャワー気流と
温風をほぼ真下に吹き出す 温風カーペット気流 [18ページ](#)

ご注意



警告

●据え付けは、お買いあげの販売店または専門業者に依頼する

据え付けには専門の知識と技術が必要です。ご自分で据え付け工事をされ不備があると、水漏れや感電・火災の原因になります。

下記内容にご注意ください。

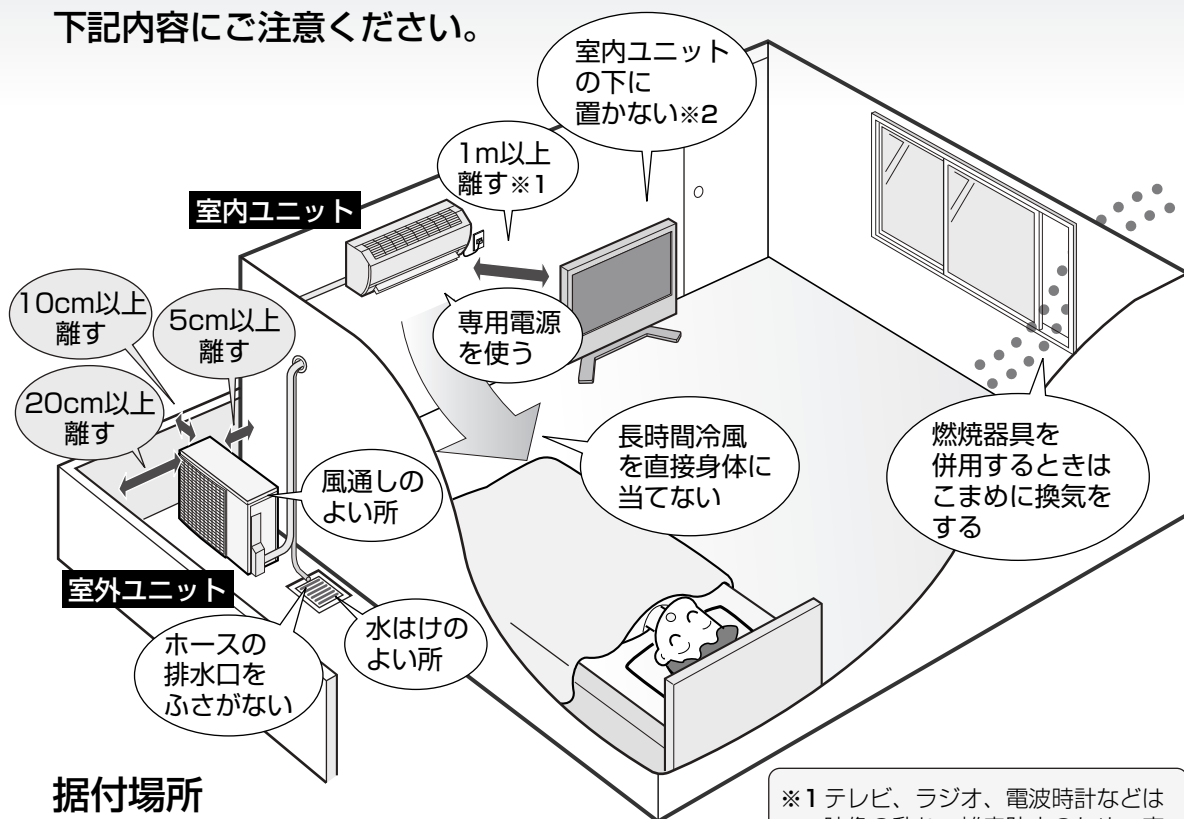

据付場所

次の所への設置はさけてください。

- 海浜地区など塩分の多い所。
- 温泉地など硫化ガスの多い所。
- 機械油の多い所。
- 水蒸気や油煙の多い所。
- 積雪により室外ユニットがふさがれてしまう所。
(エアコンからの排水は、水はけのよい所に)

※1 テレビ、ラジオ、電波時計などは映像の乱れ、雑音防止のため、室内・室外ユニットから1m以上離してください。離しても雑音が入る場合は、雑音の入らない場所まで離してください。

※2 水滴が落ちて、汚損・故障の原因になります。

電気工事

- 電源は定格電圧でエアコン専用の回路をご使用ください。

騒音にご配慮を

次のような所をお選びください。

- エアコンの重量に十分に耐え、運転音や振動が大きく伝わらない所。
- 室外ユニットの吹出口からの風や、運転音が隣家の迷惑にならない所。
- 室外ユニットの吹出口近くには物を置かないでください。(機能低下や騒音増大の原因)
- 使用中に異常な音がする場合は、お買いあげの販売店にご相談ください。

移設

エアコンを取りはずしたり再据え付けをする場合は、冷媒の回収など専門の技術が必要です。お買いあげの販売店(または、もよりの「お客様相談窓口」[23ページ](#))にご相談ください。なお、この場合は移設に必要な実費をいただくことになります。

安全上のご注意

この取扱説明書および商品には、安全にお使いいただくために、いろいろな表示をしています。内容(表示・図記号)をよく理解してから本文をお読みになり、記載事項をお守りください。

■「表示」を無視して、誤った取り扱いをすることによって生じる内容を、次のように区分しています。



警告 「死亡や重傷を負うおそれがある内容」を示しています。



注意 「けがや財産に損害を受けるおそれがある内容」を示しています。

■お守りいただく内容の種類を、「図記号」で区分して説明しています。



禁止



ぬれ手禁止

「してはいけないこと」を表しています。



必ず実行



プラグを抜く

「しなければならないこと」を表しています。



警告

ご使用時



禁止

- 運転中に電源プラグを抜かない
(感電や放電による火災の原因)
- 電源コードは途中接続・延長コードの使用・タコ足配線をしない
(感電や発熱・火災の原因)
- 電源コードは束ねたり、引っ張ったり、重いものを載せたり、加熱・加工しない
(感電や発熱・火災の原因)
- 吸込口・吹出口から指や棒などを差し込んだり、中へ入れない
(ファンが高速回転しているため、ケガの原因)
- 長時間お肌に冷風を当てたり、冷やしすぎない
(体調悪化・健康障害の原因)
- お客様ご自身でエアコンの修理や移設はしない※
(水漏れや感電・火災などの原因)



必ず実施

- 電源プラグやコンセントに付着したほこりは、定期的にとる
(感電や火災の原因)
- 電源プラグは根元まで、確実に差し込む
(接触不良による感電・火災の原因)
- エアコンが冷えない、暖まらない場合は冷媒漏れが原因のひとつと考えられるので、お買いあげの販売店に相談する。冷媒の追加を伴う修理の場合は、冷媒漏れがないことをサービスマンに確認する
(エアコン用の冷媒は安全です。冷媒は通常漏れませんが、万一室内に漏れ、ファンヒータやコンロなどの火気に触れると、有害な生成物発生の原因)



プラグを抜く

- 異常時(こげ臭いなど)は、運転を停止して電源プラグを抜く※
(運転を続けると、故障や感電・火災などの原因)

据付け時



禁止

- HFC冷媒(R410A)以外の冷媒は使用しない
(故障や破裂など重大事故の原因)
- HFC冷媒(R410A)以外のエアコンで使用していた配管は使用しない
(故障や破裂など重大事故の原因)



必ず実施

- 電源は、必ずエアコン専用のコンセントを使用する
(専用以外のコンセントを使用すると、発熱・火災の原因)
- 据え付けは、お買いあげの販売店または専門業者に依頼する
(ご自分で据え付け工事をされ不備があると、水漏れや感電・火災の原因)

⚠ 注意

ご使用時



禁止

- 食品、動植物、精密機器、美術品の保存などに使わない
(品質低下などの原因)
- 動植物に直接風を当てない
- ユニットのアルミフィンに触らない
(ケガの原因)
- ユニットの下に、他の電気製品や家財などを置かない
(水滴が落ちて、汚損・故障の原因)
- エアコンの風が直接当たる所に燃焼器具を置かない
(燃焼器具の不完全燃焼の原因)
- 室外ユニットの上に乗ったり物を載せない
(ベランダなどでは、落下の原因)
- 痛んだままの据え付け台などを使用しない
(落下につながり、ケガなどの原因)
- 電源プラグはコードを引っ張って抜かない
(断線して発熱・発火の原因)
- お手入れ時、不安定な台に乗らない
(転倒など、ケガの原因)
- エアコンを直接水洗いしない
(感電・発火の原因)
- お客様ご自身で室内ユニット内部の洗浄はしない※
(水漏れ・破損・故障・発煙・発火の原因)



ぬれ手禁止

- ぬれた手で操作しない
(感電の原因)



必ず実施

- 室外ユニットの周辺に、物を置いたり、落ち葉がたまらないようにする
(虫などが侵入し、故障・発火・発煙の原因)
- 燃焼器具と一緒に運転するときはこまめに窓を開け、換気をする
(換気が不十分の場合、酸素不足の原因)
- オープンパネルなどの水洗いが可能なものを水洗いした後は、よく乾かす
(水気が残っていると感電の原因)



プラグを抜く

- 落雷のおそれがあるときは、運転を停止し、電源プラグを抜く
(被雷すると、故障の原因)
- 長期間使用しない場合は電源プラグを抜く
(ほこりがたまると、発熱・発火の原因)
- お手入れをするときは、必ず運転を停止し、電源プラグを抜く
(ファンが高速回転しているため、ケガの原因)

据付け時



必ず実施

- 可燃性ガスの漏れるおそれのある場所に設置されていないか確認する
(万一ガスが漏れると、発火の原因)
- アース工事が正しくされているか確認する
(不確実な場合は感電の原因)
アース線は、ガス管、水道管、避雷針、電話のアース線に接続しないでください。



必ず実施

- 漏電ブレーカーが正しく取り付けられているか確認する
(感電の原因)
- ドレンホースが確実に排水するように配管されているか確認する
(不確実な場合は屋内に浸水し、家財などをぬらす原因)

各部のなまえ

内は主な説明のページを示しています。

室内ユニット

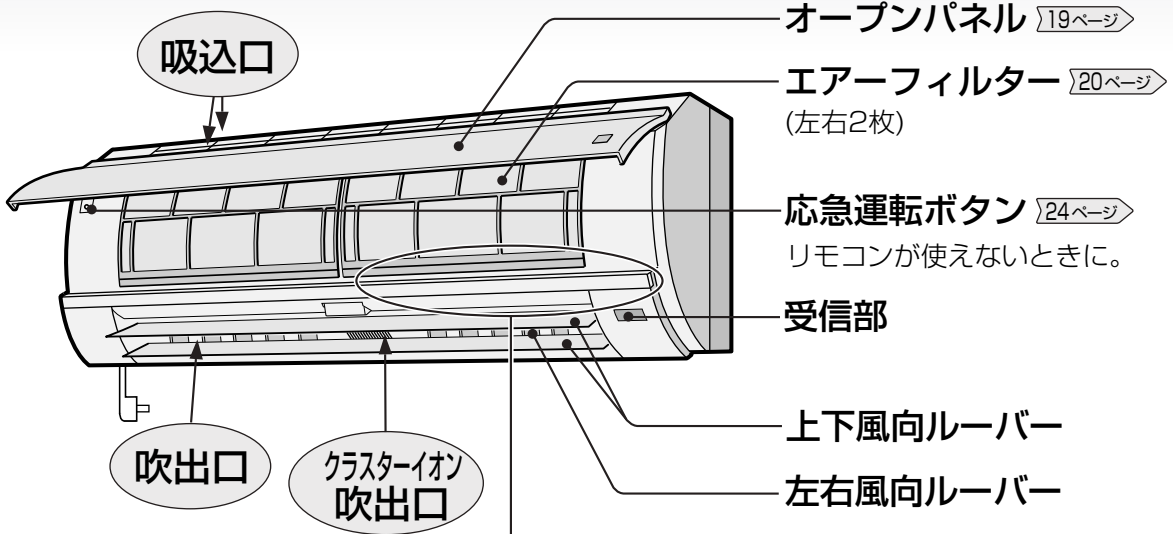

本体表示部

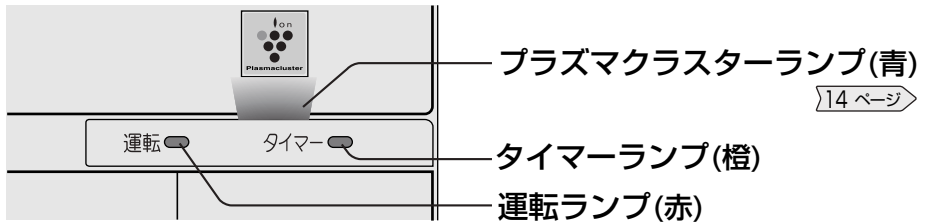

室外ユニット

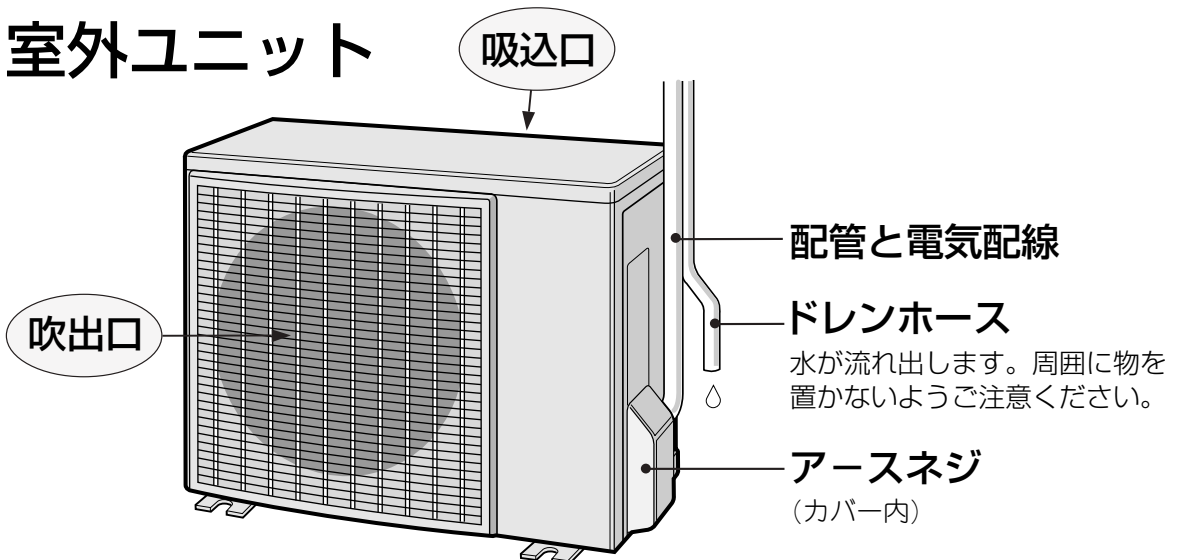

リモコン

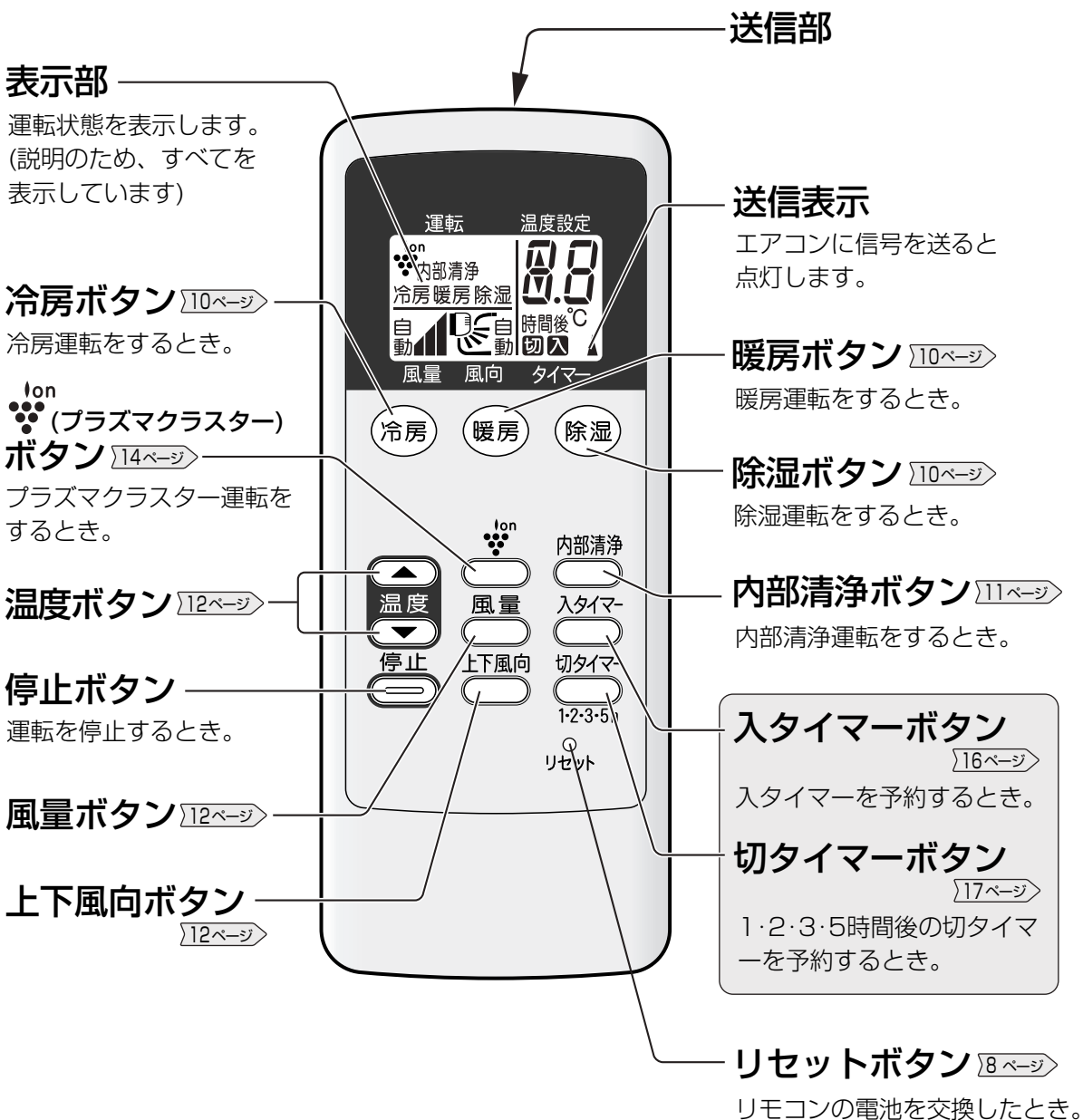

運転前の準備

リモコンに電池を入れる (単4形(R03)2本使用)

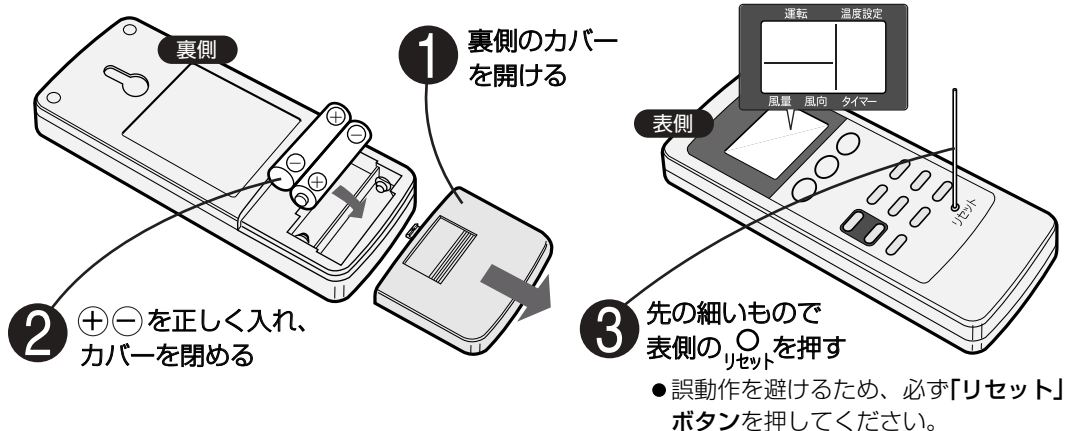

電池について

- 電池の寿命は約1年です。
リモコンの表示がうすくなったり、信号が届かないときは交換してください。
- 付属の電池はモニター用ですので、1年未満で消耗することがあります。
- 電池の誤った使いかたは、液漏れや破裂の原因となりますので、次の点にご注意ください。
- 交換時は、2本とも新しい同じ種類のものをお使いください。
- 長期間使わないときは、液漏れによる故障を防ぐため、電池を取り出してください。
- 電池から漏れた液が目に入ったり、お肌や衣服に付いた場合は、すぐにきれいな水で洗い流してください。

リモコンの使いかた

- 本体受信部に向けて操作してください。
- 信号の届く範囲は、正面で約7mです。
- 信号をさえぎるものがないようにしてください。
- 信号を受けると、本体から「ピッ」または「ピピッ」と受信音がします。

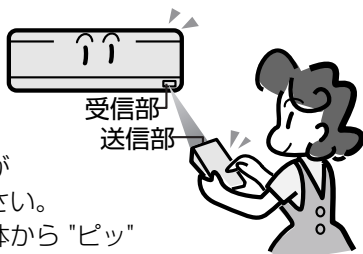

壁などに掛ける場合

リモコンの「停止」ボタンを押して、本体からの受信音がする位置に、取り付けてください。

- 1 リモコン取付ネジ(付属品)を壁に止める。
- 2 リモコンを引っ掛ける。

お願い

- リモコンに衝撃を与えないでください。また水にぬらしたり、直射日光の当たる場所、ストーブなどの近くには置かないでください。(故障の原因)
- 電子瞬時点灯方式、またはインバーター方式の蛍光灯がある部屋では、信号を受け付けないことがあります。このようなときは、販売店にご相談ください。

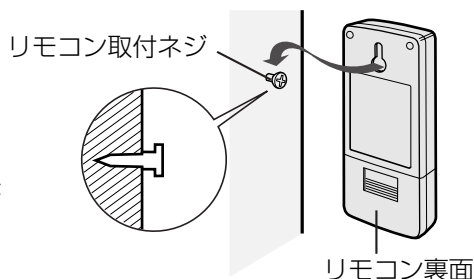

上手にお使いいただくために

窓にはカーテン・ブラインドを

冬の日中は日光を入れ、夜間はカーテン・ブラインドで室内の熱の漏れを防ぎましょう。とくに夏場は直射日光を防ぐと、約5%の省エネ効果があります。



風向調節を上手に

上下風向ルーバーは"暖房時は下向き" "冷房時は水平"にするのが一般的に効果的です。

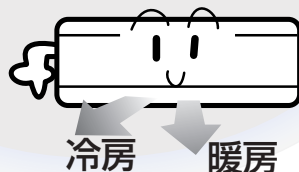

フィルターはこまめにお掃除

エアフィルターに、ほこりなどがつまると、能力が低下し、電気代も約5~10%のムダになります。

また、水漏れの原因にもなります。2週間に1回は、ぜひお掃除をしましょう。



タイマーを有効に

エアコンの消し忘れは電気代のムダです。タイマーを活用して、必要な時間だけ運転しましょう。



室内温度は適温に

暖めすぎ、冷やしすぎにならないよう、こまめに温度調節を。冷房時は1℃高め、暖房時は1℃低めにするると約10%の電気代が節約できます。

また、冷房時は室内外の温度差は約5~6℃以内が最適です。

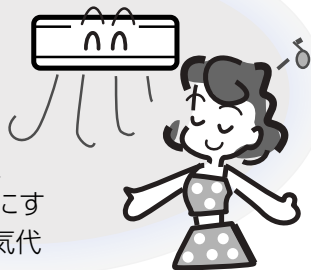

室外ユニットのまわりをふさがずに

室外ユニットの吹出口に、物を置いてふさがると、能力が低下し、電気代もムダになります。

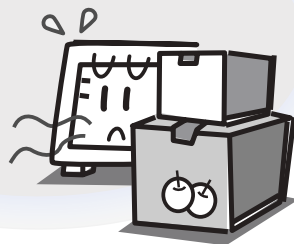

雷が鳴り出したら電源プラグを抜く

エアコン保護のため運転を停止し、電源プラグを抜いてください。

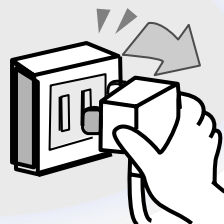

記載されている数値は使用環境によって異なりますので、ひとつの目安としてお考えください。

暖房 冷房 除湿

暖房・冷房・除湿運転をワンタッチで運転できます。

- プラズマクラスター運転を併用し、お部屋の空気を清潔にします。 [14ページ](#)

ピピッ♪

冷房 暖房 除湿 のいずれかを選ぶ



- 本体の運転ランプ(赤)点灯。

《リモコン表示》

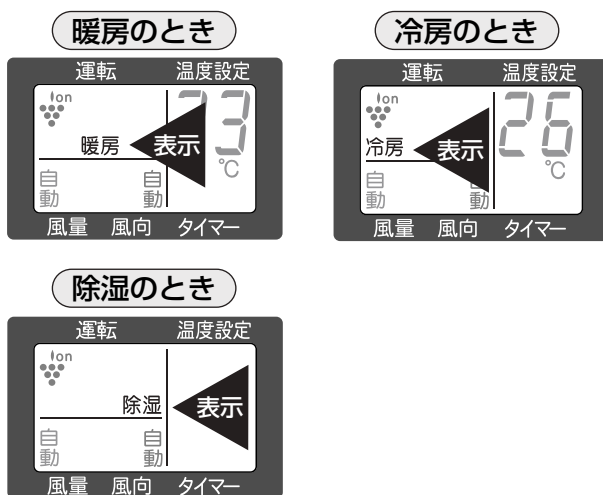

■ 停止するとき

停止

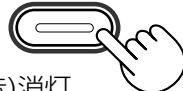

ピッ♪

- 本体の運転ランプ(赤)消灯。

運転停止後の自動内部清浄運転 [11ページ](#)

- リモコンに「内部清浄」を表示している場合は、運転を停止すると、自動的に内部清浄運転をします。

暖房・冷房・除湿
運転のくわしい説明は、
18ページをご覧ください。



メモ

- 冷房・除湿運転中に、お部屋の温度が下がった場合、冷房時は送風のみになったり、除湿時は停止したりすることがあります。

内部清浄

室内ユニット内部や風向ルーバーに、カビを発生しにくくします。
(2種類の運転があります)

暖房・冷房・除湿の停止後に毎回、自動で働く

自動内部清浄運転(30分)

暖房・冷房・除湿運転中に

内部清浄

ピッ (設定完了)

《リモコン表示》



- 次の運転停止から、自動内部清浄運転が働きます。
- 内部清浄運転中は、本体のプラズマクラスターランプ(青)点灯。

■設定を取消するとき

運転中に、もう一度



- リモコンの「内部清浄」の表示が消えます。

季節の変わりめなどに、手動でお使いください

手動内部清浄運転(40分)

運転停止中に

内部清浄

ピピッ

- 本体のプラズマクラスターランプ(青)点灯。
(40分後に停止)

■停止するとき

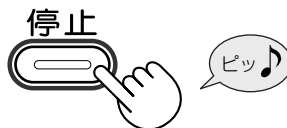

- 本体のプラズマクラスターランプ(青)消灯。



内部清浄運転について

浮遊カビ菌を除去する効果があるクラスターイオン※を室内ユニット内部に送ります。また、手動内部清浄運転では、送風運転または暖房運転で、室内ユニット内部の乾燥をおこない、カビを発生しにくくします。自動内部清浄運転では、風向ルーバーを送風運転で乾燥させ、風向ルーバーにカビを発生しにくくします。

※ クラスターイオンについて [2 ページ](#)

メモ

- 内部清浄運転中は、温度・風量・上下風向の変更、タイマー予約ができません。
- 上下風向は、ななめ上方向となります。ただし、手動内部清浄運転開始から30分は、ななめ下方向となります。
- すでに発生したカビを、内部清浄運転で取ることはできません。
- 内部清浄運転しても、使用状態や環境により、カビやにおいが発生することがあります。その場合は、本体の洗浄をおすすめします。お買いあげの販売店、またはシャープ修理相談センター [23ページ](#) にご相談ください。

温度

風量

上下風向

温度を変える



● 押すと1℃ずつ変わります。

《リモコン表示》

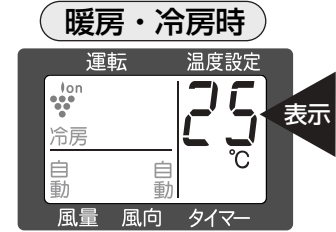
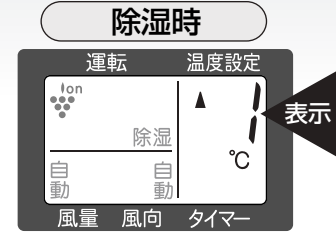

風量を変える

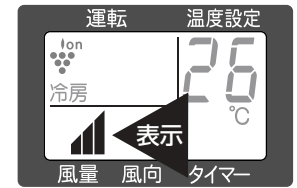
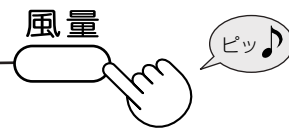

上下風向を変える

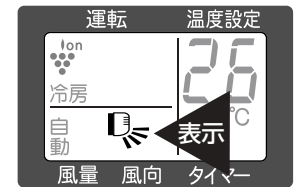
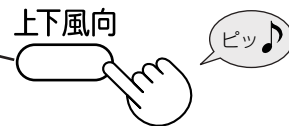

左右風向を変える

手で調節できます。

ご注意

「つまみ」(4カ所)には触れないでください。
 万一、左右風向ルーバーが浮きあがったときは、
 24ページの要領で、はめ込んでください。

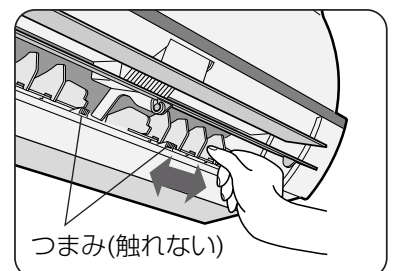

●調節できる範囲

エアコンが決めた温度設定 [18ページ](#) から 2℃低め～2℃高め

▲2	2℃高め	▲1	1℃高め
▼2	2℃低め	▼1	1℃低め

●温度設定できる範囲

18℃～32℃

おすすめの温度設定

暖房：20～24℃
冷房：25～28℃

メモ

- 除湿時、外気温が低いときは、温度設定を上げても、お部屋の温度が上がらないことがあります。
- 暖房・冷房運転で一度、温度設定をすると、次回は同じ温度で運転します。

●押すごとに、次のように表示が変わります。

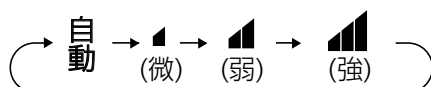

- 除湿時は、自動に固定され、切り換えできません。

■風量を自動にすると

暖房・冷房運転時

お部屋が設定温度になるまでは強く、設定温度になると、弱めの風量になります。

除湿・プラズマクラスター単独運転時

弱い風量になります。

●押すごとに、次のように表示が変わります。

暖房運転時

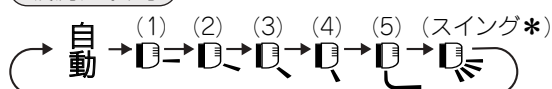

- 暖房時、(1)以外は上側のルーバーはななめ下向きに固定され、風向を変えても動きません。スイングもしません。

- *暖房時は、下側のルーバーがななめ下方向から下方向の間でスイングします。

冷房・除湿・プラズマクラスター単独運転時

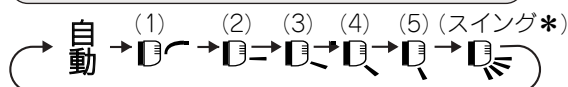

- *冷房・除湿時は水平方向からななめ下方向の間でスイングします。

■風向を自動にすると

暖房運転時

吹き出す風の温度が低いときは水平方向に吹き出し、暖まれば下方向に吹き出します。お部屋が暖まると(設定温度に達してから5～20分後)、ほぼ真下方向に吹き出します。(温風カーペット気流 [18ページ](#))

冷房運転時

運転開始時はななめ下方向に吹き出し、10分後またはお部屋が冷えれば、ななめ上方向に吹き出します。(すこやかシャワー気流 [18ページ](#))

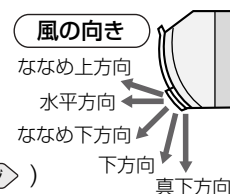

除湿・プラズマクラスター単独運転時

ななめ上方向に吹き出します。

お願い

上下風向を調節するときは、リモコンで操作してください。

- 手で調節すると、誤動作や故障の原因になります。
- 下向きにし、長時間冷房・除湿運転をすると、ルーバー周辺に露がついて落ちることがあります。

プラズマクラスター

プラズマクラスターだけの **単独運転** ができます。
また、暖房・冷房・除湿運転との **併用運転** もできます。

lon プラズマクラスター運転

クラスターイオンを発生し、お部屋の空気を清潔にします。

浮遊する「アレル物質※」「カビ菌」「ウイルス」を除去する効果があります。 [▶2ページ](#)

※浮遊するダニのふん・死がいに含まれる有害物質



プラズマクラスターだけの **単独運転**

運転停止中に

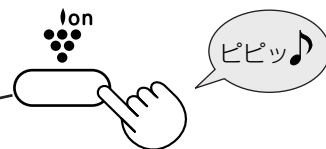

《リモコン表示》



- 本体の運転ランプ(赤)、
プラズマクラスターランプ(青)点灯。

暖房・冷房・除湿運転との **併用運転**

暖房・冷房・除湿には、初めは、プラズマクラスター
運転の併用が設定されています。

暖房・冷房・除湿運転中に

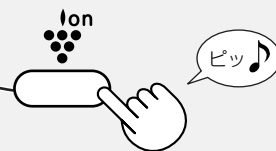

《リモコン表示》

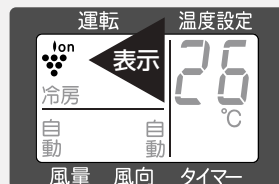

- 本体のプラズマクラスターランプ(青)点灯。



電気代の目安

プラズマクラスター単独運転を、
1時間おこなった場合(風量自動時)……約0.5円
※料金単価は22円/kwh(税込)で算出。



- 本体表示が消灯。

メモ

- 単独運転中は、温度の変更・入タイマー予約ができません。

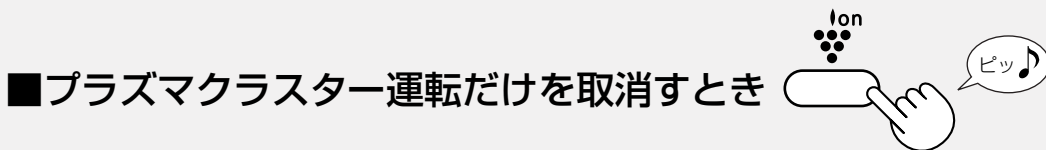

- 本体のプラズマクラスターランプ(青)消灯。

入タイマー

「入タイマー」と「切タイマー」を組み合わせ
て予約することはできません。

予約した時間にお望みの室温になるよう、
早め(最長60分前)に運転が始まります。



例 6.5時間後にお望みの室温にしたいとき

入タイマー

を押し、設定したい時間を選ぶ

- 本体のタイマーランプ(橙)点灯。
- 押すごとに、次のように変わります。
→ 0.5 → 1.0 → 1.5 …… → 11 → 12 → 取消し*

*「取消し」にすると、本体のタイマーランプ(橙)が
消灯し、入タイマーは取消されます。

お好みにより温度・風量・上下風向を合わせる

- 温度は5秒間表示した後、タイマー時間の表示
に戻ります。
- 除湿運転は風量の変更ができません。また、運
転が始まるまで温度の変更もできません。

入タイマーを取消するとき

予約中に「入タイマー」ボタンを押す。
本体のタイマーランプ(橙)消灯。

予約時間を変更するとき

「入タイマー」ボタンを押し、設定したい時間に合わせる。
(1回目押すと、いったん「取消し」になります)

メモ

- 内部清浄運転中は、入タイマー予約ができません。
内部清浄運転を停止してから、入タイマーを予約してください。
- 一度予約した後、5秒以上経ってから再度「入タイマー」ボタンを押すと、入タイマーは
取消されます。
- 入タイマーは、12時間後まで予約できます。
(9.5時間後までは0.5時間(30分)単位、10~12時間後は1時間単位)
- リモコンのタイマー時間表示は、時間の経過とともに残り時間を表示します。
- 入タイマー予約中に、切タイマーを予約すると、入タイマーは取消されます
- 一度予約すると、次に予約するときは、前回と同じ設定時間が記憶されています。
- プラズマクラスター単独・内部清浄運転は、入タイマー予約で開始できません。

切タイマー

1・2・3・5時間後の切タイマーを簡単に予約できます。

停電のとき
停電すると、エアコンのタイマー予約は取消され運転は止まります。通電後、もう一度予約してください。
(リモコンはタイマー予約や運転の表示を続けます)

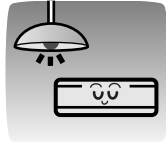

例) 3時間後に停止したいとき

運転中に

切タイマー

を押して時間を選ぶ

1・2・3・5h

● 本体のタイマーランプ(橙)点灯。

● 押すごとに、次のように変わります。

→ 1 → 2 → 3 → 5 → 取消し*

*「取消し」にすると、本体のタイマーランプ(橙)が消灯し、切タイマーは取消されます。



切タイマーを取消するとき

予約中に「切タイマー」ボタンを押す。
本体のタイマーランプ(橙)消灯。

切タイマー時間を変更するとき

「切タイマー」ボタンを押し、切りたい時間を選ぶ。
(1回目押すと、いったん「取消し」になります)

メモ

- 内部清浄運転中は、切タイマー予約ができません。
- 一度予約した後、5秒以上経ってから再度「切タイマー」ボタンを押すと、切タイマーは取消されます。
- リモコンは、時間の経過とともにタイマーの残り時間を表示します。(5→3→2→1の順)
- 停止中に、「切タイマー」ボタンで、暖房・冷房・除湿運転を開始することもできます。
(運転内容(暖房・冷房・除湿)は、停止前と同じです)
- 予約中に「停止」ボタンを押すと、運転を停止し、切タイマーは取消されます。
- 暖房・冷房・除湿運転の切タイマー予約中に、入タイマーを予約すると、切タイマーは取消されます。

知っておいていただきたいこと

暖房運転について

- 外気の熱を吸収し、お部屋の中に取り入れて暖房しているため(ヒートポンプ方式)、外気温が下がると暖まりにくくなります。そのときは、他の暖房器具との併用をおすすめします。
- 室外ユニットに霜がつくと、自動的に霜取り運転をするため、約5～10分、運転が止まります。霜取りが終わると、再び暖房運転をします。

冷房運転について

- 風量自動の設定では、運転開始時の風の吹き出しが約1分遅れます。これは、冷たい風を吹き出す準備と、風とともに出てくるエアコン内部に付いたお部屋のおいをやわらげるためです。

除湿運転について

- 運転開始時の室温により、右の設定温度で除湿運転します。運転開始時の室温が高いときは、室温を若干下げぎみに除湿します。

<設定温度の目安>

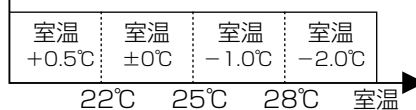



運転条件について

- 右の条件以外で運転すると、保護装置がはたらき、運転できないことがあります。
- 湿度が約80%以上ある場合、長時間冷房・除湿運転すると、吹出口などに露がつき、滴下することがあります。

<運転条件>

暖房運転	外気温約24℃以下 室温約28℃以下
冷房運転	外気温約43℃以下 室温約21℃以上
除湿運転	外気温約16℃以上 室温約18℃以上

すこやかシャワー気流と温風カーペット気流について

- すこやかシャワー気流とは、冷たい風を"ななめ上方向"に吹き出して、天井に沿って風を送ったときの風の流れることです。冷房運転時に、上下風向を「」に設定すると、すこやかシャワー気流で、冷風感を防ぐ運転をします。
- 温風カーペット気流とは、暖かい風をほぼ"真下方向"に吹き出して、壁や床に沿って風を送ったときの風の流れることです。暖房運転時に、上下風向を「」に設定すると、温風カーペット気流で、足元を暖める運転をします。
- 上下風向を「自動」に設定すると、お部屋の温度が設定温度に近づいた後、送風を自動的にすこやかシャワー気流(冷房時)や温風カーペット気流(暖房時)にします。

すこやかシャワー気流

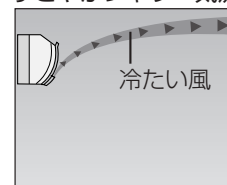

温風カーペット気流

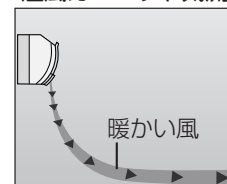

お手入れ

お手入れの前に運転を停止し、電源プラグを抜く

運転中のお手入れは、内部でファンが高速回転しており、ケガの原因になります。

エアコンの掃除

本体・リモコン・オープンパネルの掃除

掃除の目安 汚れが目立ち始めたら

柔らかい布で、からぶきをする

汚れがひどい場合は、40℃以下のお湯か水で、よく絞ってからふいてください。

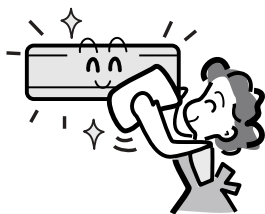

- ベンジン・シンナー・みがき粉・洗剤などは、使用しないでください。(製品を傷める原因)



オープンパネルは、
はずして水洗いできます

●オープンパネル

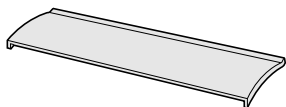

柔らかいスポンジや布で、軽く
ふくように水洗いし、日陰でよく
乾かす

- 強くふかないでください。タワシやスポンジの硬い面などは使わないでください。(傷付きの原因)
- 直射日光やストーブなどで乾かさな
ないでください。

水洗いした場合は、日陰で
よく乾かしてから付ける

(水気が残っていると感電の原因)

オープンパネルの はずしかた/付けかた

はずしかた

- ① オープンパネルの左右下側を持って、手前に引き上げて、開ける。
- ② 水平方向に引き抜いて、取りはずす。

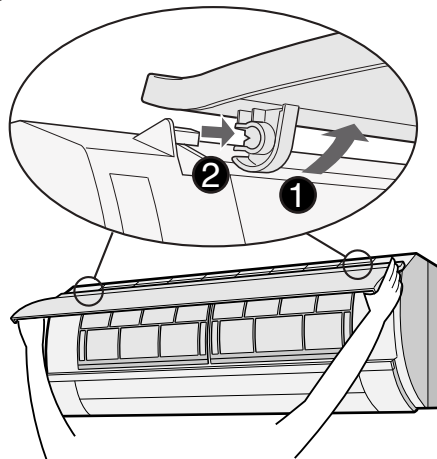

付けかた

- ① オープンパネルの左右の「軸受け」を、本体の「軸」にはめ込む。
- ② オープンパネルを閉じる。

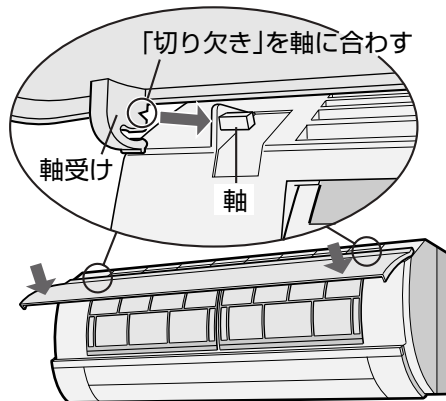

矢印部(2カ所)を「カチッ」と音が
するまで確実に押してください。

知っておいていただきたいこと／エアコンの掃除

オープンパネルの
はずしかた／
付けかた

お手入れ

お手入れの前に運転を停止し、電源プラグを抜く

運転中のお手入れは、内部でファンが高速回転しており、ケガの原因になります。

エアフィルターの掃除

掃除の目安 2週間に1度

ほこりなどがつまると、能力低下や水漏れの原因になります。

1 オープンパネルの左右下側を持って
手前に引き上げて、開ける

2 エアフィルターをはずす
ご注意

別売品の空気清浄フィルターをお使いのときは、エアフィルターから、必ず取りはずしてください。

空気清浄フィルターは、水洗いすると使用できなくなります。

3 掃除機で汚れを吸い取る

汚れがひどいときは、台所用洗剤(中性)で水洗いし、日陰でよく乾かす。

4 エアフィルターを付け、
オープンパネルを閉じる

オープンパネルは矢印部(2カ所)を、「カチッ」と音がするまで確実に押す。

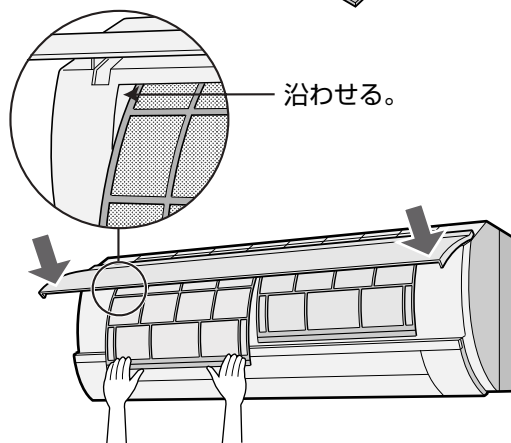
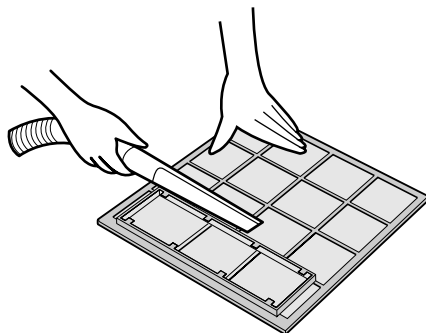
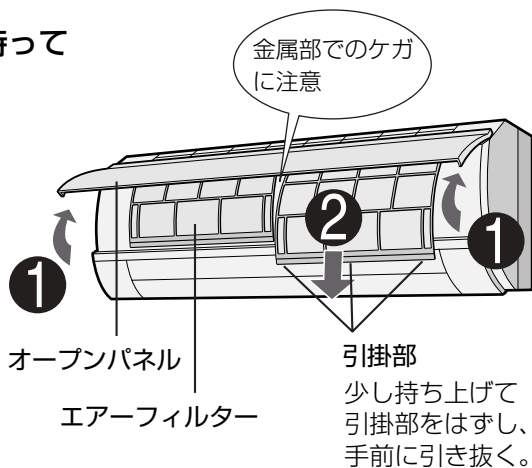

別売品

シーズン後は

- 手動内部清浄運転をする。 11 ページ
室内ユニット内部に、カビを発生しにくくする運転をします。
- 運転を停止し、電源プラグを抜く。
エアコン専用の回路をご使用の場合は、安全ブレーカーも切ってください。
- エアフィルターを掃除する。 20 ページ
- リモコンの電池を取り出す。
(液漏れによる故障防止) 8 ページ

シーズン前は

- エアフィルターが入っていますか。
(入れずに運転すると、室内ユニットの内部が汚れ、故障の原因)
- 室内・室外ユニットの吸込口・吹出口をふさいでいませんか。
- アース線がはずれていませんか。
アース線は、室内側に取り付けてある場合があります。

空気清浄フィルター

お買いあげの販売店にて、ご購入ください。
エアコンに取り付けると、空気中のちり・ほこりやにおいを取り除きます。

形名：AZ-57FC (2枚1組) 28 ページ

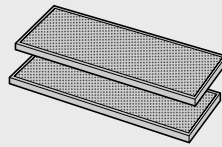

洗うと使用できなくなります。
約3～6カ月を目安に交換してください。

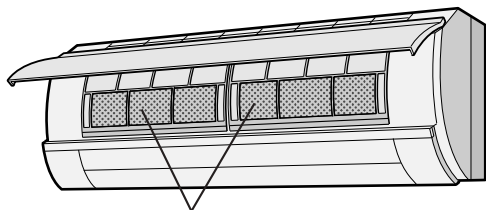

空気清浄フィルター

取り付けかた

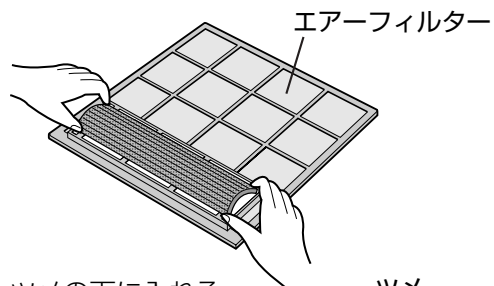

ツメの下に入れる。
(裏表はありません)

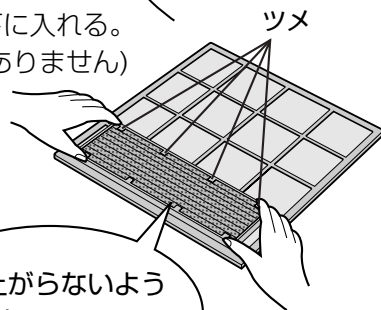

浮き上がらないよう
確実に入れる
(水漏れ防止)

保証とアフターサービス

修理を依頼されるときは **出張修理**

- 1 「故障かな？」[25~27ページ](#) を調べてください。
- 2 それでも異常があるときは使用をやめて、必ず電源プラグを抜いてください。
- 3 お買いあげの販売店に次のことをお知らせください。

・品名：ルームエアコン ・形名：(保証書に記載の形名)
・お買いあげ日(年月日) ・故障の状態(具体的に)
・ご住所(付近の目印も合わせてお知らせください)
・お名前 ・電話番号 ・ご訪問希望日

保証書(別添)

- 保証書は「お買いあげ日・販売店名」などの記入をお確かめのうえ、販売店から受け取ってください。保証書は、内容をよくお読みの後、大切に保存してください。
- 保証期間…お買いあげの日から1年間です。ただし、次の部品のみ5年間です。冷却装置…圧縮機、熱交換器、ユニット内配管。保証期間中でも有料になることがありますので、保証書をよくお読みください。

保証期間中

- 修理に際しましては保証書をご提示ください。保証書の規定に従って販売店が修理させていただきます。

保証期間が過ぎているときは

修理すれば使用できる場合には、ご希望により有料で修理させていただきます。

補修用性能部品の保有期間

- 当社はルームエアコンの補修用性能部品を製品の製造打切後、9年保有しています。
- 補修用性能部品とは、その製品の機能を維持するために必要な部品です。

修理料金のしくみ

修理料金は、技術料・部品代・出張料などで構成されています。

技術料	故障した製品を正常に修復するための料金です。
部品代	修理に使用した部品代金です。
出張料	製品のある場所へ技術者を派遣する場合の料金です。

廃棄時にご注意

2001年4月施行の家電リサイクル法では、お客様がご使用済みのルームエアコンを廃棄される場合は、収集・運搬料金と再商品化等料金をお支払いいただき、対象品を販売店や市町村へ適正に引き渡すことが求められています。

便利メモ

お客様へ…お買いあげ日・販売店名を記入されると便利です。

お買いあげ日	販売店名
年 月 日	電話() -

愛情点検



長年ご使用のエアコンの点検を! こんな症状はありませんか?

- 電源コードやプラグが異常に熱くなる。
- コゲ臭いにおいがしたり、運転中に異常な音や振動がする。
- 室内ユニットから水漏れがする。
- 漏電ブレーカーがひんぱんに切れる。
- その他の異常や故障がある。

ご使用中止

故障や事故防止のため使用を中止し電源プラグをコンセントから抜き、必ず販売店に点検・修理をご依頼ください。
なお、点検修理に要する費用は、販売店にご相談ください。

お客様ご相談窓口のご案内

修理・お取扱い・お手入れについての「ご相談」ならびに「ご依頼」は、お買いあげの販売店へご連絡ください。

転居や贈答品などで、保証書記載の販売店にご相談できない場合は、下記窓口にご相談ください。

- 製品の故障や部品のご購入に関するご相談は…… **修理相談センター** へ
- 製品のお取扱い方法、その他ご不明な点は…… **お客様相談センター** へ

修理相談センター

- 修理相談センター（沖縄・奄美地区を除く）

■受付時間 *月曜～土曜：午前9時～午後6時 *日曜・祝日：午前10時～午後5時（年末年始を除く）



0570-02-4649

当ダイヤルは、全国どこからでも一律料金でご利用いただけます。
 (注)・PHS・IP電話からは、下記電話におかけください。

		〈東日本地区〉	〈西日本地区〉
●PHS/IP電話でのご利用は……	(一般電話)	043-299-3863	06-6792-5511
●FAXを送信される場合は……	(FAX)	043-299-3865	06-6792-3221

●沖縄・奄美地区については、下表の「那覇サービスセンター」にご連絡ください。

- 「**持込修理**」および「**部品購入**」のご相談は、上記「修理相談センター」のほか、下記地区別窓口にて承っております。

■受付時間 *月曜～土曜：午前9時～午後5時30分（祝日など弊社休日を除く）
 [ただし、沖縄・奄美地区]は…*月曜～金曜：午前9時～午後5時30分（祝日など弊社休日を除く）

担当地区	拠点名	電話番号	郵便番号	所在地
北海道地区	札幌 サービスセンター	011-641-4685	〒063-0801	札幌市西区二十四軒1条7-3-17
東北地区	仙台 サービスセンター	022-288-9142	〒984-0002	仙台市若林区卸町東3-1-27
関東地区	さいたま サービスセンター	048-666-7987	〒331-0812	さいたま市北区宮原町2-107-2
	宇都宮 サービスセンター	028-637-1179	〒320-0833	宇都宮市不動前4-2-41
	東京 テクニカルセンター	03-5692-7765	〒114-0013	東京都北区東田端2-13-17
	多摩 サービスセンター	042-586-6059	〒191-0003	日野市日野台5-5-4
	千葉 サービスセンター	047-368-4766	〒270-2231	松戸市総台295-1
東海地区	横浜 テクニカルセンター	045-753-4647	〒235-0036	横浜市磯子区中原1-2-23
	静岡 サービスセンター	0543-44-5781	〒424-0067	静岡市清水鳥坂1170-1
	名古屋 サービスセンター	052-332-2623	〒454-8721	名古屋市中川区山王3-5-5
北陸地区	金沢 サービスセンター	076-249-2434	〒921-8801	石川県野々市町御経塚4-103
近畿地区	京都 サービスセンター	075-672-2378	〒601-8102	京都市南区上鳥羽菅田町48
	大阪 テクニカルセンター	06-6794-5611	〒547-8510	大阪市平野区加美南3-7-19
中国地区	阪神 サービスセンター	06-6422-0455	〒661-0981	兵庫県尼崎市猪名寺3-2-10
	広島 サービスセンター	082-874-8149	〒731-0113	広島市安佐南区西原2-13-4
四国地区	高松 サービスセンター	087-823-4901	〒760-0065	高松市朝日町6-2-8
九州地区	福岡 サービスセンター	092-572-4652	〒816-0081	福岡市博多区井相田2-12-1
沖縄・奄美地区	那覇 サービスセンター	098-861-0866	〒900-0002	那覇市曙2-10-1

お客様相談センター

●フリーダイヤルがご利用いただけない場合は…



0120-078-178

東日本相談室	TEL 043-351-1821	FAX 043-299-8280	〒261-8520 千葉県千葉市美浜区中瀬1-9-2
西日本相談室	TEL 06-6792-1582	FAX 06-6792-5993	〒581-8585 大阪府八尾市北亀井町3-1-72

■受付時間 *月曜～土曜：午前9時～午後6時 *日曜・祝日：午前10時～午後5時（年末年始を除く）

- FAX送信される場合は、お客様へのスムーズな対応のため、形名やお問い合わせ内容のご記入をお願いいたします。
- 所在地・電話番号などについては変更になることがありますので、その節はご容赦願います。(0511)

こんなときは

応急運転(リモコンが使えないとき)

リモコンを紛失したり、電池が切れたとき、本体で応急運転ができます。

運転内容(暖房・冷房・除湿)・温度設定は、そのときの室温・外気温により、自動で選びます。風量・上下風向は「自動」になります。

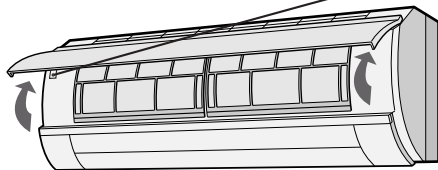

オープンパネルを開け

◎ を押す

応急運転

(本体の運転ランプ(赤)点灯)



■停止するとき

●もう一度「応急運転」ボタンを押す。

(本体の運転ランプ(赤)消灯)



エアコン運転中に、「応急運転」ボタンを5秒以上押し続けしないでください。

(押し続けると、エアコンの移設・廃棄時に専門の技術者がおこなう強制冷房運転になります。)

そのときは、「応急運転」ボタンを短く押し、止めてください)

リモコンの混信を防ぎたいとき

2台のエアコンを同じ部屋に据え付けたときなど、リモコンで混信を防ぐ設定ができます。

1 (運転停止中に)

先の細いもので、リモコンの  を押す。
リモコン

2

 「温度」ボタンを、
5秒以上押し続ける。("1"を表示)

3

(10秒以内に)

 「温度」ボタンを押し、"2"に切り換える。(工場出荷時は、"1"に設定)

4

(10秒以内に)

停止

本体受信部に近づけて  を押し、送信する。(設定完了)

●送信時、上下風向ルーバーが、一度開いて閉じます。

他のエアコンが受信しないようにご注意ください。

メモ

●設定後、リモコンの電池を交換したり、「リセット」ボタンを押したり、電源プラグを抜き差しした場合、工場出荷時の設定に戻り、混信が再発したり、受信できなくなることがあります。そのときは、再度設定してください。

《リモコン表示》



左右風向ルーバーが浮き上がったとき

誤って右図の「つまみ」に触れ、左右風向ルーバーが浮き上がったときは、「つまみ」を下向きに押し、はめ込んでください。

(「つまみ」は4カ所あります)

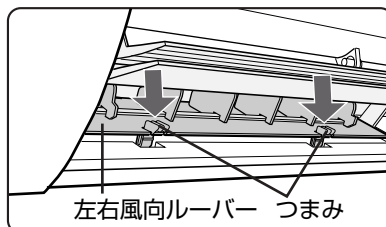

左右風向ルーバー つまみ

故障かな？

修理のご依頼やお問い合わせの前に、まず、**25～27ページ**の内容を確認してください。

それでもまだ具合の悪いときは
お買いあげの販売店にご相談ください。



次のような場合は、故障ではありません。

	こんなとき	故障ではありません
止まら ない	すぐに運転しない	運転を停止してすぐに再運転したり、運転内容を変更したときなど、エアコンを保護しています。約3分お待ちください。
	エアコンを停止しても室外ユニットが止まらない	室外ユニットを冷やしています。約1分お待ちください。
音がする	「ポコポコ」という音がする	換気扇を回したときなど、ドレンホースから外気が吸引される音です。風が強いときに、ドレンホースから空気が押し込まれて、「ポコポコ」という音が出ることもあります。 対応をご希望の場合は、お買いあげの販売店、またはシャープ修理相談センター 23ページ にご相談ください。(有料)
	「ジュルジュル」「シャー」「ブシュ」という音がする	<ul style="list-style-type: none"> ●「ジュルジュル」「シャー」はエアコン内部のガス(冷媒)が流れる音です。 ●「ブシュ」は霜取り運転のときなど、エアコン内部の冷媒の流れが切り換わるときの音です。
	「ピシッ」「カチッ」「コトコト」という音がする	<ul style="list-style-type: none"> ●「ピシッ」は温度変化により、室内ユニットが膨張、収縮してこすれる音です。 ●「カチッ」は室外ユニットへの送電を入・切したときの音です。 ●「コトコト」は運転開始や停止時、上下風向ルーバーが位置調整をしている音です。
	「ジュージュー…」 「チッチッチ」という音がする	クラスターイオン発生時に出る音です。おやすみ時など気になる場合、プラズマクラスター併用運転時は併用を取消し、内部清浄・プラズマクラスター単独運転時は停止してください。 11・14ページ
風が出ない・ におう	運転開始時すぐに風が出ない	冷房運転の風量自動時 冷たい風が出る準備をしています。約1分お待ちください。 暖房運転時 暖かい風が出る準備をしています。約3～5分お待ちください。
	暖房運転のとき風が出ない	<ul style="list-style-type: none"> ● 室外ユニットに霜がつき、自動的に霜取り運転をしています。約5～10分お待ちください。 ● 室温が設定温度に達したとき、短時間(約3～6分)、運転を止めて室温をコントロールしています。
	エアコンの風がにおう	<ul style="list-style-type: none"> ● たばこやお部屋の家具などのおいが吹き出されるためです。 ● クラスターイオンと同時に発生するオゾンのおいがすることがあります。オゾンの濃度はわずかであり、健康上問題はありません。また、すぐに分解されるため、お部屋に充満することはありません。
水・霧が出る	冷房・除湿運転のときエアコンから霧が出る	運転中に吹き出した冷風で、お部屋の空気が冷やされるためです。
	暖房運転のとき室外ユニットから湯気や水が出る	霜取り運転でとけた霜が、湯気や水となって出るためです。
除湿運転	除湿運転時、蒸し暑く感じる	お部屋に人が多く集まったり、外気温が高い場合、室温が上昇することがあります。 蒸し暑く感じる場合は設定温度を下げるか 12ページ または、いったん冷房運転をして室温を下げてから、再度除湿運転してください。

応急運転・リモコンの混信を防ぎたいとき・左右風向ルーバーが浮き上がったとき／故障かな？

故障かな？

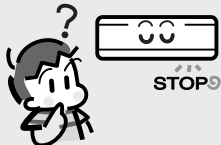
次のことを、もう一度お調べください。

こんなとき		お調べください	参照ページ
運転しない・止まる・本体表示が点滅	運転しない 	<ul style="list-style-type: none"> ● ブレーカーまたはヒューズが切れていませんか。 ● 電源プラグがはずれていませんか。 ● 停電ではありませんか。 <ul style="list-style-type: none"> ・ エアコンは停止したままです。 ・ 通電後あらためて運転してください。 	— — —
	途中で止まる  <div style="border: 1px solid black; padding: 5px; width: fit-content; margin: 10px auto;">ランプが点滅する</div>	<ul style="list-style-type: none"> ● 切タイマーの停止時間になっていませんか。 <div style="border: 1px solid gray; padding: 10px; margin-top: 10px;"> <ul style="list-style-type: none"> ● 保護装置がはたらいています。 次の内容を調べた後、電源プラグを抜き、30秒後、もう一度差し込んで運転してください。 ● エアフィルターが汚れていませんか？ ● 室内・室外ユニットの吹出口・吸込口をふさいでいませんか？ 室外ユニットのアルミフィンに木の葉、紙、ペットの毛などがつまっていませんか？ それでも点滅するときは、お買いあげの販売店へご相談ください。 </div>	17 —
冷えない・暖まらない	よく冷えない・暖まらない 	<ul style="list-style-type: none"> ● エアフィルターが汚れていませんか。 ● 窓やドアが開いていませんか。 また、外気温が高いとき、冷えが悪くなる場合があります。 	20 —
		<ul style="list-style-type: none"> ● 室外ユニットの吹出口、吸込口をふさいでいませんか。また、アルミフィンに木の葉、紙、ペットの毛などがつまると能力が低下し、保護装置がはたらくことがあります。 	9
		<ul style="list-style-type: none"> ● 温度調節は適切ですか。 ● 温度差をはかってみてください。 約20分運転し、室内ユニットの吹出口と吸込口の温度差が冷房時8℃以上、暖房時14℃以上あれば正常です。 	12 —
止まらない	運転を停止しても、止まらない	<ul style="list-style-type: none"> ● 暖房・冷房・除湿運転停止後の自動内部清浄運転中ではありませんか。 	12 11

修理のご依頼やお問い合わせの前に、まず、**25～27ページ**の内容を確認してください。
それでもまだ具合の悪いときは**お買いあげの販売店**にご相談ください。

こんなとき		お調べください	参照ページ
リモコン・操作が思うようにできない	受信しない、リモコンが正常に動作しない、リモコンの表示が出ない	<ul style="list-style-type: none"> ● リモコンの「リセット」ボタンを押してから、もう一度操作してください。 ● リモコンの電池切れではありませんか。 ● 電池の(+)(-)が逆になっていませんか。 ● リモコンを確実にエアコンに向けて操作していますか。 ● 蛍光灯が古くなって、ちらついていませんか。 ● リモコンの混信を防ぐ設定をしていませんか。再度設定してください。 	8 8 8 — 24
	風量が変わらない	<ul style="list-style-type: none"> ● 内部清浄運転中ではありませんか。 ● 除湿運転中ではありませんか。 ● 暖房運転で吹き出す風の温度が低くありませんか(体温以下)。吹出温風が低いときは、弱めの風量にしています。 	11 13 —
	温度が変わらない	<ul style="list-style-type: none"> ● 内部清浄運転中ではありませんか。 ● プラズマクラスター単独運転中ではありませんか。 	11 15
風向ルーバー	上下風向ルーバーが動かない・途中で止まる	<ul style="list-style-type: none"> ● リモコンの「停止」ボタンを押してください。それでも動かない場合は、30秒以上経ってから、もう一度「停止」ボタンを押してください。 	—
	上下風向ルーバーがそれぞれ異なる動作をする	<ul style="list-style-type: none"> ● 上側のルーバーがスイングしなかったり、上側と下側のルーバーが逆方向に動いたりするものではありません。ルーバーは、それぞれ別々に制御されており、動作が異なることがあります。 	13
	左右風向ルーバーが浮き上がっている、左右風向を調節できない	<ul style="list-style-type: none"> ● 左右風向ルーバー付近の「つまみ」に触れたため、浮き上がったではありませんか。「つまみ」を下向きに押し、はめ込んでください。 	24

⚠ 警告

具合の悪いときや、本体のランプが点滅するとき、または次の症状のときは、すぐに運転を停止し電源プラグを抜いて、お買いあげの販売店にご相談ください。

異常のまま運転を続けると、故障や感電・火災の原因になります。

(保証とアフターサービスについては22ページをご覧ください)

- ブレーカーやヒューズがたびたび切れる。
- 電源コードやプラグが異常に熱くなる。
- 室内ユニットから水が漏れる。
- 誤って異物や水を入れてしまった。
- 運転音が異常に大きい。

点検整備のおすすめ

エアコンを3～5年ご使用になると、内部の汚れなどにより、能力が低下したり、におい・水漏れが発生することがあります。

通常のお手入れとは別に、点検整備(有料)をおすすめします。

お買いあげの販売店にご相談ください。

仕様

室内・室外ユニットの組み合わせ		室内	AY-T22SBC	AY-T25SBC	AY-T28SBC	AY-T45SBC
		室外	AU-T22SBY	AU-T25SBY	AU-T28SBY	AU-T45SBY
種類		セパレート形・空冷式・冷房・暖房兼用(インバーター)				
電源		単相100V・50/60Hz				
冷房	能力 (kW)		2.2 (0.8~2.6)	2.5 (0.8~2.7)	2.8 (0.8~3.1)	4.5 (0.8~4.7)
	面積の目安 (m ²)	鉄筋アパート南向き洋室	15	17	19	31
		木造南向き和室	10	11	13	20
	消費電力 (W)		440 (165~620)	500 (165~620)	605 (165~730)	1630 (165~1750)
	運転電流 (A)		5.2	5.9	7.0	16.6
	エネルギー消費効率		5.00	5.00	4.63	2.76
	運転音(騒音) (dB)	室内	43	44	44	46
室外		44	45	45	49	
暖房	標準能力 (kW)		2.2 (0.8~3.6)	2.8 (0.8~3.9)	3.2 (0.8~4.1)	5.6 (0.8~6.6)
	面積の目安 (m ²)	鉄筋アパート南向き洋室	10	13	15	25
		木造南向き和室	8	10	12	20
	標準消費電力 (W)		395 (165~850)	505 (165~890)	620 (165~960)	1550 (165~1780)
	運転電流 (A)		4.6	5.9	7.1	15.8
	エネルギー消費効率		5.57	5.54	5.16	3.61
	運転音(騒音) (dB)	室内	45	46	46	48
室外		45	45	45	50	
通年エネルギー消費効率		4.65	4.95	5.00	4.15	
圧縮機出力 (W)		650	750	600	700	
質量 (kg)	室内	9	9	9	9	
	室外	29	32	35	35	
外形寸法 (mm)	室内	790×198×278				
	室外	730×250×540				
付属品	取扱説明書、工事説明書、保証書(各1部)、リモコン、リモコン取付ネジ(1本)、電池(単4形(R03)×2本)					

- 運転特性はJIS(日本工業規格)にもとづいた数値です。
- 運転音は実際の据付状態で測定すると、周囲の騒音や反響を受け表示値より通常大きくなります。
- 電源プラグを差し込んだ状態では、運転していないときでもマイコンをはたらかせるために約0.3ワットの電力を消費しています。

別売品

(希望小売価格は2006年1月現在)

お買いあげの販売店などで、ご購入ください。

交換用空気清浄フィルター(2枚1組)

形名	AZ-57FC (脱臭集じんフィルター)
希望小売価格	2,625円(税抜価格2,500円)

本体の洗浄について

エアコン内部の洗浄は、高い専門知識が必要です。お客様ご自身が、市販の洗浄剤で洗浄されますと、故障することがあります。お買いあげの販売店、または、シャープ修理相談センター [23ページ](#) にご相談ください。

● 製品についてのお問い合わせは...

お客様相談センター

 0120-078-178

フリーダイヤルがご利用いただけない場合は

東日本相談室 TEL 043-351-1821 FAX 043-299-8280

西日本相談室 TEL 06-6792-1582 FAX 06-6792-5993

【受付時間】月曜～土曜：午前9時～午後6時 日曜・祝日：午前10時～午後5時(年末年始を除く)

● 修理のご相談は...

23ページ記載の「お客様ご相談窓口のご案内」をご参照ください。

● シャープホームページ

<http://www.sharp.co.jp/>

シャープ株式会社

本社 〒545-8522 大阪市阿倍野区長池町2番22号
電化システム事業本部 〒581-8585 大阪府八尾市北亀井町3丁目1番72号