

## 取扱説明書



### 形名

**室内ユニット**

**室外ユニット**

エイワイ エス エックスシー

エイユー エス エックスシーワイ

**AY-S22XC**

**AU-S22XCY**

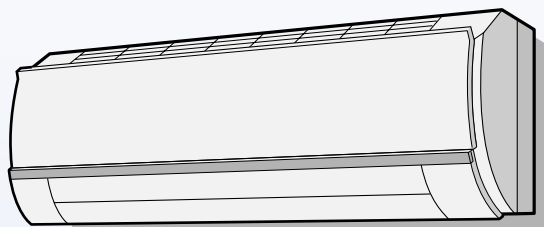

お買いあげいただき、まことにありがとうございました。この取扱説明書をよくお読みのうえ、正しくお使いください。

ご使用の前に「安全上のご注意」を必ずお読みください。

この取扱説明書は、保証書、工事説明書とともに、いつでも見ることが出来る所に必ず保存してください。

みんなで家電リサイクル、つくろう循環型社会

プラズマクラスターイオンおよびPlasmaclusterはシャープ株式会社の商標です。

# もくじ

## 必ずお読みください

クラスターイオンについて

特長

### 安全上のご注意

安全使用に関する重要な内容です。

## ご使用の前に

### 各部のなまえ

- 室内ユニット/室外ユニット
- 本体表示部/本体表示を消したいとき
- リモコン

### 運転前の準備

- 洗える脱臭フィルターを付ける
  - リモコンに電池を入れる
  - 現在時刻を合わせる
  - リモコンの混信を防ぎたいとき
- 上手にお使いいただくために
- お知らせボタンについて

現在の温度や湿度を本体でお知らせ!

## 使いかた

まず、運転したいとき

- 自動・暖房・冷房・除湿運転する
- 温度・湿度を変える
- 風量・風向を変える
- プラズマクラスター運転/換気運転する
- 単独運転・併用運転

## 便利な使いかた

タイマーを使って運転したいとき

- 内部清浄運転する
- タイマー予約する
- おやすみ切タイマー
- 入タイマー・切タイマー
- タイマーの組み合わせ
- 生活除湿運転する
- Wカピアタック運転
- 衣類乾燥運転
- 結露予防運転
- 知っておいていただきたいこと

## お手入れ

汚れがひどくなる前に、お手入れを!

### お手入れ

- エアコンの掃除
- エアフィルターの掃除
- 洗える脱臭フィルターの掃除・交換
- オープンパネルのはずしかた/付けかた
- 風向ルーバーのはずしかた
- 風向ルーバーの付けかた

## 困ったとき

おかしいな?と思ったら、まず、ご確認ください

別売の空気清浄フィルターの名前は

### こんなときは

- 応急運転/ニオイセンサーの感度調節
- 保証とアフターサービス
- お客様ご相談窓口のご案内
- 故障かな?
- 仕様
- 別売品/本体の洗浄について

# 特長

エコロジークラスでいきましょう。シャープ。



ルームエアコン AY-S22XC

この製品は、こんなところがエコロジークラス。

**グリーン材料** 人や地球環境に配慮されたものを、できる限り使用

- オゾン層を破壊しない新冷媒HFC(R410A)を採用。
- 取扱説明書に再生紙と大豆油インキを使用。
- 室内ユニットの包装材は、すべてリサイクルしやすいダンボールを使用。
- メイン基板に無鉛はんだを使用。

上手に使って、もっともっとエコロジークラス。

室内温度は適温に！

- 冷房時は1 高め、暖房時は2 低めに設定いただくことで、約10%電気代を節約することができます。
- 冷えすぎ、暖めすぎにならないよう、こまめに温度調節をおこなってください。



## 除菌イオン

プラズマクラスターイオン®による空気浄化

### プラズマクラスターイオン®によるお部屋の空気浄化

「除菌イオン」がお部屋に浮遊している『ダニアレルゲン』『カビ菌』『ウイルス』を取り囲み、除去します。カビが繁殖するさいのカビ臭を抑え、ダニアレルゲンや、ウイルスの活動も抑えた健康空質を創ります。

広島大学大学院先端物質科学研究科(浮遊ダニアレルゲンについて)

(財)石川県予防医学協会(浮遊カビ菌について)

(社)北里研究所 北里研究所メディカルセンター病院 医療環境科学センター(浮遊ウイルスについて)

(試験方法：除菌イオンを空中に放出)

業種をこえて、多くの製品に採用されています

シャープの「除菌イオン」技術は、業種をこえて多くの製品に採用されています。今後もさらに「除菌イオン」のある暮らしを広げ、空気のあるところを、より快適で清潔にしたいと考えています。



- シャワートイレ (INAX)
- 浴室暖房換気乾燥機 (マックス、トステム)
- 住宅の24時間換気システム (マックス)
- 住宅の全館空調システム (デンソーエース)
- 自動車のエアコン (日産自動車、トヨタ自動車、ダイハツ工業)
- ガスファンヒーター (リンナイ、東京ガス、大阪ガス、東邦ガス、西部ガス)
- 温水式暖房乾燥機 (リンナイ、東邦ガス)
- 自動車の空気清浄器 (トヨタ自動車・日産自動車)
- エレベーター (フジテック)
- 車載用除菌イオン発生器 (デンソー)
- 喫煙所システム (トルネックス)

2004年10月現在記者発表順 敬称略

- お手入れ簡単、取りはずし可能な 上ルーバー・左右ルーバー **30ページ**
- オゾン層を破壊しない HFC冷媒(R410A)採用
- 冷たい風をななめ上方向に吹き出す すこやかシャワー気流 と、暖かい風を真下方向に吹き出す 温風カーペット気流 **27ページ**
- お部屋の空気を室外に排出する 換気運転
- 室温低下を抑える 再熱除湿運転

# 安全上のご注意

この取扱説明書および商品には、安全にお使いいただくために、いろいろな表示をしています。その表示を無視して、誤った取り扱いをすることによって生じる内容を、次のように区分しています。内容をよく理解してから本文をお読みに、記載事項をお守りください。

**警告** 人が死亡または重傷を負うおそれがある内容を示しています。

**注意** 人がけがをしたり財産に損害を受けるおそれがある内容を示しています。

## 図記号の意味



してはいけないことを表しています。



ぬらしてはいけないことを表しています。



ぬれた手で触れてはいけないことを表しています。



しなければならないことを表しています。



必ずアースをすることを表しています。



必ず電源プラグをコンセントから抜くことを表しています。



## 警告

- 電源プラグを抜いて停止をしない

感電や火災の原因になります。



禁止

- 電源コードは途中で接続したり、延長コードの使用・他の電気器具とのタコ足配線をしない

感電や発熱・火災の原因になります。



禁止

- 電源コードは結束バンドや針金などで束ねたり、引っ張ったり重いものを載せたり、加熱・加工しない

感電や発熱・火災の原因になります。



禁止

- 吸込口・吹出口から指や棒などを差し込んだり、中へ入れない

内部でファンが高速回転していますので、ケガの原因になります。



禁止

- HFC冷媒(R410A)以外の冷媒は使用しない。また、HFC冷媒(R410A)以外のエアコンで使用していた配管は使用しない

故障や破裂などの重大事故の原因になります。



禁止

- お客様ご自身でのエアコンの修理や移設はしない

不備があると、感電や火災の原因などになります。



禁止

- 長時間お肌に冷風を当てたり冷やしすぎない

体調悪化・健康障害の原因になります。



禁止

- 電源は必ずエアコン専用のコンセントを使用する

専用以外のコンセントを使用すると、発熱・火災の原因になります。



必ず実施

- 電源プラグを差し込む際は、電源プラグ側だけでなくコンセント側にもほこりの付着、つまり、がたつきがないことを確認し、刃の根元まで確実に差し込む

ほこりの付着、つまり、がたつきがあると、感電や火災の原因になります。コンセントにがたつきがある場合は、販売店にご相談ください。



必ず実施

- エアコンが冷えない、暖まらない場合は、冷媒の漏れが原因のひとつとして考えられるので、お買いあげの販売店に相談する。冷媒の追加を伴う修理の場合は、修理内容をサービスマンに確認する。

エアコンに使用されている冷媒は安全です。冷媒は、通常漏れることはありませんが、万一、冷媒が室内に漏れ、ファンヒーター、ストーブ、コンロなどの火気に触れると、有害な生成物が発生する原因になります。



必ず実施

- 異常時(こげ臭いなど)は、運転を停止して電源プラグを抜く

異常のまま運転を続けると、故障や感電・火災などの原因になります。



プラグを抜く

お買いあげの販売店、または「お客様ご相談窓口」にご相談ください。 **35ページ**

# 安全上のご注意

## ⚠ 注意

●食品、動植物、精密機器、美術品の保存など、特殊用途には使用しない  
このエアコンは一般家庭用です。他の目的に使用すると、品質低下などの原因になります。



禁止

●ユニットのアルミフィンに触らない  
ケガの原因になります。



禁止

●動植物に直接風を当てない  
動植物に悪影響をおよぼす原因になります。



禁止

●ユニットの下に、他の電気製品や家財などを置かない  
水滴が滴下する場合があります、汚損・故障の原因になります。



禁止

●エアコンの風が直接当たる所に燃焼器具を置かない  
燃焼器具の不完全燃焼の原因になります。



禁止

●室外ユニットの上に乗ったり物を載せない  
落下・転倒などケガの原因になります。



禁止

●痛んだままの据え付け台などを使用しない  
ユニットの落下につながりケガなどの原因になります。



禁止

●電源プラグは電源コードを引っ張って抜かない  
芯線の一部が断線して発熱・発火の原因になります。



禁止

●エアコンの操作やお手入れのときは、不安定な台に乗らない  
転倒など、ケガの原因になります。



禁止

●ぬれた手で操作はしない  
感電の原因になります。



ぬれ手禁止

●エアコンを直接水洗いしたり、花瓶など、水の入った容器を載せない。  
感電・発火の原因になります。



水ぬれ禁止

●室内ユニット内部の洗浄は、お客様自身ではおこなわず、必ずお買いあげの販売店または修理相談センター [35ページ](#) に相談する



必ず実施

誤った洗浄剤の選定・使用方法で洗浄をおこなうと、樹脂部分が破損したり水漏れなどの原因になります。また、洗浄剤が電気品やモータにかかると故障や発煙・発火の原因になります。

●燃焼器具と一緒に運転するときはこまめに窓を開けて換気をする  
換気が不十分な場合は、酸素不足の原因になります。



必ず実施

●エアフィルター、洗える脱臭フィルター、オープンパネル、下ルーバー、左右ルーバーを水洗いした後は、よく乾かす  
水気が残っていると、感電の原因になります。



必ず実施

●エアフィルターはこまめに掃除をする  
能力低下や水漏れの原因になります。



必ず実施

●エアコンを数シーズン使用した場合は、通常のお手入れとは別に点検整備をおこなう



必ず実施

室内ユニットの内部にゴミやほこりがたまって、においが発生したり、除湿水の排水経路をつまらせ、室内ユニットからの水漏れの原因になります。

点検整備には専門の知識と技術が必要です。お買いあげの販売店にご依頼ください。

●雷が鳴り落雷のおそれがあるときは運転を停止し、電源プラグを抜く  
被雷すると、故障の原因になります。



プラグを抜く

●長期間使用しない場合は電源プラグを抜く  
ほこりがたまると、発熱・発火の原因になります。



プラグを抜く

●お手入れをするときは必ず運転を停止し、電源プラグを抜く  
内部でファンが高速回転していますので、ケガの原因になります。



プラグを抜く



# 据え付けについて

## 警告

- 据え付けは、お買いあげの販売店または専門業者に依頼する  
ご自分で据え付け工事をされ不備があると、水漏れや感電・火災の原因になります。



必ず実施

## 注意

- アースを確実におこなう

アース線は、ガス管、水道管、避雷針、電話のアース線に接続しないでください。アースが不確実な場合は、故障や漏電のときに感電の原因になります。



アース線接続

- 設置場所によっては漏電ブレーカーを取り付ける

漏電ブレーカーが取り付けられていないと、感電の原因になります。



必ず実施

- 可燃性ガスの漏れるおそれのある場所へは設置しない

万一ガスが漏れてユニットの周囲にたまると、発火の原因になります。



禁止

- ドレンホースは確実に排水するように配管する

不確実な場合は屋内に浸水し、家財などをぬらす原因になります。



必ず実施

上記以外にも、下記内容にご注意ください。

## 据付場所

次の所への設置はさけてください。

- 海浜地区など塩分の多い所。
- 温泉地など硫化ガスの多い所。
- 機械油の多い所。
- 水蒸気や油煙の多い所。
- 積雪により室外ユニットがふさがれてしまう所。  
(エアコンからの排水は、水はけのよい所にしてください)

1 m以上離しても雑音が入る場合は、ラジオ、電波時計、テレビなどを雑音の入らない場所まで離してください。  
据付場所に余裕があれば、効率の良い運転のために、できるだけ広いスペースをお取りください。

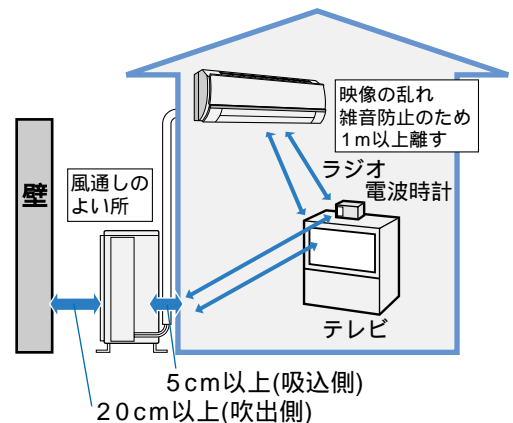

## 電気工事

- 電源は定格電圧でエアコン専用の回路をご使用ください。

## 騒音にご配慮を

次のような所をお選びください。

- エアコンの重量に十分に耐え、運転音や振動が大きく伝わらない所。
- 室外ユニットの吹出口からの風や、運転音が隣家の迷惑にならない所。
- 室外ユニットの吹出口近くには物を置かないでください。  
機能低下や騒音増大の原因になります。
- 使用中に異常な音がする場合は、お買いあげの販売店にご相談ください。

## 移設

エアコンを取りはずしたり再据え付けをする場合は、冷媒の回収など専門の技術が必要です。

お買いあげの販売店(または、もよりの「お客様ご相談窓口」[35ページ](#))にご相談ください。

なお、この場合は移設に必要な実費をいただくことになります。

# 各部のなまえ

## 室内ユニット

内は主な説明のページを示しています。

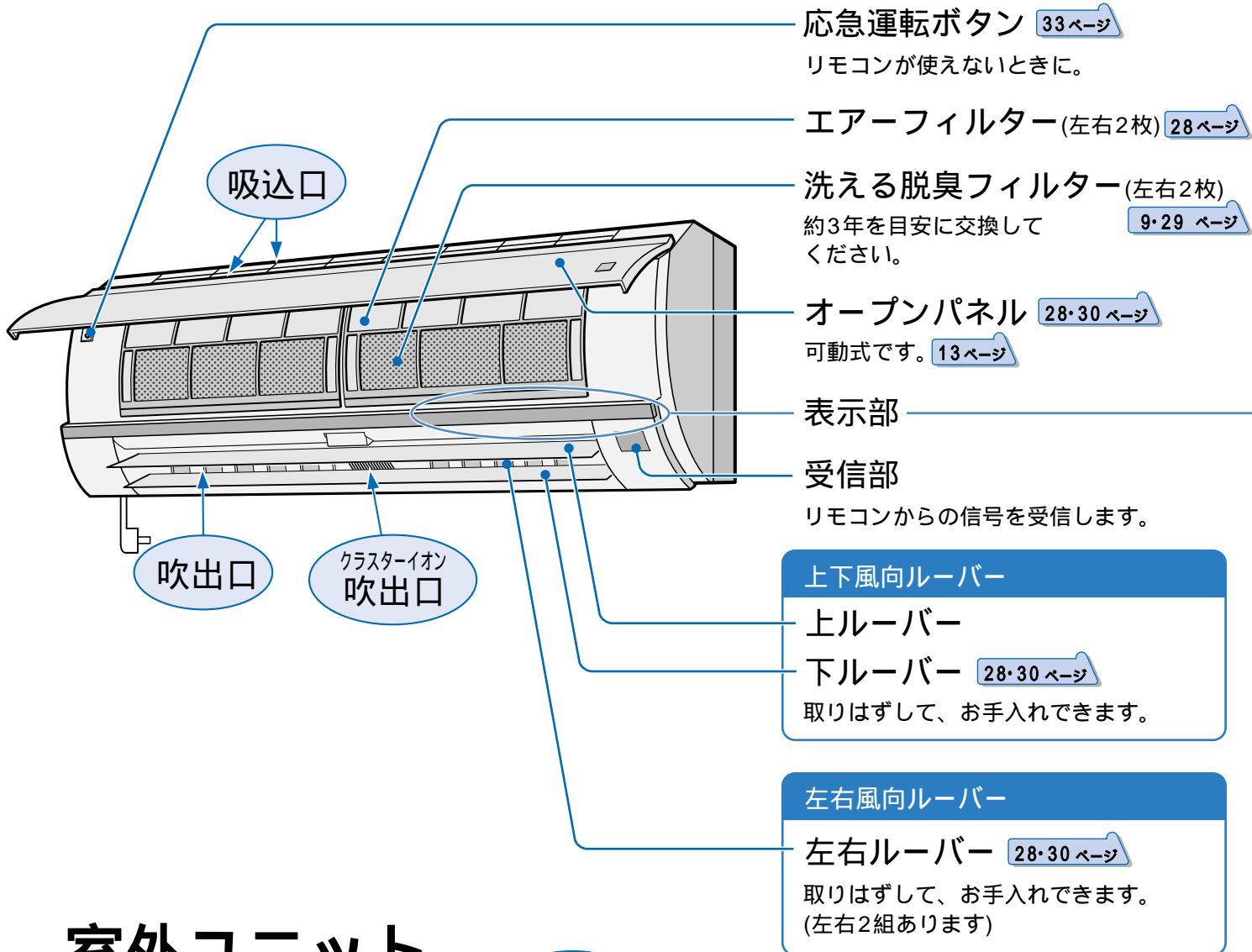

## 室外ユニット

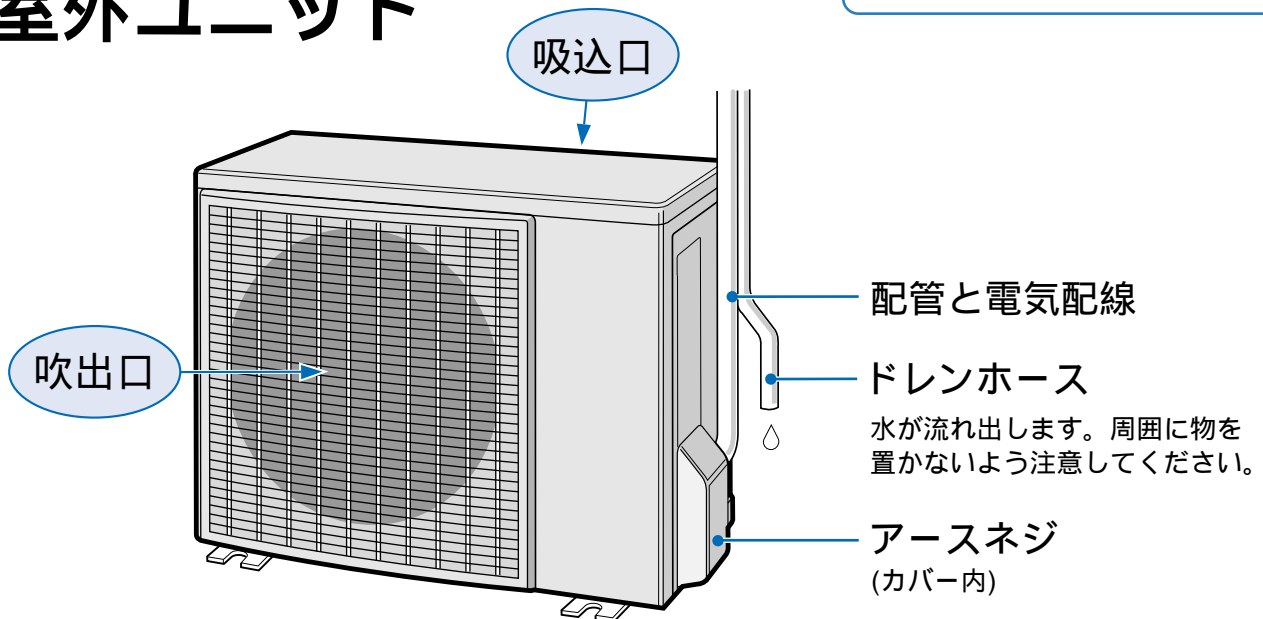

# 本体表示部

(説明のため、すべてを表示しています)

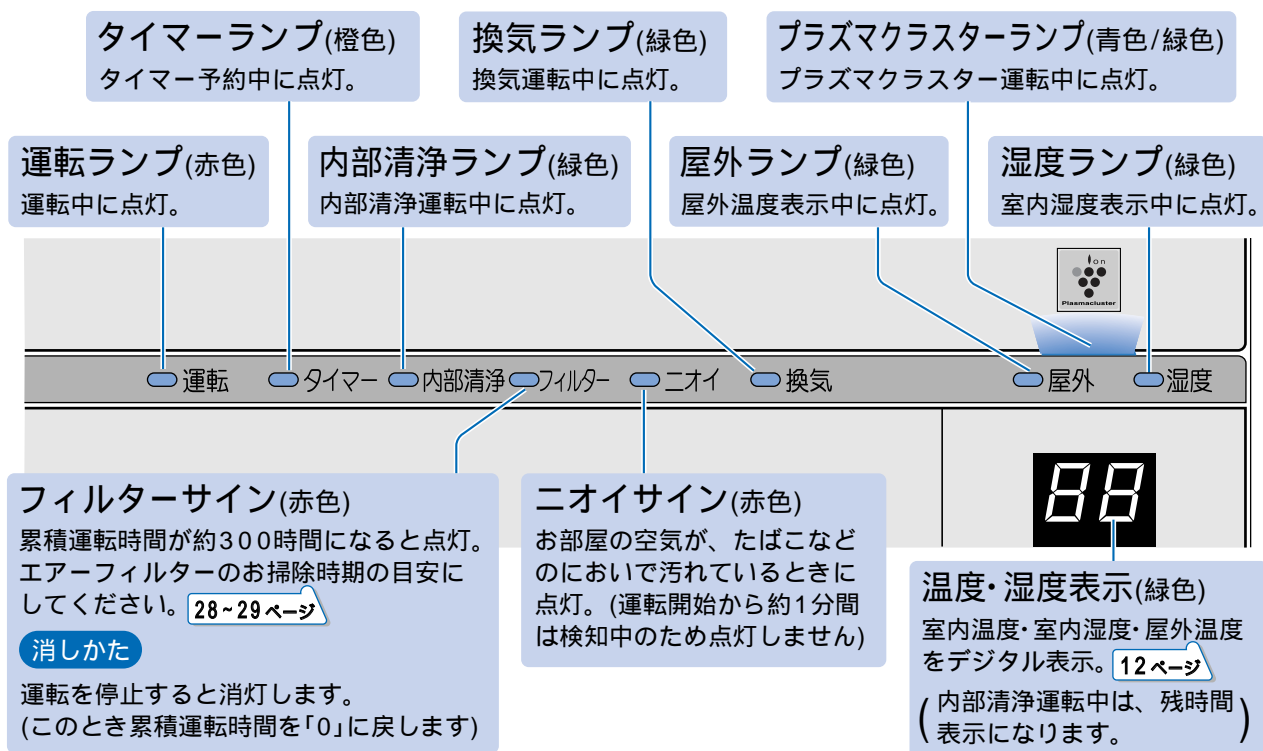

# 本体表示を消したいとき

運転中に、リモコンで、本体表示を消すことができます。  
(ただし、運転ランプ・タイマーランプ・内部清浄ランプは消すことができません)  
睡眠時など、本体表示部の明るさが気になる場合にお使いください。

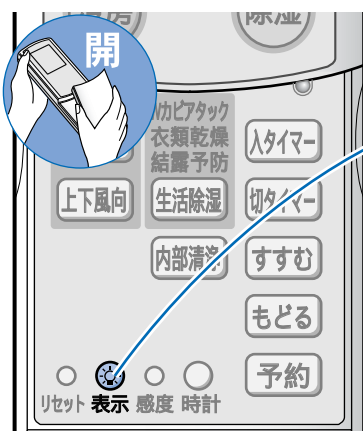

運転中に、本体受信部に向けて

**表示** を押す **ピッ**

本体表示が消灯。(運転ランプ・タイマーランプ・内部清浄ランプを除く)

## 点灯するとき

- もう一度「表示」ボタンを押す。  
本体の消えていた表示が点灯。

### メモ

- 一度、本体表示を消すと、次回の運転時も、本体表示は消えたままです。(運転ランプ・タイマーランプ・内部清浄ランプを除く)
- おやすみ切タイマー予約中、消えている本体表示を、「表示」ボタンで点灯できます。
- 本体表示を消しているときに、リモコンの「温度」「湿度」ボタンで温度・湿度を変えると、約5秒間、本体の温度・湿度表示部に設定温度・設定湿度を表示します。

# 各部のなまえ

## リモコン

### 送信表示

エアコンに信号を送ると点灯します。

### 表示部

運転状態を表示します。  
(説明のため、すべてを表示しています)

### 自動ボタン

14ページ

自動運転をするとき。

### 冷房ボタン

14ページ

冷房運転をするとき。

### 湿度ボタン

15ページ

### プラズマクラスターボタン

プラズマクラスター運転  
をするとき。 18~19ページ

### お知らせボタン

12ページ

室内温度・室内湿度・屋外温度を  
知りたいとき。

### カバーを開けたとき

### 生活除湿ボタン

24ページ

Wカビアタック・衣類乾燥・  
結露予防運転をするとき。

### 風量ボタン

16ページ

### 上下風向ボタン

16ページ

### 表示ボタン

7ページ

本体表示を消したいとき。

### リセットボタン

10ページ

リモコンの電池を交換したとき。

### 感度ボタン

33ページ

ニオイセンサーの感度調節を  
したいとき。

### 送信部

### カバーの開けた

カバーを手前におこして開けます。



カバー

### カバーを閉じるとき

パチッと音がするまで閉じて  
ください。(確実に閉じないと  
正しく動作しません)

### 暖房ボタン

14ページ

暖房運転をするとき。

### 除湿ボタン

14ページ

除湿運転をするとき。

### 停止ボタン

運転を停止するとき。

### 温度ボタン

15ページ

### 換気ボタン

18~19ページ

換気運転をするとき。

### おやすみ切タイマーボタン

おやすみ時など1・3・5・7時間後  
の切タイマーを予約するとき。 21ページ

### 内部清浄ボタン

20ページ

内部清浄運転をするとき。

### 入タイマーボタン

22ページ

入タイマーを予約するとき。

### 切タイマーボタン

22ページ

切タイマーを予約するとき。

### すすむ・もどるボタン

時刻を合わせるとき。 11・22ページ

### 予約ボタン

22ページ

入・切タイマー予約を確定するとき。

### 時計ボタン

11ページ

現在時刻を合わせるとき。

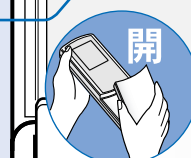

開



# 運転前の準備

## 洗える脱臭フィルターを付ける

空気中のにおいを、「洗える脱臭フィルター」で取り除きます。



洗える脱臭フィルター  
(2枚)

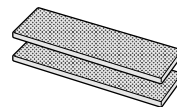

**1** オープンパネルを開ける  
オープンパネルの左右下側を持って、手前に引き上げて、開ける。

**2** エアークフィルタをはずす  
少し持ち上げて引掛部をはずし、手前に引き抜く。

**3** 洗える脱臭フィルタ - (付属品) をエアークフィルタに付ける  
枠内のツメの下に入れる。  
(裏・表はありません)

**はずしかた**

ツメの下から取り出す。

**4** エアークフィルタを付ける

**5** オープンパネルを閉じる

**6** 電源プラグをコンセントに差し込む

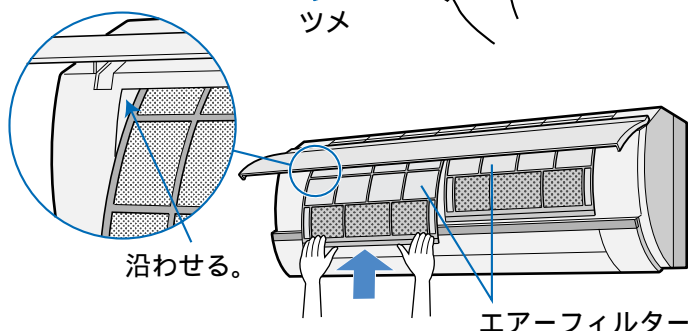
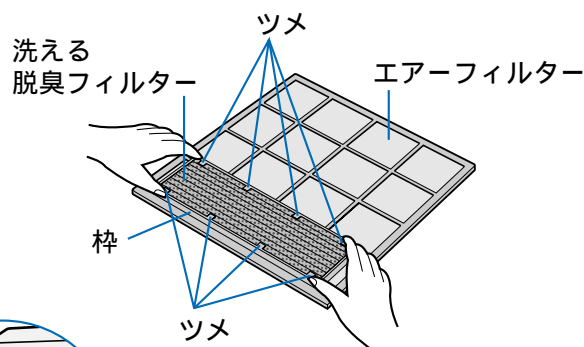
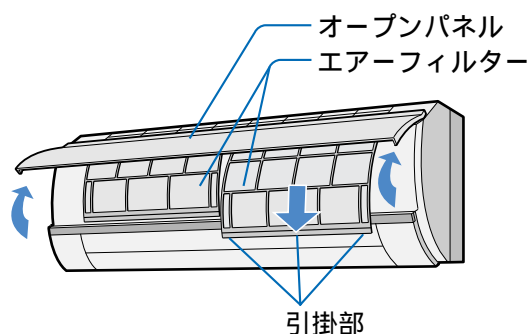

矢印部(2カ所)を、「カチッ」と音がするまで確実に押してください。

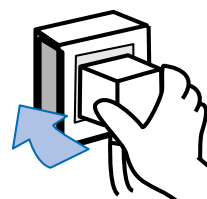

ご使用の前に

リモコン/洗える脱臭フィルタを付ける

# 運転前の準備

## リモコンに電池を入れる (単4形(R03)2本使用)

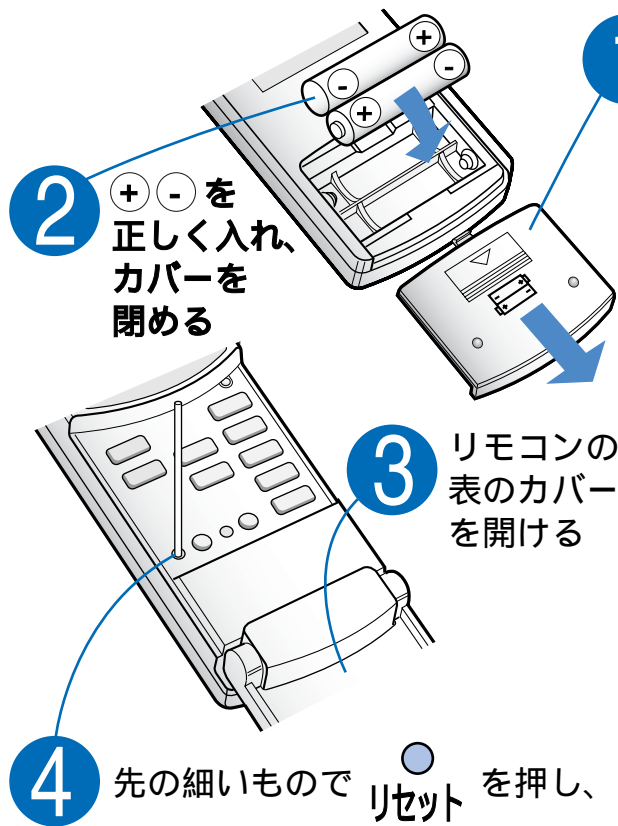

### 電池について

- 電池の寿命は約1年ですが、リモコンの表示がうすくなったり、信号が届かないときは交換してください。
  - 電池の誤った使いかたは、液漏れや破裂の原因となりますので、次の点にご注意ください。
    - 交換時は、2本とも新しい同じ種類のものをお使いください。
    - 長期間使わないときは、電池を取り出してください。液漏れによる故障を防ぎます。
  - 電池から漏れた液が目に入ったり、皮膚や衣服に付着した場合は、すぐにきれいな水で洗い流してください。
- 付属品の電池は、最初にお使いいただくために用意しているもので、1年に満たないうちに消耗することがあります。

- 電池を入れた後、必ず「リセット」ボタンを押してください。(「リセット」ボタンを押さないと、正しく動作しないことがあります)
- 時刻表示が点滅しますので、現在時刻を合わせてください。 **11ページ**

《リモコン表示》

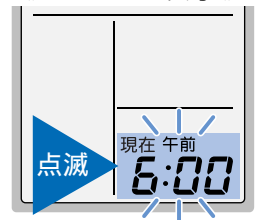

## リモコンの使いかた

- 本体受信部に向けて操作してください。
- 信号の届く範囲は、正面で約7mです。
- 信号をさえぎるものがないようにしてください。
- 信号を受けると、本体から"ピッ"または"ピピッ"と受信音がします。
- リモコンのカバーの上にあるボタンを押すときは、カバーを確実に閉じてから押してください。

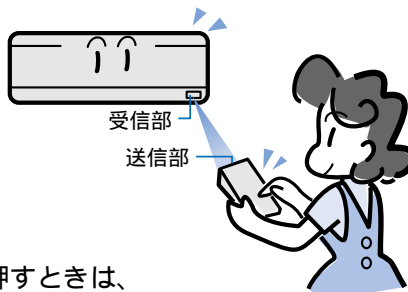

### 壁などに掛ける場合

リモコンの「停止」ボタンを押して、本体からの受信音がする位置に、リモコンホルダーを取り付けてください。付属のネジ(2本)で止める。

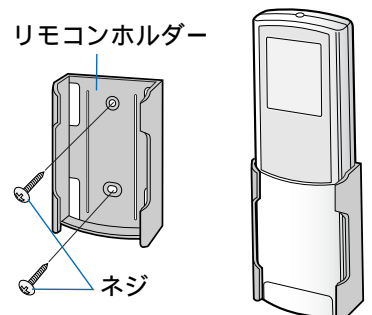

### お願い

- リモコンに衝撃を与えないでください。また水にぬらしたり、直射日光の当たる場所、ストーブなどの近くには置かないでください。故障の原因になります。
- 電子瞬時点灯方式、またはインバーター方式の蛍光灯がある部屋では、信号を受け付けられないことがあります。このようなときは、販売店にご相談ください。

# 現在時刻を合わせる



**例** 午前10:00に合わせる

**1** を押す  
時計

**2** **すすむ** または **もどる** を  
押し、時刻を合わせる

- 1分単位で時刻が変わります。
- 押し続けると、早送りになります。

**3** を押す  
時計  
(現在時刻合わせ完了)

- 「予約」ボタンで、現在時刻合わせを完了することもできます。

## メモ

- 現在時刻を変更するときは、もう一度はじめから操作してください。
- タイマー予約中は、現在時刻合わせはできません。
- 現在時刻を合わないと、タイマー予約はできません。

《リモコン表示》



- "現在,午前"または"現在,午後"の表示が点滅します。



- "現在,午前"または"現在,午後"の表示が点灯します。

# リモコンの混信を防ぎたいとき

2台のエアコンを同じ部屋に据え付けたときなど、リモコンで、混信を防ぐ設定ができます。

**1** **運転停止中に**  
リモコンのカバーを開け、  
先の細いもので を押す  
リセット

**2** 「▲」ボタンを、5秒以上  
押し続ける  
● "!" を表示します。

《リモコン表示》



**3** **10秒以内に**  
 「▲」ボタンを押し、「」に切り換える  
● 工場出荷時は、「」に設定されています。

**4** **10秒以内に**  
本体受信部に近づけて **停止** を押し、送信する (設定完了)  
● 送信時、上下風向ルーバーが、一度開いて閉じます。  
他のエアコンが受信しないように注意してください。

**5** 現在時刻を合わせる

## メモ

- 設定後、リモコンの電池を交換したり、「リセット」ボタンを押したり、または電源プラグを抜き差しした場合、工場出荷時の設定に戻り、混信が再発したり、受信できなくなることがあります。その場合は、再度設定してください。

# 上手にお使いいただくために

## 窓にはカーテン・ブラインドを

冬の日中は日光を入れ、夜間は、カーテン・ブラインドで室内の熱の漏れを防ぎましょう。とくに夏場は直射日光を防ぐと、約5%の省エネ効果があります。



## フィルターはこまめにお掃除

エアフィルターにほこりなどがつまると、能力が低下し、電気代も約5~10%のムダになります。また、水漏れの原因にもなります。2週間に1回は、ぜひお掃除をしましょう。



記載されている数値は使用環境によって異なりますので、ひとつの目安としてお考えください。

## 室外ユニットのまわりをふさがずに

室外ユニットの吹出口に、物を置いてふさぐと、能力が低下し、電気代もムダになります。

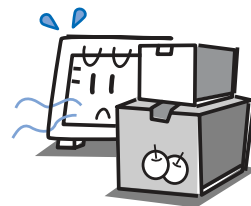

## タイマーを有効に

エアコンの消し忘れは電気代のムダです。タイマーを活用して、必要な時間だけ運転しましょう。

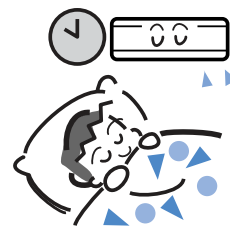

## 風向調節を上手に

上下風向ルーバーは"暖房時は下向き""冷房時は水平"にするのが一般的に効果的です。

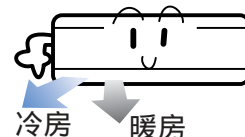

## お知らせボタンについて

ピッ♪

リモコンの「お知らせ」ボタンを押すごとに、本体の温度・湿度表示が次のように変わります。

運 転	元の表示	約5秒後、元の表示に戻ります。	
<ul style="list-style-type: none"> <li>● 自動</li> <li>● 暖房</li> <li>● 冷房</li> <li>● プラズマクラスター/換気単独</li> </ul>	室内温度表示 ○屋外 ○湿度 <b>27</b>	室内湿度表示 ○屋外 <b>60</b> 湿度	屋外温度表示 <b>32</b> 屋外 ○湿度
<ul style="list-style-type: none"> <li>● 除湿</li> <li>● Wカビアタック</li> <li>● 衣類乾燥</li> <li>● 結露予防</li> </ul>	室内湿度表示 ○屋外 <b>60</b> 湿度	屋外温度表示 <b>32</b> 屋外 ○湿度	室内温度表示 ○屋外 ○湿度 <b>27</b>
<ul style="list-style-type: none"> <li>● 停止中</li> </ul>	表示なし ○屋外 ○湿度 <b>■</b>	室内温度表示 ○屋外 ○湿度 <b>27</b>	室内湿度表示 ○屋外 <b>60</b> 湿度

(温度や湿度は一例です)

表示する室内温度・室内湿度・屋外温度は、目安の温度や湿度であり、実際とは異なる場合があります。(エアコンのまわりの温度や湿度です) 柱や壁などにお付けになっている市販の温度計・湿度計とは、表示が異なることがあります。とくに室内湿度は10%程度異なる場合があります。

## 雷が鳴り出したら 電源プラグを抜く

エアコン保護のため運転を停止し、電源プラグを抜いてください。

## 室内温度は適温に

暖めすぎ、冷えすぎにならないよう、こまめに温度調節を。  
冷房時は1 高め、暖房時は2 低めにすると約10%の電気代が節約できます。  
また、冷房時は室内外の温度差は約5~6 以内が最適です。

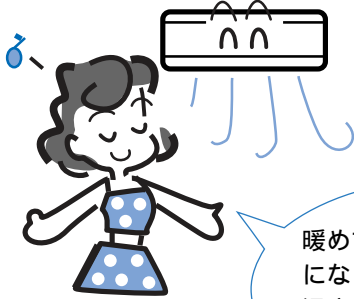

暖めすぎ・冷やしすぎなどにならないよう、お部屋の温度・湿度を調節してください。

## オープンパネルの可動について

運転を開始すると、空気を吸い込むために、オープンパネルが開きます。運転を停止すると、オープンパネルが閉じます。



### ご注意

- オープンパネルの開閉動作時や、オープンパネルが開いた状態のときは、オープンパネルに触れないでください。(指をはさむなどのケガや、破損・誤作動の原因になります)

おすすめの設定温度	おすすめの設定湿度
暖房時 20~24	除湿時 50~60%
冷房時 25~28	

### メモ

- 表示できる範囲  
室内温度 0~40 (1 単位)  
室内湿度 25~75% (1%単位)  
屋外温度 -9~40 (1 単位)

### その他の表示

Lo	左の範囲より温度・湿度が低いとき
Hi	左の範囲より温度・湿度が高いとき
--	屋外温度表示：運転開始から1分以内のとき 室内湿度表示：電源プラグ投入から1分以内のとき

- 内部清浄運転中は、温度・湿度表示部に運転の残り時間を表示するため、「お知らせ」ボタンを押しても、温度・湿度表示はしません。
- 温度・湿度表示が点滅しているときは、故障です。 [38ページ](#)
- 運転中で室内ファンが止まっているときは、室内温度・室内湿度表示は更新されません。
- 運転停止中は、運転停止後1時間以内に「お知らせ」ボタンを押すと、運転停止直前の室内温度・室内湿度を表示します。1時間後以降は、そのときの室内温度・室内湿度を表示します。
- リモコンの「温度」「湿度」ボタンで、温度・湿度を変えると、約5秒間、設定温度・設定湿度を表示した後、元の表示に戻ります。 [15ページ](#)
- リモコンの「表示」ボタンで本体表示を消しているときに、「お知らせ」ボタンを押すと、約5秒間、温度・湿度を表示します。



# 自動・暖房・冷房・除湿運転する

自動・暖房・冷房・除湿運転をワンタッチで運転できます。

運転の詳しい説明は、  
26ページをご覧ください。

- プラズマクラスター運転や換気運転との併用運転が選べます。 [18~19ページ](#)

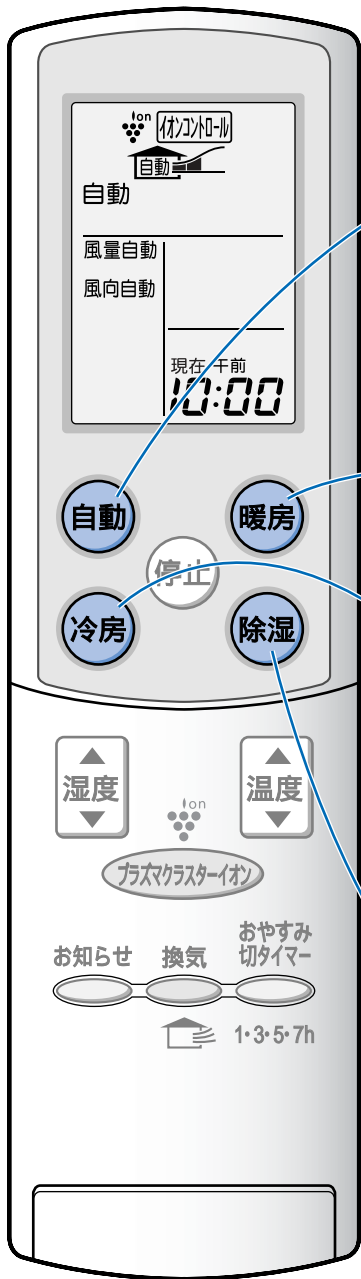

## 自動運転

...エアコンに  
おまかせ

**自動** を押す

本体の運転ランプ(赤)が点灯し、  
オープンパネルが開きます。



《リモコン表示》

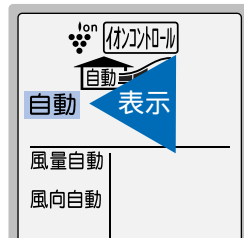

## 暖房運転

...寒いとき

**暖房** を押す

本体の運転ランプ(赤)が点灯し、  
オープンパネルが開きます。



## 冷房運転

...暑いとき

**冷房** を押す

本体の運転ランプ(赤)が点灯し、  
オープンパネルが開きます。

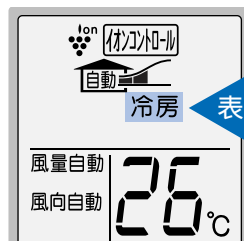

## 除湿運転

...ジメジメ  
するとき

**除湿** を押す

本体の運転ランプ(赤)が点灯し、  
オープンパネルが開きます。

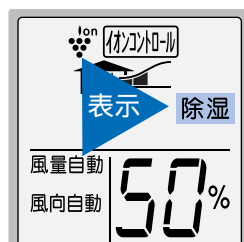

## 停止するとき

- 「停止」ボタンを押す。

本体の運転ランプ(赤)が消灯し、オープンパネルが閉じます。



## メモ

### 室内温度・室内湿度の表示 [12ページ](#)

運転中、本体表示部に室内温度または  
室内湿度を表示します。

### 運転停止後の自動内部清浄運転 [20ページ](#)

リモコンに「内部清浄」を表示している場合は、運転を  
停止すると、自動的に内部清浄運転をします。

- 除湿運転は、温度よりも湿度優先でコントロールするため、室温が約2~3℃ 変化することがあります。
- 冷房・除湿運転中に、お部屋の温度・湿度が下がった場合、冷房時は送風のみになったり、除湿時は停止することがあります。

# 温度・湿度を変える

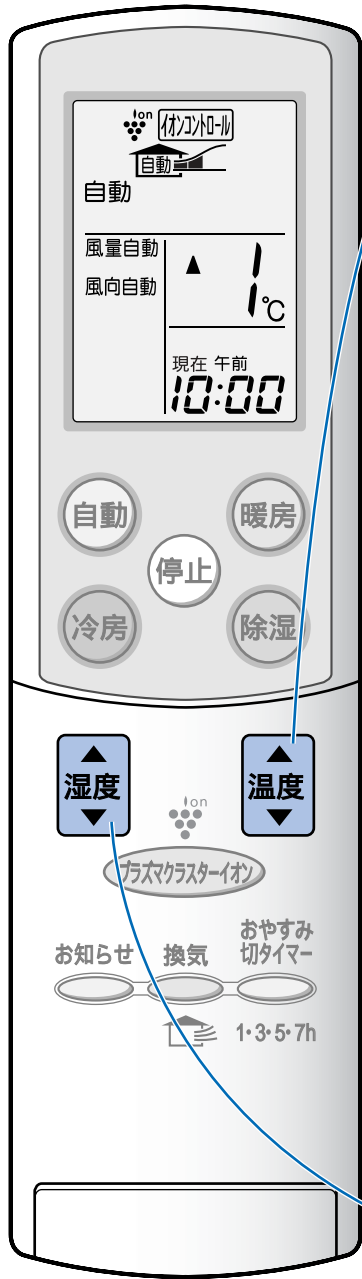

## 温度を変える

▲を押す  
(1 ずつ上がる) ピッ♪

▼を押す  
(1 ずつ下がる)

《本体表示》  
設定温度を約5秒間表示し、元の表示に戻ります。

○屋外 ○湿度

**25**

(自動・除湿運転時、リモコンの表示とは異なります。)

### 自動・除湿運転時

#### 《リモコン表示》

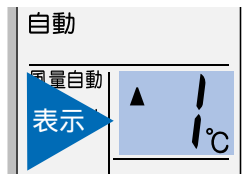

#### ●調節できる範囲

エアコンが決めた温度設定から  
2 低め ~ 2 高め

▲2	2 高め	▲1	1 高め
▼2	2 低め	▼1	1 低め

除湿時は「温度」ボタン(または )を押すと、リモコンの湿度表示が温度表示に変わり、続けて押すと温度設定が変更されます。(約5秒後、湿度表示に戻ります)

### 暖房・冷房運転時

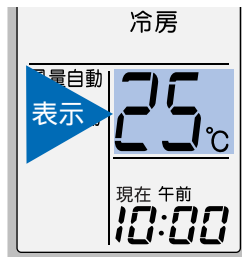

#### ●温度設定できる範囲

18 ~ 32

おすすめの温度設定

暖房：20 ~ 24

冷房：25 ~ 28

●暖房・冷房運転時、一度温度設定をすると、次回は同じ温度で運転します。

## 湿度を変える(除湿運転時のみ)

▲を押す  
(5% ずつ上がる) ピッ♪

▼を押す  
(5% ずつ下がる)

《本体表示》  
設定湿度を約5秒間表示し、元の表示に戻ります。

○屋外 ○湿度

**55**

### 除湿運転時



#### ●湿度設定できる範囲

40% ~ 60%

おすすめの湿度設定

除湿：50 ~ 60%

### メモ

- 除湿時、外気温が低いときは、温度設定を上げても、室温が上がらないことがあります。また、お部屋や外気の条件により、設定した湿度にならない場合があります。

使いかた

自動・暖房・冷房・除湿運転する / 温度・湿度を変える

# 風量・風向を変える

## 風量を変える

**風量** を押す 

《リモコン表示》



表示

## 上下の風向を変える

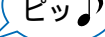
**上下風向** を押す 

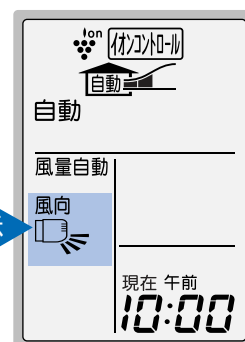

表示

## 左右の風向を変える

手で調節できます。

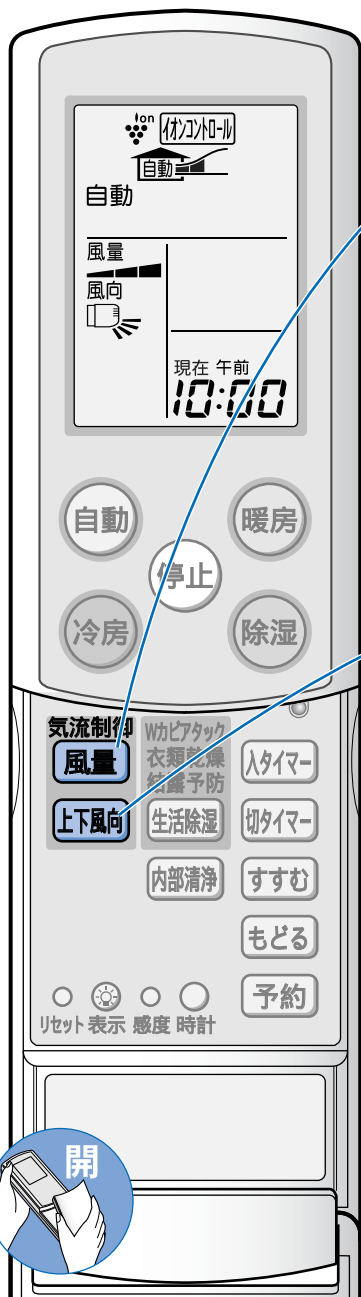
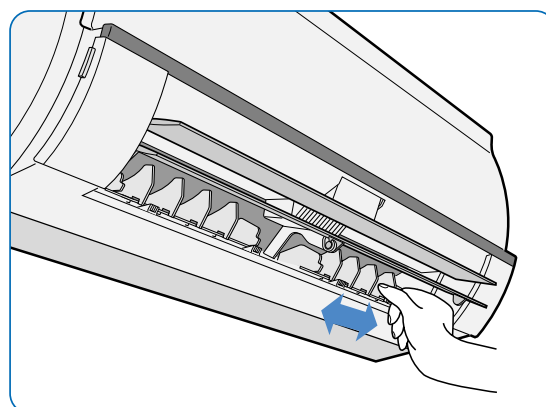

押すごとに、次のように表示が変わります。



- 除湿時は自動になり、切り換えできません。

押すごとに、次のように表示が変わります。

#### 暖房運転時

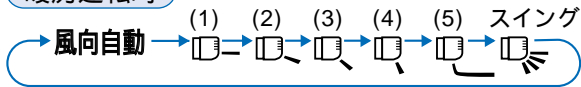

- 暖房時、(1)以外は上ルーバーはななめ下向きに固定され、風向を変えても動きません。スイングもしません。

#### 冷房・除湿・プラズマクラスター/換気単独運転時

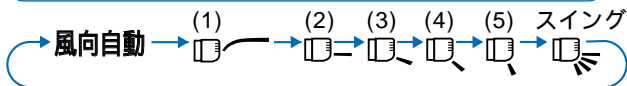

#### 自動運転時

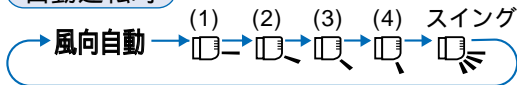

- スイングに設定すると、冷房・除湿時は水平方向からななめ下方向の間でスイングします。暖房時はななめ下方向から下方向の間でスイングします。

## 風量を自動にすると

### 自動・暖房・冷房運転時

お部屋が設定温度になるまでは強く、設定温度になると、弱めの風量になります。

### 除湿運転時

弱い風量になります。

## 風向を自動にすると

### 暖房運転時

吹き出す風の温度が低いときは水平方向に吹き出し、暖まれば下方向に吹き出します。お部屋が暖まると(設定温度に達してから5~20分後)、ほぼ真下方向に吹き出します。(温風カーペット気流 [27ページ](#))

### 冷房運転時

運転開始時はななめ下方向に吹き出し、10分後またはお部屋が冷えれば、ななめ上方向に吹き出します。

(すこやかシャワー気流 [27ページ](#))

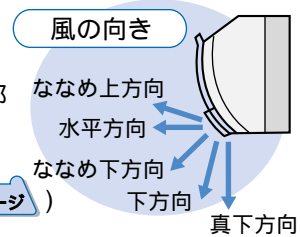

### 除湿・プラズマクラスター/換気単独運転時

ななめ上方向に吹き出します。

## お願い

上下の風向を調節するときは、リモコンで操作してください。

- 手で調節すると、誤った動きや故障の原因になります。
- 下向きにし、長時間冷房・除湿運転をすると、ルーバー周辺に露がついて落ちることがあります。

# プラズマクラスター運転 / 換気

プラズマクラスター運転や換気運転の単独運転ができます。また、自動・暖房・冷房・除湿運転

## プラズマクラスター運転 (3種類の運転が選べます)

●クラスターイオンを発生し、お部屋の空気を清潔にしたり、イオンコントロールします。

### Ion イオンコントロール

#### プラズマクラスター自動運転

お部屋の空気の汚れをニオイセンサーで見張ると同時に、お部屋の温度・湿度を見張り、空気の汚れ具合や温度・湿度環境に応じて、自動的にクリーン運転とイオンコントロール運転を切り換えます。 [27ページ](#)

### Ion クリーン運転 もっとも除菌イオンの効果が得られる運転です

プラスイオンとマイナスイオンを、ほぼ同数発生しています。空気中に浮遊する「ダニアレルゲン」「カビ菌」「ウイルス」を除去する効果があります。 [2ページ](#)

### Ion イオンコントロール運転

マイナスイオンの割合を上げて、お部屋のイオンバランスを整えます。

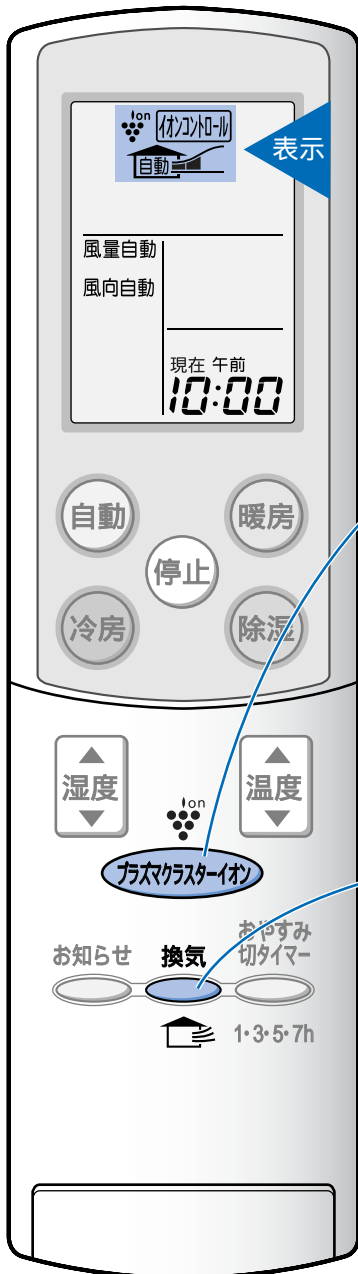

## 単独運転

### プラズマクラスターの単独運転をするとき

運転停止中に

#### Plasma Cluster Ion



を押し、運転したい内容を選ぶ

- オープンパネルが開きます。

### 換気の単独運転をするとき

運転停止中に

#### 換気



を押し、運転したい内容を選ぶ

- オープンパネルが開きます。

### 停止するとき



- 「停止」ボタンを押す。本体表示が消灯し、オープンパネルが閉じます。

自動・暖房・冷房・除湿運転との

## 併用運転

### プラズマクラスター運転を併用するとき

自動・暖房・冷房・除湿運転中に

#### Plasma Cluster Ion

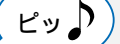

を押し、併用したい内容を選ぶ

- (初めは、プラズマクラスター自動運転の併用が設定されています)

### 換気運転を併用するとき

自動・暖房・冷房・除湿運転中に

#### 換気



を押し、併用したい内容を選ぶ

- (初めは、換気自動運転の併用が設定されています)

プラズマクラスター運転と換気運転を組み合わせる運転ができます。お好みによりお選びください。



# 運転する



## 【電気代の目安】1時間運転した場合

- プラズマクラスター単独運転(風量自動時)...約0.5円
  - 換気単独運転(換気急速運転時).....約0.5円
- 料金単価は 22円/kwh(税込)で算出。

との併用運転もできます。

## 換気運転 (4種類の運転が選べます)

- お部屋の空気をエアコンが吸い込んで室外に排出し、換気します。

### 自動運転

お部屋の空気の汚れをニオイセンサーで見張り、汚れに応じて自動的に標準運転・停止をします。また、単独運転時には、室温・外気温も見張り、室温が外気温よりも高くなると、自動的に標準運転をします。夏場のお出かけ時などに、お使いください。 [27ページ](#)

**弱運転** 弱めの連続換気運転をします。

**標準運転** 連続換気運転をします。

**急速運転** 強めの連続換気運転をします。  
(最大の能力で運転するため、運転音も大きくなります。通常は、急速運転以外をお使いください。)

**方々クラスターイオン** を押すごとにリモコン表示は、次のように運転内容が変わります。

プラズマクラスター自動運転 クリーン運転 イオンコントロール運転 取消し 1 (併用運転時)



本体のプラズマクラスターランプ 青色または緑色点灯 青色点灯 緑色点灯 消灯

### 換気

を押すごとにリモコン表示は、次のように運転内容が変わります。

換気自動運転 換気弱運転 換気標準運転 換気急速運転 取消し 2 (併用運転時)



本体の換気ランプ 緑色点灯 3 緑色点灯 緑色点灯 緑色点灯 消灯

- 1 プラズマクラスター、または換気のどちらか一方だけの単独運転時、「取消し」はありません。止めたいときは「停止」ボタンを押してください。
- 2 「換気急速運転」時は、風量を上げて換気能力を高めているため、運転音が「換気標準運転」と比べ、大きくなります。
- 3 換気が停止しているときも、本体の換気ランプは点灯しています。

## 本体のプラズマクラスターランプ

イオンの発生状態を、青色と緑色でお知らせします。\* (睡眠時など、ランプの明るさが気になる場合はランプを消すことができます) [7ページ](#)



プラズマクラスターランプ

### 青色点灯 (クリーン運転のとき)

プラスイオンとマイナスイオンの数を、ほぼ同数発生しています。

### 緑色点灯 (イオンコントロール運転のとき)

マイナスイオンの割合を上げています。

\* プラズマクラスターの運転内容の切換えは、リモコンでおこないます。

## メモ

- プラズマクラスター単独運転時、風量・上下風向を「自動」にすると、弱い風をななめ上方向に吹き出します。(風量・風向は変更できます。 [16ページ](#)) 温度・湿度の変更、入タイマー予約はできません。
- 換気単独運転時、上下風向を「自動」にすると、弱い風をななめ上方向に吹き出します。(風向は変更できます。 [16ページ](#)) 温度・湿度・風量の変更、入タイマー予約はできません。
- 燃焼器具と一緒に運転するときは、こまめに窓を開けて換気してください。燃焼による酸素不足を補う換気はできません。また、換気扇のような強力な換気能力はありません。

使いかた

プラズマクラスター運転 / 換気運転する

# 内部清浄運転する

室内ユニット内部や風向ルーバーに、カビを発生しにくくします。  
(2種類の内部清浄運転があります)



## 自動・暖房・冷房・除湿運転停止後の 自動内部清浄運転(30分)

自動・暖房・冷房・除湿運転中に  
**内部清浄** を押して設定する ピッ

- リモコンに「内部清浄」を表示します。

《リモコン表示》

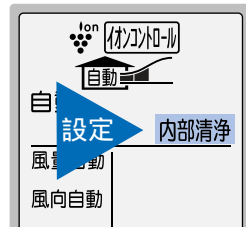

一度設定すると、運転停止後に毎回、  
30分間の内部清浄運転をします。

- 内部清浄運転中、本体の内部清浄ランプ(緑)、プラズマクラスターランプ(青)が点灯し、運転の残り時間を減算表示します。
- リモコンの「内部清浄」の表示は、3分後に消えます。

《本体表示》



1分単位で減算。

## 設定を取消するとき ピッ

- 自動・暖房・冷房・除湿運転中に、もう一度「内部清浄」ボタンを押す。
- リモコンの「内部清浄」の表示が消えます。

季節の変わりめなどにお使いください

## 手動内部清浄運転(40分)

運転停止中に  
**内部清浄** を押す ピピッ

本体の内部清浄ランプ(緑)、プラズマクラスターランプ(青)が点灯し、運転の残り時間を減算表示します。  
オープンパネルが開きます。

- リモコンに「内部清浄」を40分間表示します。
- 40分後に停止し、オープンパネルを閉じます。

《本体表示》



1分単位で減算。

## 停止するとき ピッ

「停止」ボタンを押す。(本体表示が消灯し、オープンパネルが閉じます)

## 内部清浄運転について

手動内部清浄運転では、浮遊「カビ菌」を除去する効果があるクラスターイオンを室内ユニット内部に送ると同時に、送風運転または暖房運転で、室内ユニット内部の乾燥をおこない、カビを発生しにくくします。

自動内部清浄運転では、風向ルーバーを送風運転で乾燥させ、風向ルーバーにカビを発生しにくくします。

クラスターイオンについて 2 ページ

## メモ

- 内部清浄運転中、温度・湿度・風量・上下風向の変更、タイマー予約はできません。(タイマー予約をする場合は、「停止」ボタンを押して内部清浄運転を停止してから、おこなってください)
- 上下風向は、ななめ上方向となります。ただし、手動内部清浄運転の運転開始から30分間は、ななめ下方向になります。
- 内部清浄運転中、ニオイサインは点灯しません。
- すでに発生したカビを内部清浄運転で取ることはできません。

# タイマー予約する

現在時刻を合わせてから操作してください。 11ページ

## おやすみ切タイマー

(1・3・5・7時間)

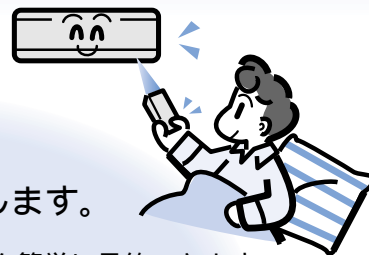

おやすみ時に快適な運転をします。

- 1・3・5・7時間後の切タイマーを簡単に予約できます。
- 運転ランプ・タイマーランプ以外の本体表示を消します。プラズマクラスターや換気運転などの本体表示は消えますが、運転は継続します。
- 暖めすぎ・冷やしすぎを抑え、静かな運転をします。

### 例 3時間後に停止したいとき

本体が内部清浄運転中の場合は、「停止」ボタンを押して停止してから、タイマー予約してください。

運転中に

おやすみ切タイマー

を押して時間を選ぶ

ピッ♪

本体のタイマーランプ(橙)点灯。  
(運転ランプ・タイマーランプ以外の本体表示が消えます)

- 押すごとに、次のように表示が変わります。

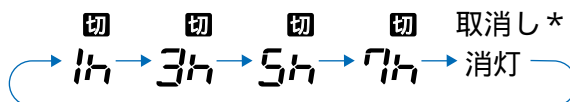

\*「取消し」にすると、本体のタイマーランプ(橙)が消灯し、おやすみ切タイマーは取消されます。  
(消えていた本体表示が点灯します)

### 自動・暖房・冷房・除湿運転では

- おやすみ切タイマーを予約すると、リモコンの風量・上下風向は「自動」になり、静かな運転をします。(風量・風向の変更はできません。 16ページ )
- 3・5・7時間を選んだ場合、設定温度を1時間以降に、暖房時は約3℃低く、冷房・除湿時は約1℃高くします。  
(運転内容(自動・暖房・冷房・除湿)を変えると、その時点から上記内容が再度設定されます)



内部清浄運転する / おやすみ切タイマー

便利な使いかた

### おやすみ切タイマーを取消するとき

予約中に「おやすみ切タイマー」ボタンを押す。  
本体のタイマーランプ(橙)消灯。  
(消えていた本体表示が点灯します)

### おやすみ切タイマー時間を変更するとき

「おやすみ切タイマー」ボタンを押し、再度、切りたい時間を選ぶ。  
(1回目押すと「取消し」になります)

### メモ

- 内部清浄運転中、おやすみ切タイマー予約はできません。本体が内部清浄運転中(内部清浄ランプ点灯中)の場合は、「停止」ボタンを押して停止してから、予約してください。
- 一度予約した後、5秒以上経過してから、再度「おやすみ切タイマー」ボタンを押すと、「取消し」になります。
- リモコンに、タイマーの残り時間を表示します。  
(7h 5h 3h 1hの順に減算し、10分以上1時間未満は10分単位、10分未満は1分単位で減算します)
- 停止中に、「おやすみ切タイマー」ボタンで、自動・暖房・冷房・除湿運転を開始することもできます。  
(運転内容(自動・暖房・冷房・除湿)は停止前と同じです)
- 予約中に「停止」ボタンを押すと、運転を停止できます。
- 換気標準・急速運転中に予約すると、弱運転になります。  
(換気の内容変更はできません。 18~19ページ )

# タイマー予約する

現在時刻を合わせてから操作してください。 11ページ

## 入タイマー・切タイマー

暖まって(冷えて)いてほしい時刻を入タイマーで、運転を止めたい時刻を切タイマーで予約できます。



**例** 午前7:30にお望みの室温にしたいとき

本体が内部清浄運転中の場合は、「停止」ボタンを押して停止してから、タイマー予約してください。

**1** **入タイマー** を押して

"入"を点滅させる

- 切タイマーの場合は **切タイマー** を押して "切"を点滅させてください。

**2** **すすむ** または **もどる** を押して

予約したい時刻に合わせる

- 10分単位で時刻が変わります。
- 押し続けると、早送りになります。

**3** "入"点滅中に **予約** を押す (予約完了)

- "入"が表示されます。  
本体のタイマーランプ(橙)点灯。
- 切タイマーの場合は **予約** を押すと、 "切"が表示されます。

### メモ

- 内部清浄運転中、タイマー予約はできません。本体が内部清浄運転中(内部清浄ランプ点灯中)の場合は「停止」ボタンを押して停止してから、タイマー予約してください。
- 入タイマーを予約すると、予約時刻にお望みの室温になるよう、早め(最長約60分前)に運転を始めます。
- 入タイマー・切タイマーができる運転(○)、できない運転(×)は、次のとおりです。

	自動	暖房	冷房	除湿	プラズマクラスター単独	換気単独	内部清浄	Wカピアタック	衣類乾燥	結露予防
入タイマー					×	×	×	×	×	×
切タイマー							×			

入・切の各タイマー予約中に×の運転をすると(自動内部清浄運転を除く)、各タイマーは取消されます。

- 入タイマー予約中に、温度・湿度(除湿のみ)・風量(除湿を除く)・上下風向を変えることができます。ただし、自動・除湿運転は、運転が始まるまで温度が変えられません。
- 前回予約した時刻を記憶していますので、そのつど予約が必要ですが、毎日同じ時刻にタイマー予約できます。
- 現在時刻を確認したいときは、「時計」ボタンを押してください。5秒間、現在時刻を表示します。



## 停電のとき

タイマー予約中に停電すると、エアコンのタイマー予約は取消されます。通電後、もう一度予約してください。(リモコンはタイマー予約の表示を続けます)

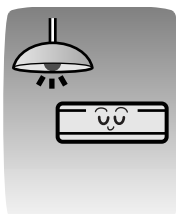

### 《リモコン表示》

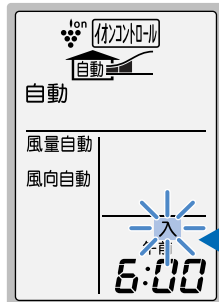

- 予約内容が表示されます。

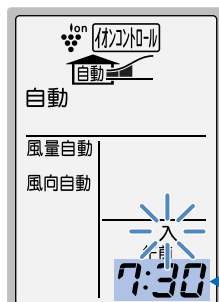

## タイマーを取消するとき

予約中に **入タイマー** または **切タイマー** を押す。  
(本体のタイマーランプ(橙)消灯)

## 予約時刻を変更するとき

**入タイマー** または **切タイマー** を押してタイマーを取消してから、もう一度はじめから予約してください。

## 前回と同じ時刻で予約するとき

**入タイマー** を押して"入"を点滅させ、予約時刻を確認して **予約** を押す。

(切タイマーも **切タイマー** で同様に操作できます)

# タイマーの組み合わせ

## 入タイマーと切タイマーの組み合わせ

(例) 午後11:00に停止し、午前7:30にお望みの室温になるように運転したいとき (現在時刻午後8:00)

1 切タイマーで  
午後11:00に  
予約する

《リモコン表示》



2 入タイマーで  
午前7:30に  
予約する



5秒後

- 現在時刻に対して、予約時刻の早い方からタイマーが動作します。
- リモコンは、先に動作するタイマーの時刻を表示します。  
(← →は、タイマーの動作する順序を表しています)



切←入の組み合わせもできます。

## おやすみ切タイマーと入タイマーの組み合わせ

(例) 3時間後に停止し、午前7:30にお望みの室温になるように運転したいとき (現在時刻午後8:00)

1 3時間切タイマー  
を予約する [21ページ](#)

《リモコン表示》



2 入タイマーで  
午前7:30に  
予約する



5秒後

- おやすみ切タイマーは、入タイマー・切タイマーより優先されます。
- リモコンは、おやすみ切タイマーが終了すると、入タイマーまたは切タイマーの時刻を表示します。

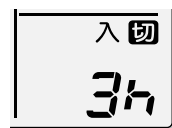



# 生活除湿運転する

ダブル

**Wカビアタック運転** .....梅雨どきなど、  
閉めきったお部屋のカビの発生を抑えます。

**衣類乾燥運転** .....洗濯物をお部屋の中で早く乾かしたいときに。

**結露予防運転** .....冬に鍋物をしたときなど、  
お部屋の結露が気になるときに。

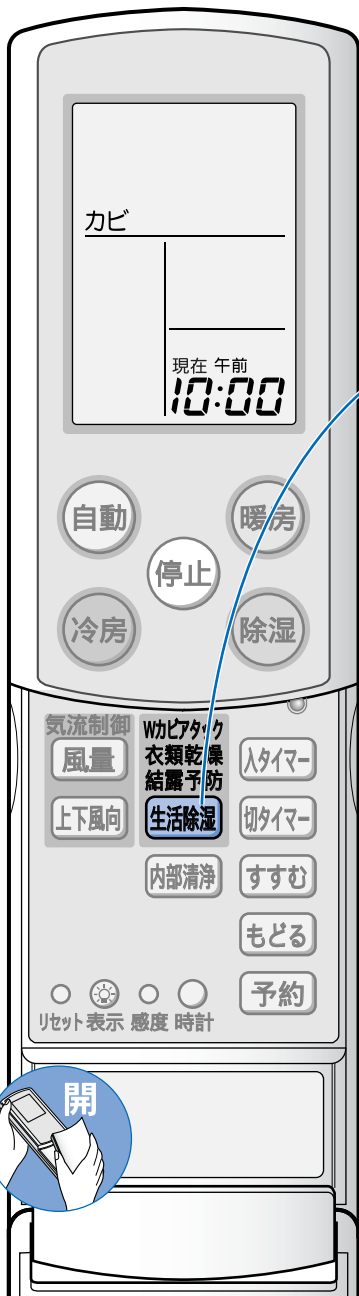

**生活除湿** を押し、運転したい内容を選ぶ

● 押すごとに、次のように運転内容が変わります。

→ Wカビアタック運転 → 衣類乾燥運転 → 結露予防運転

《リモコン表示》

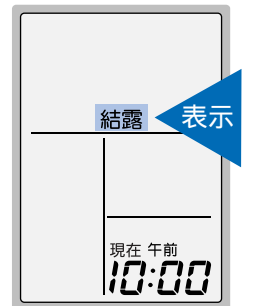
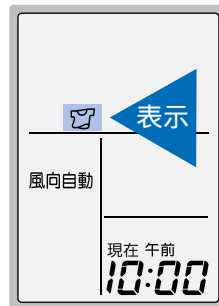
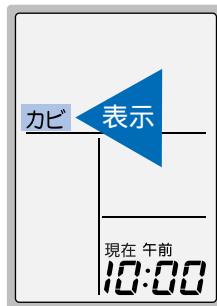

《本体表示》

- |                   |                   |                       |
|-------------------|-------------------|-----------------------|
| ● 運転ランプ(赤)        | ● 運転ランプ(赤)        | ● 運転ランプ(赤)            |
| ● プラズマクラスターランプ(青) | ● プラズマクラスターランプ(青) | ● プラズマクラスターランプ(青)     |
| ● 換気ランプ(緑) 点灯。    | ● 換気ランプ(緑) 点灯。    | ● プラズマクラスターランプ(青) 点灯。 |

オープンパネルが開きます。

停止するとき



- 「停止」ボタンを押す。
- 本体表示が消灯し、オープンパネルが閉じます。

- Wカビアタック・衣類乾燥・結露予防運転時、本体のニオイサインは点灯しません。

ダブル

## Wカビアタック運転について

運転開始から約3分後の室温と外気温により、運転内容(暖房・除湿)を自動的にエアコンが選んでお部屋の湿度を一定以下に抑えけるとともに、クラスターイオンを放出することにより、お部屋のカビの発生を抑えます。

換気もおこないます。

運転内容の目安

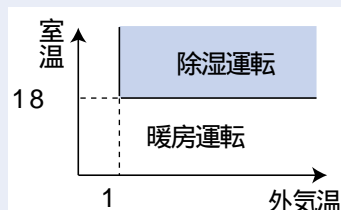

メモ

- Wカビアタック運転中、温度・湿度・風量・上下風向の変更、入タイマー予約はできません。
- すでに発生したカビを、Wカビアタック運転で取ることはできません。
- 冷房・除湿運転の直後、お部屋の湿度が下がっている場合にWカビアタック運転をすると、一時的に湿度が上がる場合があります。

## 衣類乾燥運転について

運転開始時の室温と外気温により、運転内容(暖房・除湿)を自動的にエアコンが選び、お部屋の湿度を下げる運転をします。衣類乾燥運転開始から約4時間後(タオル・シャツなど合計2kgの洗濯物を乾燥させる時間)、自動的に送風運転になります。

(ただし、暖房運転の場合は送風運転に変わる30分前は除湿運転をします) また、衣類乾燥運転中、クラスターイオンを放出することで、室内で乾かした洗濯物に付きやすいにおいを抑えけるとともに、換気もおこないます。

運転内容の目安

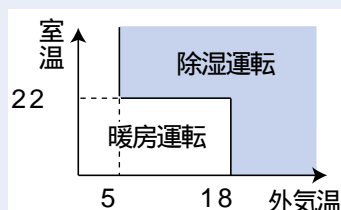

メモ

- 衣類乾燥運転中、温度・湿度・風量の変更、入タイマー予約はできません。
- 切タイマーを使うと、予約した時刻まで衣類乾燥運転できます。(送風運転にはなりません)
- 衣類の種類や量によっては十分に乾かないことがあります。そのときは、切タイマーを使って衣類乾燥運転を延長してください。
- 風が衣類にあたるように干すと、より効率よく乾燥します。

## 結露予防運転について

冬、窓や壁など温度が低いところに、お部屋の空気中の水蒸気が水滴となつてつく現象を結露といいます。結露予防運転をすると、除湿運転または暖房運転によりお部屋の湿度を下げて結露を予防し、同時にクラスターイオンを放出します。

外気の温度や、お部屋の温度・湿度によって、自動的に運転を停止(待機)します。

(待機中、本体のプラズマクラスターランプは消灯します)

メモ

- すでに窓などについた水滴を、結露予防運転で取ることはできません。
- 結露予防運転中、温度・湿度・風量・上下風向の変更、入タイマー予約はできません。
- 外気温が約1 以下の場合、暖房運転でお部屋の湿度を下げ、結露を予防します。

# 知っておいていただきたいこと

## 自動運転について

- 運転開始時の室温と外気温により、運転内容(暖房、冷房、除湿)と温度を自動的にエアコンが選び、お部屋が快適になるような運転をします。  
\*ただし、次のような場合は、室温や外気温にかかわらず、前回と同じ運転内容で運転します。
  - ・冷房・除湿運転を停止してから、約1時間以内。
  - ・暖房運転を停止してから、約5時間以内。
- 運転中に外気温が変化すると温度を選び直します。(外気温適応コントロール)

### 運転内容と温度の目安

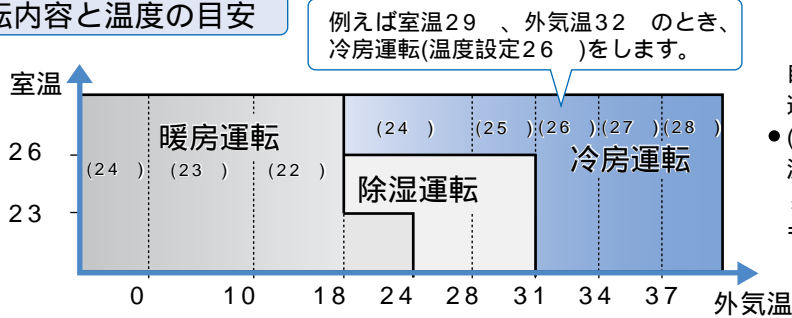

自動運転の除湿は、ごく弱い冷房運転です。

- ( )内はエアコンが選んだ基準の温度です。「温度」ボタンを押して、 $\pm 2$  の範囲で温度調節することもできます。

- 夜中に暖房運転する場合は、運転を少し抑えて静かで経済的な運転をします。

## 暖房運転について

- 外気の熱を吸収し、お部屋の中に取り入れて暖房しているため(ヒートポンプ方式)、外気温が下がると暖まりにくくなります。そのときは他の暖房器具との併用をおすすめします。
- 室外ユニットに霜がつくと、自動的に霜取り運転をおこなうため、約5～10分間運転が止まります。霜取りが終わると、再び暖房運転をおこないます。

## 冷房運転について

- 冷房運転時、風量自動の設定では運転開始時の風の吹き出しが約1分遅れます。これは冷たい風を吹き出す準備と、風とともに出てくるエアコン内部に付着したお部屋のにおいをやわらげるためです。

## 除湿運転について



- 再熱除湿方式により、吹出空気の色度をあまり変えないで、湿度と温度をコントロールします。運転開始時の室温を設定温度とし、設定温度より室温が上がりすぎると(約2～3)、冷房運転で室温を下げます。また、設定温度より室温が下がりすぎると(約2)、室外ユニットの運転を止めて、室温の回復を待ちます。

## 運転条件について

- 右表の条件以外で運転すると、保護装置がはたらき、運転できないことがあります。
- 湿度が80%以上ある場合、長時間冷房・除湿運転すると吹出口などに露がつき、滴下することがあります。

暖房運転	外気温約24 以下 室温約28 以下
冷房運転	外気温約43 以下 室温約21 以上
除湿運転	外気温約 1 以上 室温約16 以上

## すこやかシャワー気流と温風カーペット気流について

- すこやかシャワー気流とは、冷たい風を"ななめ上方向"に吹き出して天井に沿って風を送ったときの風の流れることです。温風カーペット気流とは、暖かい風をほぼ"真下方向"に吹き出して壁や床に沿って風を送ったときの風の流れることです。
- 冷房運転時に、上下風向を「」に設定すると、風をななめ上吹きにし、天井に沿って送風して(すこやかシャワー気流)、冷風感を防ぐ運転をおこないます。暖房運転時に、上下風向を「」に設定すると、風をほぼ真下吹きにし、壁や床に沿わせて送風して(温風カーペット気流)、足元を暖める運転をおこないます。また、上下風向を「自動」に設定すると、お部屋の温度が設定温度に近づいた後、送風を自動的にすこやかシャワー気流(冷房時)や温風カーペット気流(暖房時)にして運転します。

すこやかシャワー気流

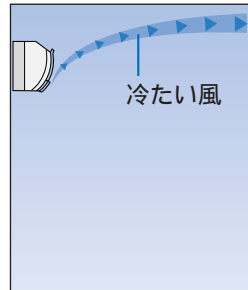

温風カーペット気流

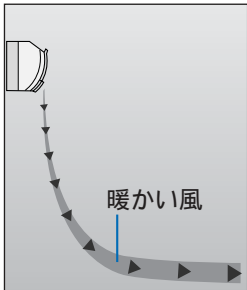

## プラズマクラスター自動運転について

- 運転開始時、約1分間クリーン運転した後、二オイセンサーでお部屋の空気の汚れを見張ると同時に、お部屋の温度・湿度を見張り、空気の汚れ具合や温度・湿度環境に応じて、クリーン運転とイオンコントロール運転を、自動的に切り換えます。

クリーン運転	空気が汚れているとき、カビ菌の活動やウイルスの活動しやすい環境になったとき
イオンコントロール運転	空気がきれいなとき、カビ菌の活動やウイルスの活動しにくい環境になったとき

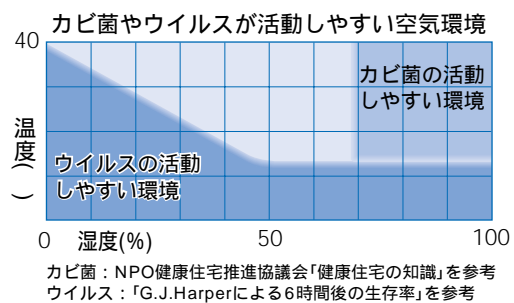

## 換気自動運転について

- 運転開始時、約1分間換気標準運転した後、二オイセンサーで、お部屋の空気の汚れを見張り、空気の汚れ具合に応じて自動的に、汚れているときは換気標準運転、きれいなときは停止します。また、換気自動単独運転では、夏場など、外気温が約18℃以上で、かつ室温が約25℃以上の場合、室温が外気温より約4℃以上高くなると、自動的に換気標準運転をします。(換気自動単独運転で、換気停止中はセンサー検出のため、送風運転をおこないます)

## 二オイセンサーについて

- 二オイセンサーは、たばこ、ホルムアルデヒド、ペットのにおいに反応します。

たばこ



ホルムアルデヒド



ペットのにおい



- 二オイセンサーは、他に次のようなものにも、反応することがあります。
  - ・殺虫剤、化粧品、スプレー、アルコール類。
  - ・お部屋に人が集まったり、料理したとき、他の暖房器具を運転したときなど、急激な温度や湿度の変化。そのため、エアコンを運転し1分以上経過すると、お部屋の空気の状態により、たばこを吸っていないなくても本体の二オイサインが点灯することがあります。

# お手入れ

お手入れの前に運転を停止し、電源プラグを抜く

運転中のお手入れは、内部でファンが高速回転しており、ケガの原因になります。

## エアコンの掃除

本体・リモコン・オープンパネル・下ルーバー・左右ルーバーの掃除

掃除の目安 汚れが目立ち始めたら

柔らかい布で、  
からぶきをする

汚れがひどい場合は、40  
以下のお湯か水で、よく絞  
ってからふいてください。



ベンジン・シンナー・みがき粉・洗剤などは、使用しないでください。  
製品を傷めることがあります。



はずして水洗いできます。

はずしかた/付けかたは **30~32ページ**

水洗いした場合は、日陰でよく乾かしてから付ける。  
水気が残っていると、感電の原因になります。

柔らかいスポンジや布で、軽くふくように  
水洗いし、日陰でよく乾かす

- 強くふかないでください。タワシやスポンジの硬い面などは使わないでください。  
(傷付きの原因になります)
- 直射日光やストーブでは乾かささないでください。

### ● オープンパネル

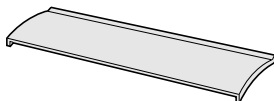

### ● 下ルーバー

(上ルーバーは、  
はずせません。)

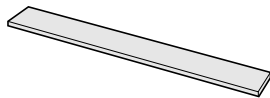

### ● 左右ルーバー

左側と右側の2つあります。  
分解しないでください。

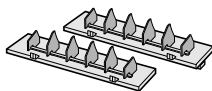

## 吹出口

大きなほこりは、  
掃除機で吸い取っ  
てください。

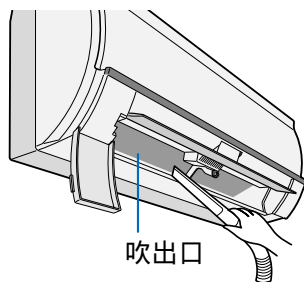

吹出口

## エアフィルター掃除

1 運転を停止し、オープンパネルが  
閉じてから、電源プラグを抜く。

オープンパネルが開いたまま、作業すると  
破損や故障の原因になります。

2 オープンパネルの左右下側を持って、  
手前に引き上げて、開ける。

3 エアフィルターをはずす。

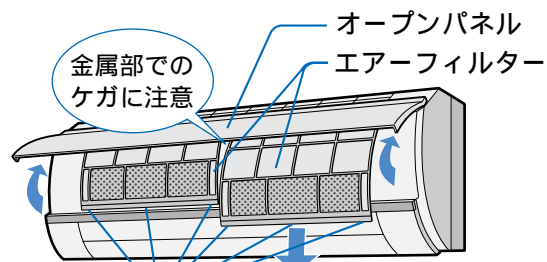

引掛部...少し持ち上げて引掛部を  
はずし、手前に引き抜く。

4 エアフィルターから  
洗える脱臭フィルターをはずす。

- 洗える脱臭フィルター  
は、掃除機で吸わない  
でください。

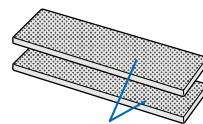

洗える脱臭フィルター

5 エアフィルターの汚れを掃除機で  
吸い取る。

- 汚れがひどいときは、台所用合成洗剤(中性)で  
水洗いし、日陰でよく乾かす。

6 洗える脱臭フィルターを付ける。 **9ページ**

7 エアフィルターを付け、  
オープンパネルを閉じる。

矢印部(2カ所)を、「カチッ」と音がする  
まで確実に押してください。

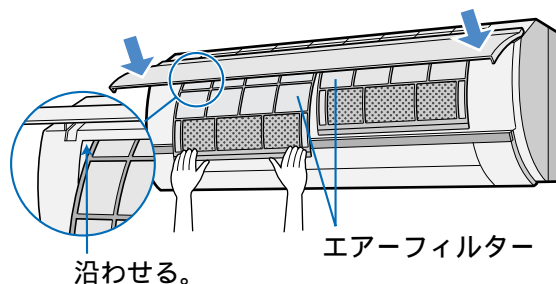

沿わせる。

エアフィルター



## フィルターのお掃除時期・交換時期の目安



### 洗える脱臭フィルター

洗えます。

掃除の目安	約3～6カ月
交換の目安	約3年

掃除は、シーズン前やシーズン後をおすすめします。  
(1～2日かかります)

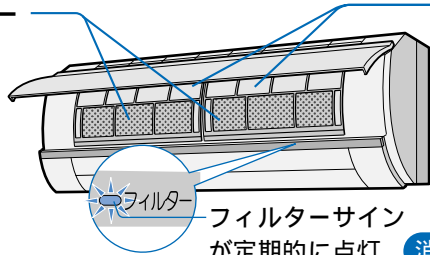

フィルターサインが定期的に点灯。



### エアフィルター

ほこりなどがつまると、能力低下  
洗えます。(や水漏れの原因になります。)

掃除の目安	●フィルターサイン点灯時 ●ほこりが多いところでは2週間に1度。
-------	-------------------------------------

消しかた 運転を停止すると消灯。 [7 ページ](#)

## 洗える脱臭フィルターの掃除・交換

### 掃除のしかた

エアフィルターからはずして、掃除してください。  
(はずしかた / 付けかた [9 ページ](#))

- 1 台所用合成洗剤(中性)を水でうすめ、「洗える脱臭フィルター」をつけ置き洗います。(10～20分程度)

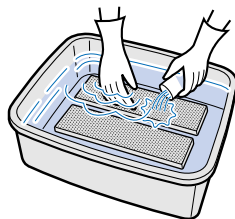

- 洗剤容器に表示\*している分量でうすめる。
- 台所用合成洗剤(中性)以外は、使用しない。
- もみ洗いしたり、ブラシなどでこすったりしない。



#### \* 台所用洗剤

品名	台所用合成洗剤
用途	野菜、果物、食器、
液性	中性

- 2 きれいな水で洗剤成分を十分に洗い流す。

- 3 タオルなどの上に置いて水分を取る。

- 洗濯ばさみなどで挟まない。

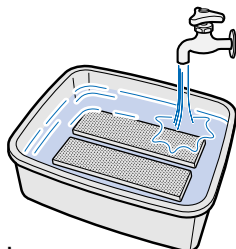

- 4 天日干しにして、よく乾かす。

- 夏場は1日、冬場は2日が目安です。よく乾かさないと、においが発生することがあります。

### 交換のしかた

- 1 長期間のご使用で、油の付着などにより汚れがひどくなると、脱臭機能が低下します。お買いあげの販売店などでご購入ください。

#### 別売品

交換用空気清浄フィルター  
(洗える脱臭フィルター)  
形名 AZ-56FC (2枚1組) [40 ページ](#)

- 2 9ページの「洗える脱臭フィルターを付ける」の要領で、交換してください。

- 3 交換した「洗える脱臭フィルター」を廃棄するときは、燃えるゴミとして処分してください。

汚れたまま使用すると

- 脱臭効果が得られません。
- 冷暖房の能力が落ちます。
- においが発生することがあります。

## シーズン後は

- 手動内部清浄運転をする。 [20 ページ](#)  
室内ユニット内部に、カビを発生しにくくする運転をします。
- 運転を停止し、電源プラグを抜く。  
エアコン専用の回路をご使用の場合は、安全ブレーカーも切ってください。
- エアフィルターを掃除する。 [28 ページ](#)
- リモコンの電池を取り出す。 [10 ページ](#)  
液漏れによる故障を防ぎます。

## シーズン前は

- エアフィルターが入っていますか。  
入れないで運転すると、室内ユニットの内部が汚れ、故障の原因になります。
- 室内・室外ユニットの吸込口・吹出口をふさいでいませんか。
- アース線がはずれていませんか。  
アース線は、室内側に取り付けてある場合があります。

# お手入れ

お手入れの前に運転を停止し、電源プラグを抜く

運転中のお手入れは、内部でファンが高速回転しており、ケガの原因に

## オープンパネルの はずしかた/付けかた

### はずしかた

- 1 運転を停止し、オープンパネルが閉じてから、電源プラグを抜く。

オープンパネルが開いたまま、作業すると破損や故障の原因になります。

- 2 オープンパネルの左右下側を持って、手前に引き上げて、開ける。

- 3 水平方向に引き抜いて、取りはずす。

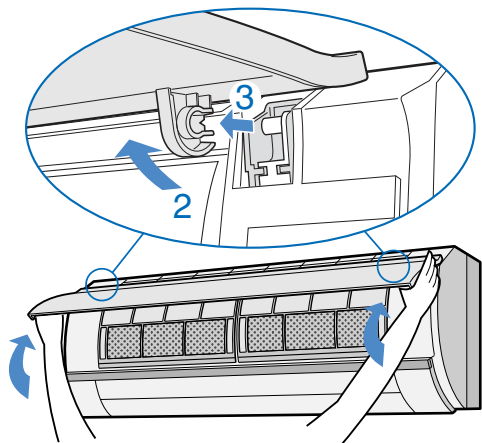

### 付けかた

- 1 オープンパネルの左右の「軸受け」を本体の「軸」にはめ込む。

- 2 オープンパネルを確実に閉じる。

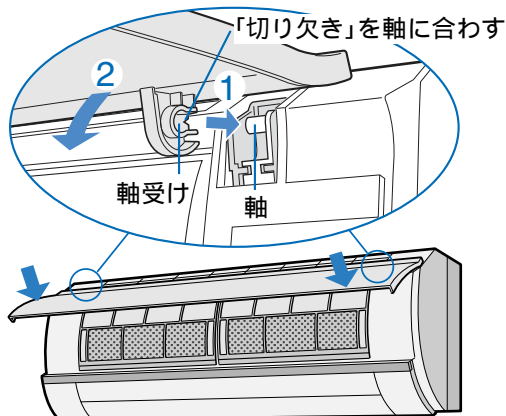

矢印部(2カ所)を、「カチッ」と音がするまで確実に押ししてください。

## 風向ルーバーのは

- 1 電源プラグを抜く

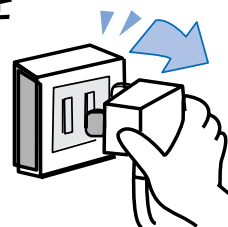

- 3 下ルーバーをはずす

上ルーバーは、はずすことができません。

- ① 下ルーバーの下側を手前に引いて、止まる位置まで開ける。
- ② 上ルーバーの上側を手前に引いて、止まる位置まで開ける。
- ③ 下ルーバーの中央の軸付近を、図のように持ち、上に押し上げて、ルーバーの「中央の軸」を「軸受け」からはずす。
- ④ 下ルーバーの「左端の軸」を上へ上げ「軸受け」からはずし、手前に引いて、本体からはずす。

- 4 左右ルーバーをはずす

左側と右側の2つあります。

- ① 左右ルーバーの2カ所の「つまみ」を押し上げて、「フック」をはずす。
- ② ルーバーを持って、手前に引いてはずす。

# ずしかた

## 2 カバー(左側)を開ける

「引掛部」に指をそえて、カバーを手前下側に引っ張り、開ける。

電源プラグを抜かずにカバーを開けると、本体の温度・湿度表示部が点滅(「2」「0」)を交互に表示します。

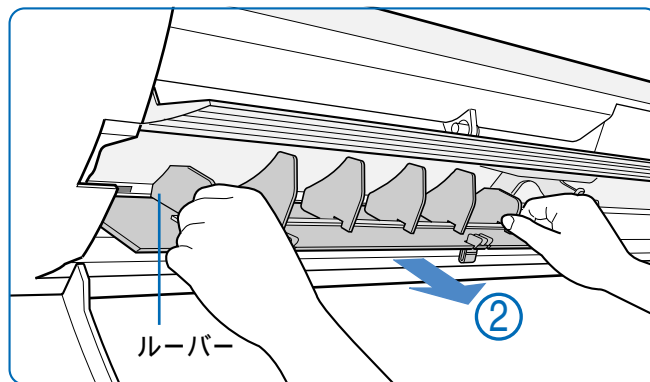
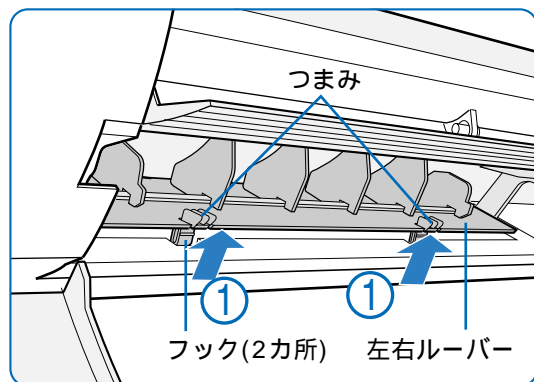
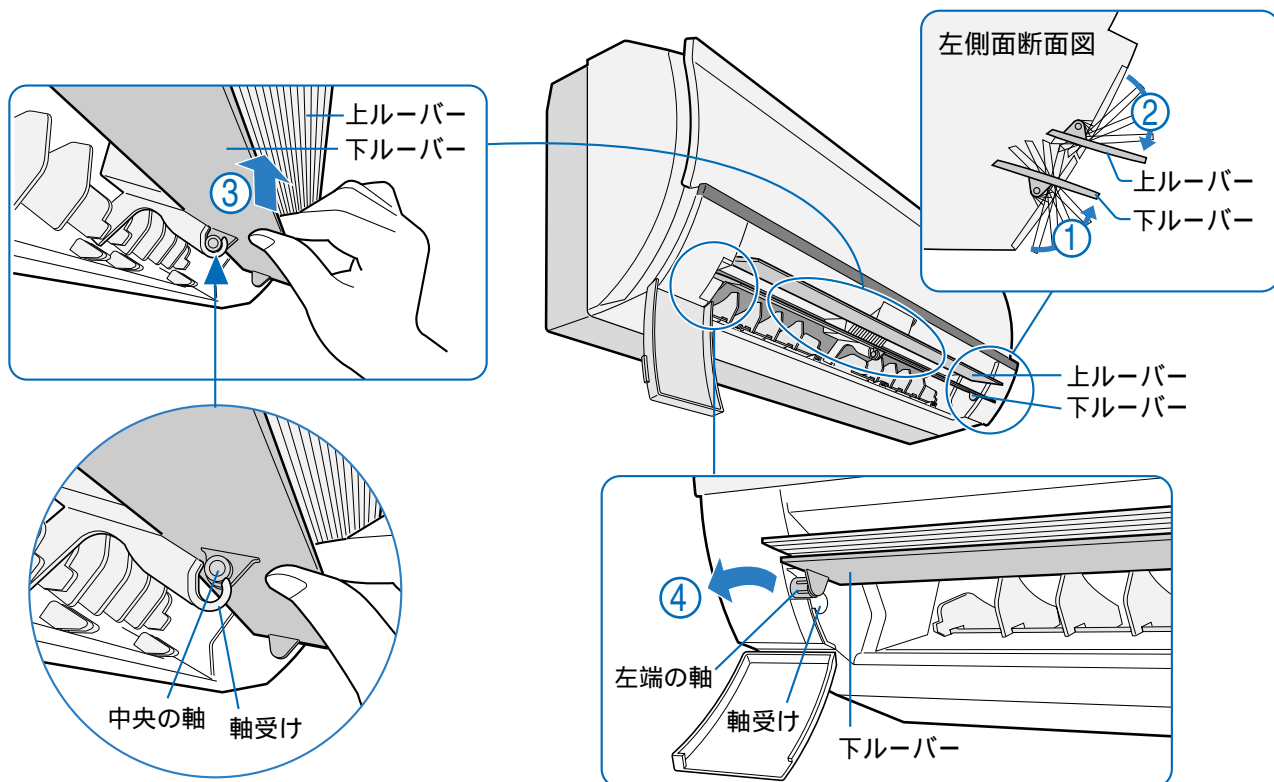
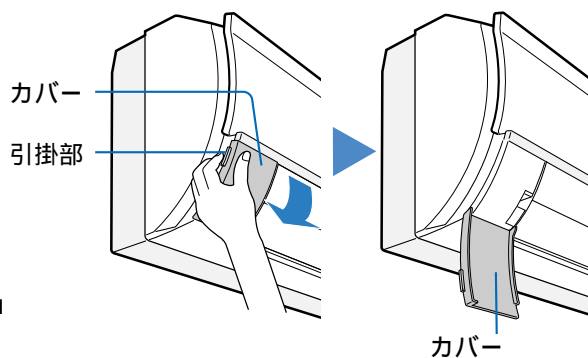

オープンパネル・下ルーバー・左右ルーバーの掃除は28ページをご覧ください。

オープンパネルのはずしかた / 付けかた・風向ルーバーのはずしかた

お手入れ

# お手入れ

お手入れの前に運転を停止し、電源プラグを抜く

運転中のお手入れは、内部でファンが高速回転しており、ケガの原因になります。

## 風向ルーバーの付けかた

### 1 左右ルーバーを本体に付ける

左側と右側の2つあります。  
左右の区別はありません。

- ① ルーバーを持ち、奥の「ツメ」を本体の「穴」に入れる。
- ② 「つまみ」を下方方向に押し、はめ込む。

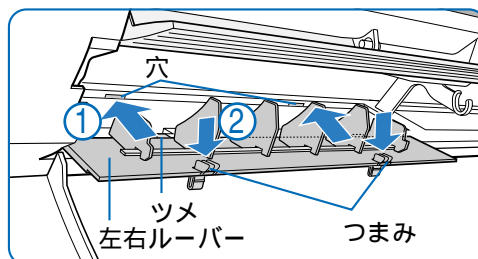

### 2 下ルーバーを本体に付ける

- ① 下ルーバーの「四角い軸」が右下になるように持ち、本体右側の「軸受けの穴」に押し込む。
- ② 下ルーバーの「左端の軸」を本体左側の「軸受け」にはめ込む。
- ③ 下ルーバーの「中央の軸」を本体中央の「軸受け」にはめ込む。

このとき、上・下ルーバーを手で閉じないでください。(手順④の操作で自動的に閉じます)

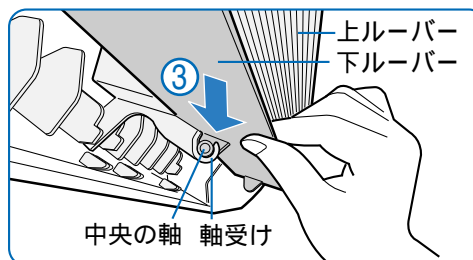
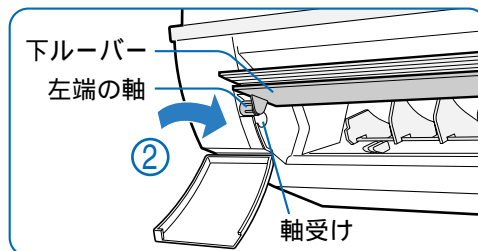
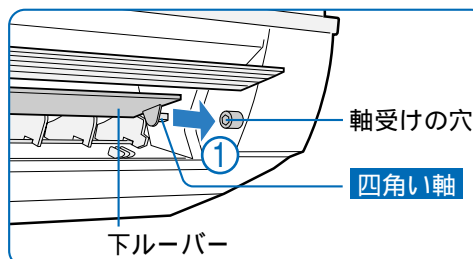

### 3 カバーを閉じる

カバーを「カチッ」と音がするまで確実に閉じる。

### 4 電源プラグをコンセントに差し込む

上・下ルーバーが閉じます。

- ルーバーを閉じるまで約30秒かかります。
- カバーを確実に閉じていない場合は、本体の温度・湿度表示部が点滅(「2」「-」を交互に表示)します。
- ルーバーが最後まで閉じない場合は、リモコンの「停止」ボタンを押してください。

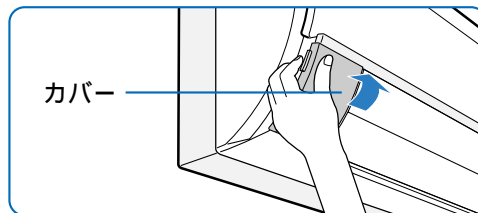

# こんなときは

## 応急運転(リモコンが使えないとき)

リモコンを紛失したり、電池が切れたとき、応急的に運転することができます。

運転内容(暖房・冷房・除湿)・温度設定・風量・上下風向は「自動」になります。

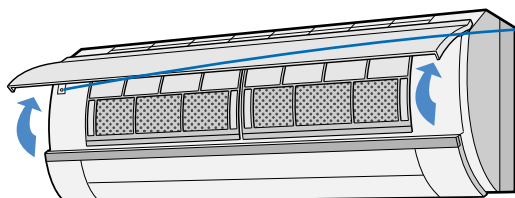

オープンパネルを開け

● を押す

ピッ

応急運転

本体の運転ランプ(赤)点灯。  
(オープンパネルは閉じたまま運転します)

エアコン運転中に「応急運転」ボタンを5秒以上、押し続けしないでください。  
(押し続けると、エアコンの移設・廃棄時に専門の技術者がおこなう強制冷房運転になります)

停止するとき

● もう一度「応急運転」ボタンを押す。

本体の運転ランプ(赤)消灯。

ピッ

### メモ

● 「応急運転」ボタンで運転や停止をした場合、オープンパネルの開閉は起こりません。

## ニオイセンサーの感度調節

ニオイセンサーの感度を、リモコンで調節できます。



運転停止中に、本体受信部に向けて、先の細いもので

● を押して、お好みの感度を選ぶ

感度

ピッ

押すごとに、次のように3段階に変わります。  
室内ユニットの温度・湿度表示部を見ながら選んでください。

《本体表示》

□ → H → L  
(標準) (高い) (低い)

H	感度を上げたいとき
L	感度を下げたいとき

- 約5秒後、本体表示が消えます。
- 初めは「標準」に設定されています。

### メモ

● タイマー予約中は、感度調節ができません。



# 保証とアフターサービス

## 修理を依頼されるときは 出張修理

**1** 「故障かな？」 36~39ページ を調べてください。

**2** それでも異常があるときは使用をやめて、必ず電源プラグを抜いてください。

**3** お買いあげの販売店に次のことをお知らせください。

- 品名: ルームエアコン ●形名: (保証書に記載の形名)
- お買いあげ日(年月日) ●故障の状態 (具体的に)
- ご住所(付近の目印も合わせてお知らせください)
- お名前 ●電話番号 ●ご訪問希望日

## 保証書(別添)

- 保証書は「お買いあげ日・販売店名」などの記入をお確かめのうえ、販売店から受け取ってください。保証書は、内容をよくお読みの後、大切に保存してください。
- 保証期間...お買いあげの日から1年間です。ただし、次の部品のみ5年間です。  
冷却装置...圧縮機、熱交換器、ユニット内配管。  
保証期間中でも有料になることがありますので、保証書をよくお読みください。

## 保証期間中

- 修理に際しましては保証書をご提示ください。保証書の規定に従って販売店が修理させていただきます。

## 保証期間が過ぎているときは

修理すれば使用できる場合には、ご希望により有料で修理させていただきます。

## 補修用性能部品の保有期間

- 当社はルームエアコンの補修用性能部品を製造打切後、9年保有しています。
- 補修用性能部品とは、その製品の機能を維持するために必要な部品です。

## 修理料金のしくみ

修理料金は、技術料・部品代・出張料などで構成されています。

技術料	故障した製品を正常に修復するための料金です。
部品代	修理に使用した部品代金です。
出張料	製品のある場所へ技術者を派遣する場合の料金です。

## 廃棄時にご注意

2001年4月施行の家電リサイクル法では、お客様がご使用済みのルームエアコンを廃棄される場合は、収集・運搬料金と再商品化等料金をお支払いいただき、対象品を販売店や市町村へ適正に引き渡すことが求められています。

## 便利メモ

お客様へ...お買いあげ日・販売店名を記入されると便利です。

お買いあげ日	販売店名
年 月 日	電話( ) -

## 愛情点検



長期ご使用の場合は商品の点検を!  
こんな症状はありませんか?

- 電源コードやプラグが異常に熱くなる。
- コゲ臭いにおいがしたり、運転中に異常な音や振動がする。
- 室内ユニットから水漏れがする。
- 漏電ブレーカーがひんぱんに切れる。
- その他の異常や故障がある。

故障や事故の防止のため、使用を中止し電源プラグをコンセントから抜き、必ず販売店にご依頼ください。なお、点検・修理に要する費用は販売店に、ご相談ください。

- 左記症状がなくても、お買いあげ後5年程度たちましたら、安全のためや能力低下を防ぐため、点検をおすすめします。点検費用については販売店にご相談ください。

# お客様ご相談窓口のご案内

修理・お取扱い・お手入れについての「ご相談」ならびに「ご依頼」は、お買いあげの販売店へご連絡ください。

転居や贈答品などで、保証書記載の販売店にご相談できない場合は、下記窓口にご相談ください。

- 製品の故障や部品のご購入に関するご相談は..... **シャープ修理相談センター** へ
- 製品のお取扱い方法、その他ご不明な点は..... **シャープお客様相談センター** へ

## シャープ修理相談センター

●修理相談センター（沖縄・奄美地区を除く）

■受付時間 \*月曜～土曜：午前9時～午後6時 \*日曜・祝日：午前10時～午後5時（年末年始を除く）



### 0570-02-4649

当ダイヤルは、全国どこからでも一律料金でご利用いただけます。  
呼出音の前に、NTTより通話料金の目安をお知らせいたします。  
(注) 携帯電話・PHSからは、下記電話におかけください。

		東日本地区	西日本地区
●携帯電話 / PHSでのご利用は.....	(一般電話)	043-299-3863	06-6792-5511
●FAXを送信される場合は.....	( F A X )	043-299-3865	06-6792-3221

●沖縄・奄美地区については、下表の「那覇サービスセンター」にご連絡ください。

◎「持込修理」および「部品購入」のご相談は、上記「修理相談センター」のほか、下記地区別窓口にて承っております。

■受付時間 \*月曜～土曜：午前9時～午後5時30分（祝日など弊社休日を除く）  
〔ただし、沖縄・奄美地区〕は... \*月曜～金曜：午前9時～午後5時30分（祝日など弊社休日を除く）

担当地区	拠点名	電話番号	郵便番号	所在地
北海道地区	札幌 サービスセンター	011-641-4685	〒063-0801	札幌市西区二十四軒1条7-3-17
東北地区	仙台 サービスセンター	022-288-9142	〒984-0002	仙台市若林区卸町東3-1-27
関東地区	さいたま サービスセンター	048-666-7987	〒331-0812	さいたま市北区宮原町2-107-2
	宇都宮 サービスセンター	028-637-1179	〒320-0833	宇都宮市不動前4-2-41
	東京 テクニカルセンター	03-5692-7765	〒114-0013	東京都北区東田端2-13-17
	多摩 サービスセンター	042-586-6059	〒191-0003	日野市日野台5-5-4
	千葉 サービスセンター	047-368-4766	〒270-2231	松戸市稔台295-1
	横浜 テクニカルセンター	045-753-4647	〒235-0036	横浜市磯子区中原1-2-23
東海地区	静岡 サービスセンター	0543-44-5781	〒424-0067	静岡市清水鳥坂1170-1
	名古屋 サービスセンター	052-332-2623	〒454-8721	名古屋市中川区山王3-5-5
北陸地区	金沢 サービスセンター	076-249-2434	〒921-8801	石川郡野々市町御経塚4-103
近畿地区	京都 サービスセンター	075-672-2378	〒601-8102	京都市南区上鳥羽菅田町48
	大阪 テクニカルセンター	06-6794-5611	〒547-8510	大阪市平野区加美南3-7-19
	阪神 サービスセンター	06-6422-0455	〒661-0981	兵庫県尼崎市猪名寺3-2-10
中国地区	広島 サービスセンター	082-874-8149	〒731-0113	広島市安佐南区西原2-13-4
四国地区	高松 サービスセンター	087-823-4901	〒760-0065	高松市朝日町6-2-8
九州地区	福岡 サービスセンター	092-572-4652	〒816-0081	福岡市博多区井相田2-12-1
沖縄・奄美地区	那覇 サービスセンター	098-861-0866	〒900-0002	那覇市曙2-10-1

## シャープお客様相談センター

■受付時間 \*月曜～土曜：午前9時～午後6時 \*日曜・祝日：午前10時～午後5時（年末年始を除く）

東日本相談室	TEL <b>043-297-4649</b>	FAX <b>043-299-8280</b>	〒261-8520 千葉県千葉市美浜区中瀬1-9-2
西日本相談室	TEL <b>06-6621-4649</b>	FAX <b>06-6792-5993</b>	〒581-8585 大阪府八尾市北亀井町3-1-72

●所在地・電話番号などについては変更になることがありますので、その節はご容赦願います。(0410)

保証とアフターサービス/お客様ご相談窓口のご案内

困ったとき

# 故障かな？



修理のご依頼やお問い合わせの前に、**36～39ページ**  
それでもまだ具合の悪いときは、**お買いあげの販売店**

次のような場合は、故障ではありません。

	こんなとき	故障ではありません
止まらない 運転しない	すぐに運転しない	●運転を停止してすぐに再運転したり、運転内容を変更したときなど、エアコンを保護しています。約90秒お待ちください。
	エアコンを停止しても室外ユニットが停止しない	●室外ユニットを冷やしています。約1分お待ちください。
音がする	「ポコポコ」という音がする	●換気扇を回したときなど、ドレンホースから外気が吸引される音です。風が強いときに、ドレンホースから空気が押し込まれて、「ポコポコ」という音が出ることもあります。
	「ジュルジュル」「シャー」「ブシュ」という音がする	●「ジュルジュル」「シャー」はエアコン内部のガス(冷媒)が流れる音です。 ●「ブシュ」は霜取り運転のときなど、エアコン内部の冷媒の流れが切り換わる時の音です。
	「ピシッ」「カチッ」という音がする	●「ピシッ」は温度変化によって、室内ユニットが膨張、収縮してこすれる音です。 ●「カチッ」は除湿時などに冷媒の流れを切り換える弁の音です。
	「コトコト」「カタカタ」という音がする	●運転開始時や停止時、上下風向ルーバーやオープンパネルが位置調整をしている音です。
	「カチッ...カチッ」という音がする	●クリーン運転とイオンコントロール運転を切り換える時の音です。プラズマクラスター自動運転時に出ます。気になる場合は、クリーン運転またはイオンコントロール運転をご使用ください。 <b>18ページ</b>
	「ジュージュー...」「チッチッチ」という音がする	●クラスターイオン発生時に出る音です。就寝時など気になる場合、プラズマクラスター併用運転時は併用を取消し、プラズマクラスター単独・内部清浄・Wカビアタック・衣類乾燥・結露予防運転時は停止してください。 <b>18・20・24ページ</b>
	「ゴー」という音がする	●換気運転している音です。とくに「換気急速」運転時は、風量を上げて換気しているため、運転音が大きくなります。気になる場合は、「換気急速」以外の運転を選んでください。 <b>19ページ</b>
水・霧が出る	暖房運転のとき室外ユニットから湯気や水が出る	●霜取り運転でとけた霜が、湯気や水となって出るためです。
	冷房・除湿運転のときエアコンから霧が出る	●運転中に吹き出した冷風で、お部屋の空気が冷やされるためです。 ●冷房運転の後に除湿運転をした場合に、内部の水分が蒸発するためです。

の内容を確認してください。  
にご相談ください。



こんなとき		故障ではありません
風が出ない・におう	運転開始時すぐに風が出ない	冷房運転の風量自動時 冷たい風が出る準備をしています。約1分お待ちください。 暖房運転時 暖かい風が出る準備をしています。約1～3分お待ちください。
	暖房運転中、風が出ない	<ul style="list-style-type: none"> <li>● 室外ユニットに霜がつき、自動的に霜取り運転をしています。約5～10分お待ちください。</li> <li>● 室温が設定温度に達したとき、短時間(約3～6分)、運転を止めて室温をコントロールしています。</li> </ul>
	エアコンの風がにおう	<ul style="list-style-type: none"> <li>● たばこや、お部屋の家具などのおいが、吹き出されるためです。</li> <li>● クラスタイオン発生と同時に発生するオゾンのおいがすることがあります。オゾンの濃度はごくわずかで健康上問題はありません。また、すぐに分解されるため、お部屋に充満することはありません。</li> </ul>
除湿運転	除湿運転中に室温が上昇する 蒸し暑く感じる	<ul style="list-style-type: none"> <li>● 再熱除湿方式は室温を下げないようにするため、お部屋に人が多く集まったり、他の発熱物があるとき、外気温が高い場合、室温が上昇することがあります。(約2～3 ) 蒸し暑く感じる場合は、設定温度を下げるか <a href="#">15ページ</a>、または、いったん冷房運転をして室温を下げた後、再度除湿運転をおこなってください。</li> </ul>
	設定湿度まで下がらない	<ul style="list-style-type: none"> <li>● 外気温が高いときや、室外や他室から湿気が侵入した場合、お部屋の湿度がリモコンで設定した湿度まで下がらないことがあります。</li> </ul>
	除湿運転時に「ジュルジュル」「シャー」という音がする	<ul style="list-style-type: none"> <li>● 再熱除湿運転時は、エアコン内部の冷媒状態を変化させる絞り機構が室内側にあり、冷房や暖房運転に比べて、冷媒の流れる音が少し聞こえやすくなっています。</li> </ul>
本体表示	本体の湿度表示が除湿運転中に上昇する	<p>次のようなときに湿度表示が上昇することがあります。</p> <ul style="list-style-type: none"> <li>● 冷房から除湿運転に変更した直後(約10分)</li> <li>● 湿った空気が室内に入ってきたとき</li> <li>● 設定湿度より湿度が下がりすぎた場合に湿度を戻すとき</li> <li>● 設定温度より室温が下がりすぎた場合に温度を戻すとき</li> </ul>
その他	プラズマクラスター自動運転中、におっているのにイオンコントロール運転する	<ul style="list-style-type: none"> <li>● 運転前からたばこの煙などがお部屋に充満している場合や、長時間煙の発生が続いている場合、センサーが反応しにくいことがあります。においが継続すると、人の鼻の感覚が鈍くなるのと同じです。変化に対してセンサーを反応しやすくするために、一時的に切り換えるもので、気になる場合はクリーン運転をご使用ください。 <a href="#">18ページ</a></li> </ul>

故障かな？

困ったとき





# 故障かな？

修理のご依頼やお問い合わせの前に、まず、**36～39ページ**の内容を確認してください。

それでもまだ具合の悪いときは  
**お買いあげの販売店**にご相談ください。

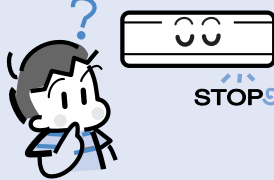
次のことを、もう一度お調べください。

こんなとき		お調べください	参照 ページ
運転しない・止まる・本体表示が点滅	<p>運転しない</p>  <p>温度・湿度表示が点滅している (「2」「-」を交互に表示)</p>	<ul style="list-style-type: none"> <li>●ブレーカーまたはヒューズが切れていませんか。</li> <li>●電源プラグがはずれていませんか。</li> <li>●停電ではありませんか。 エアコンは停止したままです。 通電後あらためて運転してください。</li> </ul>	30・31
	<p>途中で止まる</p>  <p>温度・湿度表示が点滅している (例)「19」「-」を交互に表示</p>	<ul style="list-style-type: none"> <li>●おやすみ切タイマーの停止時間になったものではありませんか。</li> <li>●切タイマーの予約時刻になったものではありませんか。</li> <li>●保護装置がはたらいています。 次の内容を調べた後、電源プラグを抜き、30秒後もう一度差し込んで運転してください。 <ul style="list-style-type: none"> <li>・エアフィルターが汚れていませんか。</li> <li>・室内・室外ユニットの吹出口・吸込口をふさいでいませんか。室外ユニットのアルミフィンに木の葉、紙、ペットの毛などがつまっています。</li> </ul> </li> </ul> <p>それでも温度・湿度表示が点滅しているときは、お買いあげの販売店へ表示している数字をご連絡ください。</p>	21 22
冷えない・暖まらない	<p>よく冷えない・暖まらない</p> 	<ul style="list-style-type: none"> <li>●エアフィルターが汚れていませんか。</li> <li>●窓やドアが開いたままになっていませんか。また、外気温が高いとき、冷えが悪くなる場合があります。</li> <li>●室外ユニットの吹出口、吸込口をふさいでいませんか。また、アルミフィンに木の葉、紙、ペットの毛などがつると能力が低下し、保護装置がはたらくことがあります。</li> <li>●温度調節は適切ですか。</li> <li>●温度差をはかってみてください。 約20分間運転し、室内ユニットの吹出口と吸込口の温度差が冷房時8以上、暖房時14以上あれば正常です。</li> <li>●風量を  (微)に設定していませんか。 微風では能力が下がることがあります。</li> <li>●おやすみ切タイマー予約中ではありませんか。</li> </ul>	28 12 15
	<p>運転を停止しても止まらない</p>	<ul style="list-style-type: none"> <li>●自動・暖房・冷房・除湿運転停止後の自動内部清浄運転中ではありませんか。</li> </ul>	20
	<p>プラズマクラスター自動運転時、お部屋がきれいなのにクリーン運転する</p>	<ul style="list-style-type: none"> <li>●お部屋の温度・湿度が、カビ菌の活動やウイルスの活動しやすい環境になり、クリーン運転に切り換わったではありませんか。</li> </ul>	27
その他	<p>換気自動単独運転時、お部屋がきれいなのに換気運転が入る</p>	<ul style="list-style-type: none"> <li>●お部屋の温度・外気温が、自動的に換気運転に入る温度になり、換気運転が入ったではありませんか。</li> </ul>	27



こんなとき		お調べください	参照ページ
リモコン・操作が思うようにできない	受信しない リモコンの表示が出ない	<ul style="list-style-type: none"> <li>●リモコンの電池切れではありませんか。</li> <li>●電池の(+)(-)が逆になっていませんか。</li> <li>●リモコンを確実にエアコンに向けて操作していますか。</li> <li>●蛍光灯が古くなって、ちらついていますか。</li> <li>●リモコンの混信を防ぐ設定をしたではありませんか。再度、設定してください。</li> </ul>	10 10 10 11
	リモコンが正常に動作しない	●リモコンの「リセット」ボタンを押し、現在時刻を合わせてから、もう一度操作してください。	10・11
	風量が変わらない	<ul style="list-style-type: none"> <li>●除湿運転中ではありませんか。</li> <li>●換気単独運転中ではありませんか。</li> <li>●内部清浄運転中ではありませんか。</li> <li>●Wカピアタック・衣類乾燥・結露予防運転中ではありませんか。</li> <li>●暖房運転で吹き出す風の温度が低くありませんか(体温以下)。吹出温度が低いときは、弱めの風量にしています。</li> </ul>	17 19 20 25
	温度が変わらない	<ul style="list-style-type: none"> <li>●プラズマクラスター/換気単独運転中ではありませんか。</li> <li>●内部清浄運転中ではありませんか。</li> <li>●Wカピアタック・衣類乾燥・結露予防運転中ではありませんか。</li> </ul>	19 20 25
	タイマー予約ができない 時刻表示が点滅している	●現在時刻を合わせていないのではありませんか。	11
本体表示	本体表示が点灯しない	<ul style="list-style-type: none"> <li>●リモコンの「表示」ボタンで、本体表示(運転ランプ・タイマーランプ・内部清浄ランプ以外)を消しているのではありませんか。</li> <li>●おやすみ切タイマー予約中ではありませんか。</li> </ul>	7 21
	屋外温度を表示しない	●停止中、または運転開始から約1分以内ではありませんか。	12・13
	お部屋がきれいなのに 本体のニオイサインが 2～3時間以上続いて点灯する	●運転を停止し、電源プラグを抜き、30秒後もう一度差し込んで運転してください。それでも消えない場合は、お買いあげの販売店にご相談ください。	
風向ルーバー	風向ルーバーが動かない・途中で止まる	<ul style="list-style-type: none"> <li>●下ルーバーを正しく取り付けられていますか。本体左側のカバーを確実に閉じておかないと、上・下ルーバーは正しく動作しません。</li> <li>●リモコンの「停止」ボタンを押してください。それでも動かない場合は、30秒以上経ってから、もう一度「停止」ボタンを押してください。</li> </ul>	32
	風向ルーバーがそれぞれ異なる動作をする	●上ルーバーがスイングしなかったり、上ルーバーと下ルーバーが、逆方向に動いたりするのではありませんか。ルーバーは、それぞれ別々に制御されており、動作が異なることがあります。	16・17
オープンパネル	運転を開始しても オープンパネルが開かない	<ul style="list-style-type: none"> <li>●フィルターのお手入れ後、オープンパネルを確実に閉じていますか。</li> <li>●オープンパネルを正しく取り付けられていますか。</li> <li>●応急運転をしているのではありませんか。</li> </ul>	28 30 33

## 警告

具合の悪いときや、温度・湿度表示の数字が点滅しているとき、または次の症状のときは、まず表示している数字を確認した後、すぐに運転を停止し電源プラグを抜いて、お買いあげの販売店にご相談ください。異常のまま運転を続けると、故障や感電・火災の原因になります。(保証とアフターサービスについては34ページをご覧ください)

- ブレーカーやヒューズがたびたび切れる。
- 電源コードやプラグが異常に熱くなる。
- 室内ユニットから水が漏れる。
- 誤って異物や水を入れてしまった。
- 運転音が異常に大きい。

故障かな？

困ったとき

# 仕様

室内・室外ユニットの組み合わせ	室内	AY-S22XC
	室外	AU-S22XCY
種類	セパレート形・空冷式・冷房・暖房兼用(インバーター)	
電源	単相100V・50/60Hz	
能力 (kW)	2.2(0.7~3.1)	
面積の目安 (m <sup>2</sup> )	鉄筋アパート南向き洋室	15
	木造南向き和室	10
消費電力 (W)	410(140~790)	
運転電流 (A)	4.6	
エネルギー消費効率	5.37	
運転音(騒音) (dB)	室内	41
	室外	41
中間能力 (kW)	1.2	
中間消費電力 (W)	180	
標準能力 (kW)	2.8(0.7~5.1)	
面積の目安 (m <sup>2</sup> )	鉄筋アパート南向き洋室	13
	木造南向き和室	10
標準消費電力 (W)	515(130~1245)	
運転電流 (A)	5.7	
エネルギー消費効率	5.44	
運転音(騒音) (dB)	室内	43
	室外	44
中間標準能力 (kW)	1.5	
中間標準消費電力 (W)	225	
通年エネルギー消費効率	5.60	
圧縮機出力 (W)	750	
質量 (kg)	室内	10
	室外	32
外形寸法 (mm)	幅×奥行×高さ	790×198×278
	室内	780×265×540
付属品	取扱説明書、工事説明書、保証書(各1部)、洗える脱臭フィルター(2枚) リモコン、リモコンホルダー(取付ネジ×2本付)、電池(単4形(R03)×2本)	

- 運転特性はJIS(日本工業規格)にもとづいた数値です。
- 通年エネルギー消費効率は、JRA規格4046-2004にもとづいた数値です。
- 運転音は実際の据付状態で測定すると、周囲の騒音や反響を受け表示値より通常大きくなります。
- 電源プラグを差し込んだ状態では、運転していないときでもマイコンをはたらかせるために約0.3ワットの電力を消費しています。

## 別売品

(希望小売価格は2005年2月現在)

お買いあげの販売店などで、ご購入ください。

交換用空気清浄フィルター(洗える脱臭フィルター)	
形名	AZ-56FC(2枚1組)
希望小売価格	3,150円(税抜価格3,000円)

## 本体の洗浄について

エアコン内部の洗浄は、高い専門知識が必要です。お客様ご自身が、市販の洗浄剤で洗浄されますと、故障することがあります。お買いあげの販売店、または、シャープ修理相談センター [35ページ](#) にご相談ください。

## 点検整備のおすすめ

エアコンを3~5年ご使用になると、内部の汚れなどにより、能力が低下したり、におい・水漏れが発生することがあります。通常のお手入れとは別に、点検整備をおすすめします。点検整備(有料)は、お買いあげの販売店にご相談ください。

● 製品についてのお問い合わせは... 東日本相談室 TEL 043-297-4649 FAX 043-299-8280

シャープお客様相談センター 西日本相談室 TEL 06-6621-4649 FAX 06-6792-5993

《受付時間》月曜~土曜：午前9時~午後6時 日曜・祝日：午前10時~午後5時(年末年始を除く)

● 修理のご相談は... 35ページ記載の「お客様ご相談窓口のご案内」をご参照ください。

● シャープホームページ <http://www.sharp.co.jp/>

## シャープ株式会社

本社 〒545-8522 大阪市阿倍野区長池町22番22号  
電化システム事業本部 〒581-8585 大阪府八尾市北亀井町3丁目1番72号

