

SHARP®



ルームエアコン **家庭用**

形名

室内ユニット

室外ユニット

エイワイ エル フィビー

エイユーエル フィビーワイ

AY-L22VB

AU-L22VBY

取扱説明書

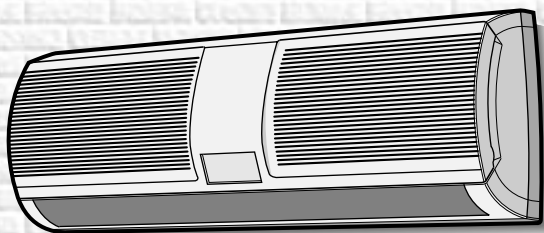

- デジタル表示機能により

室内・室外温度をお知らせ

- 2つの除湿が選べます

やわらか除湿&パワフル除湿

- 冷房開始時の風のおいをやわらげる

吹き出し1分遅延スタート

(風量自動時)

お買いあげいただき、まことにありがとうございました。

この取扱説明書をよくお読みのうえ、正しくお使いください。

ご使用前に、「安全上のご注意」を必ずお読みください。

この取扱説明書は、保証書、工事説明書とともに、いつでも見ることができる所に必ず保存してください。

もくじ

ページ

安全上のご注意 2

お使いになる前に

各部のなまえ 6

運転前の準備 9

上手にお使いいただくために 11

使いかた

運転する 12

温度・風量・風向を変える 14

便利な運転

タイマー予約 16

● 入タイマー 16

● 切タイマー 17

● ワンタッチ切タイマー 18

パワフル運転 19

こんなときは 20

● 応急運転 20

お手入れなど

お手入れ 21

別売品 23

ご使用上の知識 24

困ったときに

保証とアフターサービス 25

お客様ご相談窓口一覧表 26

故障かな? 28

仕様 32

安全上のご注意

この取扱説明書および商品には、安全にお使いいただくために、いろいろな絵表示をしています。その表示を無視して、誤った取り扱いをすることによって生じる内容を、次のように区分しています。内容をよく理解してから本文をお読みください。

⚠ 警告 人が死亡または重傷を負う恐れがある内容を示しています。

⚠ 注意 人がけがをしたり、財産に損害を受ける恐れがある内容を示しています。

絵表示の意味



してはいけないことを表しています。



濡らしてはいけないことを表しています。



濡れた手で触れてはいけないことを表しています。



しなければならないことを表しています。



必ずアースをすることを表しています。



必ず電源プラグをコンセントから抜くことを表しています。

- お読みになった後は、お使いになる方がいつでも見られる所に必ず保管してください。



警告

- 電源プラグでの停止はしない

感電や火災の原因になります。

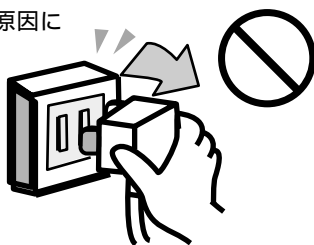

- 電源プラグにほこりが付着していないか確認し、がたつきのないように刃の根元までしっかりと差し込む

ほこりが付着したり、接続が不完全な場合は感電や火災の原因になります。



- 電源コードは途中で接続したり、延長コードの使用・他の電気器具とのタコ足配線をしない

感電や火災の原因になります。

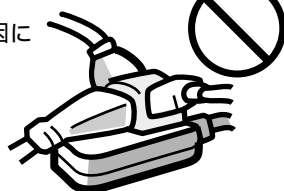

- 電源コードは結束バンドや針金などで束ねたり、引っ張ったり、重いものをのせたり、加熱・加工しない

電源コードが破損する原因になります。傷んだまま使用すると、感電や火災の原因になります。



警告

- 空気の吸込口・吹出口に棒や指を入れない

内部でファンが高速で回転していますのでケガの原因になります。



- 長時間お肌に冷風を当てたり冷やしすぎない

体調悪化・健康障害の原因になります。



- 異常時(こげ臭い等)は、運転を停止して電源プラグを抜く

異常のまま運転を続けると、故障や感電・火災の原因になります。

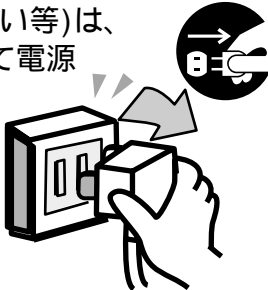

- ご自分でのエアコンの修理や移設はしない

不備があると感電や火災の原因になります。



お買いあげの販売店、またはシャープお客様ご相談窓口にご相談ください。 [26,27ページ](#)

注意

- 食品、動植物、精密機器、美術品の保存等、特殊用途には使用しない

品質低下等の原因になることがあります。



- 濡れた手で操作しない

感電の原因になることがあります。



- 燃焼器具と一緒に運転するときにはこまめに換気をする

換気が不十分な場合は酸素不足の原因になることがあります。



- 電源プラグはコードを引っ張って抜かない

芯線の一部が断線して発熱・発火の原因になることがあります。

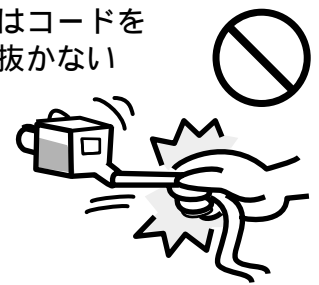

安全上のご注意

⚠ 注意

- エアコンを直接水洗いしたり、花瓶等、水の入った容器を乗せない

漏電によって感電や発火の原因になることがあります。



- エアコンの風が直接当たる所に動植物を置かない

動植物に悪影響をおよぼす原因になることがあります。



- エアコンの風が直接当たる所に燃焼器具を置かない

燃焼器具の不完全燃焼の原因になることがあります。



- 痛んだままの据え付け台等を使用しない

ユニットの落下につながりケガの原因になることがあります。

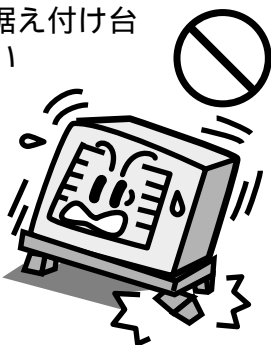

- 室外ユニットの上に乗ったり物を乗せない

落下・転倒などケガの原因になることがあります。



- 長期間ご使用にならない場合は安全のため電源プラグをコンセントから抜く

ほこりがたまって発熱・発火の原因になることがあります。

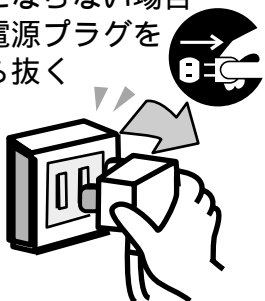

- 掃除のときは必ず運転を停止し電源プラグを抜く

内部でファンが高速で回転していますので、ケガの原因になることがあります。

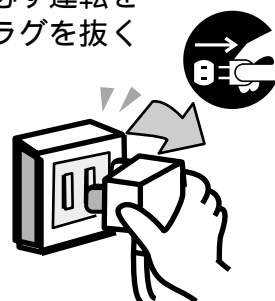

据え付けについて

警告

- 据え付けは、お買いあげの販売店または専門業者に依頼する
ご自分で据え付け工事をされ不備があると、水漏れや感電・火災の原因になります。



注意

● アースをする

アース線は、ガス管、水道管、避雷針、電話のアース線に接続しないでください。アースが不完全な場合は、感電の原因になることがあります。



● 設置場所によっては漏電ブレーカーの取り付けが必要

漏電ブレーカーが取り付けられていないと、感電の原因になることがあります。



● 可燃性ガスの漏れる恐れのある場所へは設置しない

万一ガスが漏れてユニットの周囲に溜まると、発火の原因になることがあります。



● ドレンホースは確実に排水するように配管する

不確実な場合は屋内に浸水し、家財等を濡らす原因になることがあります。



上記以外にも、下記内容にご注意ください。

据付場所

次の所への設置はさけてください。

- 海浜地区など塩分の多い所。
- 温泉地など硫化ガスの多い所。
- 機械油の多い所。
- 水蒸気や油煙の多い所。
- 積雪により室外機がふさがれてしまう所。

エアコンからの排水は、水はけのよい所にしてください。

電気工事

- 電源は定格電圧でエアコン専用の回路をご使用ください。

騒音にご配慮を

次のような所をお選びください。

- エアコンの重量に十分に耐え、運転音や振動が大きく伝わらない所。
- 室外ユニットの吹出口からの風や、運転音が隣家の迷惑にならない所。
- 室外ユニットの吹出口近くには物を置かないでください。機能低下や騒音増大の原因になります。
- 使用中に異常な音がする場合は、お買いあげの販売店にご相談ください。

1 m以上離しても雑音が入る場合はラジオ、テレビ等を雑音の入らない場所まで離してください。据付場所に余裕があれば、効率の良い運転のためにできるだけ広いスペースをお取りください。

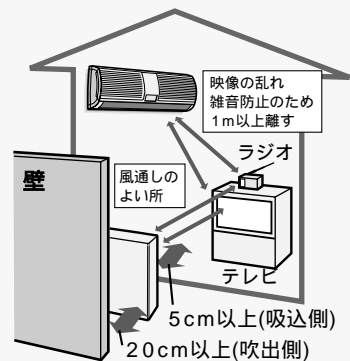

移設 / 廃棄

エアコンを取りはずしたり再据え付けをする場合は、冷媒の回収など専門の技術が必要です。お買いあげの販売店（または、シャープお客様ご相談窓口 [26,27 ページ](#)）にご相談ください。なお、この場合は移設または廃棄に必要な実費をいただくこととなります。

各部のなまえ

内は主な説明のページを示しています。

室内ユニット

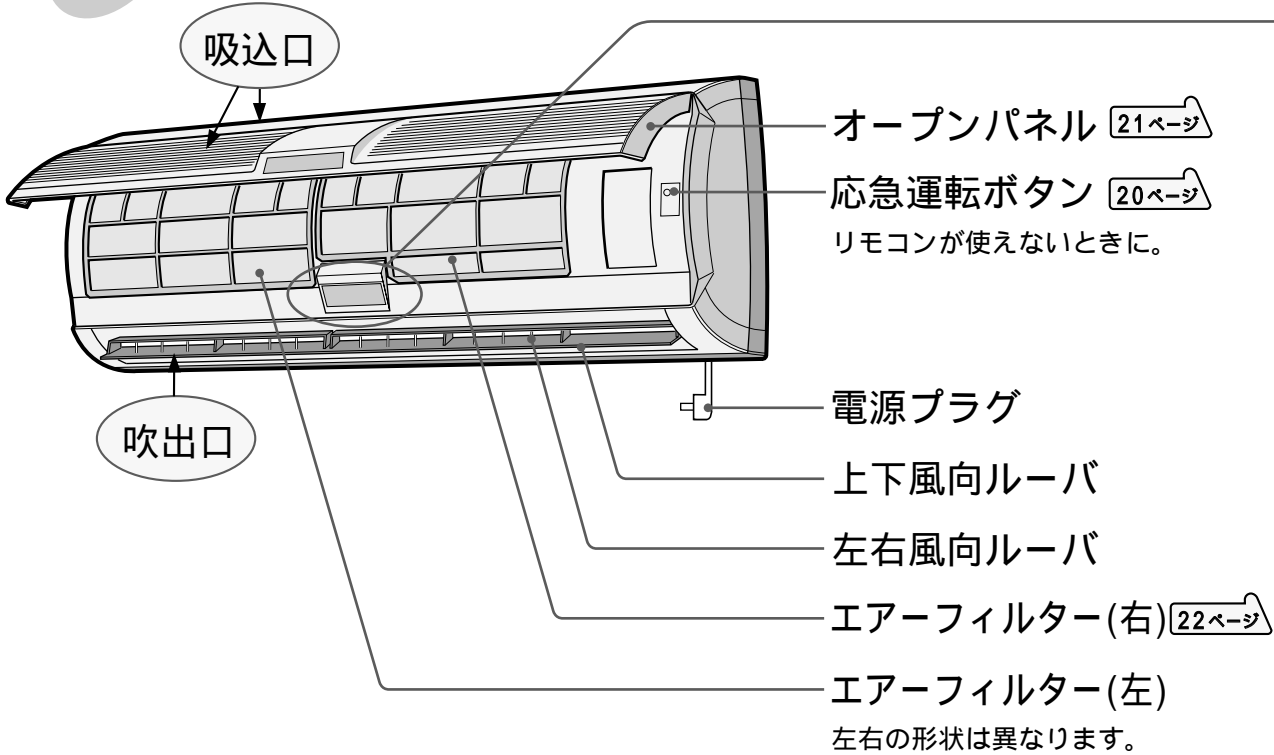

室外ユニット

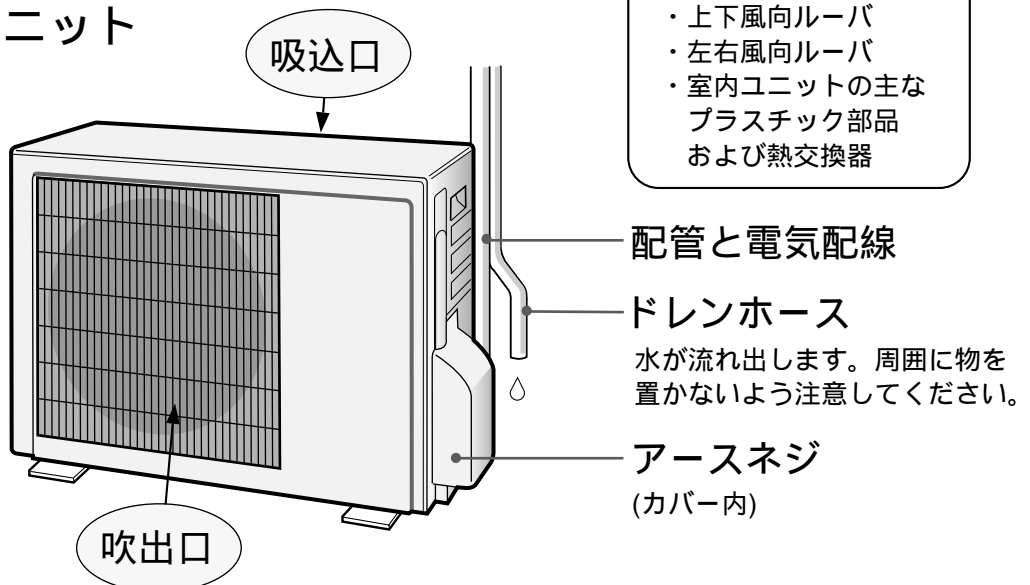

防カビ処理
・エアフィルター
抗菌処理
・上下風向ルーバ
・左右風向ルーバ
・室内ユニットの主なプラスチック部品
および熱交換器

本体表示部

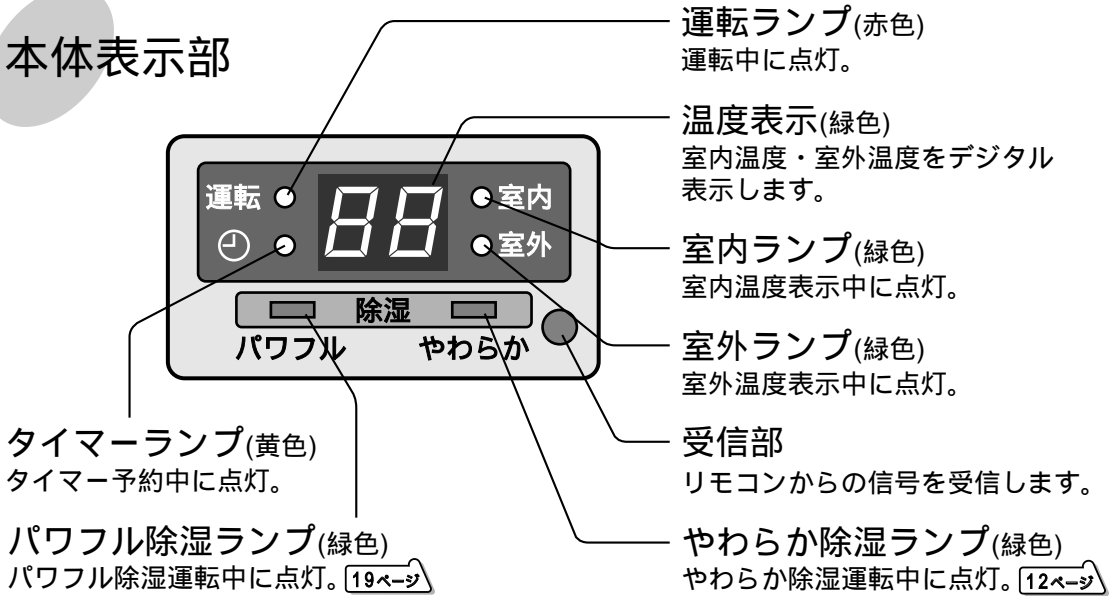

温度表示について

リモコンの「お知らせ」ボタンを押すと、本体表示部に室内温度・室外温度を表示します。「お知らせ」ボタンを押すごとに、次のように温度表示が変わります。



表示する室内温度・室外温度は目安の温度で、実際とは異なる場合があります。

メモ

- 停止中は、室外温度を表示しません。「お知らせ」ボタンを押すと、室内温度のみ表示します。
- 温度表示できる範囲
 室内温度 0～40 (0 より低いときL、40 より高いときH、と表示)
 室外温度 -9～40 (-9 より低いときL、40 より高いときH、と表示)
- 運転開始後1分間は、室外温度表示は-- となります。(検知中のためです)
- 運転停止中は、運転停止後1時間以内に「お知らせ」ボタンを押すと、運転停止直前の室内温度を表示します。1時間後以降は、そのときの室内温度を表示します。
- 温度表示が点滅しているときは、故障をお知らせしています。**30ページ**

各部のなまえ

リモコン

説明のため、液晶表示部はすべてを表示しています。

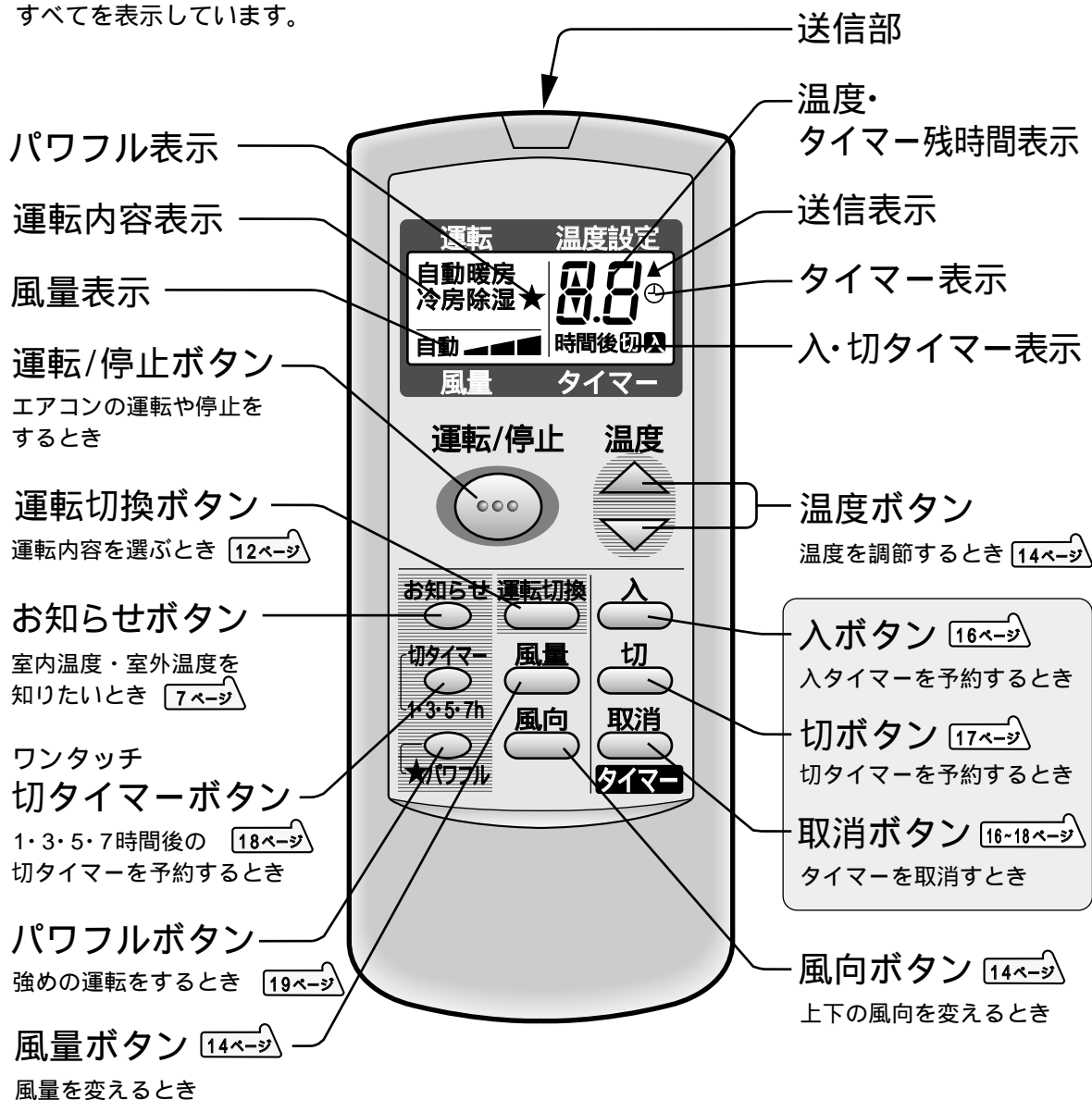

運転前の準備

リモコンに電池を入れる (単4形(R03)2本使用)

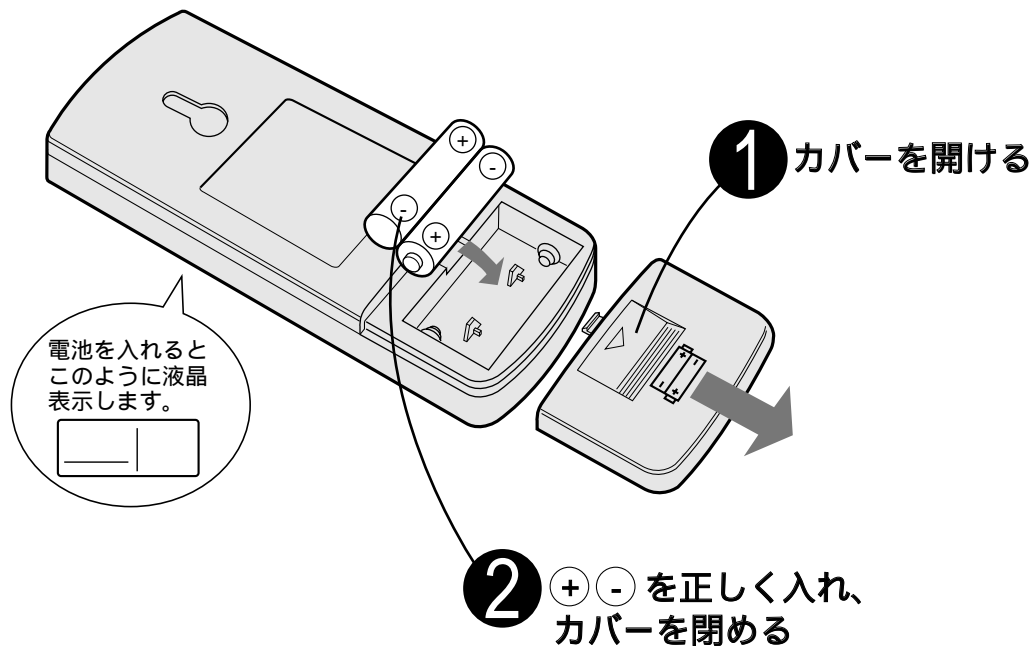

- 電池交換後、正常に動作しないときは電池を取り出し、30 秒以上たってから、再度入れ直してください。

電池について

- 電池の寿命は約1年ですが、リモコンの表示がうすくなったり、信号が届かないときは交換してください。
- 電池の誤った使いかたは、液漏れや破裂の原因となりますので、次の点にご注意ください。
 - 交換時は、2本とも新しい同じ種類のものをお使いください。
 - 長期間使わないときは、電池を取り出してください。液漏れによる故障を防ぎます。

付属品の電池は、最初にお使いいただくために用意しているもので、1年に満たないうちに消耗することがあります。

運転前の準備

リモコンの使いかた

- 本体(受信部)に向けて操作してください。
- 信号の届く範囲は約7mです。
- 信号をさえぎるものがないようにしてください。
- 信号を受けると、本体から"ピッ"または"ピピッ"と受信音がします。

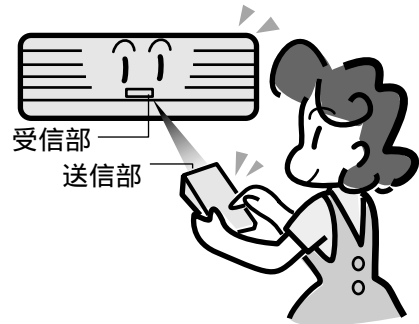

お願い

- リモコンに衝撃を与えないでください。また水に濡らしたり、直射日光の当たる場所、ストーブなどの近くには置かないでください。故障の原因になります。
- 電子瞬時点灯方式、またはインバーター方式の蛍光灯がある部屋では、信号を受け付けないことがあります。このようなときは、販売店にご相談ください。
- リモコンの信号を他のエアコンが受信するときは、販売店にご相談ください。

リモコンを壁などに掛ける場合

リモコンの「運転/停止」ボタンを押して、本体からの受信音がする位置に、リモコンホルダーを取り付けてください。

付属のネジ(2本)で止める。

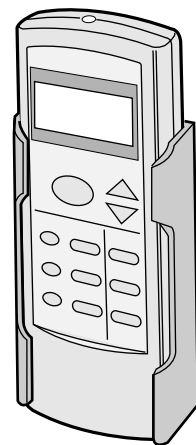
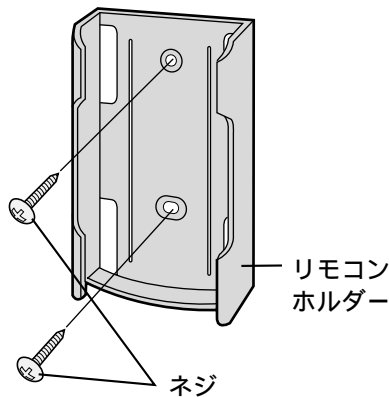

上手にお使いいただくために

窓にはカーテン・ブラインドを

冬の日中は日光を入れ、夜間はカーテン・ブラインドで室内の熱の漏れを防ぎましょう。特に夏場は直射日光を防ぐと約5%の省エネ効果があります。



風向調節を上手に

上下風向ルーバは"暖房時は下向き" "冷房時は水平"にするのが効果的です。

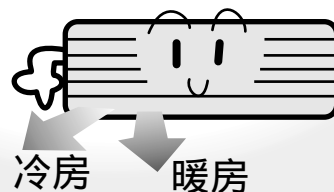

フィルターはこまめにお掃除

エアフィルターにほこりなどがつまると、能力が低下し、電気代も約5~10%のムダになります。2週間に1回はぜひお掃除を。



タイマーを有効に

エアコンの消し忘れは電気代のムダです。タイマーを活用して、必要な時間だけ運転しましょう。



室内温度は適温に

暖めすぎ、冷やしすぎにならないよう、こまめに温度調節を。

冷房時は1 高め、暖房時は2 低めにすると約10%の電気代が節約できます。また、冷房時は室内外の温度差は約5~6 以内が最適です。

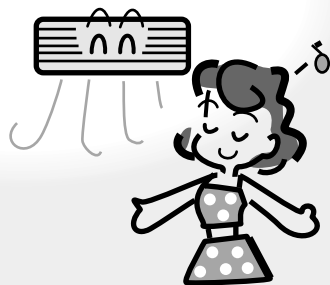

室外ユニットのまわりをふさがずに

室外ユニットの吹出口に、物を置いてふさぐと、能力が低下し、電気代もムダになります。

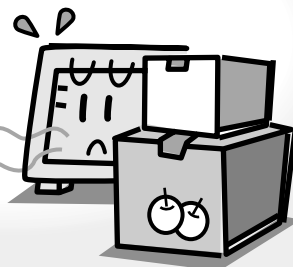

記載されている数値は使用環境によって異なりますので、ひとつの目安としてお考えください。

運転前の準備 / 上手にお使いいただくために

運転する (自動・暖房・冷房・除湿^{やわらか}・除湿)

自動・暖房・冷房・除湿(やわらか除湿)が選べます。

一度合わせると、次からは「運転/停止」ボタンを押すだけで、同じ運転ができます。



1

運転切換 を押して
運転内容を選ぶ

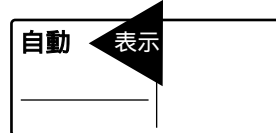

押すごとに

→ 自動 → 暖房 → 冷房 → 除湿
(やわらか除湿)

の順に表示が変わります。

2

運転/停止 を押す

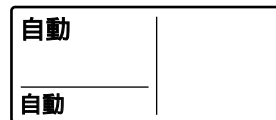

(本体の運転ランプ(赤)点灯)



- 除湿(やわらか除湿)運転をすると、本体のやわらか除湿ランプ(緑)が点灯します。

停止したいとき



- もう一度「運転/停止」ボタンを押す。
(本体の運転ランプ(赤)消灯)



運転中にリモコンの「お知らせ」ボタンを押すと、本体の温度表示部に室内温度・室外温度を表示します。(停止中は、室外温度を表示しません)

(例)室内温度が23 のとき



7 ページ

おすすめの温度設定は、暖房時20～24、冷房時25～28 です。
室内温度をお調べになり、暖めすぎ・冷やしすぎにならないよう、お部屋の温度を調節してください。



自動運転について

運転開始時の室温と外気温により、運転内容(暖房、冷房、除湿)と温度を、自動的にエアコンが選び、お部屋が快適になるような運転をします。運転中に外気温が変化すると温度を選び直します。(外気温適応コントロール)

運転内容と温度の目安

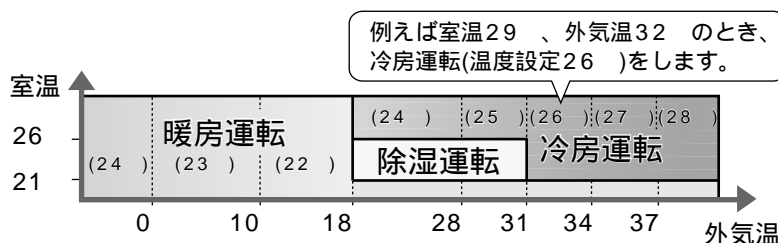

- ()内はエアコンが選んだ基準の温度です。「温度」ボタンを押して、 ± 2 の範囲で温度調節することもできます。 **14ページ**
- 除湿運転は、ごく弱い冷房運転です。

冷房運転時の風の吹き出しについて

冷房運転時、風量自動の設定では運転開始時の風の吹き出しが、約1分間遅れます。これは、冷たい風を吹き出す準備と、風とともに出てくるエアコン内部に付着したお部屋のにおいや、タバコのにおいをやわらげるためです。

やわらか除湿運転について

室温をあまり下げずに湿気を取ることを優先した運転をします。 **24ページ**
(やわらか除湿運転中に「パワフル」ボタンを押すと、パワフル除湿運転ができます。 **19ページ**)

温度・風量・風向を変える

温度を変える



▲を押す
(1 ずつ上がる)
▼を押す
(1 ずつ下がる)

自動・除湿時

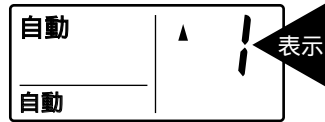

暖房・冷房時

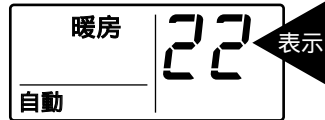

風量を変える

風量 を押す

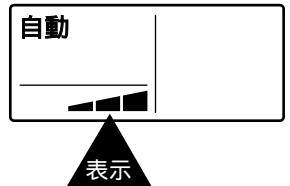

上下の風向を変える

スイングにする

風向 を押す

- 上下風向ルーバが一定の早さで上下に動きます。

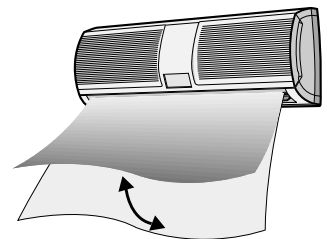

左右の風向を変える

手で調節できます

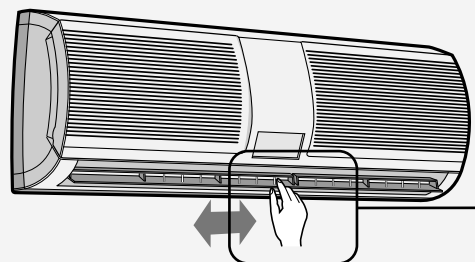

● 調節できる範囲

エアコンが決めた温度設定から

2 低め ~ 2 高め

● 温度設定できる範囲

18 ~ 32

おすすめの温度設定

暖房 : 20 ~ 24

冷房 : 25 ~ 28

メモ

- 除湿時、外気温が低いときは、温度設定を上げても、お部屋の温度が上がらないことがあります。

- 押すごとに、次のように表示が変わります。

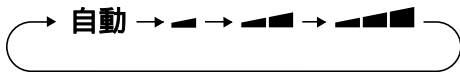

- 除湿時、風量は自動に固定されます。

風量を自動にする

お部屋が設定した温度になるまでは強風、その後、弱風や微風に風の強さを自動的に切り換えます。また、冷房時は冷たい風を吹き出す準備と、風とともに出てくるにおいをやわらげるため、運転開始時の風の吹き出しが約1分遅れます。

お好みの位置で止める

スイング中に

風向 を押す

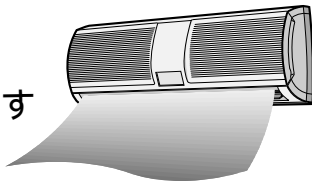

上下風向の調節範囲

上下の風向は下図の範囲で止められます。

暖房時

冷房・除湿時

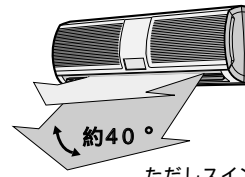
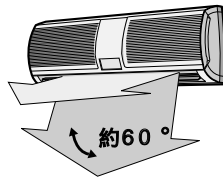

ただしスイング時の範囲は約60°です。

お願い

上下の風向を調節するときは、
リモコンで操作してください。

- 手で調節すると、誤った動きの原因になります。
- 手で下向きにし、長時間冷房・除湿運転をすると、ルーバ周辺に露がついて落ちることがあります。

メモ

上下の風向について

- 運転開始後、約20秒間は上下の風向は変えられません。
- 暖房時の運転開始時など、吹き出す風の温度が低いときは、水平吹き出しになります。

- 120° の範囲で調節できます。

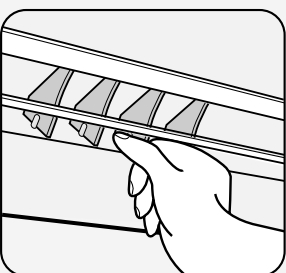
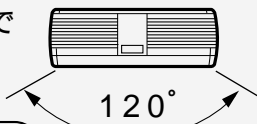

タイマー予約

入タイマー

予約した時間にお望みの室温になるよう、
早め(最長60分前)に運転が始まります。



例 6.5時間後にお望みの室温にしたいとき

1 「入」 を押し、設定したい
時間に合わせ

(本体のタイマーランプ(黄)点灯)

押すごとに

→ 0.5 → 1.0 → 1.5 …… → 11 → 12

の順に変わります。

●押し続けると早送りになります。

お好みにより予約内容を合わせる

- ①「運転切換」ボタンで運転内容を合わせる。
- ②温度・風量を合わせる。
 - 温度は5秒間表示した後、タイマー時間の表示に戻ります。
 - 自動運転・除湿運転は運転が始まるまで温度の変更はできません。

メモ

- 入タイマー・切タイマーは、12時間後まで予約できます。
(9.5時間後までは0.5時間(30分)単位で、10～12時間後は1時間単位で予約できます)
- リモコンのタイマー時間表示は、時間の経過とともに残り時間を表示します。
- 入タイマーと切タイマーは、同時に使うことはできません。
- ワンタッチ切タイマーを予約すると入タイマー・切タイマーは使用できません。
- 入タイマー・切タイマー予約中に、ワンタッチ切タイマーを予約すると入タイマー・切タイマーは取消されます。
- 一度入タイマーまたは切タイマーを予約すると、次回タイマー予約するときは、前回と同じ設定時間になります。

切タイマー

運転を止めたい時間を予約できます。



① 例 2.5時間後に停止したいとき

1 「切」 を押し、設定したい
時間に合わせ

(本体のタイマーランプ(黄)点灯)

押すごとに

→ 0.5 → 1.0 → 1.5 …… → 11 → 12

の順に変わります。

● 押し続けると早送りになります。



タイマー予約

予約時間を変更したいとき

タイマー予約中に
「入」ボタンまたは「切」ボタンを押して時間を
変更する。



予約を取消したいとき

「取消」ボタンを押す。
(本体のタイマーランプ(黄)消灯)



(入タイマー・切タイマー)

タイマー予約

ワンタッチ切タイマー

1・3・5・7時間後の切タイマーを簡単に予約できます。



残り時間を表示。
(7 5 3 1の順に
減算表示します)

① 3時間後に停止したいとき

運転中に

ワンタッチ切タイマー を押して時間を選ぶ

(本体のタイマーランプ(黄)点灯)

押すごとに、次の順に変わります。

1 → 3 → 5 → 7 → 取消し
時間後切 時間後切 時間後切 時間後切

- 「取消し」にすると、タイマーは取消されますが、運転は続けます。(本体のタイマーランプ(黄)消灯)
- 一度予約した後、5秒以上経過してから、再度「切タイマー」ボタン(ワンタッチ切タイマー)を押すと、1回目は「取消し」になり、続いて押すと「1 3 5 7時間後切」と変わります。

ワンタッチ切タイマーを取消したいとき

「取消」ボタンを押す。

(本体のタイマーランプ(黄)消灯)

切タイマー時間を変更したいとき

もう一度「切タイマー」ボタン(ワンタッチ切タイマー)を押し、切りたい時間を選んでください。(1回目押すと「取消し」になります)

運転を停止したいとき

「運転/停止」ボタンを押す。

メモ

- 停止中に「切タイマー」ボタン(ワンタッチ切タイマー)で、運転を開始することもできます。
(運転内容(自動・暖房・冷房・除湿)は停止前と同じです)
- ワンタッチ切タイマーを予約すると、入タイマー・切タイマーは予約できません。
- 入タイマー・切タイマー予約中にワンタッチ切タイマーを予約すると、入タイマー・切タイマーは取消されます。

パワフル運転

強めの暖房・冷房・除湿運転をします。

ご帰宅やお風呂上がりなどに

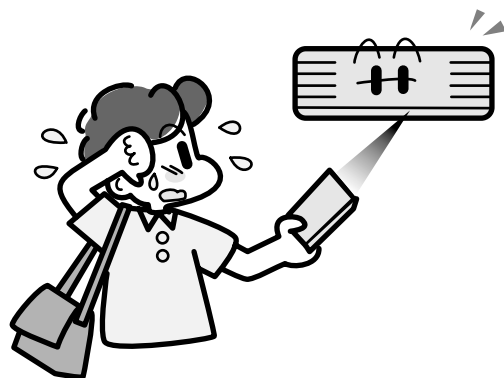

運転中に

1

★パワフル を押す

運転内容：表示が消える
温度：表示が消える(変更できません)
風量：自動(切り換えできません)
風向：変更できます

- 除湿(やわらか除湿)運転中にパワフル運転をすると、本体のやわらか除湿ランプ(緑)が消灯し、パワフル除湿ランプ(緑)が点灯します。

取消したいとき

- もう一度「パワフル」ボタンを押す。
(元の運転に戻ります)

パワフル運転について

暖房・冷房時

最大パワーの運転で、いち早くお部屋を暖めたり冷やしたりします。
強めの運転をするため、自動的に風量のはじめの5分間は超強風、その後は強風に変わります。

除湿(やわらか除湿)時

除湿(やわらか除湿)運転よりも室温を下げて、大きい除湿能力の運転をします。
(パワフル除湿運転) [24ページ](#)

こんなときは

応急運転 (リモコンが使えないとき)

リモコンを紛失したり、電池が切れたとき、応急的に運転することができます。

運転内容・温度設定・風量は「自動」になります。

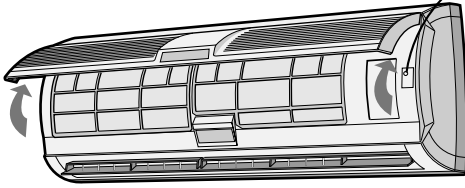

オープンパネルを開け

応急運転 を押す

(本体の運転ランプ(赤)点灯)

停止したいとき

- もう一度「応急運転」ボタンを押す。
(本体の運転ランプ(赤)消灯)

エアコン運転中に「応急運転」ボタンを5秒間押し続けると、強制冷房運転をします。これはエアコンの移設・廃棄時に専門の技術者がおこなう操作ですので、お客様による操作はおこなわないでください。

停電のとき

運転中に停電したとき

エアコンは、停止したままです。
通電後、あらためて「運転/停止」ボタンを押してください。

タイマー予約中に停電したとき

タイマー予約は、取消されます。
通電後、もう一度予約してください。

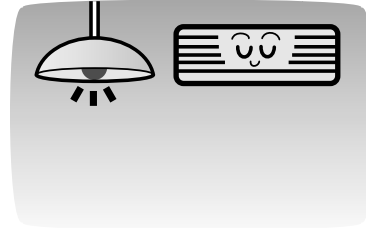

雷が鳴り出したら

エアコン保護のため、運転を停止し、電源プラグを抜いてください。

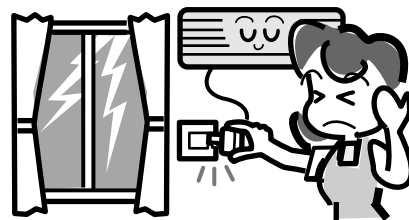

お手入れ

⚠ 注意

お手入れの前に運転を停止し、電源プラグを抜く
運転中のお手入れは、内部でファンが高速で回転しておりケガの原因になります。

本体・ リモコンの掃除

柔らかい布で、からぶきをする

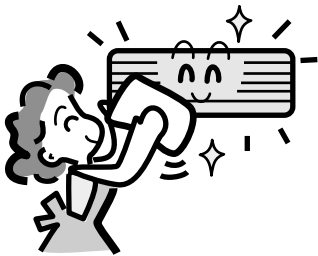

汚れがひどい場合は、40以下のお湯か水でよくしぼってからふいてください。

- ベンジン・シンナー・みがき粉などは、使用しないでください。
製品を傷めることがあります。

オープンパネルは、はずして水洗いできます

本体の洗浄について

シャープお客様ご相談窓口にご相談ください。

26,27ページ

市販の洗浄剤で洗浄されますと、故障することがあります。

オープンパネルの水洗い

⚠ 注意

- オープンパネルは、必ずはずして水洗いし、よく乾かしてから付ける。水気が残っていると、感電の原因になることがあります。
- オープンパネル着脱時、不安定な台に乗らない。転倒などのケガの原因になることがあります。

1 オープンパネルをはずす

- ① オープンパネルを約90°開ける。
- ② 上に引き上げて、取りはずす。

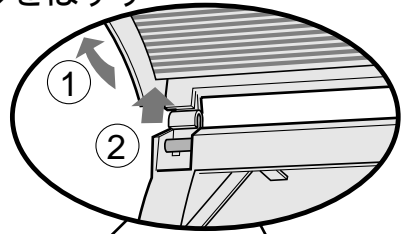

2 水洗いする

- 柔らかいスポンジや布で、軽くふくように洗い、日陰でよく乾かす。
(タワシやスポンジの硬い面などは、傷が付くので、使わないでください)
- 汚れがひどいときは、台所用中性洗剤を使い、よく洗い流してください。

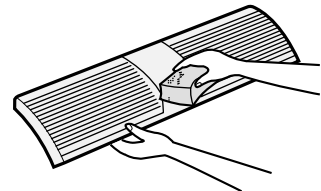
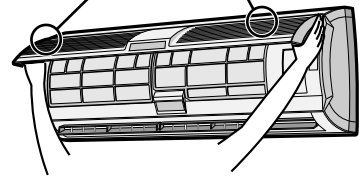

3 オープンパネルを付ける

- ① オープンパネルの左右の軸受け部を、本体の軸にはめ込む。
- ② オープンパネルを閉じる。

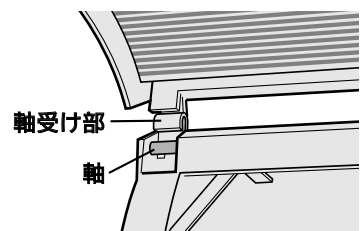

お手入れ

エアフィルターの掃除

掃除は2週間に1度が目安です。

1 オープンパネルを開け、 エアフィルターをはずす

エアフィルター
(左右の形状は異なります)

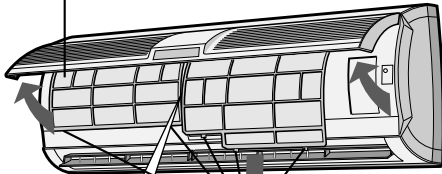

金属部での
ケガに注意

引掛部
少し持ち上げて引掛部を
はずし、下に引き抜く。

2 掃除機で汚れを吸い取る

汚れがひどいときは、台所用中性洗剤で
水洗いし、日陰でよく乾かす。

3 エアフィルターを付け、 オープンパネルを閉じる

●矢印部(4カ所)を押します。

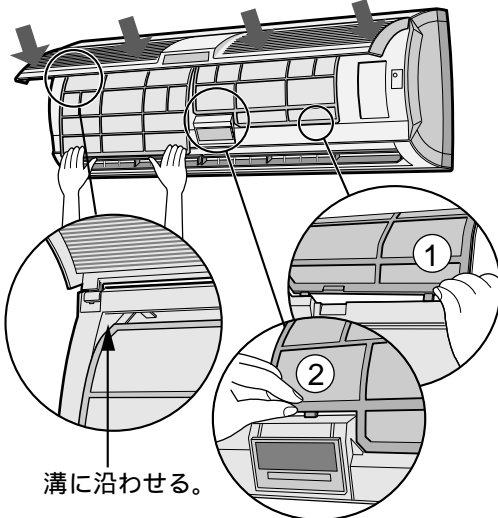

溝に沿わせる。

●エアフィルターを付けずに運転す
ると、室内ユニットの内部が汚れ、
故障の原因となります。

シーズン後のお手入れ

⚠ 注意

長期間運転しないときは、電源プラグを抜く

電源プラグにほこりがたまって、発熱・発火の原因になることがあります。

1 半日ほど送風運転し、 エアコン内部を乾燥させる

温度設定32 (室温31 以下のとき)で
冷房運転すると、送風になります。

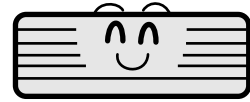

カビやおいの発生を防ぎます。

2 運転を停止し、 電源プラグ を抜く

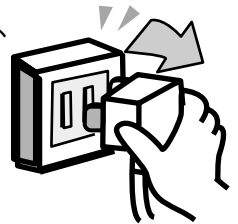

エアコン専用の回路をご使用の場合は、
安全ブレーカーも切ってください。

3 エアフィルターを掃除する

22ページ

4 リモコンの電池を取り出す

9ページ

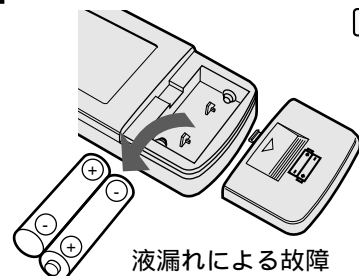

液漏れによる故障
を防ぎます。

別売品

お買いあげの販売店にてご購入ください。

シーズン前の点検

⚠ 注意

シーズン前にアース線がはずれていないか点検する

アースが不完全な場合は、感電の原因になることがあります。

1 エアフィルターが入っていますか

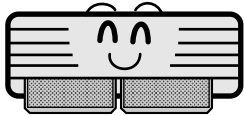

入れないで運転すると、室内ユニットの内部が汚れ、故障の原因になります。

2 室内・室外ユニットの吸込口・吹出口をふさいでいませんか

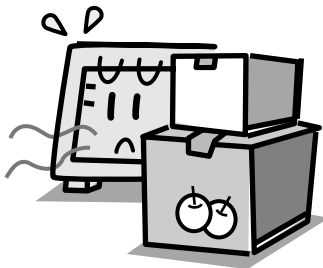

3 アース線がはずれていませんか

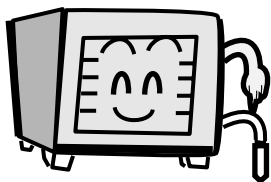

アース線は室内側に取り付けてある場合があります。

空気清浄フィルター

エアコンに取り付けると、運転中、空気清浄機能が得られます。

空気清浄フィルターをお買いあげの販売店などにて、ご購入ください。

交換の目安は約3～6カ月です。

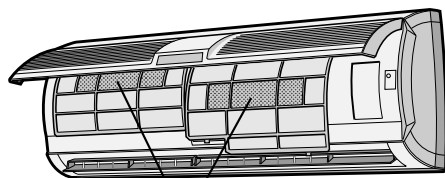

空気清浄フィルター

取り付けかた

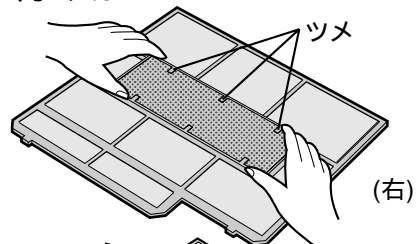

(右)

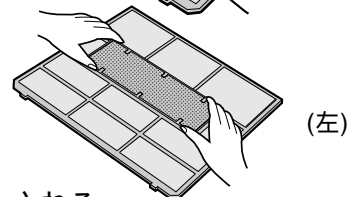

(左)

ツメの下へ入れる。
(付けかたは左右同じです)

空気清浄フィルター

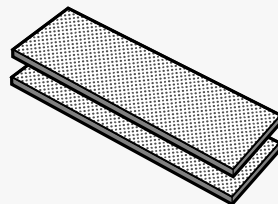

形名 AZ-J50F (2枚1組)
標準価格 1,600円(税別)

お手入れ / 別売品

ご使用上の知識



除湿運転について

2つの除湿運転の使いかたがあります。

やわらか除湿運転

「運転切換」ボタンで「除湿」を選び、「運転/停止」ボタンを押してください。

梅雨時など、温度をあまり下げずに除湿したいときにおすすめです。

- 外気温が低いときは室温をあまり下げず、肌寒くない除湿運転をします。
(外気温が高いときは、室温を若干下げぎみに除湿します)

パワフル除湿運転

やわらか除湿運転中に「パワフル」ボタンを押してください。

真夏など、温度も湿度も下げたいときにおすすめです。

- やわらか除湿よりも、大きい除湿能力の運転をします。室温も下がります。

暖房運転について

- 外気の熱を吸収し、部屋の中に取り入れて暖房しているため(ヒートポンプ方式)、外気温が下がると暖まりにくくなります。そのときは、他の暖房器具との併用をおすすめします。
- 室外ユニットに霜がつくと、自動的に霜取り運転をおこなうため、約5～10分間運転が止まります。霜取りが終了と、再び暖房運転をおこないます。
- 室温および外気温が低いとき(外気温約10℃以下)、暖房運転開始時の温風の吹き出しを早くするために、圧縮機を予熱(約25ワットの電力を消費)することがあります。(電源プラグを抜いておくと、圧縮機の予熱はしません)

運転条件について

- 温度が右のようなときは、保護装置がはたらき、運転できないことがあります。
- 湿度が80%以上ある場合、長時間冷房・除湿運転をすると、吹出口などに露がつき、滴下することがあります。

暖房運転	外気温	21	以上
冷房運転	外気温	43	以上
	室温	21	以下
除湿運転	室温	16	以下

保証とアフターサービスよくお読みください

保証書(別添)

- 保証書は「お買いあげ日・販売店名」などの記入をお確かめのうえ、販売店から受け取ってください。保証書は内容をよくお読みの後、大切に保存してください。
- 保証期間...お買いあげの日から1年間です。ただし、次の部品のみ5年間です。
冷却装置・・・圧縮機、熱交換器、ユニット内配管
保証期間中でも有料になることがありますので、保証書をよくお読みください。

補修用性能部品の最低保有期間

- ルームエアコンの補修用性能部品の最低保有期間は、製造打切後9年です。この期間は、通商産業省の指導によるものです。
- 補修用性能部品とは、その製品の機能を維持するために必要な部品です。

ご不明な点や修理に関するご相談は

- 修理に関するご相談ならびにご不明な点は、お買いあげの販売店またはもよりのシャープお客様ご相談窓口 [26,27ページ](#) にお問い合わせください。

修理を依頼されるときは **出張修理**

- 「故障かな?」 [28~31ページ](#) を調べてください。それでも異常があるときは、使用をやめて、必ず電源プラグを抜いてから、お買いあげの販売店にご連絡ください。

ご連絡していただきたい内容

品名：ルームエアコン
形名：(保証書に記載の形名)
お買いあげ日(年月日)
故障の状態 (できるだけ具体的に)
ご住所(付近の目印も合わせてお知らせください)
お名前
電話番号
ご訪問希望日

保証期間中

修理に際しましては保証書をご提示ください。
保証書の規定に従って販売店が修理させていただきます。

保証期間が過ぎているときは

修理すれば使用できる場合には、ご希望により有料で修理させていただきます。

修理料金のしくみ

修理料金は、技術料・部品代・出張料などで構成されています。

技術料	故障した製品を正常に修復するための料金です。
部品代	修理に使用した部品代金です。
出張料	製品のある場所へ技術者を派遣する場合の料金です。

お客様ご相談窓口一覧表

シャープ製品の修理・お取り扱い・お手入れについてのご相談ならびにご依頼はお買いあげの販売店へ

なお、転居されたり、贈答品などで保証書記載の販売店にご相談できない場合は、下記の窓口にご相談ください

- 製品の故障や部品のご購入などのご相談は……「修理ご相談窓口」へ
(注)*印の窓口は「持ち込み修理および部品購入」のご相談窓口です。
なお、この地域の出張修理はCSセンターにご相談ください。
- 製品に対するご意見・ご要望などは……………「一般ご相談窓口」へ

修理ご相談窓口

シャープエンジニアリング株式会社

担当地区	拠点名	電話番号	所在地	担当地区	拠点名	電話番号	所在地	
北海道	CSセンター	(011)641-4690		東京都	*世田谷	(03)3707-3345	東京都世田谷区用賀3-8-18	
	*札幌	(011)641-4685	札幌市西区二十四軒1条7-3-17		*田端	(03)5692-7765	東京都北区東田端2-13-17	
	北見	(0157)36-4649	北見市三輪435		*三多摩	(042)586-6059	日野市日野台5-5-4	
	青森県	帯広	(0155)21-6925	帯広市西8条南3-17	千葉県	CSセンター	(03)5692-7722	
		苫小牧	(0144)34-7740	苫小牧市本町2-6-10		*千葉	(043)299-8840	千葉市美浜区中瀬1-9-2
		室蘭	(0143)45-4649	室蘭市中島町1-9		*西千葉	(0473)68-4766	松戸市稔台295-1
		釧路	(0154)25-4649	釧路市光陽町8-13		*東千葉	(0479)79-1181	八日市場市高字東2779-4
		旭川	(0166)25-4649	旭川市一条通4-左10	*木更津	(0438)37-7912	木更津市請西2-5-22	
		函館	(0138)51-4649	函館市五稜郭町31-17	神奈川県	CSセンター	(03)5692-7722	
青森		(0177)38-0281	青森市妙見3-3-4	*横浜		(045)753-4647	横浜市磯子区中原1-2-23	
弘前		(0172)27-4649	弘前市豊田3-5-1	*湘南		(0463)54-4738	平塚市田村1381	
秋田県	八戸	(0178)44-4649	八戸市小中野2-8-16	*相模原	(0427)59-4195	相模原市横山2-2-12		
	秋田	(018)863-4649	秋田市川尻町大川反170-56	山梨県	CSセンター	(03)5692-7722		
岩手県	横手	(0182)33-4649	横手市横手町六の口5		*山梨	(055)228-5375	甲府市富竹2-1-17	
	岩手	(019)638-6087	紫波郡矢巾町流通センタ-南3-1-1	静岡県	CSセンター	(054)285-9360		
釜石	(0193)23-4649	釜石市上中島町4-6-43	*静岡		(054)285-9340	静岡市曲金6-8-44		
宮城県	CSセンター	(022)288-9250			*沼津	(0559)22-5249	沼津市宮前町11-4	
	*宮城	(022)288-9142	仙台市若林区卸町東3-1-27	*浜松	(053)463-4680	浜松市植松町1476-2		
	*古川	(0229)22-6840	古川市古川青塚114	長野県	CSセンター	(026)293-6612		
山形県	山形	(023)631-4649	山形市飯田2-7-43		*松本	(0263)27-4694	松本市芳野8-14	
	酒田	(0234)24-4649	酒田市大町19-5		*長野	(026)293-6262	長野市篠ノ井塩崎東田沢6877-1	
福島県	福島	(024)945-4649	郡山市安積町荒井方八丁33-1	愛知県	CSセンター	(052)332-5880		
	会津若松	(0242)25-4649	会津若松市山見町41-2		*名古屋	(052)332-2623	名古屋市中川区山王3-5-5	
	いわき	(0246)28-4649	いわき市自由ヶ丘37-10		*岡崎	(0564)24-2343	岡崎市柿田町1-21	
新潟県	CSセンター	(025)285-1513		*豊橋	(0532)53-4647	豊橋市下地町橋口17-1		
	*新潟	(025)285-3663	新潟市上所中1-7-21	岐阜県	CSセンター	(052)332-5880		
	*長岡	(0258)23-1819	長岡市旗田屋町崩2600		*岐阜	(058)273-4969	岐阜市六条南3-12-9	
栃木県	CSセンター	(03)5692-7722			*濃飛	(0574)26-4626	可見市土田下切3832-1	
	*栃木	(028)637-1179	宇都宮市不動前4-2-41	三重県	CSセンター	(052)332-5880		
	*小山	(0282)62-5466	下都賀郡藤岡町藤岡5201		*三重	(059)232-6300	津市栗真町屋町蒲池328	
群馬県	CSセンター	(03)5692-7722		富山県	CSセンター	(076)269-1875		
	*群馬	(027)252-4706	前橋市問屋町1-3-7		*富山	(076)451-2459	富山市金泉寺71-1	
茨城県	CSセンター	(03)5692-7722			*高岡	(0766)21-2459	高岡市野村653-1	
	*茨城	(029)241-4930	水戸市千波町1963	石川県	CSセンター	(076)269-1875		
	*南茨城	(0298)57-9130	つくば市栗原2857-9		*金沢	(076)249-2434	石川県野々市町御縁塚町1096-1	
埼玉県	CSセンター	(03)5692-7722		福井県	CSセンター	(076)269-1875		
	*埼玉中央	(048)666-7987	大宮市宮原町2-107-2		*福井	(0776)54-2459	福井市北四ツ居町625	
	*埼玉東	(0489)78-7101	越谷市南荻島346-1	滋賀県	CSセンター	(06)6795-2899		
	*埼玉北	(0485)33-5643	深谷市東方3308-1		*滋賀	(0775)45-4692	大津市栗林町11-35	
	*埼玉西	(048)481-7531	新座市野火止1-13-20		*彦根	(0749)24-4643	彦根市東沼波町133	
東京都	CSセンター	(03)5692-7722		京都府	CSセンター	(06)6795-2899		
	*江東	(03)3626-4642	東京都墨田区石原2-12-3		*京都	(075)672-2378	京都市南区上烏羽菅町48	
	*城南	(03)3776-2419	東京都大田区南馬込1-5-15		*北近畿	(0773)23-9151	福知山市末広町6-13	
	*城北	(03)3972-4195	東京都板橋区東新町1-33-11					

修理ご相談窓口

シャープエンジニアリング株式会社

担当地区	拠点名	電話番号	所在地	担当地区	拠点名	電話番号	所在地	
大阪府	CSセンター	(06)6795-2800		香川県	CSセンター	(087)823-5513		
	*大 阪	(06)6643-5331	大阪市浪速区恵美須西1-2-9		*香 川	(087)823-4901	高松市朝日町6-2-8	
	*堺	(0722)45-4651	堺市老松町1-39		徳島県	CSセンター	(088)625-4684	
	*大 阪TC	(06)6794-5611	大阪市平野区加美南3-7-19		*徳 島	(088)625-4654	徳島市中常三島町3-11-14	
	*南 大阪	(0724)31-1950	貝塚市沢1215		愛媛県	CSセンター	(089)971-4729	
*北 大阪	(0726)34-4519	茨木市鮎川5-15-3	*愛 媛	(089)971-4563	松山市高岡町178-1			
兵庫県	CSセンター	(06)6795-2899		*東 予	(0897)36-0845	新居浜市八幡1-15-29		
	*兵 庫	(078)791-1541	神戸市須磨区弥栄台3-15-2	*南 予	(0895)25-4722	宇和島市中沢町1-1-20		
	*神 戸	(078)453-4651	神戸市東灘区魚崎北町1-6-18	高知県	CSセンター	(0888)82-4021		
	*阪 神	(06)6421-4877	尼崎市猪名寺3-2-10	*高 知	(0888)82-4635	高知市高須960-1		
	*姫 路	(0792)66-1819	姫路市青山5-7-7	中 村	(0880)35-2138	中村市駅前町16-12		
*豊 岡	(096)23-7515	豊岡市九日市上町下畑77-1	福岡県	CSセンター	(092)586-1122			
奈良県	CSセンター	(06)6795-2899		*福 岡	(092)572-4652	福岡市博多区井相田2-12-1		
	*奈 良	(0743)53-6693	大和郡山市美濃庄町492	*南 福岡	(0942)45-8211	久留米市御井旗崎3-7-14		
	*奈 良南	(0745)65-1492	御所市茅原4-3	*北 九州	(093)592-4677	北九州市小倉北区大手町6-12		
和歌山県	CSセンター	(06)6795-2899		佐賀県	CSセンター	(092)586-1122		
	*和 歌 山	(073)445-4615	和歌山市西小二里2-4-91	*佐 賀	(0952)24-9450	佐賀市鍋島町八戸五本松籠2043-2		
	*南 紀	(0739)25-3121	田辺市稲成町441-1	長崎県	CSセンター	(095)844-1870		
	新 宮	(0735)22-0900	新宮市橋本2-10-22	*長 崎	(0957)52-3511	大村市古賀島町613-3		
鳥取県	鳥 取	(0857)27-8831	鳥取市青葉町2-204	佐 世 保	(0956)32-6666	佐世保市白岳町107-5		
	岡山県	CSセンター	(086)292-1707	大分県	CSセンター	(097)536-5548		
岡山県	*岡 山	(086)292-1709	都窪郡早島町矢尾828	*大 分	(097)536-4686	大分市春日町16-20		
	*津 山	(0868)24-4069	津山市沼6-8	熊本県	CSセンター	(096)366-7070		
	鳥根県	CSセンター	(0852)24-4811	*熊 本	(096)364-4777	熊本市新屋敷3-15-17		
広島県	*松 江	(0852)24-4810	松江市西津田3-1-10	天 草	(0969)23-8711	本渡市港町19-3		
	浜 田	(0855)23-4649	浜田市黒川町210-1	宮崎県	CSセンター	(0985)31-1823		
	CSセンター	(082)874-8071		*宮 崎	(0985)31-1832	宮崎市原町4-12		
	*広 島	(082)874-8149	広島市安佐南区西原2-13-4	延 岡	(0982)34-5735	延岡市浜砂2-17-10		
CSセンター	(0824)28-7448		*都 城	(0986)52-1311	北諸県郡三股町蓼地624-1			
*東 広島	(0824)28-7490	東広島市八本松東4-3-30	鹿児島県	CSセンター	(099)253-0250			
CSセンター	(0849)51-7644		*鹿 児 島	(099)253-4600	鹿児島市鴨池新町12-1			
*福 山	(0849)51-7654	福山市津之郷町津之郷上開地	山口県	CSセンター	(0839)72-0870			
山口県	CSセンター	(0839)72-0870	*山 口	(0839)72-0891	吉敷郡小郡町若草町4-12			
*東 山口	(0833)44-0923	下松市西豊井173-1						

沖縄シャープ電機株式会社

担当地区	拠点名	電話番号	所在地	担当地区	拠点名	電話番号	所在地
沖縄県	那 覇	(098)861-0866	那覇市曙2-10-1	沖縄県	先 島	(09807)3-3603	平良市下里1178-5
	北 部	(0980)53-0068	名護市宮里450-5	鹿児島県	奄 美	(0997)53-4777	名瀬市塩浜町8-1

一般ご相談窓口

シャープ株式会社

東日本相談室	(043)297-4649	FAX (043)299-8280	〒261-8520	千葉県美浜区中瀬1-9-2
西日本相談室	(06)6621-4649	FAX (06)6792-5993	〒547-0003	大阪市平野区加美南4-3-41

シャープエンジニアリング株式会社

北海道支店消費者相談室	(011)642-4649	〒063-0801	札幌市西区二十四軒1条7-3-17
東北支店消費者相談室	(022)288-9147	〒984-0002	仙台市若林区卸町東3-1-27
首都圏支店消費者相談室	(03)3893-4649	〒114-0013	東京都北区東田端2-13-17
中部支店消費者相談室	(052)332-4649	〒454-8721	名古屋市中区山王3-5-5
近畿支店消費者相談室	(06)6794-7041	〒547-8510	大阪市平野区加美南3-7-19
中国支店消費者相談室	(082)874-4649	〒731-0113	広島市安佐南区西原2-13-4
四国支店消費者相談室	(087)823-4901	〒760-0065	高松市朝日町6-2-8
九州支店消費者相談室	(092)572-4655	〒816-0081	福岡市博多区井相田2-12-1

所在地・電話番号などは変わることがありますので、その節はご容赦願います。

(9910)

故障かな？

(いいえだいじょうぶ、故障ではありません)

こんなとき

すぐに運転しない

- 運転を停止してすぐに再運転したとき。
- 運転内容を変更したとき。

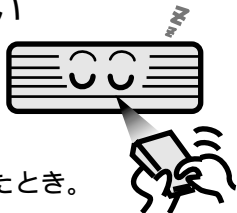

故障ではありません

エアコンを保護するためです。
約90秒お待ちください。

運転開始のとき
すぐに風が
でない

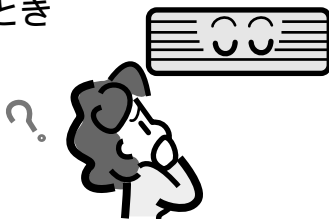

冷房運転(風量自動)時
冷たい風が出る準備をしています。
約1分お待ちください。

暖房運転時
暖かい風が出る準備をしています。
約3～5分お待ちください。

エアコンから吹き出す
風がおう

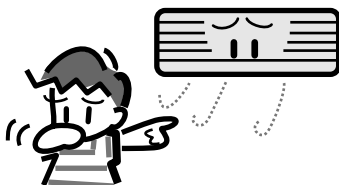

お部屋の家具などのおい、
たばこのおいなどが吹き出される
ためです。

水の流れるような
音がする

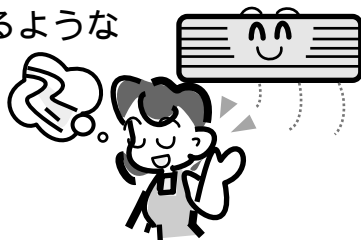

エアコン内部のガス(冷媒)が流れる
音です。

「ピシッ」という
音がする

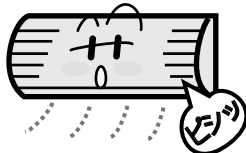

温度変化によって、前パネルなどが
膨張、収縮してこすれる音です。

こんなとき

冷房・除湿運転のとき
エアコンから
霧が出る

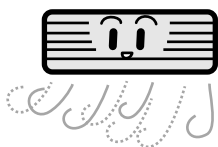

故障ではありません

運転中に吹き出した冷風で、部屋の空気が冷やされるためです。

運転中に送風のみになったり、停止したりする



室温がリモコンで設定された温度より低く(高く)なったためです。室温が上がれば(下がれば)運転を開始します。

「ブシュ」という音がする



霜取り運転のときなど、エアコン内部の冷媒の流れが、切り換わる時の音です。

暖房運転のとき
室外ユニットから
湯気や水が出る



霜取り運転でとけた霜が、湯気や水となって出るためです。

エアコンを
停止しても
室外ユニット
が停止しない

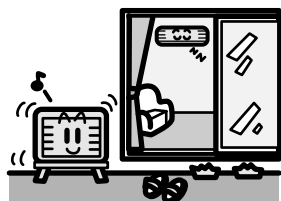

室外ユニットを冷やしています。約1分お待ちください。

冬場、
暖房停止中に
室外ユニットから
音が出る

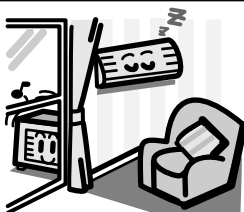

圧縮機を予熱(約25ワットの電力を消費)しています。室温および外気温が低いとき(外気温約10以下)、暖房運転開始時の温風の吹き出しを早くするためです。

故障かな？

故障かな？

(もう一度お調べください)

こんなとき

お調べください

参照
ページ

運転しない



- ブレーカーまたはヒューズが切れていませんか。
- 電源プラグがはずれていませんか。
- 停電ではありませんか。
エアコンは停止したままです。
通電後あらためて「運転/停止」ボタンを押してください。

20

よく冷えない・
暖まらない



- エアフィルターが汚れていませんか。
- 室外ユニットの吹出口、吸込口をふさいでいませんか。
- 温度調節は適切ですか。
- 温度差をはかってみてください。
約20分間運転し、室内ユニットの吹出口と吸込口の温度差が冷房時8以上、暖房時14以上あれば正常です。

11・22

11

14

途中でとまる

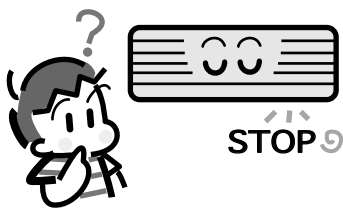

- 切タイマーの予約時間になったのではありませんか。
- ワンタッチ切タイマーの停止時間になったのではありませんか。

17

18

途中でとまる
温度表示が点滅している

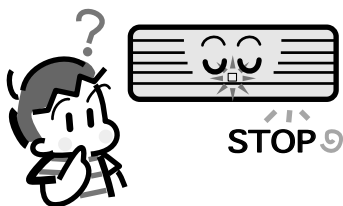

- 保護装置がはたらいています。
次の内容を調べた後、電源プラグを抜き、30秒後もう一度差し込んで運転してください。
- エアフィルターは汚れていませんか？
- 室内・室外ユニットの吹出口・吸込口をふさいでいませんか？

それでも点滅しているときは、お買いあげの販売店へ、点滅している数字をご連絡ください。

こんなとき

お調べください

参照
ページ

受信しない

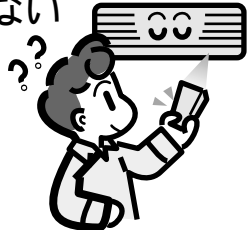

- リモコンの電池切れではありませんか。
- 電池の⊕(+)⊖(-)が逆になっていませんか。
- リモコンを確実にエアコンに向けて操作していますか。
- 蛍光灯が古くなって、ちらついていませんか。

9
9
10

リモコンが
正常に動作しない

- 電池を取り出し、30秒以上たってから入れ直してください。

9

風量が変わら
ない

- 除湿運転中ではありませんか。
- パワフル運転中ではありませんか。

15
19

温度が変わら
ない

- パワフル運転中ではありませんか。

19

室外温度を
表示しない

- 停止中、または運転開始から1分以内ではありませんか。

7

⚠ 警告

それでも具合の悪いときや、ランプが点滅しているとき、または次の症状のときは、すぐに運転を停止し電源プラグを抜いて、お買いあげの販売店にご相談ください。異常のまま運転を続けると、故障や感電・火災の原因になります。
(保証とアフターサービスについては25ページをご覧ください)

- ブレーカーやヒューズがたびたび切れる。
- 電源コードやプラグが異常に熱くなる。
- 室内ユニットから水が漏れる。
- 誤って異物や水を入れてしまった。
- 運転音が異常に大きい。

故障かな？

仕様

室内・室外ユニットの組み合わせ		室内	AY-L22VB	
		室外	AU-L22VBY	
種類		セバレート形・空冷式・冷房・暖房兼用(インバーター)		
電源		単相100V・50/60Hz		
冷房	能力 (kW)	2.2 (0.9~2.8)		
	面積の目安 (m ²)	鉄筋アパート南向き洋室 15		
		木造南向き和室 10		
	消費電力 (W)	530 (150~900)		
	運転電流 (A)	6.0		
	エネルギー消費効率	4.15		
	運転音(騒音) (dB)	室内	37	
		室外	42	
	中間能力 (kW)	1.2		
	中間消費電力 (W)	225		
暖房	標準能力 (kW)	3.2 (0.9~4.4)		
	面積の目安 (m ²)	鉄筋アパート南向き洋室 15		
		木造南向き和室 12		
	標準消費電力 (W)	790 (135~1150)		
	運転電流 (A)	8.9		
	エネルギー消費効率	4.05		
	運転音(騒音) (dB)	室内	38	
		室外	44	
中間標準能力 (kW)	1.7			
中間標準消費電力 (W)	320			
圧縮機出力 (W)		600		
質量 (kg)	室内	8		
	室外	28		
外形寸法 幅×奥行×高さ (mm)	室内	815×201×275		
	室外	728×250×530		
付属品		取扱説明書、工事説明書、保証書(各1部)、リモコン、リモコンホルダー(取付ネジ×2本付)、電池(単4形(R03)×2本)		

- 運転特性はJIS(日本工業規格)にもとづいた数値です。
- 運転音は実際の据付状態で測定すると、周囲の騒音や反響を受け表示値より通常大きくなります。
- 電源プラグを差し込んだ状態では、運転していないときでもマイコンをはたらかせるために約2.6ワットの電力を消費しています。

愛情点検



長期ご使用の場合は商品の点検を!
こんな症状はありませんか?

- 電源コードやプラグが異常に熱くなる。
- コゲ臭いにおいがしたり、運転中に異常な音や振動がする。
- 室内ユニットから水漏れがする。
- 漏電ブレーカーがひんぱんに切れる。
- その他の異常や故障がある。

故障や事故の防止のため、使用を中止し電源プラグをコンセントから抜き、必ず販売店にご依頼ください。なお、点検・修理に要する費用は販売店に、ご相談ください。

- 左記症状がなくても、お買いあげ後 5年程度たちましたら、安全のため点検をおすすめします。点検費用については販売店にご相談ください。

お客様へ

ご不明な点や修理に関するご相談は

- お買いあげの販売店または26、27ページ記載のもよりのシャープお客様ご相談窓口にお問い合わせください。

シャープ株式会社

本社 545-8522 大阪市阿倍野区長池町22番22号
電話 大阪 (06) 6621-1221(大代表)
販売システム事業本部 581-8585 大阪府八尾市北亀井町3丁目1番72号
電話 大阪 (06) 6791-7301(大代表)