

SHARP®

この取扱説明書は再生紙を使用しています

ルームエアコン 家庭用



取扱説明書

室内ユニット
エイ ワイ エル エス エックス
AY-L22SX

室外ユニット
エイ ユー エル エス エックス ワイ
AU-L22SXY

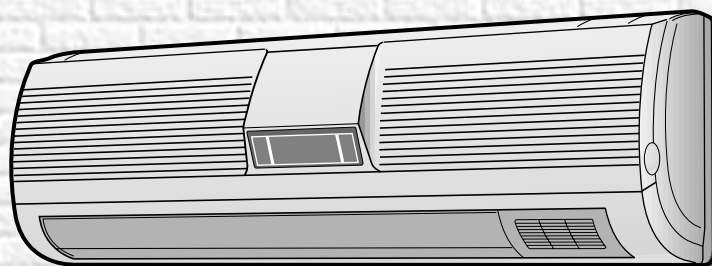

お買いあげいただき、まことにありがとうございました。

この取扱説明書をよくお読みのうえ、正しくお使いください。

ご使用前に、「安全上のご注意」を必ずお読みください。

この取扱説明書は、保証書、工事説明書とともに、いつでも見ることができる所に必ず保存してください。

特長

エアコンプラス

除湿・加湿・換気ユニット 搭載

5空ユニット

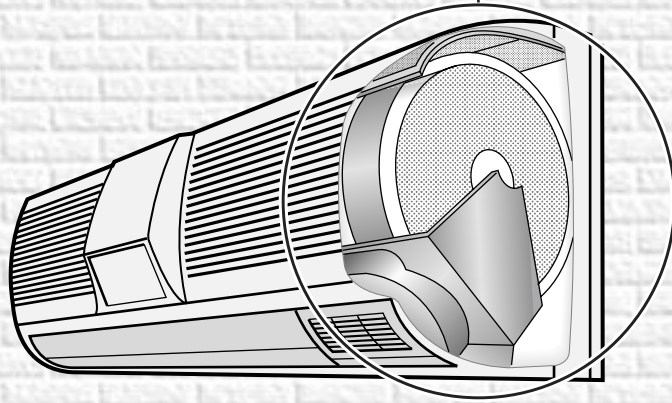

内部にゼオライト(温度によって水分を吸着したり放出したりする物質)を採用しており、エアコンの冷暖房機能とは別に独自で除湿・加湿・換気を行います。

併用 運転

暖房・冷房・ドライと除湿・加湿・換気を組み合わせて運転

- 冬は加湿暖房
- 夏は除湿冷房
- ドライと除湿の組み合わせ
夏は冷やしすぎ、冬は暖めすぎに除湿できます。

単独 運転

除湿・加湿・換気を単独で運転

- 排水不要の除湿
- 無給水の加湿
- 一年を通じて換気
「センサー自動換気」「連続換気」「強め換気」が選べます。

本体中央の **液晶表示** がお部屋の状況をお知らせします

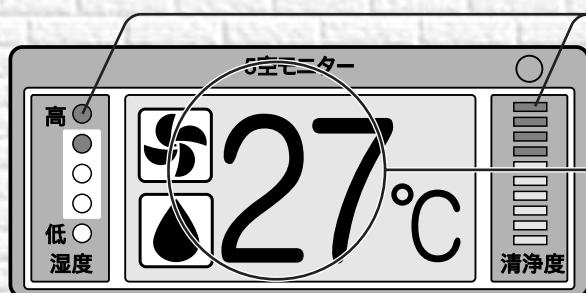

エアコン運転中、お部屋の湿度と清浄度をランプでお知らせします。

お部屋の環境やエアコンの運転状況を表示します。(「お知らせ」ボタンを押したとき) 運転の途中で使いかたのアドバイスも表示します。(音と色でお知らせします)

もくじ

お使いになる前に

| | ページ |
|-----------------|-----|
| 安全上のご注意 | 4 |
| 各部のなまえ | 8 |
| 本体液晶表示について | 10 |
| 運転前の準備 | 13 |
| • 空気清浄フィルターを付ける | 13 |
| • リモコンに電池を入れる | 14 |
| • 現在時刻を合わせる | 15 |

使いかた

| | |
|--------------------|----|
| エアコンの運転 | 16 |
| 温度・風量・風向を変える | 18 |
| 除湿・加湿・換気・結露予防の単独運転 | 20 |

便利な運転

| | |
|---------------------------|----|
| 便利な使いかた | 22 |
| • おでかけ運転 (外出中にお部屋を換気するとき) | 22 |
| • 静音運転 (室内の運転音を下げたいとき) | 22 |
| • パワフル運転 (強めの運転をしたいとき) | 22 |
| タイマー予約 | 24 |
| • 入タイマー | 24 |
| • 切タイマー | 26 |
| • ワンタッチ切タイマー | 27 |
| • タイマーの組み合わせ | 28 |
| 上手にお使いいただくために | 29 |
| 知っておいていただきたいこと | 30 |

長期間使わないときに
消費電力を0にする

電源スイッチ

冷房開始時の風のおい
をやわらげる

吹き出し

1分遅延スタート

お手入れ・困ったとき

| | |
|----------------------|----|
| お手入れ | 32 |
| こんなときは | 35 |
| • 応急運転 (リモコンが使えないとき) | 35 |
| • アドバイス音を消したいとき | 35 |
| 保証とアフターサービス | 38 |
| • お客様ご相談窓口一覧表 | 38 |
| 故障かな? | 40 |
| 仕様 | 44 |

お
使
い
に
な
る
前
に

使
い
か
た

便
利
な
運
転

お
手
入
れ
・
困
っ
た
と
き

安全上のご注意

この取扱説明書および商品には、安全にお使いいただくために、いろいろな絵表示をしています。その表示を無視して、誤った取り扱いをすることによって生じる内容を、次のように区分しています。内容をよく理解してから本文をお読みください。

⚠ 警告 人が死亡または重傷を負う恐れがある内容を示しています。

⚠ 注意 人がけがをしたり、財産に損害を受ける恐れがある内容を示しています。

絵表示の意味

 してはいけないことを表しています。

 濡らしてはいけないことを表しています。

 濡れた手で触れてはいけないことを表しています。

 しなければならないことを表しています。

 必ずアースをすることを表しています。

 必ず電源プラグをコンセントから抜くことを表しています。

●お読みになった後は、お使いになる方がいつでも見られる所に必ず保管してください。

⚠ 警告

●電源プラグでの停止はしない

感電や火災の原因になります。

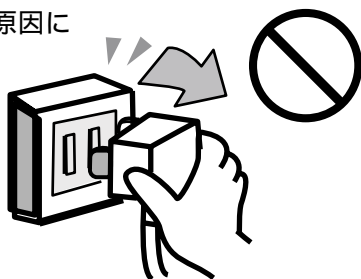

●電源プラグにほこりが付着していないか確認し、がたつきのないように刃の根元までしっかりと差し込む

ほこりが付着したり、接続が不完全な場合は感電や火災の原因になります。



●電源コードは途中で接続したり、延長コードの使用・他の電気器具とのタコ足配線をしない

感電や火災の原因になります。

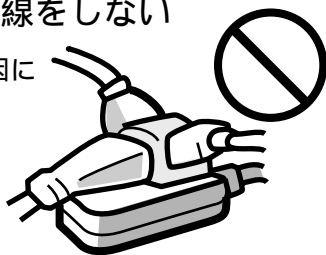

●電源コードは結束バンドや針金などで束ねたり、引っ張ったり、重いものをのせたり、加熱・加工しない

電源コードが破損する原因になります。傷んだまま使用すると、感電や火災の原因になります。



警告

- 空気の吸込口・吹出口に棒や指を入れない

内部でファンが高速で回転していますのでケガの原因になります。



- 長時間お肌に冷風を当てたり冷やしすぎない

体調悪化・健康障害の原因になります。



- 異常時(こげ臭い等)は、運転を停止して電源プラグを抜く

異常のまま運転を続けると、故障や感電・火災の原因になります。

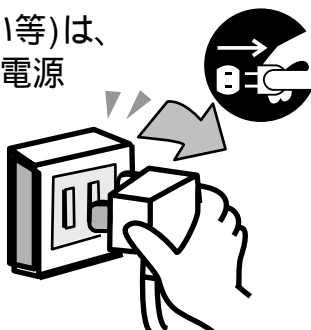

- ご自分でのエアコンの修理や移設はしない

不備があると感電や火災の原因になります。



お買いあげの販売店、またはシャープお客様ご相談窓口にご相談ください。38~39ページ

注意

- 食品、動植物、精密機器、美術品の保存等、特殊用途には使用しない

品質低下等の原因になることがあります。



- 濡れた手で操作しない

感電の原因になることがあります。



- 燃焼器具と一緒に運転するときにはこまめに換気をする

換気が不十分な場合は酸素不足の原因になります。



- 電源プラグはコードを引っ張って抜かない

芯線の一部が断線して発熱・発火の原因になります。

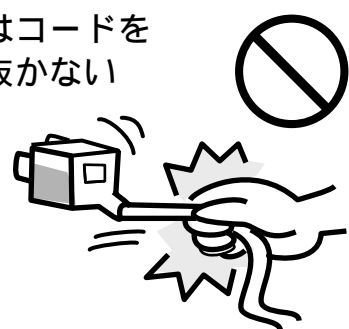

安全上のご注意

⚠ 注意

- エアコンを直接水洗いしたり、花瓶等、水の入った容器を乗せない
漏電によって感電や発火の原因になることがあります。



- エアコンの風が直接当たる所に動植物を置かない

動植物に悪影響をおよぼす原因になることがあります。

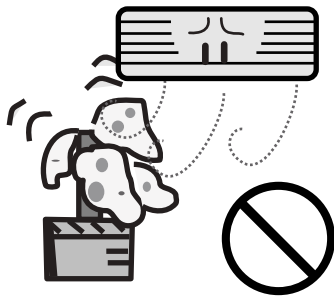

- エアコンの風が直接当たる所に燃焼器具を置かない

燃焼器具の不完全燃焼の原因になることがあります。

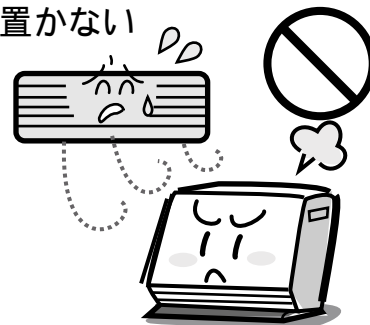

- 痛んだままの据え付け台等を使用しない

ユニットの落下につながりケガの原因になることがあります。



- 室外ユニットの上に乗ったり物を乗せない

落下・転倒などケガの原因になることがあります。



- 長期間ご使用にならない場合は安全のため電源プラグをコンセントから抜く

ほこりがたまって発熱・発火の原因になることがあります。

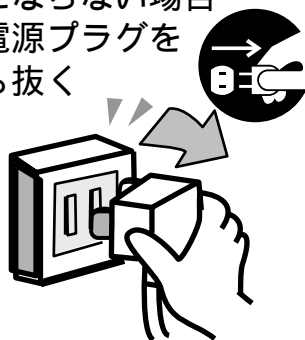

- 掃除のときは必ず運転を停止し電源スイッチを「切」にする

内部でファンが高速で回転していますので、ケガの原因になることがあります。

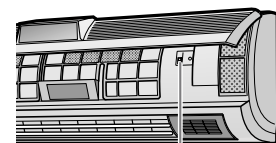





据え付けについて

警告

- 据え付けは、お買いあげの販売店または専門業者に依頼する
ご自分で据え付け工事をされ不備があると、水漏れや感電・火災の原因になります。



注意

- アースをする
アース線は、ガス管、水道管、避雷針、電話のアース線に接続しないでください。アースが不完全な場合は、感電の原因になることがあります。
- 設置場所によっては漏電ブレーカーの取り付けが必要
漏電ブレーカーが取り付けられていないと、感電の原因になることがあります。
- 可燃性ガスの漏れる恐れのある場所へは設置しない
万一ガスが漏れてユニットの周囲に溜まると、発火の原因になることがあります。
- ドレンホースは確実に排水するように配管する
不確実な場合は屋内に浸水し、家財等を濡らす原因になることがあります。

上記以外にも、下記内容にご注意ください。

据付場所

次の所への設置はさけてください。

- 海浜地区など塩分の多い所。
- 温泉地など硫化ガスの多い所。
- 機械油の多い所。
- 水蒸気や油煙の多い所。
- 積雪により室外機がふさがれてしまう所。
エアコンからの排水は、水はけのよい所にしてください。

1 m以上離しても雑音が入る場合はラジオ、テレビ等を雑音の入らない場所まで離してください。据付場所に余裕があれば、効率の良い運転のためにできるだけ広いスペースをお取りください。

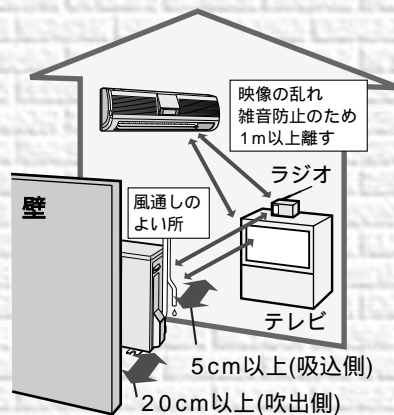

電気工事

- 電源は定格電圧でエアコン専用の回路をご使用ください。

騒音にご配慮を

次のような所をお選びください。

- エアコンの重量に十分に耐え、運転音や振動が大きく伝わらない所。
- 室外ユニットの吹出口からの風や、運転音が隣家の迷惑にならない所。
- 室外ユニットの吹出口近くには物を置かないでください。機能低下や騒音増大の原因になります。
- 使用中に異常な音がする場合は、お買いあげの販売店にご相談ください。

移設 / 廃棄

エアコンを取りはずしたり再据え付けをする場合は、冷媒の回収など専門の技術が必要です。お買いあげの販売店（または、シャープお客様ご相談窓口 [38~39ページ](#)）にご相談ください。なお、この場合は移設または廃棄に必要な実費をいただくこととなります。

各部のなまえ

室内ユニット

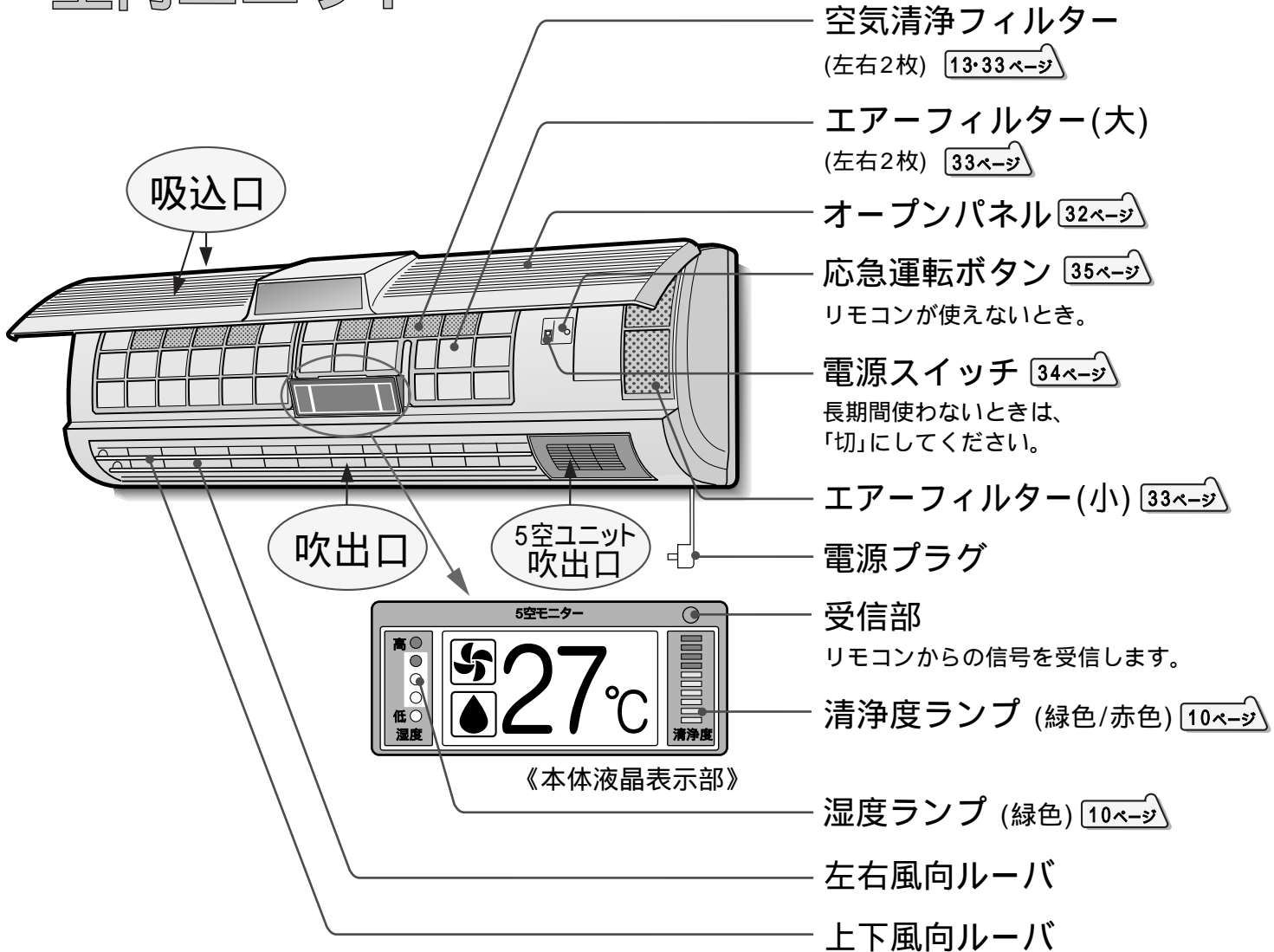

空気清浄フィルター
(左右2枚) [13・33ページ](#)

エアーフィルター(大)
(左右2枚) [33ページ](#)

オープンパネル [32ページ](#)

応急運転ボタン [35ページ](#)
リモコンが使えないとき。

電源スイッチ [34ページ](#)
長期間使わないときは、
「切」にしてください。

エアーフィルター(小) [33ページ](#)

電源プラグ

受信部
リモコンからの信号を受信します。

清浄度ランプ (緑色/赤色) [10ページ](#)

《本体液晶表示部》

湿度ランプ (緑色) [10ページ](#)

左右風向ルーバ

上下風向ルーバ

室外ユニット

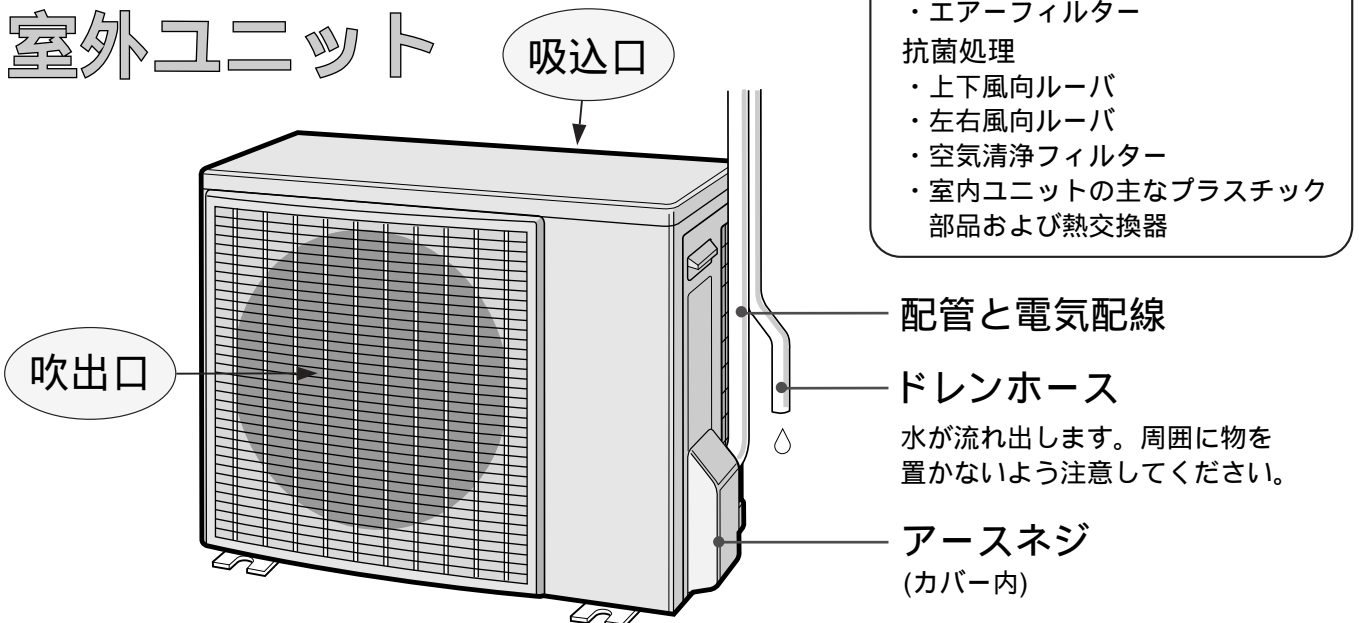

防カビ処理

- ・エアーフィルター

抗菌処理

- ・上下風向ルーバ
- ・左右風向ルーバ
- ・空気清浄フィルター
- ・室内ユニットの主なプラスチック部品および熱交換器

配管と電気配線

ドレンホース
水が流れ出します。周囲に物を
置かないよう注意してください。

アースネジ
(カバー内)

リモコン

表示部

運転状態を表示します。
(説明のため、すべてを表示しています)

運転/停止ボタン

湿度ボタン 20ページ

除湿・加湿の単独運転をするとき

換気ボタン 20ページ

換気(自動換気・換気・強め換気)の単独運転をするとき

結露[予防]ボタン 20ページ

お部屋の結露を防ぐとき

おでかけボタン 22ページ

外出中の閉めきったお部屋を換気するとき

静音ボタン 22ページ

室内の運転音を下げたいとき

パワフルボタン 22ページ

強めの運転をしたいとき

ワンタッチ切タイマーボタン

1・3・5・7時間後の切タイマーを予約するとき 27ページ

リセットボタン 14ページ

リモコンの電池を交換するとき

液晶☀️ボタン

本体液晶のライトを消すことができます。(アドバイス音も消えます)

消灯のしかた

- 運転中に
リモコンの「液晶☀️」ボタンを押す。
(本体液晶のライト消灯)

もう一度点灯したいとき

- もう一度「液晶☀️」ボタンを押す。
(本体液晶のライト点灯)

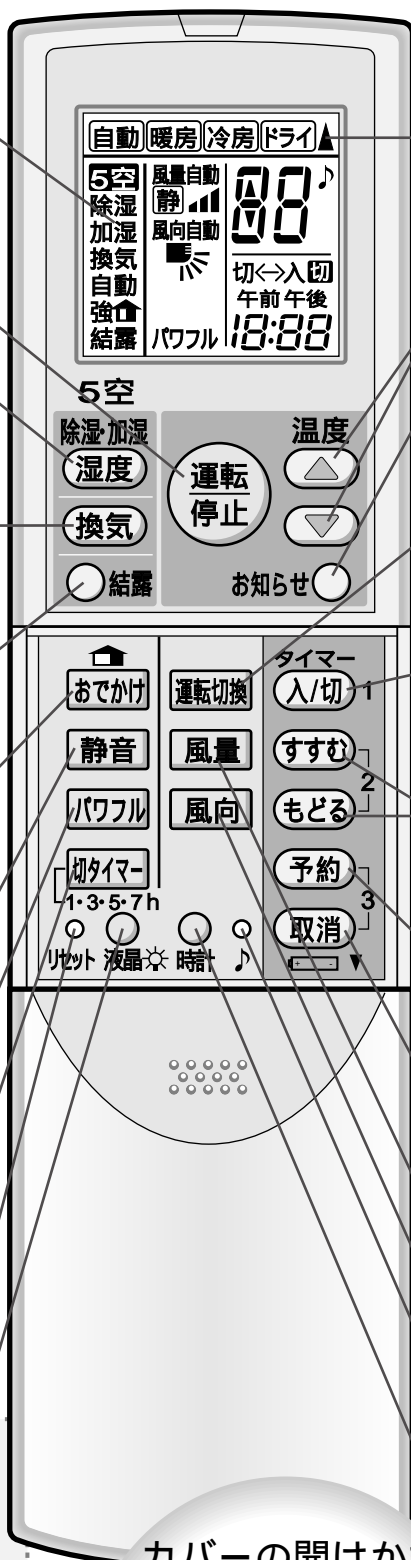

送信表示

エアコンに信号を送ると点灯します。

温度ボタン 18ページ

お知らせボタン 11ページ

現在のお部屋の環境とエアコンの運転状況を知りたいとき

運転切換ボタン 16ページ

運転内容(自動・暖房・冷房・ドライ)を選ぶとき

入/切ボタン 24・28ページ

入タイマー・切タイマーを選ぶとき

もどる・すすむボタン

時刻を合わせる 15・24・28ページ
とき

予約ボタン 24・28ページ

入タイマー・切タイマーを予約するとき

取消ボタン 24・28ページ

タイマーを取消するとき

風量ボタン 18ページ

風向ボタン 18ページ

♪ボタン 35ページ

アドバイス音を消すとき

時計ボタン 15ページ

現在時刻を合わせるとき

カバーの開けかた

カバーを下側にスライドさせます。



本体液晶表示について

本体液晶表示例一覽

- 液晶表示の濃淡をリモコンで調節することができます。 **36ページ**
- 液晶は表示する内容に応じて黄色、緑色、赤色のライトが点灯します。
液晶のライトは、リモコンで消すことができます。 **9ページ**

11ページ

「お知らせ表示」



「お知らせ」ボタンで室内清浄度を表示したとき
(黄色)

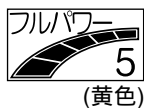

「お知らせ」ボタンで運転パワーを表示したとき
(黄色)

16ページ

エアコンの運転



自動運転を開始しセンサーが検知中
(絵が変化します)
(黄色)



自動(除湿冷房)運転中(室温が27)
(黄色または緑色)

18ページ

温度・風量・風向を変える



温度を25 に設定したとき
(黄色)



風向をスイングに変えたとき
(黄色)

20ページ

除湿・加湿・換気の単独運転



加湿の単独運転中
(黄色)

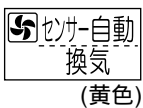

センサー自動換気
の単独運転中
(黄色)

22ページ

便利な使いかた



おでかけ運転中
(消灯)

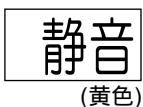

静音運転をしたとき
(黄色)

24ページ

タイマー予約

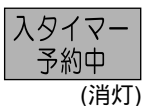

入タイマー予約中
(エアコン停止中)
(消灯)



切タイマーを予約中
(自動(除湿冷房)運転中)
(黄色または緑色)

12ページ

アドバイス表示

アドバイス表示は1回表示し、そのままにしておくとも自動的に消えます。

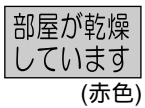

(赤色)

加湿することをおすすめするアドバイス表示

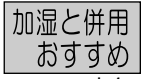

(赤色)

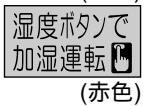

(赤色)

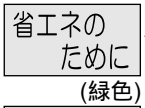

(緑色)

エアフィルター
の掃除をおすすめするアドバイス表示

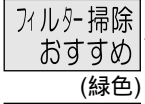

(緑色)

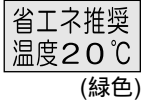

(緑色)

暖房運転で室温が
20 になったとき



換気を表す絵文字
(羽が回転します)



除湿を表す絵文字
(水滴が変化します)



加湿を表す絵文字
(湯気が動きます)

湿度ランプ 清浄度ランプ

湿度ランプ (緑色)

- 運転中、お部屋の湿度に応じて点灯します。

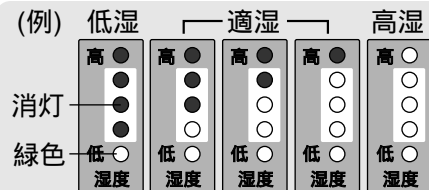

清浄度ランプ (緑色/赤色)

- 運転中、空気清浄センサーでお部屋の空気の汚れ具合を見張り、汚れに応じて色が変わります。

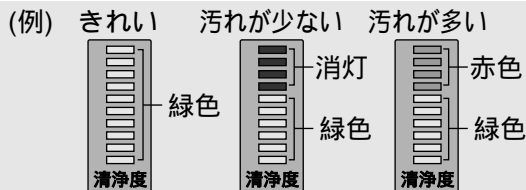

- 次のようなとき、湿度ランプおよび清浄度ランプは点灯しません。

- 運転開始時、湿度・汚れを検知中(約1～5分間)
- 結露予防運転中
- 「液晶」ボタンで本体液晶のライトを消しているとき
- おでかけ運転中

「お知らせ」表示

リモコンの「お知らせ」ボタンを押すと、本体液晶表示部に、現在の
お部屋の環境とエアコンの運転状況を表示します。

運転中

(例) 自動(除湿冷房)運転、
室温29 のとき



「お知らせ」ボタン

停止中

(例) 入タイマーを予約
しているとき

運転内容/設定温度

1回
押すと
自動 5空除湿
冷房
(黄色)
設定 26℃

運転内容/設定温度について

- 運転内容を約4秒間表示した後、自動的に設定温度の表示に変わります。(自動・暖房・冷房運転時)
- 自動運転時は、エアコンが自動的に選んだ運転内容・設定温度を表示します。

室内温度

2回
押すと
室温 29℃
(黄色)

室内温度・屋外温度について

表示する室内温度・屋外温度は目安の温度で実際とは異なる場合があります。

屋外温度

3回
押すと
屋外 32℃
(黄色)

室内湿度について

表示する室内湿度は目安の湿度で実際とは異なる場合があります。
(30%より低いとき「低湿」、75%より高いとき「高湿」と表示)

室内湿度

4回
押すと
湿度 60%
(黄色)

室内清浄度について

●室内の空気の清浄度を5段階で表示します。
(例) 清浄 汚れ 汚れ 汚れ
きれい 汚れ少ない 汚れ多い

室内清浄度

5回
押すと
清浄
汚れ
(黄色)

運転パワーについて

●運転パワーを5段階で表示します。
(例) パワー(小) パワー(中) パワー(大)
パワー 1 3 5

運転パワー

6回
押すと
フルパワー
5
(黄色)

●最後に元の表示に戻ります。

室温

7回
押すと
室温 29℃
(黄色)

1回
押すと
入タイマー
予約中
(黄色)

2回
押すと
室内温度
室温 29℃
(黄色)

3回
押すと
(ライト消灯)
入タイマー
予約中

●入タイマーを予約していないときは「入タイマー予約中」の表示はしません。

メモ

- 「お知らせ」ボタンを2秒以上押し続けると、早送りになります。
- 「お知らせ」ボタンを押してから約8秒以上経過したときは、元の表示に戻ります。

運転時間/電気代の表示

運転停止後40秒以内に「お知らせ」ボタンを押すと、本体液晶にエアコンの運転時間・
電気代を表示します。

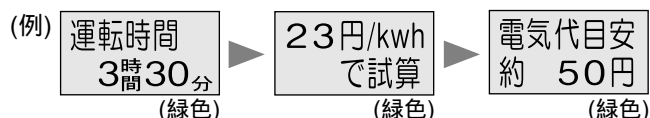

メモ

- 表示する電気代はエアコンで計算した目安の料金です。 $\text{電気代} = \text{料金単価} \times \text{電力量}$
 $\text{電力量} = \text{消費電力} \times \text{運転時間}$ (消費電力は負荷などにより変わります)
- 電気代を試算するときの料金単価は地域やご家庭により異なります。電気代の料金単価を変更することもできます。(工場出荷時は23円/kwhに設定されています) **37ページ**
- 電気代は、0~10円は1円単位、10~100円は5円単位、100円以上は10円単位で表示します。

本体液晶表示について

アドバイス表示

このエアコンには、運転の途中で、使いかたのアドバイスを本体液晶に表示する機能があります。アドバイス表示は1回のみ表示し、約30秒後、自動的に消えます。

おすすめする運転を表示



操作するボタンを表示

(表示例) ●冷房中に急な雨降りなどで屋外の温度が下がりお部屋の湿度が高くなったとき

ピロロツ 外気温低下 湿度上昇 (赤色) → ドライ運転 おすすめ (赤色) → 運転切換でドライ (赤色) 「運転切換」ボタンでドライ運転することをおすすめします。 **16ページ**

●暖房中にお部屋の湿度が低いとき

ピロロツ 部屋が乾燥しています (赤色) → 加湿と併用 おすすめ (赤色) → 湿度ボタンで加湿運転 (赤色) 「湿度」ボタンで加湿暖房運転することをおすすめします。 **17ページ**

●お部屋の空気が汚れたとき

ピロロツ 空気を新鮮にするため (赤色) → 自動換気 おすすめ (赤色) → 換気ボタンで自動換気 (赤色) 「換気」ボタンで自動換気運転を併用することをおすすめします。 **17ページ**

自動換気運転をして空気がきれいになると、次のように表示します。

きれいになりました (緑色) → 換気運転おわります (緑色)

●運転停止直後、お部屋が結露しそうなき

結露が発生しそうです (赤色) → 結露予防 おすすめ (赤色) → 結露ボタン (赤色) 「結露」ボタンで結露予防運転することをおすすめします。 **20ページ**

●運転停止直後、エアフィルターの掃除の時期になると

省エネのために (緑色) → フィルタ掃除 おすすめ (緑色) エアフィルターの掃除をおすすめします。 **33ページ**

●自動(加湿暖房)運転中、お部屋が適温(設定温度)・適湿(約40%以上)になると

お部屋が適温・適湿 (緑色) → 温度を1℃下げると (緑色) → 省エネ効果約5% (緑色) 設定温度を1℃下げると約5%の省エネになることをお知らせします。

●自動(除湿冷房)運転中、お部屋が適温(設定温度)・適湿(約70%以下)になると

お部屋が適温・適湿 (緑色) → 温度を1℃上げると (緑色) → 省エネ効果約10% (緑色) 設定温度を1℃上げると約10%の省エネになることをお知らせします。

●暖房運転中、室温が20℃になると

省エネ推奨温度20℃ (緑色) 省エネ推奨温度の20℃になったことをお知らせします。

●冷房運転中、室温が28℃になると

省エネ推奨温度28℃ (緑色) 省エネ推奨温度の28℃になったことをお知らせします。

メモ

- アドバイス音(ピロロツ)が出ないよう、消しておくことができます。 **35ページ**
- アドバイス表示を消すこともできます。 **36ページ**
- は5秒ごとに交互に表示が変わります。

運転前の準備

空気清浄フィルターを付ける

空気中のちり・ほこり・たばこの煙やにおいを空気清浄フィルターで取り除き、きれいな空気を吹き出します。

また、空気清浄フィルターに使用しているアパタイト抗菌材は、吸着したウイルスや雑菌の活動を抑制する作用があります。

(財団法人 日本食品分析センター ウィルス不活化試験) 使い捨てタイプで交換の目安は、約3～6ヵ月です。

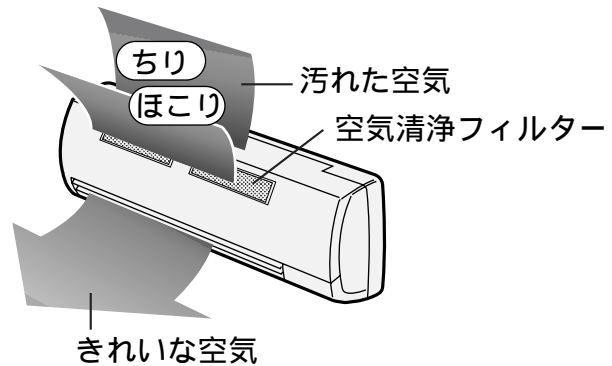

お使いになる前に

本体液晶表示について / 運転前の準備

1 オープンパネルを開ける

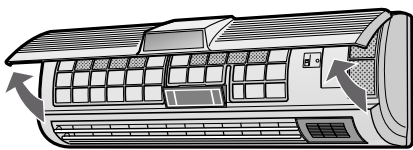

オープンパネルの左右下側を持って、手前に引き上げる。

2 エアフィルター(大)をはずす

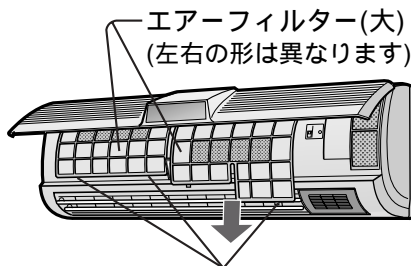

引掛部
少し持ち上げて引掛部をはずし、下に引き抜く。

3 空気清浄フィルター(付属品)をエアフィルターに付ける

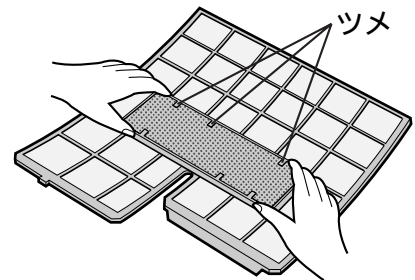

ツメの下に入れる
(付けかたは左右同じです)

4 エアフィルター(大)を付ける

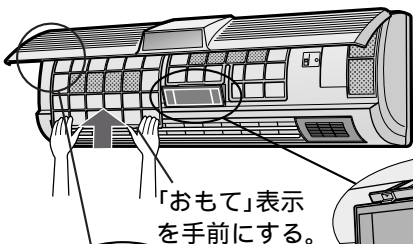

「おもて」表示を手前にする。

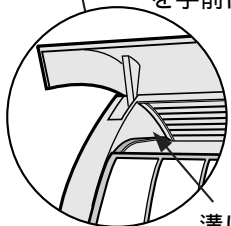

溝に沿わせる。

5 電源プラグをコンセントに差し込む

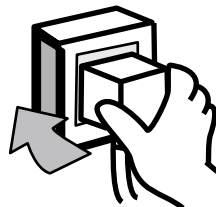

引掛部を入れる。

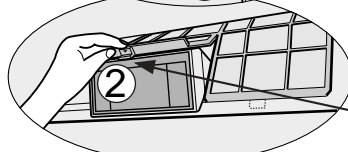

▼を押し、液晶表示部の裏に入れる。

6 電源スイッチを「入」にし、オープンパネルを閉じる

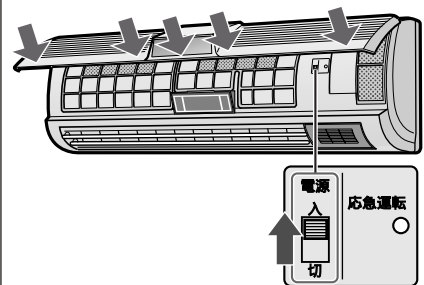

- 電源スイッチを「切」にすると運転できません。
- 工場出荷時は、「入」にしています。

運転前の準備

リモコンに電池を入れる (単4形(R03)2本使用)

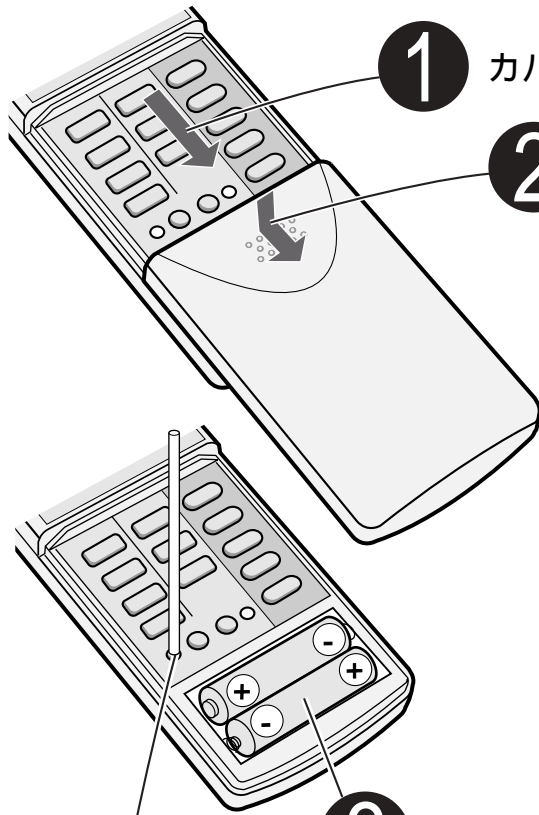

① カバーを開ける

② 部を押しながらカバーを引き抜く

③ 電池を入れる(+/-を正しく)

④ 先の細いもので  を押し、カバーを閉める

● 電池を入れた後、必ず「リセット」ボタンを押してください。

「リセット」ボタンを押さないと、正しく動作しないことがあります。

電池について

- 電池の寿命は約 1年ですが、リモコンの表示がうすくなったり、信号が届かないときは交換してください。
- 電池の誤った使いかたは、液漏れや破裂の原因となりますので、次の点にご注意ください。
 - 交換時は、2本とも新しい同じ種類のものをお使いください。
 - 長期間使わないときは、電池を取り出してください。液漏れによる故障を防ぎます。

付属品の電池は、最初にお使いいただくために用意しているもので、1年に満たないうちに消耗することがあります。

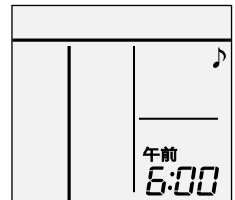

電池を入れると、このように表示。

リモコンの使いかた

- 本体(受信部)に向けて操作してください。
- 信号の届く範囲は約7mです。
- 信号をさえぎるものがないようにしてください。
- 信号を受けると、本体から"ピッ"または"ビピッ"と受信音がします。

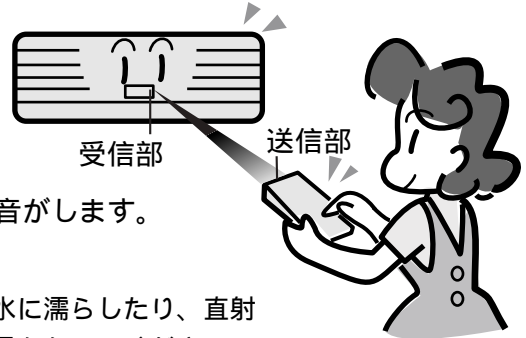

お願い

- リモコンに衝撃を与えないでください。また水に濡らしたり、直射日光の当たる場所、ストーブなどの近くには置かないでください。故障の原因になります。
- 電子瞬時点灯方式、またはインバーター方式の蛍光灯がある部屋では、信号を受け付けないことがあります。このようなときは、販売店にご相談ください。
- リモコンの信号を他のエアコンが受信するときは、販売店にご相談ください。

現在時刻を合わせる



例 午前10:00に合わせるとき

1 時計 を押す

2 すすむ もどる を押し、時刻を合わせる

- 1分単位で時刻が変わります。
- 押し続けると、早送りになります。

3 時計 を押す
(現在時刻合わせ完了)

《リモコン表示》



- "午前"または"午後"の表示が点滅します。

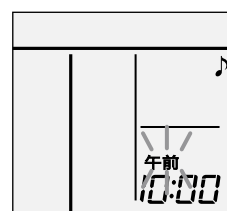

- "午前"または"午後"の表示が点灯します。

- メモ**
- タイマー予約中は、現在時刻合わせはできません。
 - 現在時刻を変更するときは、もう一度はじめから操作してください。

リモコンを壁などに掛ける場合

リモコンの「運転/停止」ボタンを押して、本体からの受信音ができる位置に、リモコンホルダーを取り付けてください。

付属のネジ(2本)で止める。

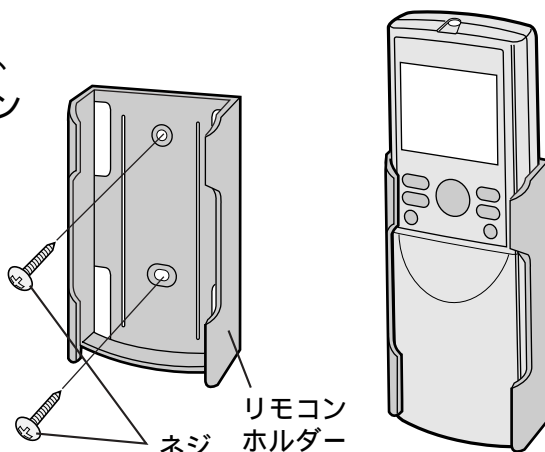

エアコンの運転

自動・暖房・冷房・ドライが選べます。



1

運転切換 を押して
運転内容を選ぶ

押すごとにリモコン表示が

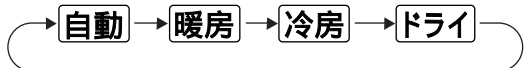

と変わります。

2

運転停止 を押す



(本体液晶に表示します)

- 自動運転時はリモコンに除湿・加湿・換気の内容を表示しません。(**5空** と表示します)
- 暖房時は **5空** 加湿、冷房・ドライ時は **5空** 除湿を同時に始めます。除湿・加湿の取消しや換気に変更もできます。 **17ページ**

停止したいとき



- もう一度「運転/停止」ボタンを押す。
(本体液晶表示が消えます)

自動運転(自動**5空**)を選ぶと

お部屋の温度・湿度・清浄度をセンサーで見張ります。運転内容(暖房・冷房・ドライ)と設定温度をエアコンが選び、同時に、お部屋の湿度や汚れを見張りながら、5空ユニットによる除湿・加湿・換気も自動的におこないます。

自動5空 とは

- 冬.....暖房+ **5空** 加湿+換気
- 夏.....冷房+ **5空** 除湿, 自動換気
- 梅雨時...ドライ+ **5空** 除湿, 自動換気

- センサーにより、季節やお部屋の状況に合わせて、最適な運転をおこないます。

暖房運転

5空 加湿を同時におこないます。

冷房運転

5空 除湿を同時におこないます。

ドライ運転

5空 除湿を同時におこないます。

一度合わせると、次からは「運転/停止」ボタンを押すだけで、同じ運転ができます。



《リモコン表示》

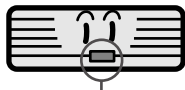

《本体液晶表示》

- 運転を開始すると、運転内容・設定温度・室内温度を順に表示し、運転中は常に室内温度を表示します。
- 室内温度がほぼ設定温度になると、本体液晶部は黄色から緑色に変わり、設定温度に到達したことをお知らせします。
(ドライ時は、室内湿度が適切な湿度になると黄色から緑色に変わります)

《リモコン表示》

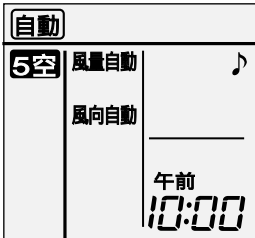

- **5空**は5空ユニットが運転するときに表示。

(例) 自動(除湿冷房)運転

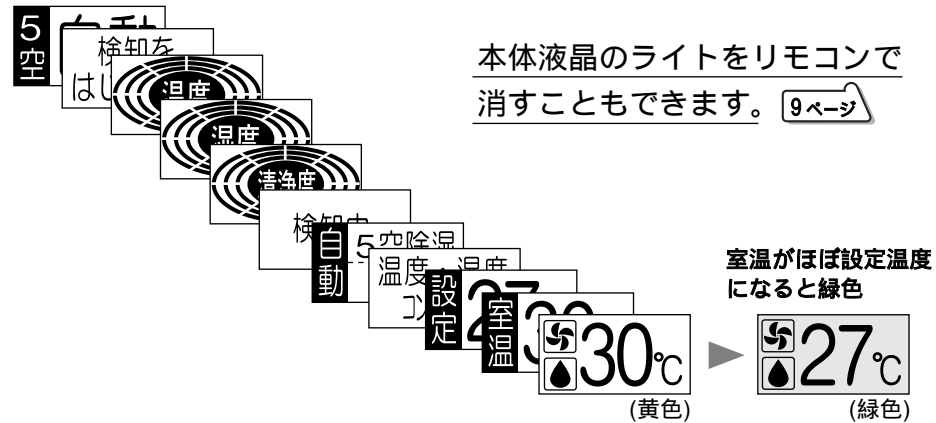

メモ

自動運転中に

- 「湿度」ボタンを押すと、**5空** 除湿・加湿・換気の取消しができます。
(もう一度「湿度」ボタンを押すと復帰します)
(例)冬場、加湿器をお使いになり、**5空** 加湿が必要ないときなどに。
- 「換気」ボタンを押しても、受け付けません。

暖房・冷房・ドライ運転中に

- 「湿度」ボタンを押すと、**5空** 加湿または**5空** 除湿の取消しができます。
(もう一度「湿度」ボタンを押すと復帰します)
- 「換気」ボタンを押すと、次のような換気に変更できます。
(加湿や除湿を同時にはできません)
→ 自動換気 → 換気 → 強め換気 → 取消し

温度・風量・風向を変える

温度を変える



▲を押す
(1 ずつ上がる)

▼を押す
(1 ずつ下がる)

自動・ドライ時

《リモコン表示》



(例) 温度を1 上げ
(設定23 の場

《本体液晶表示》



●約4秒後、室温表示に戻ります。

暖房・冷房時

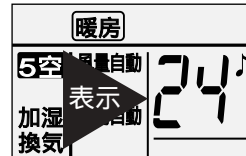

●約4秒後、室温表示に戻ります。

風量を変える

風量を押す

《リモコン表示》



《本体液晶表示》



●約4秒後、室温表示に戻ります。

上下の風向を変える

風向を押す

《リモコン表示》



《本体液晶表示》

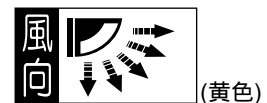

●約4秒後、室温表示に戻ります。



左右の風向を変える

手で調節できます。

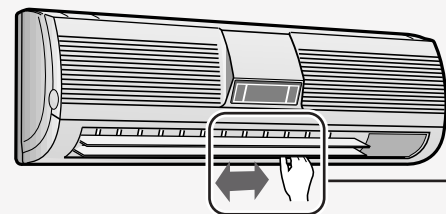

リモコンで設定した温度はお部屋で人がくつろぐ場所の温度を制御しています。したがって、エアコンの取り付け位置が高いほど、設定した温度よりやや高めの温度表示となる場合があります。

たとき
合)

●調節できる範囲

エアコンが決めた温度設定から 2 低め ~ 2 高め

●温度設定できる範囲

18 ~ 32

おすすめの温度設定

暖房 : 20 ~ 24

冷房 : 25 ~ 28

メモ

- ドライ時、外気温が低いときは、設定温度を上げても、お部屋の温度が上がらないことがあります。
- 温度を変えると、約4秒間、本体液晶に設定温度を表示した後、室温表示に戻ります。室内温度がほぼ設定温度になると、本体液晶部は黄色から緑色に変わります。
- 暖房・冷房運転で、一度、温度設定をすると、次回と同じ温度で運転します。

●押すごとに、次のように表示が変わります。

《リモコン表示》

風量自動 → 風量弱 → 風量中 → 風量強

《本体液晶表示》

自動 微風 弱風 強風

●ドライ時は自動になり、切り換えできません。

風量を自動にすると

暖房・冷房時

お部屋が設定した温度になるまでは強く、設定した温度になると、弱めの風量になります。また、冷房時は冷たい風を吹き出す準備と、風とともに出てくるにおいをやわらげるため、運転開始時の風の吹き出しが約1分間遅れます。

ドライ時

非常に弱い風量になります。

●押すごとに、次のように表示が変わります。

《リモコン表示》

風向自動 → (1) → (2) → (3) → (4) → (5) → スイング

《本体液晶表示》

自動 風向 (1) (2) (3) (4) (5) スイング

●冷房・ドライ時、上下風向ルーバの(4)(5)の位置は選べません。(自動運転で冷房・ドライの場合は、リモコンの表示と異なります)

ルーバ周辺に露が付き、水滴が落ちるのを防ぐためです。

●風向を自動以外でお使いになるときは、お部屋の温度を快適にするため、冷房時は(1)(2)(3)、暖房時は(3)(4)(5)の位置をおすすめします。

風向を自動にすると

暖房時

吹き出す風の温度が低いときは水平方向に、暖まれば下方向に吹き出します。

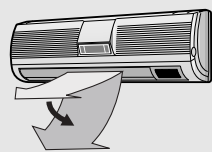

冷房時

運転開始時は、ななめ方向に、部屋が冷えれば水平方向に吹き出します。

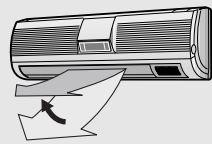

ドライ時

水平方向に吹き出します。

お願い

上下の風向を調節するときは、リモコンで操作してください。

- 手で調節すると、誤った動きの原因になります。
- 手で下向きにし、長時間冷房・ドライ運転をすると、ルーバ周辺に露がついて落ちることがあります。

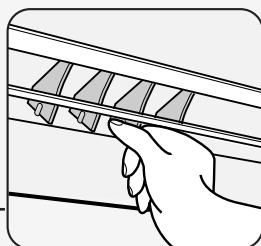

除湿・加湿・換気・結露予防の

5空ユニットにより、除湿・加湿・換気(自動換気・換気・強め換気)・結露予防を単独で運転します。

除湿・加湿の単独運転

エアコンの運転停止中に

湿度 を押し、除湿または加湿を選ぶ

停止したいとき

ピッ♪

- 「運転/停止」ボタンを押す。
(本体液晶表示が消えます)
- 「湿度」ボタンで停止を選ぶ。
(本体液晶表示が消えます)

換気の単独運転

3種類の換気を選べます

エアコンの運転停止中に

換気 を押し、お好みの換気を選ぶ

停止したいとき

ピッ♪

- 「運転/停止」ボタンを押す。
(本体液晶表示が消えます)
- 「換気」ボタンで停止を選ぶ。
(本体液晶表示が消えます)

結露予防運転

冬に鍋物をしたときなど、お部屋の結露が気になるときに

結露 を押し

停止したいとき

ピッ♪

- もう一度「結露」ボタンまたは「運転/停止」ボタンを押す。
(本体液晶表示が消えます)

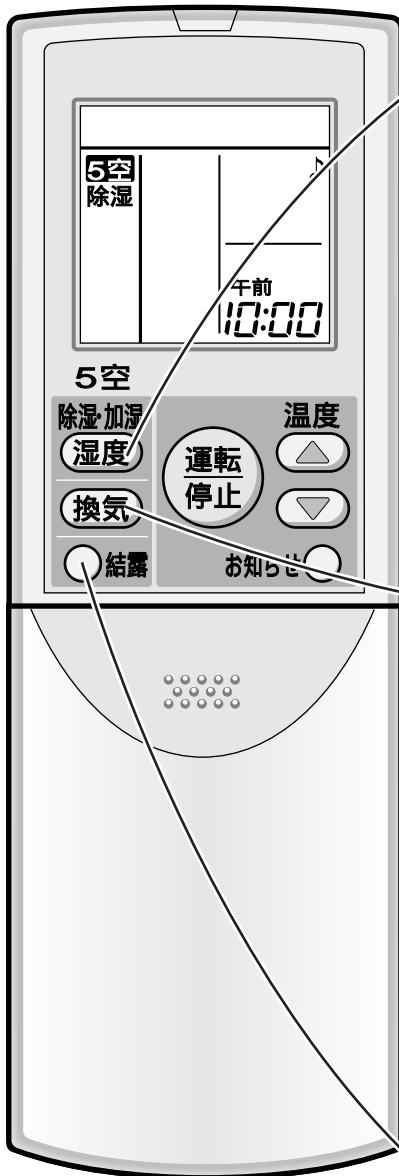

お部屋で
たばこを
吸うときに



単独運転



- 押すごとに、次の順に運転が変わります。

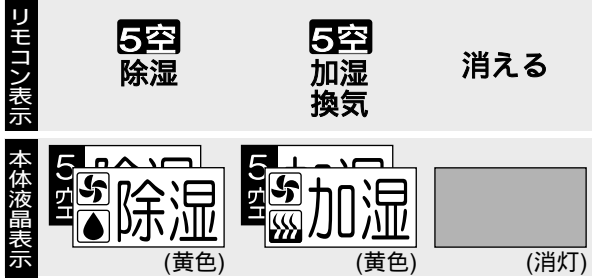

- 除湿・加湿の単独運転中、表示します。

除湿

お部屋の温度を下げないで湿気を取ります。

加湿

加湿し、お部屋の湿度を快適に保ちます。

メモ

- 除湿・加湿の単独運転では、温度・風量・風向の変更、入タイマー予約はできません。
- 除湿・加湿の単独運転中に「換気」ボタンを押すと、除湿・加湿は取消され、換気の単独運転を始めます。
- 夏や冬に除湿の単独運転をしたとき、外気の影響によって、自然にお部屋の温度が変化する場合があります。
- 除湿・加湿時は、換気も同時におこないます。除湿時は加湿時より換気能力が小さくなります。

- 押すごとに、次の順に運転が変わります。

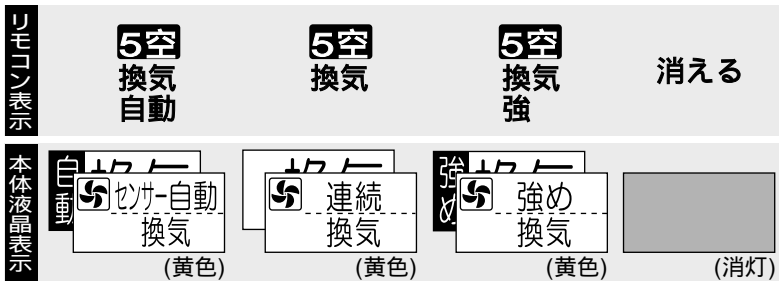
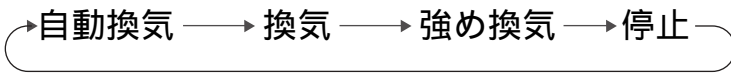

- 換気の単独運転中、表示します。
- 連続換気時の運転音は約32dBです。(音が気になる場合は「静音」ボタンを押してください。このとき換気能力は若干低下します。)

3種類の換気を選べます

センサー自動換気

お部屋の空気が汚れると、自動的に換気します。

連続換気

常に換気します。

強め換気

常に強めの換気を行います。

メモ

- 換気の単独運転では、温度・風量・風向の変更、入タイマー予約はできません。
- 換気の単独運転中に「湿度」ボタンを押すと、換気は取消され、除湿・加湿の単独運転を始めます。
- 自動換気・換気・強め換気運転では、空気の汚れを検知したり、お部屋をむらなくきれいにするため、室内ユニットは微風運転(風向は水平)しています。

《リモコン表示》

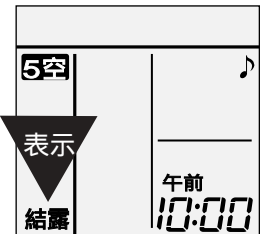

《本体液晶表示》

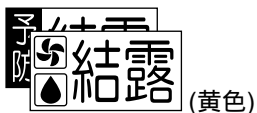

- 結露予防運転中、表示します。
- 結露予防停止中(待機中)は緑色になります。

結露予防運転について

冬、窓や壁など温度が低いところに、お部屋の空気中の水蒸気が水滴となつてつく現象を結露といいます。結露予防運転は、お部屋の空気を吸い込んで空気中の湿気を取り除き、乾いた空気をお部屋に戻して湿度を下げ、結露を予防します。お部屋の湿度によって自動的に運転や停止をして、湿度を低く保ちます。

メモ

- すでに窓などについた水滴を結露予防運転で取ることはできません。
- 暖房運転を停止したとき、本体液晶に「結露予防おすすめ」を表示する場合は、結露予防運転をおすすめします。
- 結露予防運転中、温度・風量・風向の変更はできません。
- 運転中に「結露」ボタンを押すと、それまでの運転は取消され、結露予防運転を始めます。
(ただし、おでかけ運転中、「結露」ボタンは受け付けません)
- 結露予防運転を、入タイマー予約で開始することはできません。
- 結露予防運転とタイマー予約の上手な使いかたができます。 28 ページ

便利な使いかた

おでかけ運転

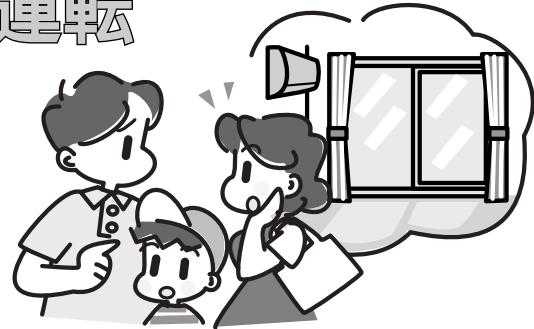

おでかけ を押す

停止したいとき

- もう一度「おでかけ」ボタンまたは「運転/停止」ボタンを押す。
(本体液晶表示が消えます)

《リモコン表示》

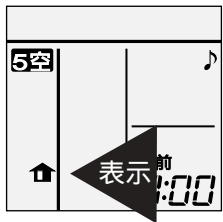

静音運転



室内の運転音を下げます。

運転中に

静音 を押す

取消したいとき

- もう一度「静音」ボタンを押す。

《リモコン表示》



パワフル運転

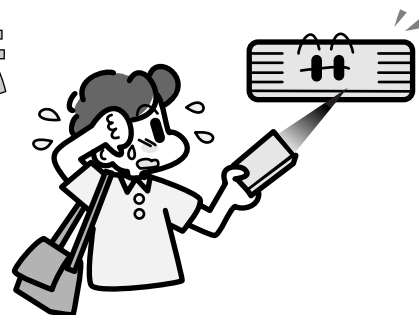

自動・暖房・冷房運転中に

パワフル を押す

取消したいとき

- もう一度「パワフル」ボタンを押す。

《リモコン表示》



外出中の閉めきった
お部屋を換気し、
湿度が高いと除湿も
します。

《本体液晶表示》

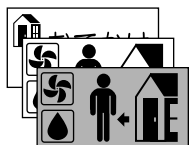

- おでかけ運転中、表示します。

(本体液晶のライト消灯)

メモ

- おでかけ運転中、温度・風量・風向の変更はできません。
- 運転中に「おでかけ」ボタンを押すと、それまでの運転は取消され、おでかけ運転を始めます。(ただし、結露予防運転中、「おでかけ」ボタンは受け付けません)
- おでかけ運転を、入タイマー予約で開始することはできません。
- おでかけ運転とタイマー予約の上手な使いかたができます。 [28ページ](#)
- おでかけ運転中、本体液晶のライトは消灯します。

《本体液晶表示》

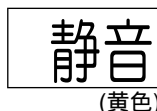

(黄色)

- 約4秒後、室温表示に戻ります。
(除湿・加湿・換気の単独運転時は除く)

メモ

- 静音運転をすると風量は微風となり、通常時より能力が下がります。
- 結露予防運転・おでかけ運転中、静音運転はできません。
- 静音運転中、風量の変更はできません。

強めの冷暖房運転を
します。

《本体液晶表示》



(黄色)

- 約4秒後、室温表示に戻ります。

パワフル運転について

パワフル運転をすると暖房時は設定温度より2 高め、冷房時は設定温度より2 低めに設定し、風量は超強風(30分間のみ)で、強力な運転をします。

メモ

- パワフル運転中に「風量」ボタンで風量を変更すると、風量は超強風から変更した風量に変わります。

タイマー予約

現在時刻を合わせてから操作してください。 15ページ

入タイマー

予約した時刻にお望みの室温になるよう、早め(最長60分前)に運転が始まります。



例 午前7:30にお望みの室温にしたいとき

1 **入/切** を押して
"入"を点滅させる

- 押すごとにリモコン表示が変わります。

→ 入 → 切 →

- 予約内容がリモコンに表示されます。

2 **すすむ** **もどる** を押して
予約したい時刻に合わせる

- 10分単位で時刻が変わります。
- 押し続けると、早送りになります。

お好みにより予約内容を合わせる

- ① 「運転切換」ボタンで運転内容を合わせる。
- ② 温度・風量・風向を合わせる。

"入"点滅中に ピッ♪

3 **予約** を押す (予約完了)

- リモコンに"入"が点灯します。
(本体液晶に表示します)

入タイマーを取消したいとき

タイマー
入/切 1
すすむ 2
もどる 2
予約 3
取消 3

1 **入/切** を
押し"入"を
点滅させる。

《リモコン表示》
午前 7:30

2 **取消** を押す。

予約時刻を変更したいとき

もう一度、はじめから予約してください。

現在時刻を確認したいとき

「時計」ボタンを押す。
5秒間、現在時刻を表示します。

停電のとき

タイマー予約中に停電すると、
エアコンのタイマー予約は取消
されます。
通電後、もう一度予約してくだ
さい。(リモコンはタイマー予約
の表示を続けます)

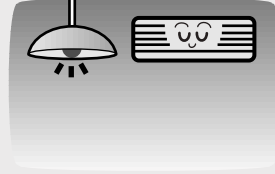

《リモコン表示》

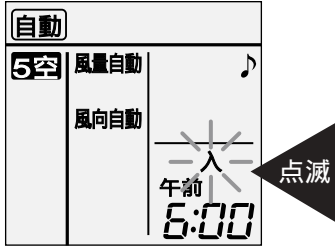

《リモコン表示》

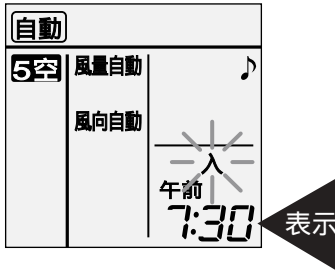

《リモコン表示》



《本体液晶表示》

停止中 入タイマー
予約完了
(黄色) → 入タイマー
予約中
(本体液晶のライト消灯)

- 入タイマー予約した運転が始まるまで「入タイマー予約中」を表示します。「お知らせ」ボタンを押すと液晶のライトが点灯します。

運転中 入タイマー
予約完了
(黄色) → 室温
26°C
(黄色または緑色)

- 約4秒後、室温表示に戻り、⌚を表示します。

メモ

- 入タイマー予約中に「運転/停止」ボタンで、運転や停止をすることもできます。(タイマーは取消されません)
- 入タイマー予約中に、運転内容・温度・風量・風向を変えることもできます。ただし、自動・ドライ運転(エアコン停止中)は温度が変えられません。
- 除湿・加湿・換気の単独運転を入タイマー予約で開始することはできません。入タイマー予約中(エアコン停止中)に「湿度」ボタンまたは「換気」ボタンを押すと、入タイマーは取消され、除湿・加湿・換気の単独運転を始めます。
- 結露予防運転・おでかけ運転を、入タイマー予約で開始することはできません。
- 毎日同じ時刻にタイマー予約したいときは、そのつど予約してください。
- 本体液晶に、タイマー予約時刻は表示しません。予約時刻を知りたいときは、リモコンで確認してください。
- 結露予防運転・おでかけ運転時は、「お知らせ」ボタンを押して本体液晶に室温を表示させると⌚を表示し、タイマー予約の確認ができます。

タイマー予約

現在時刻を合わせてから操作してください。 15ページ

切タイマー — 運転を止めたい時刻を予約できます。

例 午後11:00に停止したいとき

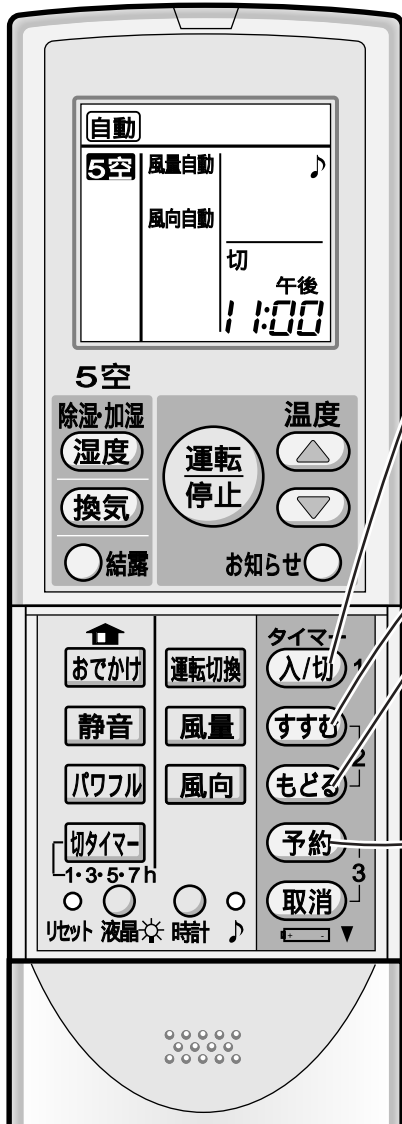

1 **入/切** を押して
"切"を点滅させる

- 押すごとにリモコン表示が変わります。

→ 入 → 切

《リモコン表示》

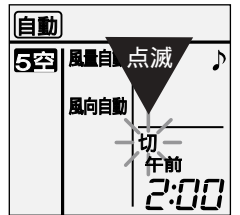

2 **すすむ** **もどる** を押して
予約したい時刻に合わせる

- 10分単位で時刻が変わります。
- 押し続けると、早送りになります。

《リモコン表示》

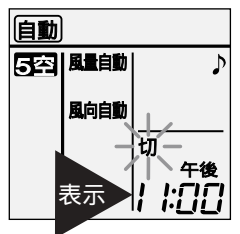

3 "切"点滅中に **予約** を押す (予約完了)

- リモコンに"切"が点灯します。
(本体液晶に表示します)



《本体液晶表示》

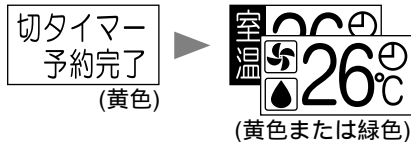

《リモコン表示》



- 約4秒後、室温表示に戻り、 を表示します。

切タイマーをキャンセルしたいとき

タイマー

1 **入/切** を押し 《リモコン表示》
"切"を点滅させる。

2 **取消** を押す。

予約時刻を変更したいとき

もう一度、はじめから予約してください。

メモ

- 切タイマー予約中に「運転/停止」ボタンで、運転や停止をすることもできます。(タイマーは取消されません)
- 毎日、同じ時刻にタイマー予約したいときは、そのつど予約してください。
- 本体液晶にタイマー予約時刻は表示しません。予約時刻を知りたいときは、リモコンで確認してください。
- 除湿・加湿・換気の単独運転、結露予防運転、おでかけ運転時は、「お知らせ」ボタンを押して本体液晶に室温を表示させると を表示し、タイマー予約の確認ができます。
- 現在時刻を確認したいときは「時計」ボタンを押してください。5秒間、現在時刻を表示します。

ワンタッチ切タイマー

1・3・5・7時間後の切タイマーを簡単に予約できます。

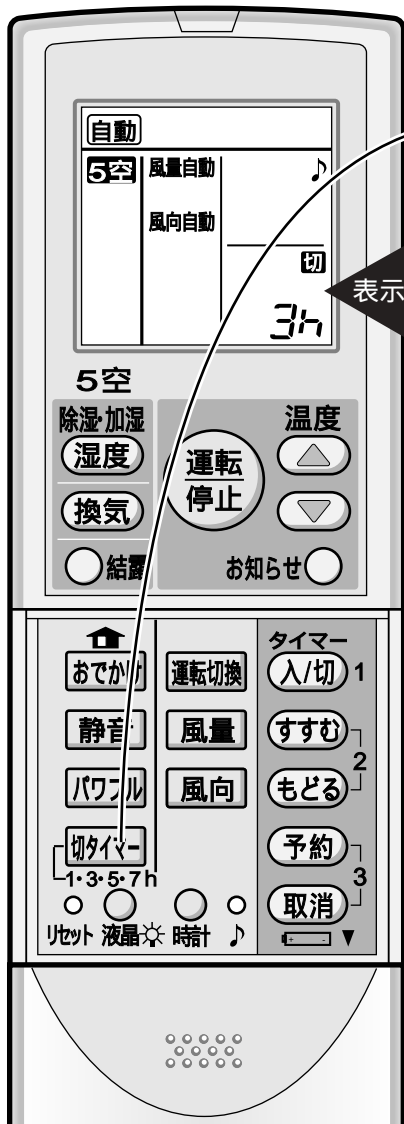

運転中に

切タイマー を押して時間を選ぶ
1・3・5・7h

- 押すごとに次の順に変わります。

《リモコン表示》

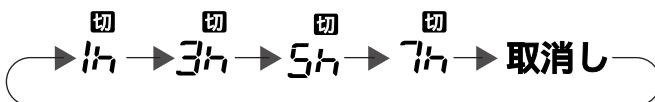

- 「取消し」にすると、タイマーは取消されますが、運転は続けます。
- 一度予約した後、5秒以上経過してから、再度「切タイマー」ボタン(ワンタッチ切タイマー)を押すと、1回目は「取消し」になり、続いて押すと1h 3h 5h 7hと変わります。

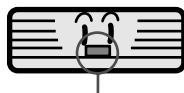

《本体液晶表示》

(例) 自動(除湿冷房)中に3時間切タイマーを予約したとき

3時間切り
予約完了
(黄色)



- 約4秒後、室温表示に戻り、😊を表示します。

ワンタッチ切タイマーを取消したいとき

「取消」ボタンを押す。

切タイマー時間を変更したいとき

もう一度「切タイマー」ボタン(ワンタッチ切タイマー)を押し、切りたい時間を選んでください。(1回目押すと「取消し」になります)

運転を停止したいとき

「運転/停止」ボタンを押す。

メモ

- 本体液晶に、タイマーの残り時間は表示しません。残り時間はリモコンで確認してください。(残り時間は、7h 5h 3h 1hの順に減算表示し、その後10分以上1時間未満は10分単位、10分未満は1分単位で減算表示します)
- 除湿・加湿・換気の単独運転、結露予防運転、おでかけ運転時は、「お知らせ」ボタンを押して本体液晶に室温を表示させると😊を表示し、タイマー予約の確認ができます。
- 停止中に、「切タイマー」ボタン(ワンタッチ切タイマー)で、自動・暖房・冷房・ドライ運転を開始することもできます。(運転内容(自動・暖房・冷房・ドライ)は、停止前と同じです)

タイマー予約

タイマーの組み合わせ

入タイマーと切タイマーの組み合わせ

(例) 午後11:00に停止し、午前7:30にお望みの室温になるように運転したいとき
(現在時刻午後8:00) 《リモコン表示》

1 切タイマーで午後11:00に予約する 26ページ

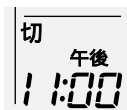

2 入タイマーで午前7:30に予約する 24ページ

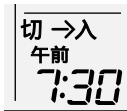

● 現在時刻に対して、予約時刻の早い方からタイマーが動作します。

● リモコンは、先に動作するタイマーの時刻を表示します。
(←→は、タイマーの動作する順序を表しています)



入 切の組み合わせもできます

結露予防運転とタイマー予約の上手な使いかた

(例) 午後11:00まで結露予防運転し、翌朝、午前6:00に暖房運転したいとき
(現在時刻午後8:00)

1 結露予防運転する。 20ページ

2 切タイマーで午後11:00に予約する。 26ページ

3 入タイマーで午前6:00に暖房運転を予約する。 24ページ

● 2の切タイマーを予約しないときは、翌朝、暖房運転を始めるまで結露予防運転をします。

《リモコン表示》

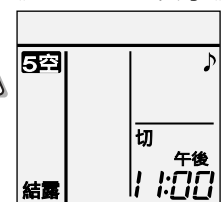

ワンタッチ切タイマーと入タイマーの組み合わせ

(例) 3時間後に停止し、午前7:30にお望みの室温になるように運転したいとき
(現在時刻午後8:00) 《リモコン表示》

1 3時間切タイマーを予約する 27ページ



2 入タイマーで午前7:30に予約する 24ページ

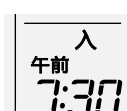

● タイマーを組み合わせた場合、ワンタッチ切タイマーは、入タイマー・切タイマーより優先されます。

● リモコンは、ワンタッチ切タイマーが終了すると、入タイマーまたは切タイマーの時刻を表示します。

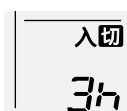

おでかけ運転とタイマー予約の上手な使いかた

(例) 午後5:00までおでかけ運転し、続いて冷房運転したいとき
(現在時刻午後2:00) 《リモコン表示》

1 入タイマーで午後5:00に冷房運転を予約する。 24ページ

2 おでかけ運転する。 22ページ

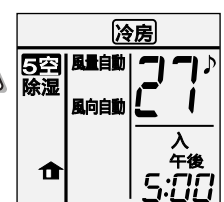
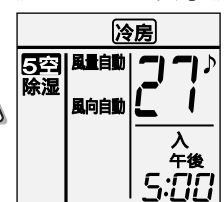

メモ

● タイマー予約時刻を確認したいときは、「入/切」ボタンを押し、「入」または「切」を点滅させる。「入」または「切」が点滅している間(30秒間)、予約時刻を表示します。

上手にお使いいただくために

タイマー予約/上手にお使いいただくために

便利な運転

窓にはカーテン・ブラインドを

冬の日中は日光を入れ、夜間は、カーテン・ブラインドで室内の熱の漏れを防ぎましょう。特に夏場は直射日光を防ぐと約5%の省エネ効果があります。



風向調節を上手に

上下風向ルーバは"暖房時は下向き"
"冷房時は水平"にするのが効果的です。

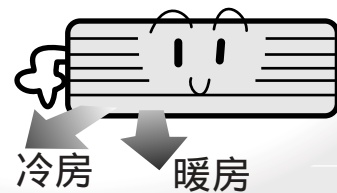

フィルターはこまめにお掃除

エアフィルターにほこりなどがつまると、能力が低下し、電気代も約5~10%のムダになります。2週間に1回はぜひお掃除を。



室内温度は適温に

暖めすぎ、冷えすぎにならないよう、こまめに温度調節を。冷房時は1 高め、暖房時は2 低めにする
と約10%の電気代が節約できます。また、冷房時は室内外の温度差は約5~6 以内が最適です。



タイマーを有効に

エアコンの消し忘れは電気代のムダです。タイマーを活用して、必要な時間だけ運転しましょう。



室外ユニットのまわりをふさがずに

室外ユニットの吹出口に、物を置いてふさぐと、能力が低下し、電気代もムダになります。

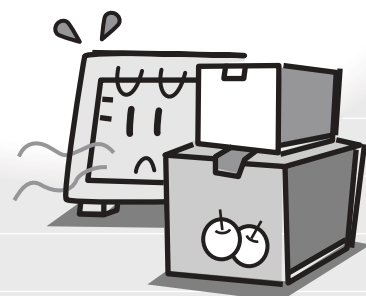

エアコン保護のため、雷が鳴り出したら運転を停止し、電源スイッチを「切」にし、電源プラグを抜いてください。

記載されている数値は使用環境によって異なりますので、ひとつの目安としてお考えください。

知っておいていただきたいこと

「自動」運転について

- 運転開始時の室温と外気温により、運転内容(暖房、冷房、ドライ)と設定温度を自動的にエアコンが選び、暖房時は加湿、冷房・ドライ時は除湿を同時にし、お部屋が快適になるような運転をします。
- 運転中に外気温が変化すると設定温度を選び直します。(外気温適応コントロール)
- 本体液晶に設定温度を表示中、設定温度が変わるときは、外気温適応コントロールによるものです。

運転内容と温度の目安

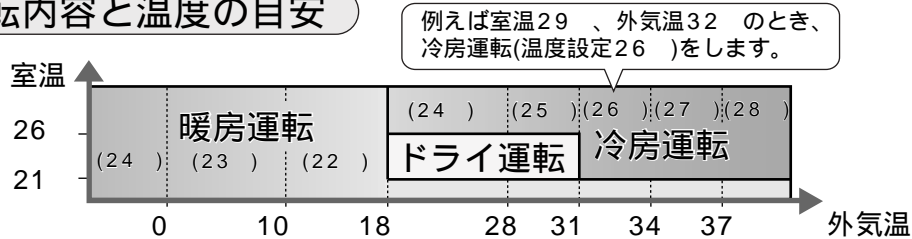

- ()内はエアコンが選んだ基準の温度です。「温度」ボタンで温度設定を変えると、変えた温度をエアコンが覚え、次の運転時には、エアコンが自動的に温度を調節していきます。
- ドライ運転はごく弱い冷房運転です。ドライ運転で運転を開始しても、室温または外気温が高くなると、冷房運転を選び直します。

「暖房」運転について

- 暖房運転しながら、5空ユニットで加湿も同時にするため、お部屋の湿度を高めます。(加湿暖房運転)
- 外気の熱を吸収し、部屋の中に取り入れて暖房しているため(ヒートポンプ方式)、外気温が下がると暖まりにくくなります。そのときは他の暖房器具との併用をおすすめします。
- 室外ユニットに霜がつくと、自動的に霜取り運転をおこなうため、約5～10分間運転が止まります。霜取りが終わると、再び暖房運転をおこないます。
- 室温および外気温が低いとき(外気温約10以下)、暖房運転開始時の温風の吹き出しを早くするために、圧縮機を予熱(約25ワットの電力を消費)することがあります。電源スイッチを「切」にすると、圧縮機の予熱はしません。

「冷房」運転について

- 冷房運転しながら、5空ユニットにより湿度を強制的に下げため、温度を若干高めにしても気持ちのよい、体にやさしい冷房運転ができます。(除湿冷房運転)
- 冷房運転時、風量自動の設定では運転開始時の風の吹き出しが約1分間遅れます。これは冷たい風を吹き出す準備と、風とともに出てくるエアコン内部に付着したお部屋のにおいや、タバコのにおいをやわらげるためです。

「ドライ」運転について

エアコンのドライ運転をしながら、5空ユニットの除湿も同時にするため、2つの除湿機能の組み合わせにより、夏は冷やしぎみ、冬は暖めぎみに除湿します。

運転条件について

- 温度が右のようなときは、保護装置がはたらき、運転できないことがあります。
- 湿度が80%以上ある場合、長時間冷房・ドライ運転すると、吹出口などに露がつき、滴下することがあります。

| | | | |
|------|-----|----|----|
| 暖房運転 | 外気温 | 21 | 以上 |
| 冷房運転 | 外気温 | 43 | 以上 |
| | 室温 | 21 | 以下 |

除湿について

お部屋の空気を吸い込み、空気中の湿気を取り除きます。取り除いた湿気は室外に放出し、乾いた空気をお部屋に戻すことで除湿します。室温は、若干上昇みの運転をします。(ただし、外気温が低いとき(冬場)は、自然にお部屋の温度が下がる場合があります)

除湿運転は、室温24 ・湿度80%のお部屋(6畳)を、約1時間で湿度70%以下にする能力があります。
(外気温24 ・湿度80%のとき)

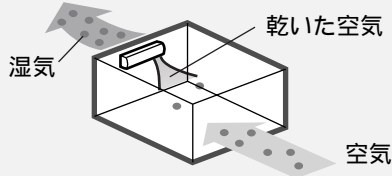

加湿について

お部屋の空気を吸い込んで、空気中の湿気だけをお部屋に戻すことで加湿します。湿気を取られた乾いた空気は、室外に放出するため、換気も同時にはたります。

加湿運転は、室温23 ・湿度25%のお部屋(6畳)を、約1時間で湿度35%以上にする能力があります。
(外気温5 ・湿度50%のとき)

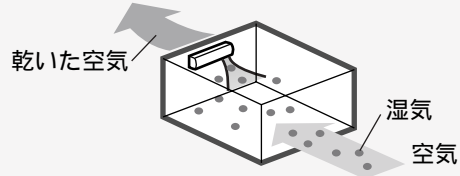

換気について

お部屋の空気を吸い込んで、室外に強制的に放出することで換気します。



換気運転は、6畳のお部屋の空気を、1時間に約1回入れ替える能力があります。

強め換気について

換気の約1.5倍の換気能力があります。

自動換気について

空気清浄センサーにより、お部屋の空気が汚れると、自動的に換気します。

- 運転開始時、約5分間は空気の汚れに関係なく換気します。また、一度換気を始めると、少なくとも3分間は換気を続けます。
- 自動換気の単独運転時、室温が外気温より約4 高くなると換気し、お部屋のムツとした不快感をやわらげます。(ただし、外気温18 以上のとき)
- 換気の運転動作に応じて、本体液晶の「」の表示が動いたり止まったりします。(ただし、その他の運転時(除湿冷房運転、結露予防運転、おでかけ運転)の「」の表示は、換気の動作と一致しない場合があります)

空気清浄センサーについて

- 空気清浄センサーは、おもにタバコの煙に反応しますが、他に次のようなものにも、反応することがあります。
 - ・ 殺虫剤、化粧品、スプレー、アルコール類。
 - ・ お部屋に人が集まったり、料理したとき、他の暖房器具を運転したときなど、急激な温度や湿度の変化。そのため、エアコンを運転し、5分以上経過すると、お部屋の空気の状態により、タバコを吸っていないくても本体液晶に「空気を新鮮にするため」「自動換気おすすめ」を表示することがあります。
- 換気運転時、お部屋に汚れた空気が入ってきたときは、汚れが多いと検知して清浄度ランプに赤色が点灯する場合があります。

「お知らせ」表示について 11ページ

- 次のような場合に「お知らせ」ボタンを押すと、「検知中」と表示します。(センサーで検知しているためです)
 - ・ 屋外温度「検知中」 運転開始から約1分間
 - ・ 室内湿度「検知中」 運転開始から約1~5分間(電源プラグを差し込んだ直後は最大5分間)
 - ・ 室内清浄度「検知中」 運転開始から約1~5分間(電源プラグを差し込んだ直後は最大5分間)
- 運転開始直後、室内温度を正確に検知できるまでの間(約2~5分間)は、運転開始直前の室内温度を表示します。
- 運転停止中は、運転停止後1時間以内に「お知らせ」ボタンを押すと、運転停止直後の室内温度を表示します。1時間後以降は、そのときの室内温度を表示します。
- 室内温度は0~40 を1 単位で表示し、0 より低いときは「低温」、40 より高いときは「高温」と表示します。
- 屋外温度は-9~40 を1 単位で表示し、-9 より低いときは「低温」、40 より高いときは「高温」と表示します。

お手入れ

⚠ 注意

お手入れの前に運転を停止し、電源スイッチを「切」にする
運転中のお手入れは、内部でファンが高速で回転しておりケガの
原因になります。

本体・本体液晶表示 部・リモコンの掃除

柔らかい布で、から
ぶきをする

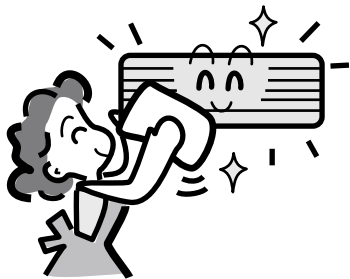

汚れがひどい場合は、40
以下のお湯か水でよくしぼ
ってからふいてください。

- ベンジン・シンナー・み
がき粉などは、使用しな
いでください。
製品を傷めることがあり
ます。

オープンパネルは、
はずして水洗いでき
ます

本体の洗浄について

シャープお客様ご相談窓口に、
ご相談ください。 **38~39ページ**

市販の洗浄剤で洗浄されますと、
故障することがあります。

オープンパネルの水洗い

⚠ 注意

- オープンパネルは、必ずはずして水洗いし、よく乾かして
から付ける。
水気が残っていると、感電の原因になることがあります。
- オープンパネル着脱時、不安定な台に乗らない。
転倒などのケガの原因になることがあります。

1 オープンパネルをはずす

- ①オープンパネルを
開け、左のアーム
を右によせてはず
す。
- ②右のアームは左に
よせてはずし、オ
ープンパネルを取
りはずす。

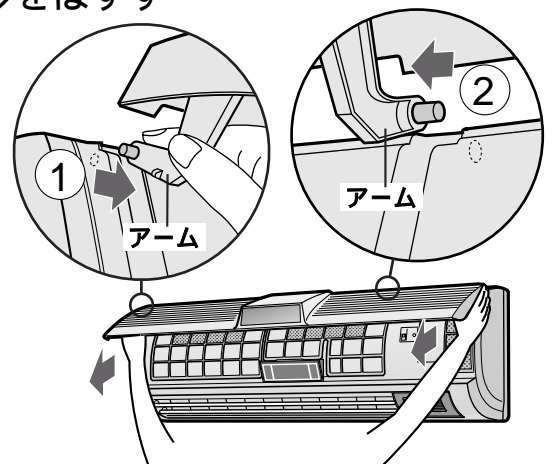

2 水洗いする

- 柔らかいスポンジや布で、軽く
ふくように洗い、日陰でよく乾
かす。(タワシやスポンジの硬い
面などは、傷が付くので、使わ
ないでください)
- 汚れがひどいときは、台所用中
性洗剤を使い、よく洗い流して
ください。

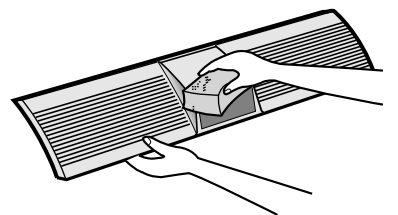

3 オープンパネルを付ける

- ①オープンパネルの左右のアームの
軸が、穴に入るまで押し込む。
- ②オープンパネルを閉じる。

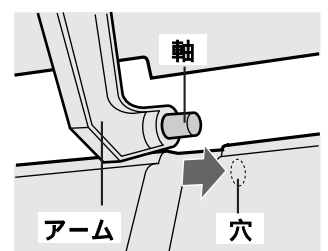

エアフィルター(大)

本体液晶に「フィルター掃除おすすめ」を表示したら、掃除してください。**12ページ**

累積運転時間、約100時間ごとに表示します。一般家庭では、約100時間ごとにエアフィルターを掃除すると最も省エネとなりますが、ほこりが多い所では、本体液晶に表示しなくても、2週間に1回の目安で掃除してください。

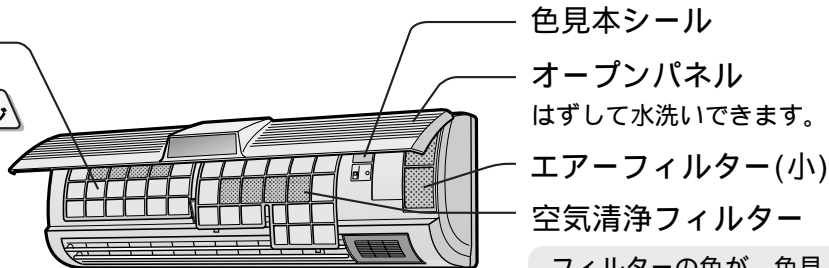

色見本シール

オープンパネル
はずして水洗いできます。

エアフィルター(小)

空気清浄フィルター

フィルターの色が、色見本シールと同程度になると、交換の時期です。約3～6カ月が目安です。

エアフィルターの掃除

- 1 オープンパネルを開け、
エアフィルター(大)(小)を
はずす

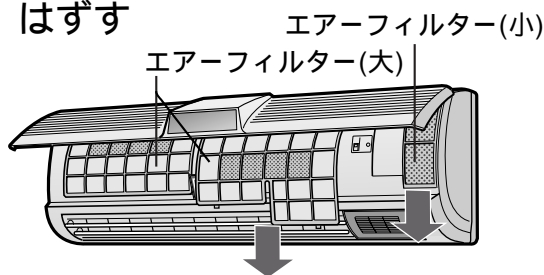

- 2 掃除機で汚れを吸い取る

汚れがひどいときは、台所用中性洗剤で水洗いし、日陰でよく乾かす。エアフィルターは、空気清浄フィルターをはずしてから掃除してください。

- 3 エアフィルター(大)(小)を
付け、オープンパネルを閉じる

●矢印部を押します。

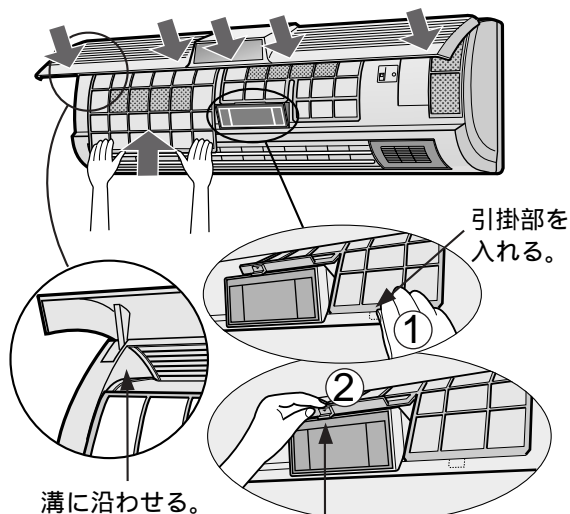

引掛部を入れる。

溝に沿わせる。

▼を押し、液晶表示部の裏に入れる。

空気清浄フィルターの交換

- 1 オープンパネルを開け、
エアフィルター(大)をはずす
- 2 空気清浄フィルターを交換する

空気清浄フィルターを
はずす。

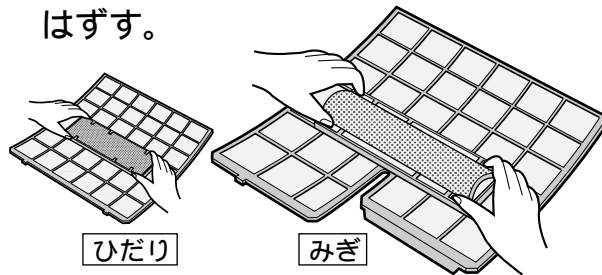

ひだり

みぎ

新しい空気清浄フィルターを
付ける。

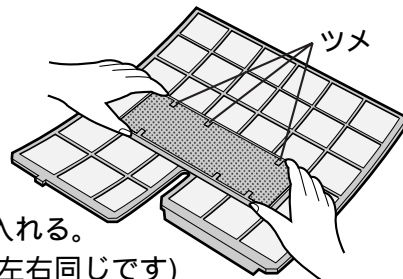

ツメの下に入れる。
(付けかたは左右同じです)

- 3 エアフィルター(大)を付け、
オープンパネルを閉じる

汚れた空気清浄フィルターは、洗っても再使用できません。

お買いあげの販売店などにて、ご購入ください。

交換用空気清浄フィルター・(2枚1組)

形名AZ-J50F

標準価格 1,600円

汚れたまま使用すると

- 空気清浄効果が得られません。
- 冷暖房の能力が落ちます。
- においが発生することがあります。

お手入れ

お手入れ・困ったとき

お手入れ

シーズン後のお手入れ

⚠ 注意

長期間運転しないときは、電源スイッチを「切」にし、電源プラグを抜く

電源プラグにほこりがたまって、発熱・発火の原因になることがあります。

1 半日ほど送風運転し、エアコン内部を乾燥させる

温度設定32（室温31 以下のとき）で冷房運転すると、送風になります。カビやにおいの発生を防ぎます。

2 運転を停止し、電源スイッチを「切」にし、電源プラグを抜く

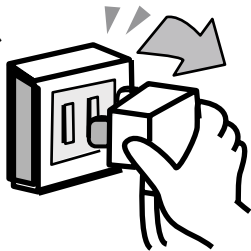

エアコン専用の回路をご使用の場合は、安全ブレーカーも切ってください。



ご注意

長期間お使いにならないときは、本体の電源スイッチを「切」にしておくと、消費電力は0になります。電源スイッチを「入」にしておくと、マイコンをはたらかせるために、約3.0ワット(1時間あたり)消費します。

3 エアフィルターを掃除する

33ページ

4 リモコンの電池を取り出す

14ページ

液漏れによる故障を防ぎます。

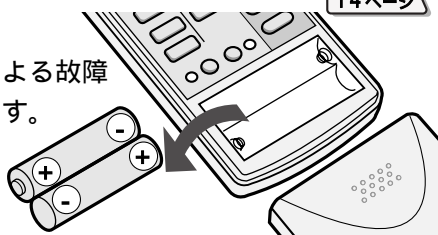

シーズン前の点検

⚠ 注意

シーズン前にアース線がはずれていないか点検する

アースが不完全な場合は、感電の原因になることがあります。

1 エアフィルターが入っていますか

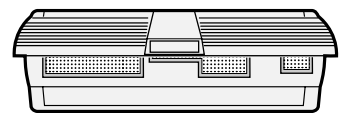

入れないで運転すると、室内ユニットの内部が汚れ、故障の原因になります。

2 室内・室外ユニットの吸込口・吹出口をふさいでいませんか

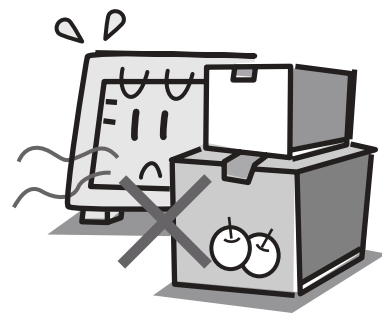

3 アース線がはずれていませんか

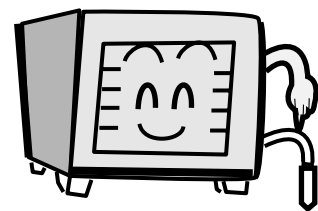

アース線は室内側に取り付けてある場合があります。

こんなときは

応急運転 (リモコンが使えないとき)

リモコンを紛失したり、電池が切れたとき、応急的に運転することができます。

運転内容・温度設定・風量・風向は「自動」になります。

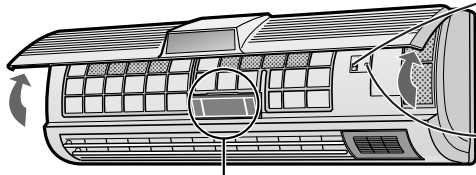

1 オープンパネルを開け
電源スイッチを「入」にする

2 5秒以上経過してから、
応急運転  を押す
(本体液晶に表示します)

《本体液晶表示》

- 自動運転時の表示をします。

停止したいとき

- もう一度「応急運転」ボタンを押す。
(本体液晶表示が消えます)

メモ

- エアコン運転中に「応急運転」ボタンを5秒間押し続けると、強制冷房運転をします。これはエアコンの移設・廃棄時に専門の技術者がおこなう操作ですので、お客様による操作はおこなわないでください。
- 応急運転をしたいとき、本体液晶に「試運転冷房」を表示した場合は、「応急運転」ボタンを押して運転を停止してから、もう一度、応急運転をしてください。

《本体液晶表示例》



試運転
冷房 (赤色)

- 強制冷房運転中、表示します。
- 強制冷房運転中にリモコンで設定を変更できます。

アドバイス音♪を消したいとき

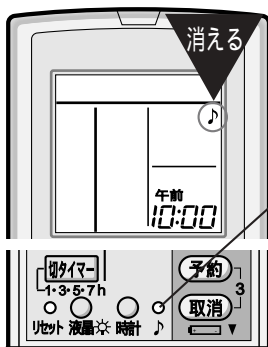
アドバイス音(本体液晶にアドバイス表示するときに出る音)を、リモコンで消すことができます。(アドバイス表示はします)



1 先の細いもので  を押す
(リモコンの  の表示が消えます)



- リモコンの受信音(ピッ、ピピッ)は消えません。

ピッ 

《本体液晶表示》

 切 (緑色)

復帰したいとき

- もう一度「」ボタンを押してください。
(リモコンに  を表示します)

ピロロ 

《本体液晶表示》

 入 (緑色)

メモ

- アドバイス表示を消している間、「」ボタンは受け付けません。

こんなときは

本体液晶のアドバイス表示を消したいとき

本体液晶のアドバイス表示を、リモコンで消すことができます。



1 停止中に **液晶** を5秒以上押し続ける

- リモコンに「デモ」が点滅して数字を表示し、本体液晶に「画面濃淡」を表示しますが、そのまま操作を続けてください。

「液晶」ボタンを押したまま

2 **お知らせ** を押す

(リモコンの「♪」の表示が消えます)

《本体液晶表示》

アドバイス
切
(緑色)

メモ ●入タイマー予約中、アドバイス表示を消す操作はできません。

復帰したいとき

- もう一度**1****2**の操作をしてください。**2**の操作をしたとき「ピロロツ」という音がします。(リモコンに「♪」を表示します)

《本体液晶表示》

アドバイス
入
(緑色)

本体液晶表示の濃淡を調節したいとき

本体液晶表示の濃淡を、リモコンで調節できます。



1 停止中に **液晶** を5秒以上押し続ける

- リモコンに「デモ」が点滅し、本体液晶に「画面濃淡」を表示します。

「液晶」ボタンを押したまま

2 **濃淡** または **濃淡** を押す

- ▲ を押すと▲9まで1段階ずつ濃くなります。
- ▼ を押すと▼9まで1段階ずつ淡くなります。

- 1回押すごとに、本体液晶表示の濃淡が変わることを確認してください。

《本体液晶表示》

画面濃淡

(緑色)

- 「画面濃淡」の文字がお好みの濃さになるよう調節してください。

メモ ●入タイマー予約中、濃淡を調節する操作はできません。

終了するとき

- 「液晶」ボタンを離す。(リモコンの「デモ」の点滅は消えます)

電源スイッチを「切」にしたり、電源プラグを抜いたりしても、設定した状態を覚えています。

空気清浄センサーの感度を調節したいとき

空気清浄センサーが敏感に反応するときなど(清浄度ランプ常に赤色点灯)、リモコンで感度を調節できます。

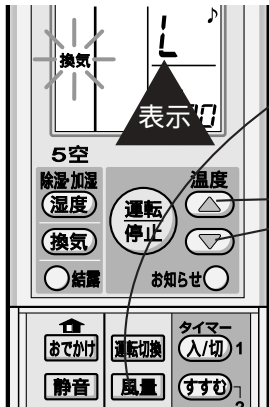

1

停止中に **風量** を5秒以上押し続ける

- リモコンに「換気」が点滅し、本体液晶に「センサー感度標準」(または「高」、「低」)を表示します。

2

「風量」ボタンを押したまま

または を押す

- を押すと感度が上がります。
- を押すと感度が下がります。

- 感度は (高) (標準) (低)の3段階に調節できます。

《本体液晶表示》

(例) 感度を低くしたとき

センサー感度
低
(緑色)

メモ

- 入タイマー予約中、感度を調節する操作はできません。

終了するとき

- 「風量」ボタンを離す。(リモコンの「換気」の点滅は消えます)

電気代の料金単価を変更したいとき

電気代の料金単価(本体液晶に表示する電気代を計算するときの料金単価)を、本体とリモコンで変更できます。(工場出荷時は23円/kwhに設定されています)

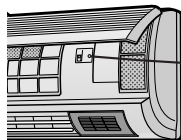

1

エアコン運転中に

エアコン本体の **緊急運転** を5秒以上押し続ける
(本体液晶に「試運転冷房」と表示しますが、そのまま操作を続けてください)

2

先の細いもので を押す

3

を5秒以上押し続ける
液晶

- リモコンに「デモ」が点滅し、本体液晶に「電気代単価23円/kwh」を表示します。

《本体液晶表示》

電気代単価
23円/kwh
(緑色)

4

「液晶 」ボタンを押したまま

または を押す

- を押すと▲9(32円)まで1円ずつ上がります。
- を押すと▼9(14円)まで1円ずつ下がります。

料金単価について

- 料金単価は地域やご家庭により異なります。
- ご家庭の料金単価の目安は電力会社からの毎月の《電気ご使用量のお知らせ》より、お求めいただけます。

料金単価 = $\frac{1 \text{ カ月の電気料金(円)}}{1 \text{ カ月の使用電力量(kwh)}}$

メモ

- 電気代の料金単価を変更した後、リモコンの現在時刻を合わせてください。

終了するとき

- ① リモコンの「液晶 」ボタンを離す。
- ② 先の細いもので、リモコンの「リセット」ボタンを押す。
- ③ リモコンの「運転/停止」ボタンを押して、エアコンを停止する。

こんなときは

お手入れ・困ったとき

保証とアフターサービス

保証書(別添)

- 保証書は「お買いあげ日・販売店名」などの記入をお確かめのうえ、販売店から受け取ってください。保証書は内容をよくお読みの後、大切に保存してください。
- 保証期間...お買いあげの日から1年間です。ただし、次の部品のみ5年間です。冷却装置...圧縮機、熱交換器、ユニット内配管保証期間中でも有料になることがありますので、保証書をよくお読みください。

補修用性能部品の最低保有期間

- ルームエアコンの補修用性能部品の最低保有期間は、製造打切後9年です。この期間は、通商産業省の指導によるものです。
- 補修用性能部品とは、その製品の機能を維持するために必要な部品です。

修理を依頼されるときは 出張修理

- 「故障かな?」40~43ページを調べてください。それでも異常があるときは、使用をやめて、必ず電源スイッチを「切」にし、電源プラグを抜いてから、お買いあげの販売店にご連絡ください。

ご連絡していただきたい内容

品名：ルームエアコン
 形名：(保証書に記載の形名)
 お買いあげ日(年月日)
 故障の状態(できるだけ具体的に)
 ご住所(付近の目印も合わせてお知らせください)
 お名前 / 電話番号 / ご訪問希望日

保証期間中

修理に際しましては保証書をご提示ください。保証書の規定に従って販売店が修理させていただきます。

保証期間が過ぎているときは

修理すれば使用できる場合には、ご希望により有料で修理させていただきます。

修理料金のしくみ

修理料金は、技術料・部品代・出張料などで構成されています。

| | |
|-----|--------------------------|
| 技術料 | 故障した製品を正常に修復するための料金です。 |
| 部品代 | 修理に使用した部品代金です。 |
| 出張料 | 製品のある場所へ技術者を派遣する場合の料金です。 |

ご不明な点や修理に関するご相談は

- 修理に関するご相談、ならびにご不明な点は、お買いあげの販売店またはもよりのシャープお客様ご相談窓口にお問い合わせください。

お客様ご相談窓口一覧表

- 修理・お取り扱い・お手入れなどのご相談は...
まず、お買いあげの販売店へお申し付けください
- 転居や贈答品などでお困りの場合は...
●修理のご相談は..... 修理ご相談窓口へ
(注)*印の窓口は「持ち込み修理および部品購入」のご相談窓口です。なお、この地域の出張修理はCSセンターにご相談ください。
- その他のお問い合わせは... 一般ご相談窓口へ

修理ご相談窓口

シャープエンジニアリング株式会社

| | | | |
|-------|-------------------|-----------------------|--------------------|
| 北海道地区 | 北海道 | CSセンター (011) 641-4690 | 札幌市西区二十四軒1条7-3-17 |
| | *札幌 | 幌 (011) 641-4685 | 札幌市西区二十四軒1条7-3-17 |
| | 北見 | 見 (0157) 36-4649 | 北見市三輪435 |
| | 帯広 | 広 (0155) 21-6925 | 帯広市西8条南3-17 |
| | 苫小牧 | 小 (0144) 34-7740 | 苫小牧市本町2-6-10 |
| | 室蘭 | 蘭 (0143) 45-4649 | 室蘭市中島町1-9 |
| | 釧路 | 路 (0154) 25-4649 | 釧路市光陽町8-13 |
| | 旭川 | 川 (0166) 25-4649 | 旭川市一条通4-左10 |
| | 函館 | 館 (0138) 51-4649 | 函館市五稜郭町31-17 |
| | 東北地区 | 青森県 | 青森 (0177) 38-0281 |
| 弘前 | | 前 (0172) 27-4649 | 弘前市豊田3-5-1 |
| 八戸 | | 戸 (0178) 44-4649 | 八戸市小中野2-8-16 |
| 秋田県 | | 秋田 (018) 863-4649 | 秋田市川尻町大川反170-56 |
| 横手 | | 手 (0182) 33-4649 | 横手市横手町六の口5 |
| 岩手県 | | 岩手 (019) 638-6087 | 紫波郡矢巾町流通センター南3-1-1 |
| 釜石 | | 石 (0193) 23-4649 | 釜石市上中島町4-6-43 |
| 宮城県 | | CSセンター (022) 288-9250 | |
| *宮城 | | 城 (022) 288-9142 | 仙台市若林区卸町東3-1-27 |
| *古川 | | 川 (0229) 22-6840 | 古川市古川青塚114 |
| 山形県 | 山形 (023) 631-4649 | 山形市飯田2-7-43 | |
| 酒田 | 田 (0234) 24-4649 | 酒田市大町19-5 | |
| 福島県 | 福島 (024) 945-4649 | 郡山市安積町荒井方八丁33-1 | |
| 会津若松 | 松 (0242) 25-4649 | 会津若松市山見町41-2 | |
| いわき | き (0246) 28-4649 | いわき市自由ヶ丘37-10 | |
| 関東地区 | 新潟県 | CSセンター (025) 285-1513 | |
| | *新潟 | 潟 (025) 285-3663 | 新潟市上所中1-7-21 |
| | *長岡 | 岡 (0258) 23-1819 | 長岡市撰田屋町崩2600 |

関東地区

| | | |
|------|--|--|
| 栃木県 | CSセンター (03) 5692-7722 * 栃木 (028) 637-1179 * 小山 (0282) 62-5466 | 宇都宮市不動前4-2-41 下都賀郡藤岡町藤岡5201 |
| 群馬県 | CSセンター (03) 5692-7722 * 群馬 (027) 252-4706 | 前橋市問屋町1-3-7 |
| 茨城県 | CSセンター (03) 5692-7722 * 茨城 (029) 241-4930 * 南茨城 (0298) 57-9130 | 水戸市千波町1963 つくば市栗原2857-9 |
| 埼玉県 | CSセンター (03) 5692-7722 * 埼玉中央 (048) 666-7987 * 埼玉東 (0489) 78-7101 * 埼玉北 (0485) 33-5643 * 埼玉西 (048) 481-7531 | 大宮市宮原町2-107-2 越谷市南荻島346-1 深谷市東方3308-1 新座市野火止1-13-20 |
| 東京都 | CSセンター (03) 5692-7722 * 江東 (03) 3626-4642 * 城東 (03) 3629-4771 * 城南 (03) 3776-2419 * 城北 (03) 3972-4195 * 世田谷 (03) 3707-3345 * 田端 (03) 5692-7765 * 三多摩 (042) 586-6059 | 東京都墨田区石原2-12-3 東京都足立区綾瀬7-2-17 東京都大田区南馬込1-5-15 東京都板橋区東新町1-33-11 東京都世田谷区用賀3-8-18 東京都北区東田端2-13-17 日野市日野台5-5-4 |
| 千葉県 | CSセンター (03) 5692-7722 * 千葉 (043) 265-4105 * 西千葉 (0473) 68-4766 * 船橋 (047) 475-4649 * 木更津 (0438) 37-7912 * 銚子 (0479) 23-3336 | 千葉市中央区南町1-5-20 松戸市稔台295-1 船橋市前原東4-1-1 木更津市請西2-5-22 銚子市長塚町3-645 |
| 神奈川県 | CSセンター (03) 5692-7722 * 横浜 (045) 753-4647 * 湘南 (0463) 54-4738 * 相模原 (0427) 59-4195 | 横浜市磯子区中原1-2-23 平塚市田村1381 相模原市横山2-2-12 |
| 山梨県 | CSセンター (03) 5692-7722 * 山梨 (055) 228-5375 | 甲府市富竹2-1-17 |

中部地区

| | | |
|-----|---|---|
| 静岡県 | CSセンター (054) 285-9360 * 静岡 (054) 285-9340 * 沼津 (0559) 22-5249 * 浜松 (053) 463-4680 | 静岡市曲金6-8-44 沼津市宮前町11-4 浜松市植松町1476-2 |
| 長野県 | CSセンター (026) 293-6612 * 松本 (0263) 27-4694 * 長野 (026) 293-6262 | 松本市芳野8-14 長野市篠ノ井塩崎東田沢6877-1 |
| 愛知県 | CSセンター (052) 332-5880 * 名古屋 (052) 332-2623 * 岡崎 (0564) 24-2343 * 豊橋 (0532) 53-4647 | 名古屋市中川区山王3-5-5 岡崎市柿町1-21 豊橋市下地町橋口17-1 |
| 岐阜県 | CSセンター (052) 332-5880 * 岐阜 (058) 273-4969 * 濃飛 (0574) 26-4626 * 高山 (0577) 33-6761 | 岐阜市六条南3-12-9 可児市土田下切3832-1 高山市上岡本町4-296 |
| 三重県 | CSセンター (052) 332-5880 * 三重 (059) 232-6300 | 津市栗真町屋町蒲池328 |
| 富山県 | CSセンター (076) 269-1875 * 富山 (076) 451-2459 * 高岡 (0766) 21-2459 | 富山市金泉寺71-1 高岡市野村653-1 |
| 石川県 | CSセンター (076) 269-1875 * 金沢 (076) 249-2434 | 石川郡野々市町御塚塚町1096-1 |
| 福井県 | CSセンター (076) 269-1875 * 福井 (0776) 54-2459 | 福井市北四ツ居町625 |

近畿地区

| | | |
|------|---|---|
| 滋賀県 | CSセンター (06) 6795-2899 * 滋賀 (0775) 45-4692 * 彦根 (0749) 24-4643 | 大津市栗林町11-35 彦根市東沼波町133 |
| 京都府 | CSセンター (06) 6795-2899 * 京都 (075) 672-2378 * 北近畿 (0773) 23-9151 | 京都市南区上鳥羽菅田町48 福知山市末広町6-13 |
| 大阪府 | CSセンター (06) 6795-2800 * 大阪 (06) 6643-5331 * 堺 (0722) 45-4651 * 大阪TC (06) 6794-5611 * 南大阪 (0724) 31-1950 * 北大阪 (0726) 34-4519 | 大阪市浪速区恵美須西1-2-9 堺市老松町1-39 大阪市平野区加美南3-7-19 貝塚市沢1215 茨木市鮎川5-15-3 |
| 兵庫県 | CSセンター (06) 6795-2899 * 兵庫 (078) 791-1541 * 神戸 (078) 453-4651 * 阪神 (06) 6421-4877 * 姫路 (0792) 66-1819 * 豊岡 (0796) 23-7515 | 神戸市須磨区弥栄台3-15-2 神戸市東灘区魚崎北町1-6-18 尼崎市猪名寺3-2-10 姫路市青山5-7-7 豊岡市九日市上町下畑77-1 |
| 奈良県 | CSセンター (06) 6795-2899 * 奈良 (0743) 53-6693 * 奈良南 (0745) 65-1492 | 大和郡山市美濃庄町492 御所市茅原4-3 |
| 和歌山県 | CSセンター (06) 6795-2899 * 和歌山 (0734) 45-4615 * 南紀 (0739) 25-3121 新宮 (0735) 22-0900 | 和歌山市西小二里2-4-91 田辺市稲成町441-1 新宮市橋本2-10-22 |

中国地区

| | | |
|-----|---|--|
| 鳥取県 | 鳥取 (0857) 27-8831 | 鳥取市青葉町2-204 |
| 岡山県 | CSセンター (086) 292-1707 * 岡山 (086) 292-1709 * 津山 (0868) 24-4069 | 都窪郡早島町矢尾828 津山市沼6-8 |
| 鳥根県 | CSセンター (0852) 24-4811 * 松江 (0852) 24-4810 * 浜田 (0855) 23-4649 | 松江市西津田3-1-10 浜田市黒川町210-1 |
| 広島県 | CSセンター (082) 874-8071 * 広島 (082) 874-8149 CSセンター (0824) 28-7448 * 東広島 (0824) 28-7490 CSセンター (0849) 51-7644 * 福山 (0849) 51-7654 | 広島市安佐南区西原2-13-4 東広島市八本松東4-3-30 福山市津之郷町津之郷上開地 |
| 山口県 | CSセンター (0839) 72-0870 * 山口 (0839) 72-0891 * 東山口 (0833) 44-0923 | 吉敷郡小郡町若草町4-12 下松市西豊井173-1 |

四国地区

| | | |
|-----|--|---|
| 香川県 | CSセンター (087) 823-5513 * 香川 (087) 823-4901 | 高松市朝日町6-2-8 |
| 徳島県 | CSセンター (088) 625-4684 * 徳島 (088) 625-4654 | 徳島市中常三島町3-11-14 |
| 愛媛県 | CSセンター (089) 971-4729 * 愛媛 (089) 971-4563 * 東予 (0897) 36-0845 * 南予 (0895) 25-4722 | 松山市高岡町178-1 新居浜市八幡1-15-29 宇和島市中沢町1-1-20 |
| 高知県 | CSセンター (0888) 82-4021 * 高知 (0888) 82-4635 中村 (0880) 35-2138 | 高知市高須960-1 中村市駅前町16-12 |

九州地区

| | | |
|------|--|--|
| 福岡県 | CSセンター (092) 586-1122 * 福岡 (092) 572-4652 * 南福岡 (0942) 45-8211 * 北九州 (093) 592-4677 | 福岡市博多区井相田2-12-1 久留米市御井旗崎3-7-14 北九州市小倉北区大手町6-12 |
| 佐賀県 | CSセンター (092) 586-1122 * 佐賀 (0952) 24-9450 | 佐賀市鍋島町八戸五本松籠2043-2 |
| 長崎県 | CSセンター (095) 844-1870 * 長崎 (0957) 52-3511 佐世保 (0956) 32-6666 | 大村市古賀島町613-3 佐世保市白岳町107-5 |
| 大分県 | CSセンター (097) 536-5548 * 大分 (097) 536-4686 | 大分市中春日町16-20 |
| 熊本県 | CSセンター (096) 366-7070 * 熊本 (096) 364-4777 * 天草 (0969) 23-8711 | 熊本市新屋敷3-15-17 本渡市港町19-3 |
| 宮崎県 | CSセンター (0985) 31-1823 * 宮崎 (0985) 31-1832 延岡 (0982) 34-5735 * 都城 (0986) 52-1311 | 宮崎市原町4-12 延岡市浜砂2-17-10 北諸県郡三股町蓼池624-1 |
| 鹿児島県 | CSセンター (099) 253-0250 * 鹿児島 (099) 253-4600 川内 (0996) 25-3777 | 鹿児島市鴨池新町12-1 川内市原田町180 |

沖縄シャープ電機株式会社

沖縄地区

| | | |
|-----|-------------------|-------------|
| 沖縄県 | 那覇 (098) 861-0866 | 那覇市曙2-10-1 |
| 北 | 部 (0980) 53-0068 | 名護市宮里450-5 |
| 先 | 島 (09807) 3-3603 | 平良市下里1178-5 |
| 鹿児島 | 奄美 (0997) 53-4777 | 名瀬市塩浜町8-1 |

一般ご相談窓口

シャープ株式会社

| | | |
|--------|--------------------|-----------------|
| 東日本相談室 | (043) 297-4649 | 千葉県美浜区中瀬1-9-2 |
| | FAX (043) 299-8280 | |
| 西日本相談室 | (06) 6621-4649 | 大阪市平野区加美南4-3-41 |
| | FAX (06) 6792-5993 | |

シャープエンジニアリング株式会社

| | | |
|-------------|----------------|-------------------|
| 北海道支店消費者相談室 | (011) 642-4649 | 札幌市西区二十四軒1条7-3-17 |
| 東北支店消費者相談室 | (022) 288-9147 | 仙台市若林区卸町東3-1-27 |
| 首都圏支店消費者相談室 | (03) 3893-4649 | 東京都北区東田端2-13-17 |
| 中部支店消費者相談室 | (052) 332-4649 | 名古屋市中川区山王3-5-5 |
| 近畿支店消費者相談室 | (06) 6794-7041 | 大阪市平野区加美南3-7-19 |
| 中国支店消費者相談室 | (082) 874-4649 | 広島市安佐南区西原2-13-4 |
| 四国支店消費者相談室 | (087) 823-4901 | 高松市朝日町6-2-8 |
| 九州支店消費者相談室 | (092) 572-4655 | 福岡市博多区井相田2-12-1 |

故障かな？ (いいえだいじょうぶ、故障ではありません)

こんなとき

すぐに運転しない

- 運転を停止してすぐに再運転したとき。
- 運転内容を変更したとき。

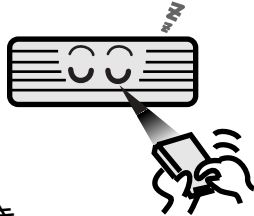

運転開始のとき
すぐに風がでない

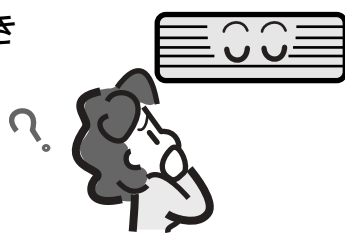

エアコンから
吹き出す風が
におう

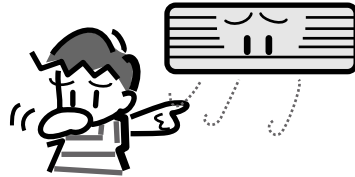

水の流れる
ような
音がする

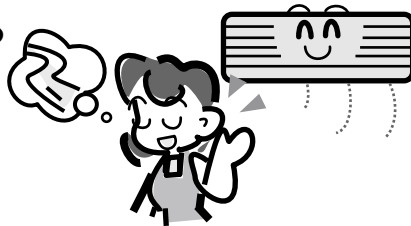

「ピシッ」「ブシュ」
という音がする

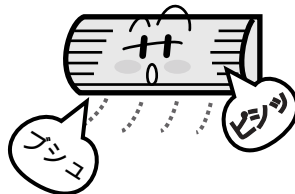

冷房・ドライ運転の
ときエアコンから
霧が出る

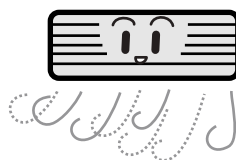

故障ではありません

エアコンを保護するためです。
約90秒お待ちください。

冷房運転(風量自動)時
冷たい風が出る準備をしています。
約1分お待ちください。
暖房運転時
暖かい風が出る準備をしています。
約3～5分お待ちください。

お部屋の家具などにおいて、
たばこのにおいなどが吹き出される
ためです。

エアコン内部のガス(冷媒)が流れる
音です。

「ピシッ」は温度変化によって、前
パネルなどが膨張、収縮してこす
れる音です。
「ブシュ」は霜取り運転のときなど、
エアコン内部の冷媒の流れが切り
換わるときの音です。

運転中に吹き出した冷風で、部屋
の空気が冷やされるためです。

こんなとき

タバコを吸っていないのに、本体液晶に「空気を新鮮にするため」「自動換気おすすめ」を表示する

ドライ運転のとき
5空ユニット
吹出口から
暖かい風が出る

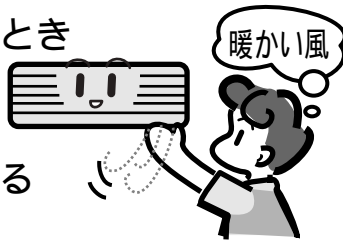

運転中に送風のみになったり、停止したりする



暖房運転のとき
室外ユニットから
湯気や水が出る

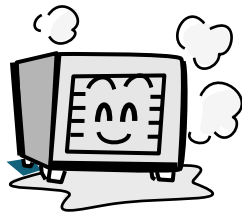

エアコンを
停止しても
室外ユニット
が停止しない

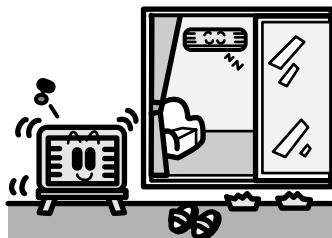

冬場、暖房
停止中に
室外ユニット
から音がする

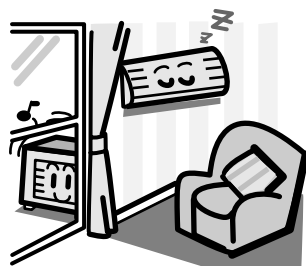

故障ではありません

空気清浄センサーは、タバコの煙の他に、お料理中のわずかな油煙や湯気、化粧品、殺虫剤スプレー、アルコールなどにも反応することがあるためです。

室温の低下を抑えて除湿しているためです。

室温がリモコンで設定された温度より低く(高く)なったためです。
室温が上がれば(下がれば)運転を開始します。

霜取り運転でとけた霜が、湯気や水となって出るためです。

室外ユニットを冷やしています。
約1分お待ちください。

圧縮機を予熱しています。
(約25ワットの電力を消費しています)
室温および外気温が低いとき(外気温約10以下)、暖房運転開始時の温風の吹き出しを早くするためです。

故障かな？

お手入れ・困ったとき

故障かな？ (もう一度お調べください)

こんなとき

お調べください

参照
ページ

運転しない



- ブレーカーまたはヒューズが切れていませんか。
- 電源プラグがはずれていませんか。
- 停電ではありませんか。
エアコンは停止したままです。
通電後あらためて「運転/停止」ボタンを押してください。
- 電源スイッチが「切」になっていませんか。

13

よく冷えない・暖まらない

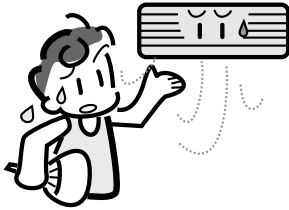

- エアフィルターが汚れていませんか。
- 室外ユニットの吹出口、吸込口をふさいでいませんか。
- 温度調節は適切ですか。
- 温度差をはかってみてください。
約20分間運転し、室内ユニットの吹出口と吸込口の温度差が冷房時8以上、暖房時14以上あれば正常です。

33

29

18

途中でとまる

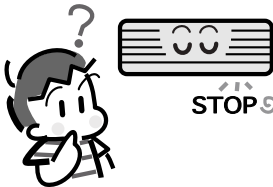

- 切タイマーの予約時刻になったのではありませんか。
- ワンタッチ切タイマーの停止時間になったのではありませんか。

26

27

途中でとまる

本体液晶に次のよう
に表示している

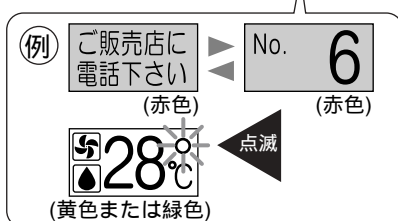

- 保護装置がはたらいています。
次の内容を調べた後、電源プラグを抜き、30秒後もう一度差し込んで運転してください。
- エアフィルターが汚れていませんか？
- 室内・室外ユニットの吹出口・吸込口をふさいでいませんか？
それでも本体液晶に数字を表示しているときは、お買いあげの販売店へ表示している数字をご連絡ください。

受信しない

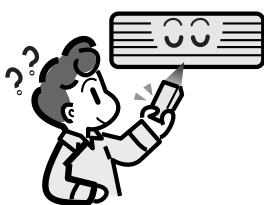

- リモコンの電池切れではありませんか。
- 電池の(+)(-)が逆になっていませんか。
- リモコンを確実にエアコンに向けて操作していますか。
- 蛍光灯が古くなって、ちらついていませんか。
- リモコンに電池を入れたとき、「リセット」ボタンを押し忘れていませんか。

14

14

14

14

こんなとき

お調べください

参照
ページ

風量が変わらない

- ドライ運転中ではありませんか。 19
- 除湿・加湿・換気の単独運転中ではありませんか。 21
- 結露予防運転中ではありませんか。 21
- おでかけ運転中ではありませんか。 23
- 静音運転中ではありませんか。 23

温度が変わらない

- 除湿・加湿・換気の単独運転中ではありませんか。 21
- 結露予防運転中ではありませんか。 21
- おでかけ運転中ではありませんか。 23

屋外温度を表示しない

- 停止中、または運転開始から約1分以内ではありませんか。 31

室内湿度・室内清浄度を
表示しない

- 停止中、または運転開始から約1～5分以内ではありませんか。 31

本体液晶のライトが
点灯しない

- リモコンの「液晶」ボタンで本体液晶のライトを消しているのではありませんか。 9
- おでかけ運転中ではありませんか。 23
- 入タイマー予約中(停止中)ではありませんか。 25

「♪」ボタンを受け付け
ない

- 本体液晶のアドバイス表示を消しているのではありませんか。 35

⚠ 警告

それでも具合の悪いときや、本体液晶に数字を表示しているとき、または次の症状のときは、まず表示している数字を確認した後、すぐに運転を停止し、電源スイッチを「切」にし、電源プラグを抜いて、お買いあげの販売店にご相談ください。異常のまま運転を続けると、故障や感電・火災の原因になります。(保証とアフターサービスについては38ページをご覧ください)

- ブレーカーやヒューズがたびたび切れる。
- 電源コードやプラグが異常に熱くなる。
- 室内ユニットから水が漏れる。
- 誤って異物や水を入れてしまった。
- 運転音が異常に大きい。

故障かな？

お手入れ・困ったとき

仕様

| | | | | |
|----------------------|--|------------------------------|-----------|--|
| 室内・室外ユニットの組み合わせ | | 室内 | AY-L22SX | |
| | | 室外 | AU-L22SXY | |
| 種類 | | セパレート形・空冷式・冷房・暖房兼用(インバーター) | | |
| 電源 | | 単相100V・50/60Hz | | |
| 冷房 | 能力 (kW) | 2.2 (0.9~3.0) | | |
| | 面積の目安 (m ²) | 鉄筋アパート南向き洋室 15 木造南向き和室 10 | | |
| | 消費電力 (W) | 415 (70~690) | | |
| | 運転電流 (A) | 4.7 | | |
| | エネルギー消費効率 | 5.30 | | |
| | 運転音(騒音) (dB) | 室内 | 37 | |
| | | 室外 | 40 | |
| | 中間能力 (kW) | 1.2 | | |
| | 中間消費電力 (W) | 180 | | |
| | 標準能力 (kW) | 3.2 (0.9~5.1) | | |
| 暖房 | 面積の目安 (m ²) | 鉄筋アパート南向き洋室 15 木造南向き和室 12 | | |
| | 標準消費電力 (W) | 605 (70~1195) | | |
| | 運転電流 (A) | 6.8 | | |
| | エネルギー消費効率 | 5.29 | | |
| | 運転音(騒音) (dB) | 室内 | 40 | |
| | | 室外 | 42 | |
| | 中間標準能力 (kW) | 1.6 | | |
| | 中間標準消費電力 (W) | 235 | | |
| | 圧縮機出力 (W) | 650 | | |
| | 電熱装置の消費電力 (W) | 300 | | |
| 質量 (kg) | 室内 | 11 | | |
| | 室外 | 40 | | |
| 外形寸法 幅×奥行×高さ (mm) | 室内 | 815×260×285 | | |
| | 室外 | 780×265×580 | | |
| 付属品 | 取扱説明書、工事説明書、保証書(各1部)、空気清浄フィルター(2枚)、リモコン、リモコンホルダー(取付ネジ×2本付)、電池(単4形(R03)×2本) | | | |

- 運転特性はJIS(日本工業規格)にもとづいた数値です。
- 運転音は実際の据付状態で測定すると、周囲の騒音や反響を受け表示値より通常大きくなります。
- 電源プラグを差し込み、電源スイッチを「入」にした状態では、運転していないときでもマイコンをはたらかせるために約3.0ワットの電力を消費しています。電源スイッチを「切」にしておくと、消費電力は0になります。
- 電熱装置は、除湿・加湿時にはたらかみます。

愛情点検



長期ご使用の場合は商品の点検を!
こんな症状はありませんか?

- 電源コードやプラグが異常に熱くなる。
- コゲ臭いにおいがしたり、運転中に異常な音や振動がする。
- 室内ユニットから水漏れがする。
- 漏電ブレーカーがひんぱんに切れる。
- その他の異常や故障がある。

故障や事故の防止のため、使用を中止し電源プラグをコンセントから抜き、必ず販売店にご依頼ください。なお、点検・修理に要する費用は販売店に、ご相談ください。

- 左記症状がなくても、お買いあげ後 5年程度たちましたら、安全のため点検をおすすめします。点検費用については販売店にご相談ください。

お客様へ

ご不明な点や修理に関するご相談は

- お買いあげの販売店または38、39ページ記載のもよりのご相談窓口にお問い合わせください。

三菱電機株式会社

本社 〒545-8522 大阪市阿倍野区長池町22番22号
電話 大阪 (06)6621-1221(大代表)
電話センター 〒581-8585 大阪府八尾市北亀井町3丁目1番72号
電話 大阪 (06)6791-7301(大代表)