

# SHARP®

ルームエアコン 家庭用

## 取扱説明書



Plasmacluster NEXT \*1

J-X シリーズ

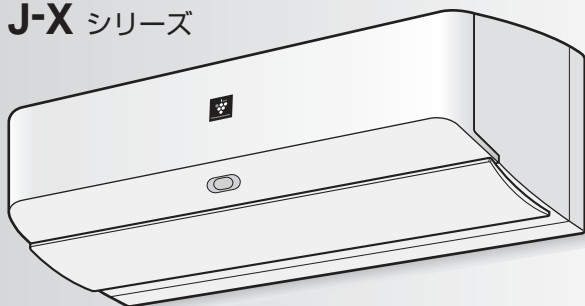

形名

室内機

室外機

エイワイ ジェイ エックス

エイユー ジェイ エックスワイ

AY-J22X

AU-J22XY

AY-J25X

AU-J25XY

AY-J28X

AU-J28XY

AY-J36X

AU-J36XY

AY-J40X2

AU-J40X2Y

AY-J56X2

AU-J56X2Y

AY-J63X2

AU-J63X2Y

AY-J71X2

AU-J71X2Y

AY-J80X2

AU-J80X2Y

\*1 当技術マークのイオン個数の目安は、商品を壁に設置し、「風量最大」運転時にプラズマクラスター適用床面積の部屋中央(床上1.2m)で1cm<sup>3</sup>あたり50,000個以上です。



プラズマクラスターロゴおよびプラズマクラスター、Plasmacluster は、シャープ株式会社の登録商標です。

製品登録のお願い



COCORO MEMBERS

オンラインでの各種サポートサービスをご利用いただくために、シャープの会員サービス「COCORO MEMBERS」でご愛用製品の登録をお願いいたします。(登録無料)

<https://cocoromembers.jp.sharp>

スマートフォンはこちら



## もくじ

安全上のご注意	2
使用上のお願い	4
据付・移設・廃棄	5
各部のなまえ	6
リモコンの準備	10

はじめに

運転する(基本操作)	12
• エコ自動/冷房・除湿・暖房	
プラズマクラスター運転	14
• お部屋の空気をきれいにする(プラズマクラスター送風)	
• 集中的にイオンを届ける(パワフルショット)	
• 洗濯物を乾燥しイヤなニオイを軽減する(部屋干し)	
風量・風向を変更する	16

基本の使いかた

運転したまま外出する(おでかけ運転)	18
足もとの温度を優先する(足もと運転)	19
すばやくお部屋を冷やす・暖める(スピード運転)	20
暖房開始時に、すぐに温風を出す(即温風)	21
タイマーを使う	22
電気代やお部屋の状況を知る	24
こんなときは	25
• リモコンの紛失や電池が切れたとき	
• チャイルドロック	
• 1つの部屋で2台のエアコンを使うとき	
お買いあげ時の設定を変更する	26
詳しく知りたいとき	32
• エコ自動/冷房/除湿/暖房	
• 足もとセンサー	
• 無線LAN機能	
• おでかけ運転	

便利な使いかた

フィルター掃除運転	36
内部清浄運転	37
プラズマクラスターパトロール運転	38
(カビの発生しやすい環境になると自動で運転する)	
お手入れのしかた	39
長期間使わないとき	49

お手入れ

故障かな?	50
• よくあるご質問	
室内機のランプが点滅したとき	56
保証とアフターサービス	58
長期使用製品安全表示制度に基づく本体表示について	59
別売品	59
仕様	裏表紙
• エアコン内部の洗浄申し込み	

必要なとき

お買いあげいただき、まことにありがとうございました。この取扱説明書をよくお読みのうえ、正しくお使いください。ご使用前に「安全上のご注意」を必ずお読みください。この取扱説明書は、保証書、工事説明書とともに、いつでも見ることができる所に必ず保管してください。

# 安全上のご注意 — 必ずお守りください —

人への危害、財産への損害を防ぐため、お守りいただくことを説明しています。

■ 誤った使いかたで生じる内容を、次のように区分して説明しています。



## 警告

「死亡、または重傷を負うおそれがある」内容。



## 注意

「軽傷を負う、または財産に損害を受けるおそれがある」内容。

■ お守りいただく内容の種類を、次の図記号で説明しています。



してはいけないこと。



しなければならないこと。



## 警告

火災や感電、大けがを防ぐために

### 電源プラグやコードは



- 運転中に電源プラグを抜かない。  
(感電・放電による火災の原因)
- 電源コードを持って抜かない。  
(断線による発熱・発火の原因)
- めれた手で抜き差ししない。  
(感電の原因)
- 途中接続や延長コードの使用、タコ足配線をしない。  
(感電・発熱・火災の原因)
- 束ねたり、引っ張ったり、重いものを載せたり、加熱したり、加工しない。  
(感電・発熱・火災の原因)



- 電源プラグは、根元まで確実に差し込む。  
(接触不良による感電・火災の原因)
- 電源プラグやコンセントに付着したほこりは、定期的に取り除く。  
(感電・火災の原因)



### 異常・故障時には直ちに使用を中止し、電源プラグを抜く

(発煙・発火・感電・けがの原因)

[異常・故障例]

- 電源コードやプラグが異常に熱い。
- 電源プラグが変色している。
- 焦げくさいにおいがする。
- 異常な音やガタガタと振動する。
- ブレーカーが頻繁に落ちる。
- 室内機から水が漏れる。

お買いあげの販売店へ点検・修理を依頼してください。

### ご使用時は



- 吸込口・吹出口に指や棒などを入れない。  
(高速回転するファンで、けがの原因)
- 長時間、冷風を身体に直接あてたり、冷やしすぎたりしない。  
(体調悪化・健康障害の原因)

### お手入れ時は



- お客様自身でエアコン内部の洗浄や工具を使った分解掃除はしない。また、消臭剤を吹きかけない。  
(水漏れ・破損・故障・発煙・発火の原因)
- お買いあげの販売店、またはシャープマーケティングジャパン株式会社 カスタマーサービス社にご相談ください。 [裏表紙](#)

### 据付・移設・廃棄・修理時は



- 指定冷媒(R32)以外は使用(冷媒補充・入替え)しない。  
(故障・破裂・けがなどの原因)



- 必ずエアコン専用の電源コンセントを使用する。(発熱・火災の原因)
- 据付、移設、廃棄、修理は、必ずお買いあげの販売店、または専門業者に依頼する。  
(水漏れ・感電・発熱・火災・けがの原因)
- アースや漏電しゃ断器が設置されていることを確認する。(感電・火災の原因)
- 冷えない、暖まらない場合は、冷媒漏れが原因のひとつと考えられるので、お買いあげの販売店に相談する。  
(冷媒は安全で、通常は漏れませんが、万一室内に漏れ、ファンヒーターやコンロなどの火気に触れると、有害な生成物発生の原因)



## 注意

漏電やけがを防ぎ家財などを守るために

### ご使用時は



- 動植物に直接風をあてない。  
(動植物に悪影響を及ぼす原因)
- 動植物の飼育や栽培、食品・精密機器・美術品の保存などに使わない。  
(対象物の性能・品質・寿命への悪影響やエアコンの故障の原因)
- めれた手で操作しない。  
(感電の原因)
- 室内機の下に、他の電気製品や家財などを置かない。  
(水滴が落ちて、汚損・故障・感電の原因)
- 窓や戸を開け放すなど、高温状態(80%)で長時間運転しない。  
(水滴が落ちて、汚損・故障・感電の原因)
- 室内機に洗濯物などを掛けない。  
(室内機の落下につながり、けがの原因)
- 室外機の上に乗ったり物を載せない。  
(ベランダなどでは、落下の原因)
- 傷んだままの据え付けなどで使用しない。  
(落下につながり、けがなどの原因)
- 乳幼児の手の届く所にリモコンを置かない。  
(誤作動による体調悪化や電池誤飲の原因)



- 室外機の周辺に、物を置いたり、落ち葉がたまらないようにする。  
(虫などが侵入し、故障・発火・発煙の原因)
- 燃焼器具と一緒に運転するときはこまめに窓を開け、換気をする。  
(酸素不足の原因)
- 燃焼器具はエアコンの風が直接あたらない所に置く。  
(不完全燃焼の原因)
- 落雷のおそれがあるときは、運転を停止し、電源プラグを抜く。  
(被雷すると、故障の原因)
- 長期間使用しない場合は、電源プラグを抜く。  
(ほこりがたまると、発熱・発火の原因)

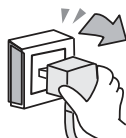

- 内装工事や床面のワックスがけ時は、運転を停止する。  
(揮発成分がエアコン内部に付着し、水漏れ・露飛びの原因)  
作業後は窓やドアを開けて、十分に換気をした後、運転をしてください。

### お手入れ時は



- 室内機・室外機を直接水洗いしたり、水の入った容器を載せたりしない。  
(感電・発火の原因)
- 不安定な台に乗らない。  
(転倒など、けがの原因)
- 室内機・室外機のアルミ部分に触らない。  
(けがの原因)



- 必ず運転を停止し、電源プラグを抜く。  
(高速回転するファンで、けがの原因)
- お手入れで水拭きや水洗いした部品は、日陰でよく乾かす。  
(水気が残っていると、感電の原因)

### 据え付け時は



- 可燃性ガスの漏れるおそれのある場所に設置されていないか確認する。  
(万一ガスが漏れると、発火の原因)
- ドレンホースが確実に排水するように配管されているか確認する。  
(不確実な場合、家財などをぬらす原因)

# 安全上のご注意 — 必ずお守りください —

## 無線LAN機能



### 警告

火災や感電、大けがを防ぐために

外出先から操作する場合、エアコンやその周辺、在宅者の状況を確認できないため、安全を十分確認して使用する。場合によっては、人などが死亡・重傷を負ったり、財産の損害が発生するおそれがあります。

- 電源プラグが根元まで確実に差し込まれていること、また電源プラグやコンセントにほこりが付着していないことを確認する。  
(接触不良による発熱・発火・火災の原因)
- 事前に、他の人が設定したタイマー予約などの設定状況を確認する。  
(予期しない運転や停止により、体調をくずす原因。動植物に悪影響をおよぼす原因)
- 事前に、エアコンに異常がないことを確認する。  
(発煙・発火・火災の原因)
- 事前に、エアコンからの風の変化があっても室内に悪影響がでないこと(飛びやすい物がないこと等)を確認する。  
(風により物が落下し、火災・けが・家財汚損の原因)
- 人がいることがわかっている場合は、外出先からエアコンの操作をすることを知らせておく。  
(予期しない運転や停止により、事故・けが・体調悪化の原因)
- こまめにエアコンの設定内容や運転状況をスマートフォンで確認する。  
(事故・けが・体調悪化の原因)

## 使用上のお願い

エアコン付近では、フッ素樹脂やシリコンを配合した化粧品など\*は使わないでください。

\*ヘアケア商品(枝毛コート液・ヘアムース・ヘアトリートメントなど)・化粧品・制汗剤・静電気防止剤  
防水スプレー・つや出し剤・ガラスクリーナー・化学ぞうきん・ワックスなど。

- 本体内部にフッ素樹脂やシリコンなどの絶縁物が付着し、プラズマクラスターイオンが発生しなくなることがあります。その場合、ユニット電極部のお手入れをしてください。

安定してプラズマクラスターイオンを放出するために、定期的にユニットのお手入れ・交換が必要です。 46 ページ

### 上手にお使いいただくために

- エアークリフィルタはいつもきれいに

エアークリフィルタにほこりなどがつまると、能力が低下し、電気代のムダになります。また、水漏れの原因にもなります。フィルタ掃除運転でいつもきれいにしましょう。(フィルタ掃除運転をしていても使用状態や環境により、汚れが取れないことがあります。定期的に汚れ具合を確認し、汚れていたらお手入れしましょう)



- 室外機のまわりをふさがない

室外機の吸込口や吹出口に、物を置いてふさぐと、能力が低下し、電気代もムダになります。

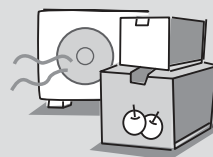

- 窓にはカーテン・ブラインドを

冬の日中は日光を入れ、夜間は、カーテン・ブラインドで室内の熱の漏れを防ぎましょう。とくに夏場は直射日光を防ぐと、省エネ効果があります。



# 据付・移設・廃棄

## 据付時のご注意

### 据付場所

次のような場所への設置はさけてください。

- 海浜地区など塩分の多い所。
- 温泉地など硫化ガスの多い所。
- 動物の尿がかかるなど、アンモニアの影響を受ける所。
- 機械油の多い所。
- 水蒸気や油煙の多い所。
- 積雪により室外機がふさがれる所。  
(エアコンからの排水は、水はけのよい所に)
- サンプルームや温室など長時間、直射日光が室内機にあたる所。

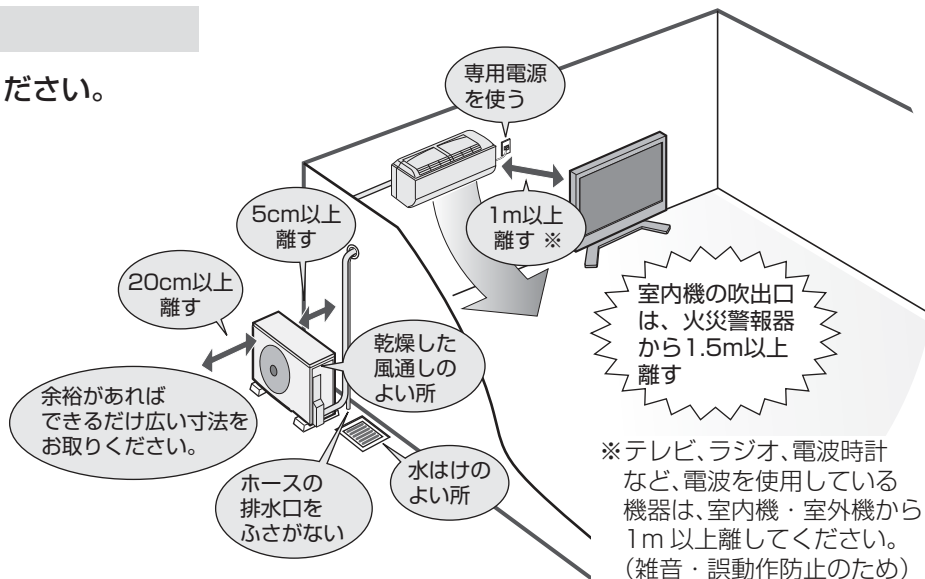

### 電気工事

- 電源は定格電圧でエアコン専用の回路をご使用ください。
- 漏電しゃ断器を設置してください。

### アースの設置 必ずアースを取り付けてください。

- アースを取り付けると、感電防止のほかに製品に触れたときに感じる静電気の障害や、テレビ、ラジオに入る雑音を防ぐ効果もあります。
- 室内のコンセントにアース端子がある場合は、室内機からアースを取り付けることもできます。アースネジの位置は工事説明書を参照ください。

### 騒音にご配慮を

次のような場所をお選びください。

- エアコンの重量に十分に耐え、運転音や振動が大きく伝わらない所。
- 室外機の吹出口からの風や、運転音が隣家の迷惑にならない所。
  - 室外機の吹出口近くには物を置かないでください。(機能低下や騒音増大の原因)
  - 使用中に異常音がする場合は、お買いあげの販売店にご相談ください。

## 移設・廃棄時のご注意

### 移設時 (取りはずしなど)

エアコンを取りはずしたり再据え付けをする場合は、冷媒の回収など専門の技術が必要です。お買いあげの販売店に依頼してください。なお、この場合は移設にかかる実費が必要になります。

### 廃棄時

2001年4月施行の家電リサイクル法では、お客様がご使用済みのルームエアコンを廃棄される場合は、収集・運搬料金と再商品化など料金をお支払いいただき、対象品を販売店や市町村へ適正に引き渡すことが求められています。

### 【冷媒の「見える化」表示について】



家庭用エアコンにはGWP(地球温暖化係数)が675のフロン類(R32)が封入されています。地球温暖化防止のため、移設・修理・廃棄等にあたってはフロン類の回収が必要です。

この表示は、家庭用エアコンに温暖化ガス(フロン類)が封入されていることを、ご認識いただくための表示です。エアコンの取りはずし時は、フロン類の回収が必要です。廃棄時には家電リサイクル法の制度に基づき、適正な引き渡しをしていただければ、確実にフロン類の適正処理がなされます。

# 各部のなまえ 1

## 室内機

室内機のファンは、チタニア(酸化チタン複合物)のコーティングを施し、ほこりが付着しにくくしています。

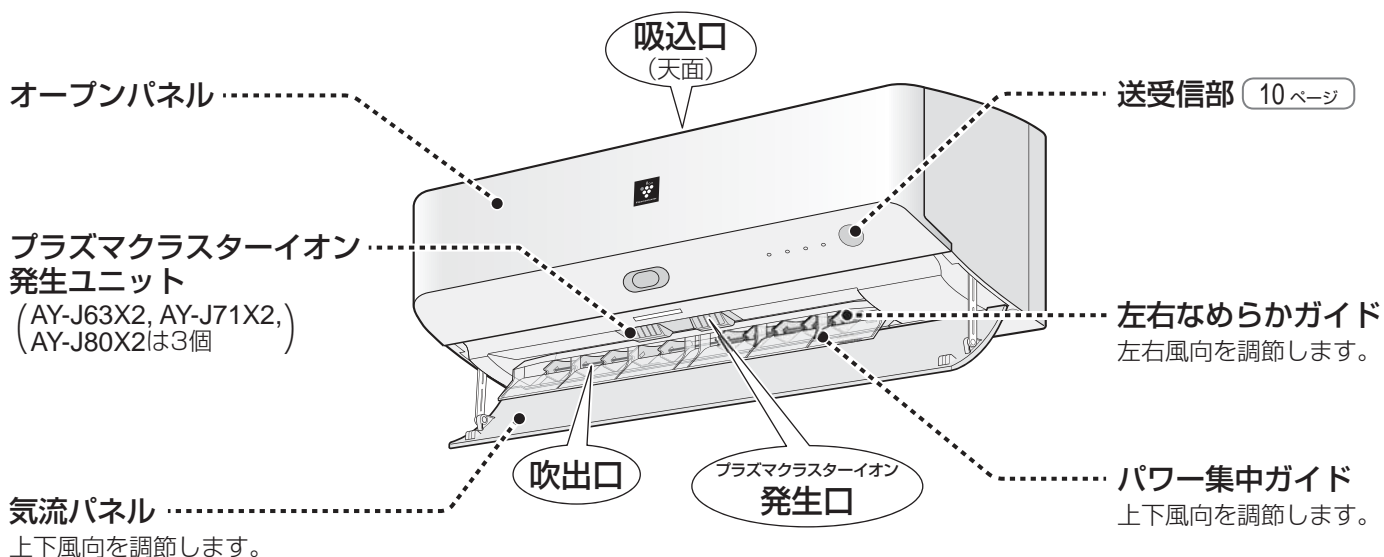

### 本体表示部

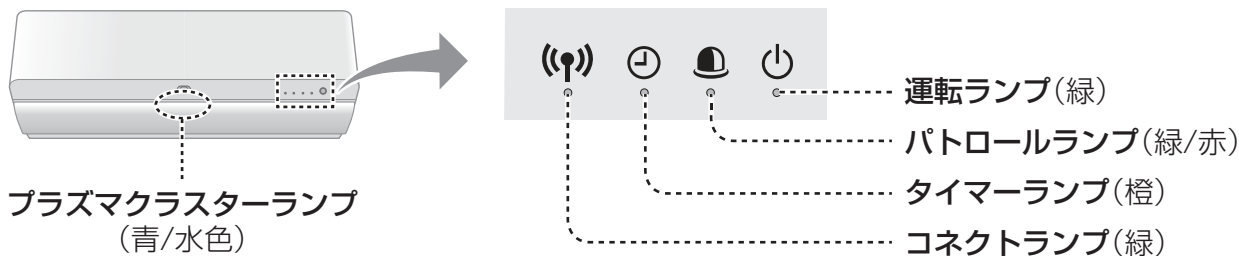

ランプ		色	お知らせ内容
	運転ランプ	緑	運転中 • 即温風予熱中は橙が点灯 (21 ページ)
	パトロールランプ (38 ページ)	緑	プラズマクラスターパトロール設定中
		赤	プラズマクラスターパトロール運転中
	タイマーランプ	橙	タイマー予約中
	コネクトランプ	緑	エアコンと無線LANアクセスポイント(ルーター)との接続状態 ※別冊の無線LANガイドブックを参照してください。
	プラズマクラスターランプ	青	プラズマクラスターイオン放出中
		水色	フィルター掃除中・内部清浄中 (36,37 ページ) プラズマクラスターパトロール(内部モード)運転中 (38 ページ)

## オープンパネルを開けたとき

※左側のダストボックスをはずした状態で説明。

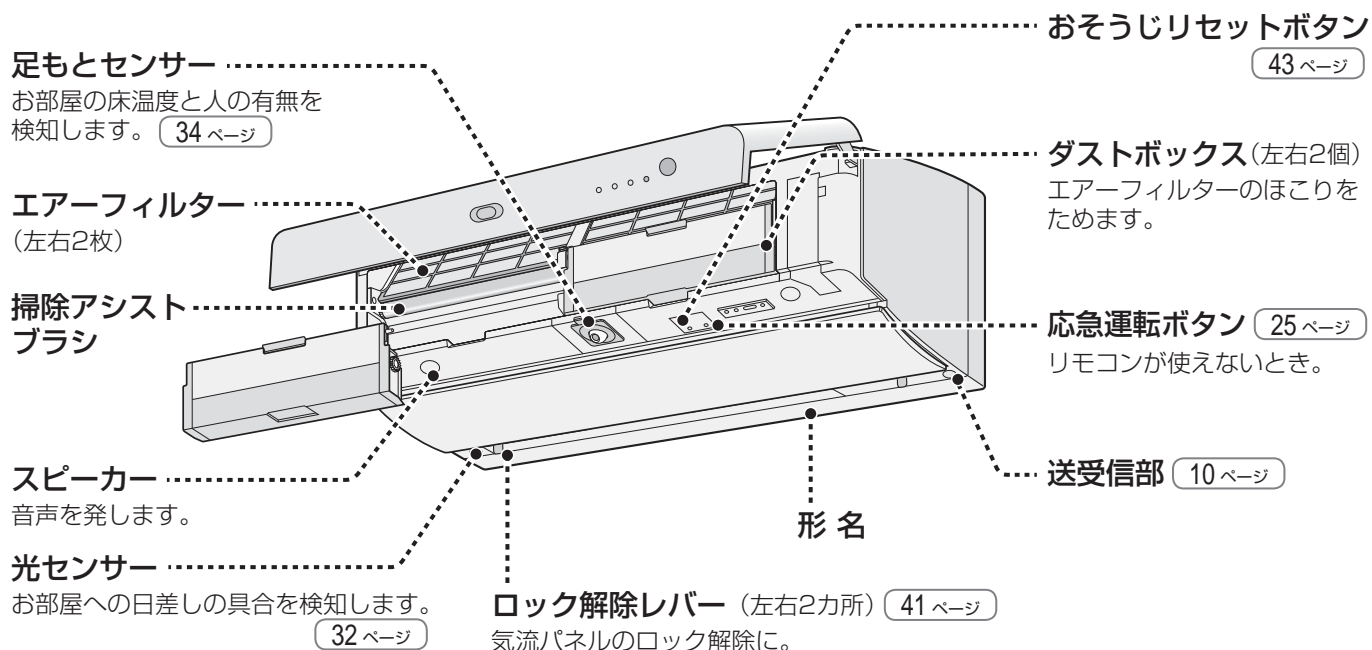

### ご注意

- 気流パネルの開閉動作時や開いた状態のときは、気流パネルやロック解除レバーに触れないでください。また、エアコン内部に異物を入れないでください。(けが、破損・誤動作の原因)

## 室外機

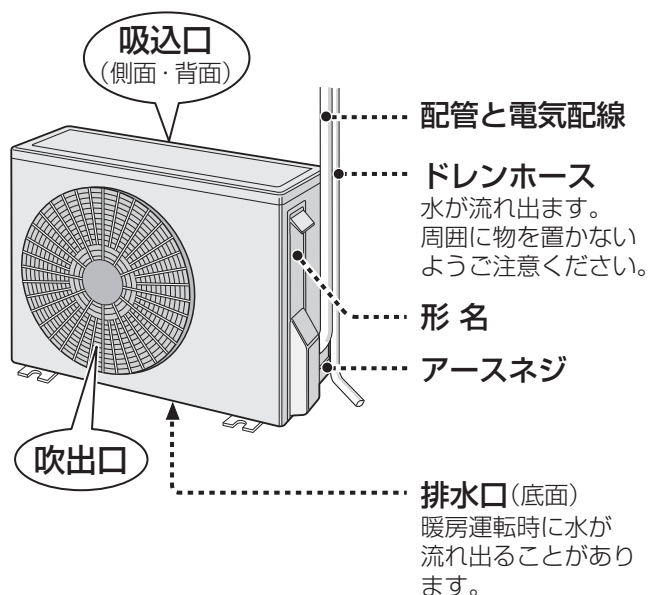

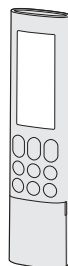

## 付属品

### ■ リモコン



### ■ リモコンホルダー

取付ネジ(2本)  

### ■ リモコンホルダー

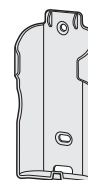

### ■ ユニット清掃ブラシ

プラズマクラスターイオン発生ユニットのお手入れに。



(46 ページ)

### ■ 単4形アルカリ乾電池(2本)

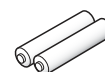

### ■ 取扱説明書(本書)※

### ■ 工事説明書※

### ■ 無線LANガイドブック※

### ■ 保証書

※当商品は日本国内向けであり、日本語以外の説明書はありません。  
This model is designed exclusively for Japan, with manuals in Japanese only.

# 各部のなまえ 2

## リモコン

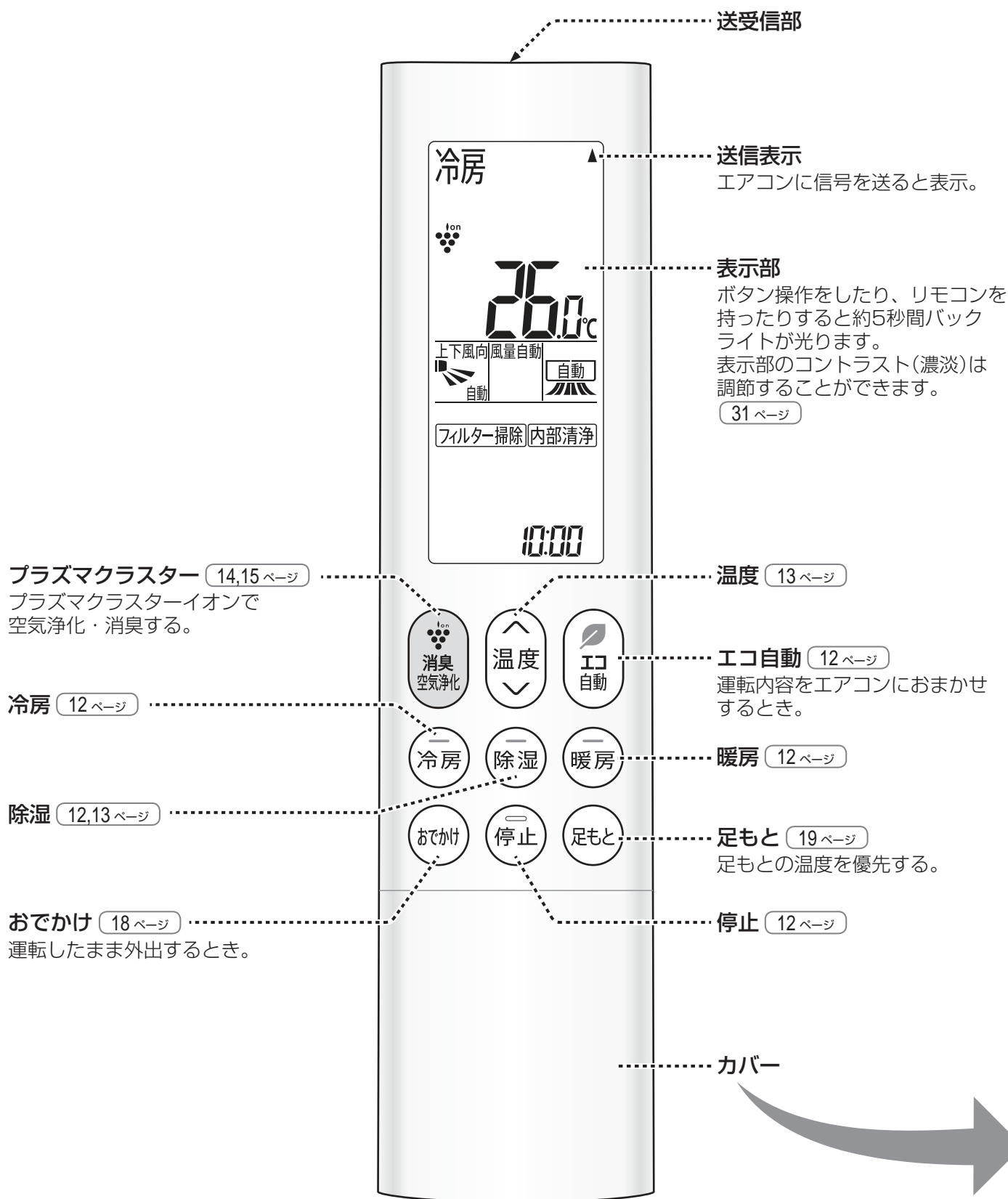



## カバーを開けたとき

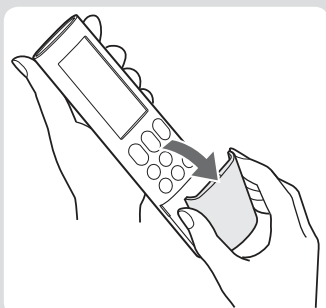

## カバーの開けかた

カバーを手前におこして開ける。

- カバーを閉じるときは、パチッと音がするまで閉じる。

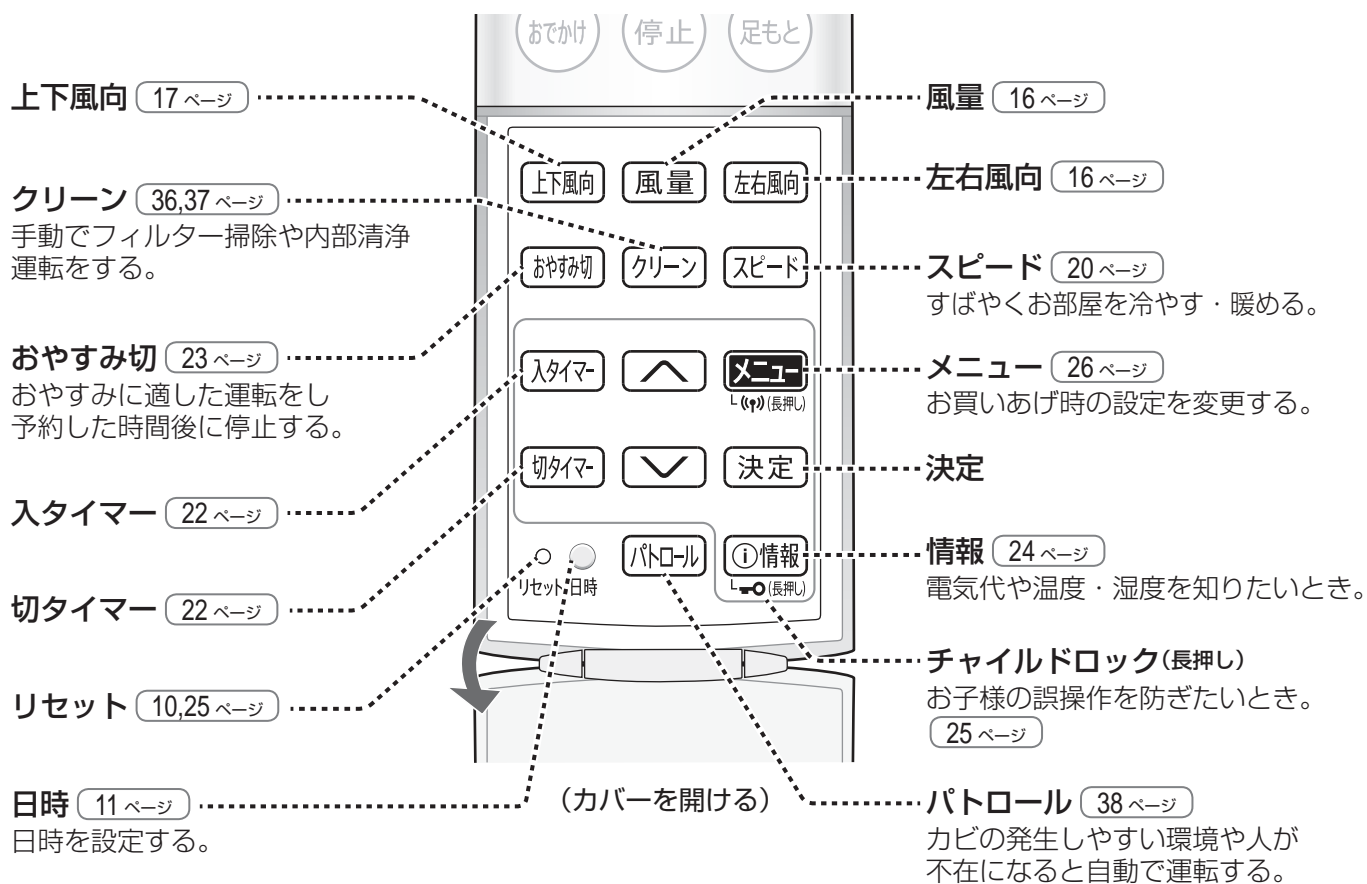

# リモコンの準備

## リモコンに電池を入れる

1 裏側のふたをスライドして開ける。

2 単4形アルカリ乾電池2本を入れ、裏側のふたを閉める。

3 表側のカバーを開け、「リセット」ボタンを押す。

誤動作を避けるため、必ず押す。



リセット

先の細い  
もので押す



(点滅します)

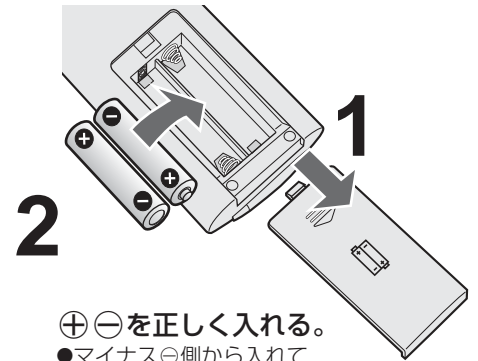

⊕ ⊖ を正しく入れる。

● マイナス ⊖ 側から入れてください。

## 電池について

● リモコンに「」が表示されたり信号が届きにくいときは交換をしてください。

(電池の寿命は約1年です。使用条件により寿命が1年未満の場合もあります)

- 交換時は同じ種類の新しい単4形アルカリ乾電池を2本同時に交換してください。
- 充電式電池 (Ni-Cd、ニッケル水素など) は使用しないでください。(誤動作の原因)
- 電池を交換するとリモコンはお買い上げ時の設定に戻ります。日時を設定してください。

11 ページ

## ご注意

- 長期間使わないときは電池を取り出してください。(液漏れや破裂による故障防止のため)
- 電池の溶液が目に入ったり、お肌や衣服に付いた場合は、すぐにきれいな水で洗い流してください。

## リモコンの使いかた

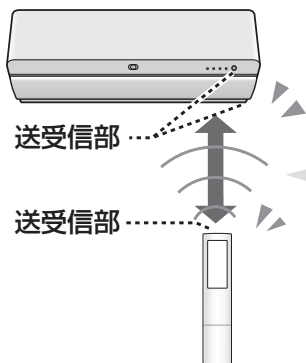

### エアコンに向けて操作!!

信号を送受信できる範囲は、  
本体正面で約7m以内です。

- 信号をさえぎるものがないようにしてください。

### ■ 信号の受信音と内容

受信音	お知らせ内容
ピー	運転停止
ピッ	運転・設定・設定取り消し
ピッピッ	リモコンとの送受信時

## 壁掛けもできます。

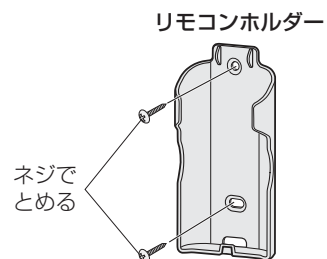

ネジで  
とめる

リモコンホルダー

(締め付けがゆるいとネジの頭でリモコンが  
傷つく可能性があります)

- 掛けたまま操作すると、送受信しないことがあります。

## ご注意

- リモコンに衝撃を与えたり、水にぬらしたりしないでください。  
また、直射日光のあたる場所、ストーブなどの近くには置かないでください。(故障の原因)

## お願い

- 電子瞬時点灯方式の蛍光灯(インバーター方式、ラピッドスタート方式など)がある部屋では、  
信号を受け付けないことがあります。この場合は、販売店にご相談ください。



## 現在日時を設定する

エコ自動運転・タイマー予約・電気日表示などを正しく動作させるために現在日時は必ず合わせてください。

【例】2019年7月25日 10:00 に設定するとき

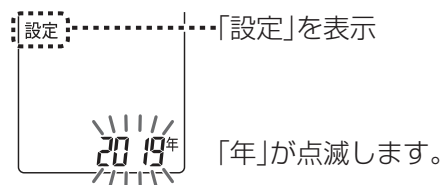

**1**  を押す。

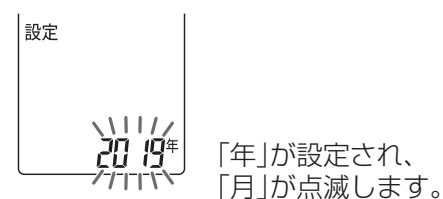

**2** 「年」を合わせる  
 を押して合わせ  
  
 を押す。



**3** 「月」「日」「時」「分」も同じ手順で合わせる

 を押して合わせ  
  
 を押す。

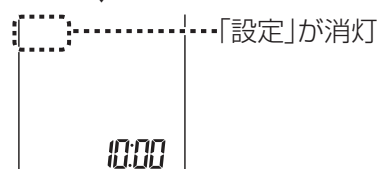
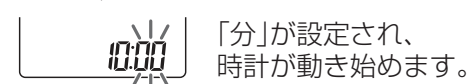

(カバーを開ける)

-  を長押しすると早送りします。
- 途中で「日時」ボタンを押すと、設定が完了して時計が動き始めます。
- 間違えた場合は、手順 1 からやりなおしてください。

**お知らせ** ● 現在日時を設定しないと、タイマー予約はできません。  
 ● タイマー予約中は、現在日時の設定ができません。

## 部屋形状・据付位置を設定をする

適切な送風調節のため、お部屋に合わせて設定してください。 (30 ページ)

# 運転する (基本操作)

エアコンの基本的な操作を説明しています。  
運転内容を詳しく知りたいときは (32 ページ)

運転中

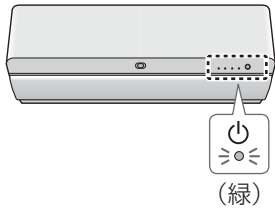

【例】「冷房」運転のとき



## 運転内容をエアコンにおまかせする (エコ自動)



を押す。

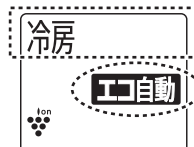

— 運転の種類を表示 (送風時は表示されません)  
運転開始直後は表示されません。  
しばらくしてからリモコンをエアコンに  
向けると表示されます。

- 2.0℃低め～2.0℃高めまで調節ができます。  
お好みに合わない場合は、冷房や暖房運転をしてください。

## 運転の種類を自分で選ぶ (冷房・除湿・暖房)

暑いとき



を押す。



湿気を取りたいとき



を押す。



寒いとき



を押す。



## 運転を停止する



を押す。

- 停止後、自動でフィルター掃除と内部清浄をします。 (36, 37 ページ)

### お知らせ

- お買いあげ時は、エコ自動・冷房・除湿・暖房運転中にプラズマクラスターイオンが放出される設定になっています。メニューボタンより設定変更ができます。 (28 ページ)

このエアコンは、音声機能付きです。(音量の変更 31 ページ)

音声で、エアコンの状況をお知らせしたり、操作のお手伝いや使いこなしのアドバイスをします。

- 音声発話対応機器の音声合成ソフトウェアには、HOYA株式会社 MD部門 HOYA SPEECHの「VoiceText」を使用しています。「VoiceText」は、Voiceware社の登録商標です。



## 温度を変更する



を押す。

0.5℃ずつ変わります。

<冷房・暖房>



- 設定できる範囲  
冷房：18.0℃～32.0℃  
暖房：15.0℃～32.0℃

<エコ自動・除湿>



- 調節できる範囲  
エアコンが選んだ温度  
設定 32 ページ を基準に  
2.0℃低め～2.0℃高め

## 湿度を変更する(除湿のみ)



を押す。

5%ずつ変わります。



- 設定できる湿度  
→ 50%→55%→60%

## 風量や風向を変更する 16, 17 ページ

風 量：風量 を押す。

上下風向：上下風向 を押す。

左右風向：左右風向 を押す。

- 設定できる風量・風向は、  
運転により異なります。



(カバーを開ける)

# プラズマクラスター運転

運転中

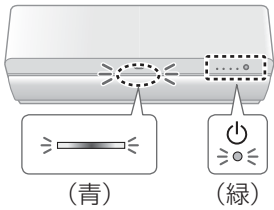

【例】「プラズマクラスター送風」のとき



プラズマクラスターイオンで、消臭・空気浄化します。

## お部屋の空気をきれいにする(プラズマクラスター送風)

冷房・暖房を使わない季節も、プラズマクラスターイオンでお部屋の空気をきれいにします。

### 「プラズマクラスター」を選ぶ



を押して選ぶ。



#### 電気代の目安

風量「自動」時：約0.5円/時間  
※電気代単価 27円/kWhで算出。

● 風量・風向の変更は

16, 17 ページ

(温度は変更できません)



### 停止するとき



を押す。

● 停止後、自動でフィルター掃除と内部清浄をします。 36, 37 ページ

## 集中的にイオンを届ける(パワフルショット)

強風で床面にプラズマクラスターイオンを届けて気になるニオイを消臭します。

### 「パワフルショット」を選ぶ



を押して選ぶ。

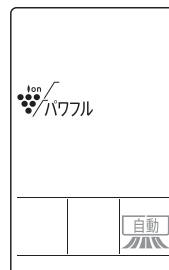

● 左右風向の変更は

16 ページ

(温度・風量・上下風向は変更できません)



### 停止するとき



を押す。

● 停止後、自動でフィルター掃除と内部清浄をします。 36, 37 ページ

### お知らせ

● 強風で運転するので、運転音が大きくなります。

このエアコンは、プラズマクラスター NEXT\*1を搭載しています。  
 プラズマクラスターは、自然界にあるのと同じプラスとマイナスのイオンで空気を浄化する技術です。  
 作用メカニズムも解明\*2され、安全性も確認済\*3です。

プラズマクラスターエアコンの効果については  
 ホームページからご確認いただけます

<http://www.sharp.co.jp/aircon/>



- \* 1 表紙の注釈を参照してください。
- \* 2 ドイツアーヘン応用科学大学 アートマン教授 (ウイルス・カビ菌・菌)  
 広島大学大学院 先端物質科学研究科 (ダニのふん・死がいのアレル物質)
- \* 3 (株)LSI メディエンス

## 洗濯物を乾燥し、イヤなニオイを軽減する(部屋干し)

洗濯物を乾燥し、プラズマクラスターイオンでイヤなニオイも軽減します。

基本の使いかた

### 1 「部屋干し」を選ぶ



を押して選ぶ。

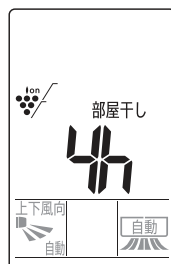

- 風向の変更は (16, 17 ページ)  
 (温度・風量は変更できません)



### 2 運転時間を選ぶ



を押して選ぶ。

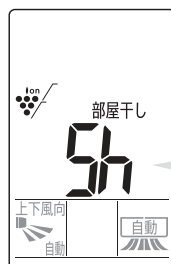

- 運転の残時間を1時間単位  
 で表示します。

- 2・3・4・5・6時間から  
 選べます。

### 停止するとき



を押す。

- 停止後、自動でフィルター掃除と内部清浄をします。 (36, 37 ページ)

### 部屋干しについて

運転開始時の室温と外気温により、  
 エアコンが自動で暖房や除湿を選び、  
 洗濯物の乾燥に適した運転をします。

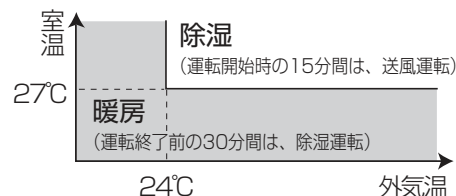

### お知らせ

- 洗濯物に風があたるように風向を調節してください。
- 洗濯物の乾燥を優先した運転をするため、お部屋に人がいないときにご使用することをおすすめします。
- 外気温が低いときは、窓に結露することがあります。
- おやすみ切タイマー、切タイマーによる停止はできません。

### お願い

- エアコンの吸込口や吹出口に洗濯物を掛けないでください。  
 (能力低下や故障の原因)



(カバーを開ける)

# 風量・風向を変更する



## 風量

**風量** を押して選ぶ。

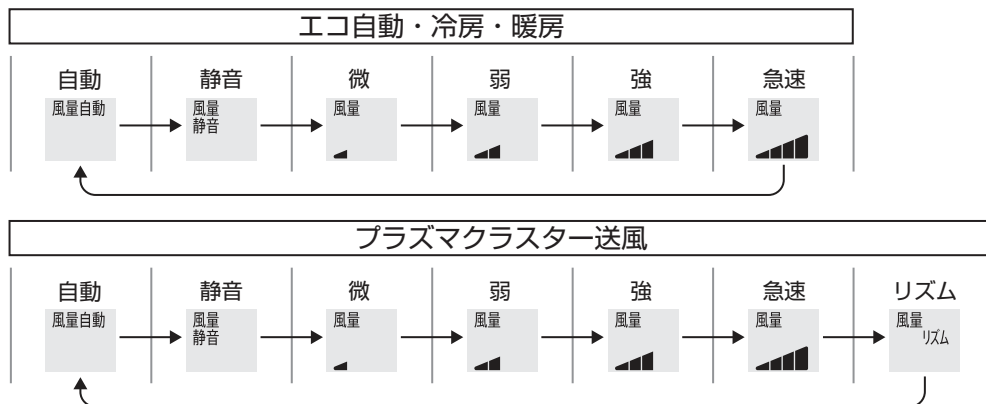

● 除湿・パワフルショット・部屋干しのときは、風量の変更ができません。

- 自動** 冷房・暖房  
お部屋が設定温度になるまでは強く、設定温度になると弱くなります。  
プラズマクラスター送風  
風量「弱」になります。
- 静音** 風量を抑えて静かに運転します。
- 急速** 最大風量で運転するため、運転音が大きくなります。
- リズム** 弱めの風量にリズムをつけて風をゆらかせ、身体への風あたりをやわらかくします。

## 左右風向

**左右風向** を押して選ぶ。

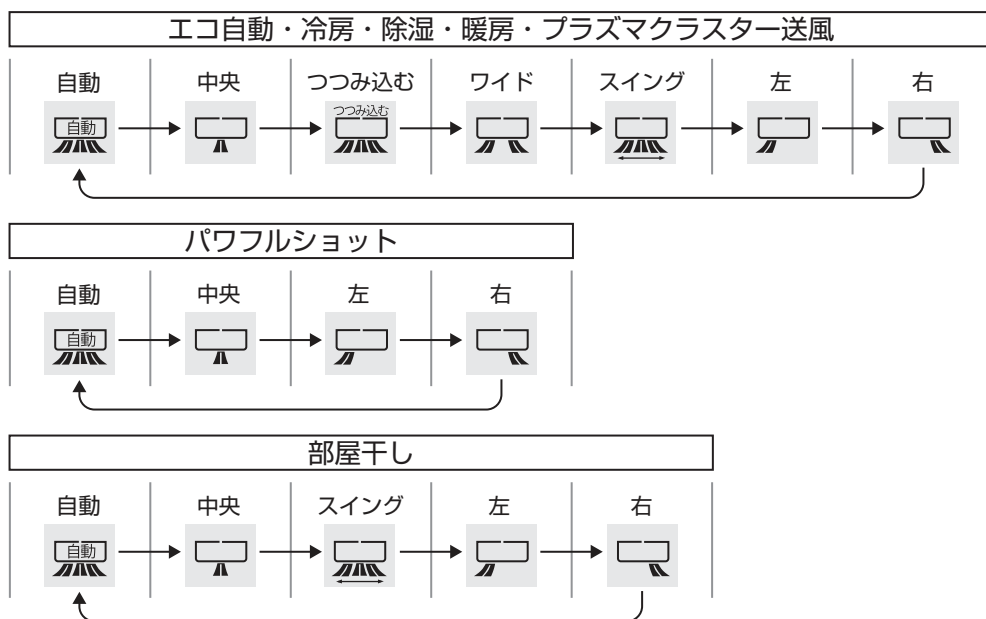

- 自動** 冷房・暖房・プラズマクラスター送風  
お部屋全体に風が行きわたる風向になります。  
除湿・パワフルショット・部屋干し  
お部屋の中央に風を送る風向になります。



# 上下風向

上下風向 を押して選ぶ。

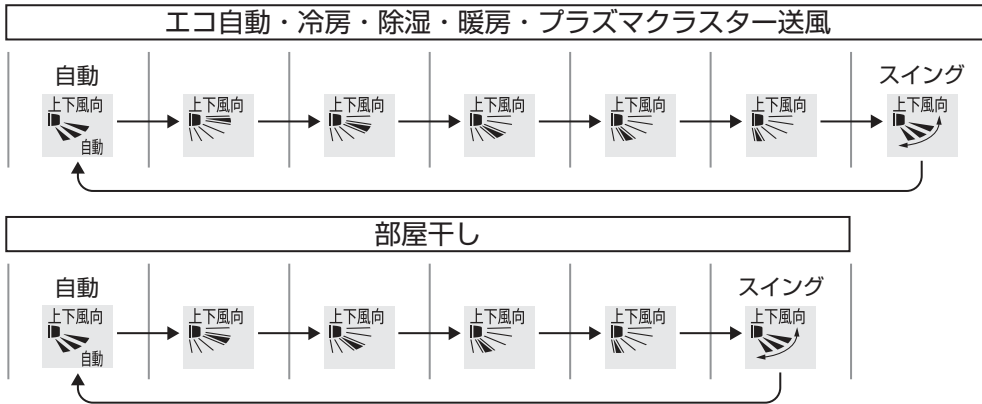

● パワフルショットのときは、上下風向の変更ができません。

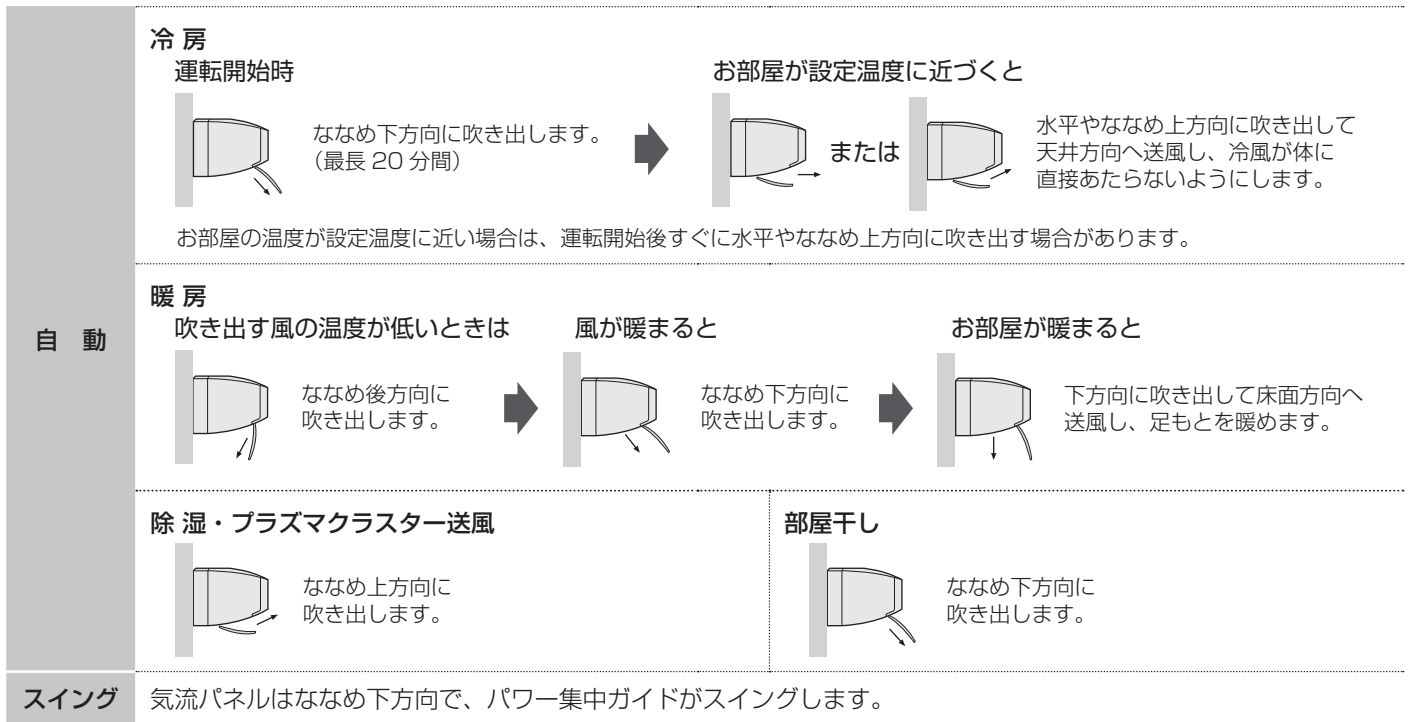

## ご注意

- 風向を調節するときは必ず、リモコンで操作してください。手で調節すると、誤動作や異音・故障の原因になります。
- 上下風向を下向きにし、長時間冷房や除湿運転をすると、吹出口周辺に露が付いて、水滴が落ちることがあります。

## お知らせ

- 据付位置を「左」または「右」に設定時、左右風向を「中央」に設定しても、左右なめらかガイド (6 ページ) は、まっすぐの方向になりません。(30 ページ)
- 室内環境や設置条件によっては、冷房時に天井付近に結露が生じることがあります。その際は天井に風があたらないように風向を調節してください。
- 冷房や除湿時、吹出口付近に露が付き水滴が落ちるのを防ぐために、湿度が高い環境では、風量・風向が自動的に変わることがあります。
- 居住エリア検知「入」設定時、エコ自動(冷房・暖房)・冷房・暖房で、風量・上下風向・左右風向を「自動」にすると、人のいるエリアに応じた気流制御をします。(29 ページ)

# 運転したまま 外出する (おでかけ運転)

一時外出のときなどにおすすめです。



## エコ自動・冷房・暖房・プラズマクラスター送風運転中に

**おでかけ** を押し、おでかけ運転にする。

- 本体のランプが暗くなります。  
(プラズマクラスターランプは消灯します)

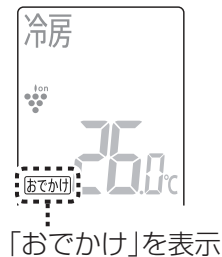

## もとの運転に戻すとき

**おでかけ** を押す。

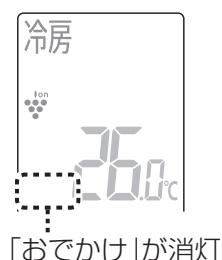

## おでかけ運転について 詳しくは [35 ページ](#)

### エコ自動・冷房・暖房運転のとき

- お買いあげ時はおでかけオートセーブに設定されています。(設定の変更は [28 ページ](#))

#### 【おでかけオートセーブ】

人が10分以上いないと判断すると設定温度を控えめにします。人を検知すると元の設定温度に戻ります。

#### 【おでかけオートオフ】

人が10分以上いないと判断すると設定温度を控えめにし、さらに1時間が経過すると運転を休止します。人を検知すると運転を再開します。

### プラズマクラスター送風運転のとき

プラズマクラスターイオンを強風で放出し、お部屋の空気を徹底的にきれいにします。

風量は8時間後に弱くなります。

- ななめ下方向に強風が吹き出すため、お部屋に飛びやすいものがないかなど、ご使用前にご確認ください。
- 風量・風向は、効果的にプラズマクラスターイオンをお部屋にいきわたらせるため変更できません。

### ご注意

- 動きが少ない人(乳児やご病気の人など)がいる場合は、おでかけ運転をしないでください。動きが少ないとセンサーが人がいないと判断することがあります。 [34 ページ](#)

### お知らせ

- おでかけ運転・足もと運転・スピード運転は同時に使うことはできません。ボタンを押すと、押したボタンの運転に切り換わります。

# 足もとの温度を優先する(足もとと運転)

エコ自動・冷房・暖房運転中、足もとセンサー(34ページ)で床面の温度を検知し、足もと付近の温度を優先的にコントロールします。



## エコ自動・冷房・暖房運転中に

**足もと** を押し、足もとと運転にする。

- お部屋の設定温度の表示が足もとの設定温度の表示に変わります。
  - 冷房時：冷房の設定温度+1℃
  - 暖房時：暖房の設定温度+3℃
  - エコ自動時：表示しません。

【例】暖房運転23℃のとき

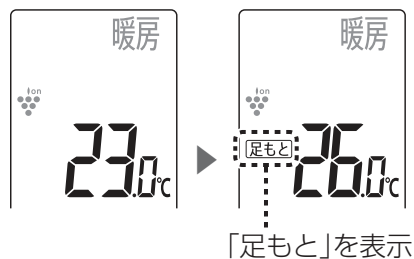

## もとの運転に戻すとき

**足もと** を押す。

- お部屋の設定温度の表示に戻ります。

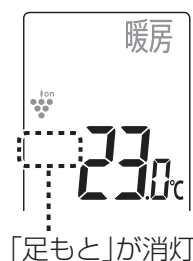

## 足もと運転について

- **冷房運転のとき**  
足もとが冷えすぎないように、お部屋の設定温度より足もとの温度が1℃高くなるように運転します。
- **暖房運転のとき**  
足もとが暖まるように、お部屋の設定温度より足もとの温度が3℃高くなるように運転します。

- **設定できる足もと温度**  
冷房：19.0℃～33.0℃  
暖房：18.0℃～35.0℃  
(通常運転時の設定温度)  
冷房：18.0℃～32.0℃  
暖房：15.0℃～32.0℃

## お知らせ

- おでかけ運転・足もと運転・スピード運転は、同時に使うことはできません。ボタンを押すと、押したボタンの運転に切り換わります。
- 表示される設定温度はお部屋の中央付近の床温度です。お部屋の隅や壁ぎわなどは設定温度にならない場合があります。
- 足もと運転は、運転の種類ごとに記憶しています。
- 足もとセンサーは、お部屋の床温度を検知して自動で足もとを優先した風向調節をします。
  - 風向を変更することはできません。
  - 人の動きには合わせません。

# すばやくお部屋を冷やす・暖める(スピード運転)

強い風量で、すばやくお部屋を冷やしたり暖めたりします。



(カバーを開ける)

冷房・暖房運転中に

**スピード** を押し、スピード運転にする。

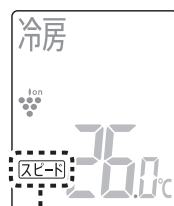

「スピード」を表示

もとの運転に戻るとき

**スピード** を押す。

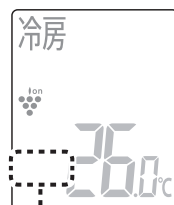

「スピード」が消灯

## スピード運転について

通常よりも強い風量で、お部屋を早く設定温度に近づけます。  
お部屋が設定温度になると、運転を弱めます。

### お知らせ

- エコ自動時は設定できません。
- おでかけ運転・足もと運転・スピード運転は、同時に使うことはできません。ボタンを押すと、押したボタンの運転に切り換わります。
- お部屋が設定温度になった後に操作しても運転は強くなりません。
- 風量の変更はできません。  
お部屋をはやく設定温度にすることを優先し、最大能力で運転するため運転音が大きくなります。
- スピード運転は1回ごとの設定です。次の運転時の記憶はしません。

# 暖房開始時に、すぐに温風を出す (即温風)

暖房を開始したい時刻を設定すると、設定した時刻の最長1時間前から自動で予熱運転を開始します。設定した時刻を目安に暖房運転をすると、すぐに温風が出ます。

予熱中

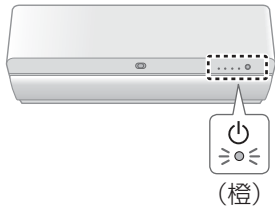

【例】8:00に設定



(カバーを開ける)

## 暖房を開始したい目安の時刻を設定する

設定前にリモコンの現在時刻が合っていることを確認してください。

### 1 「即温風」を選ぶ

**メニュー** を押して選ぶ。

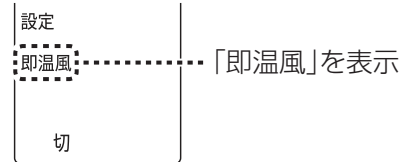

### 2 「入」を選ぶ

**↑** を押して選び  
**↓** を押して選び  
**決定** を押す。

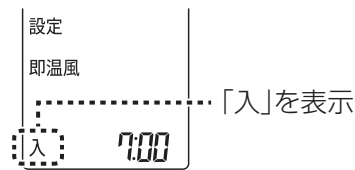

### 3 時刻を設定する

**↑** を押して選び  
**↓** を押して選び



エアコンに向けて

**決定** を押す。

- 時刻は10分単位で変わります。
- **↑** を長押しすると早送りします。
- 設定するとリモコンに「即温風」が表示されます。

## 暖房運転を開始する

設定した時刻を目安に

**エコ自動** または **暖房** を押す。

- すぐに温風が出ます。
- 暖房運転をしなかったときは、設定時刻から約1時間後に予熱運転が自動的に停止します。

### お知らせ

- 予熱中は気流パネルが下向きに開き、温風が出ることがあります。
- 予熱中は1時間あたり約420Wの電力を消費します。  
長期間で使用しないときは、メニューボタンより設定を取り消してください。 (29 ページ)
- 室温18℃以上、または外気温10℃以上のときは、予熱をしません。
- 予熱中に運転を開始しても、予熱が十分でないと、すぐに温風が出ないことがあります。

# タイマーを使う

## 予約した時刻に運転する・停止する（入タイマー・切タイマー）

予約中

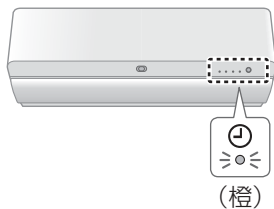

- 入タイマー：予約時刻に設定した室温になるように運転を開始します。
- 切タイマー：予約時刻に運転が停止します。

タイマー予約の前に現在時刻が合っていることを確認してください。

**1** **入タイマー** または **切タイマー** を押す。

**2** 「1回」または「毎日」を選ぶ  
 で選び **決定** を押す。

【例】入タイマー

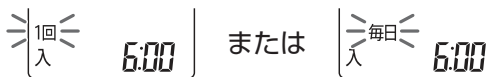

【例】入タイマー 1回  
7:30のとき

**3** 予約時刻を設定する

 で設定する。



- 10分単位で変わります。
- 長押しすると早送りします。
- 運転の種類や設定温度などを変更できます。

**4** エアコンに向けて

**決定** を押す。



- 「ピッ」と音がして、予約が完了します。

### 予約を取り消すとき

予約中に

**入タイマー** または **切タイマー** を押す。

- 本体のタイマーランプ(橙)が消灯します。

### 予約時間を変更するとき

予約中に

**入タイマー** または **切タイマー** を押して、

予約を取り消し、再度、タイマー予約を設定する。



(カバーを開ける)

### お知らせ

- 予約中に現在時刻を確認したいときは、リモコンのカバーを開けて「日時」ボタンを押してください。(5秒間表示します)
- 停電すると、タイマー予約は取り消されます。通電後、再度、予約してください。(リモコンは停電前の表示のままです)
- 入タイマーは予約時刻に設定温度になるよう、最長1時間前から運転を始めます。ただし、外気温が低いときは、さらに時間が延びる場合があります。
- 入タイマーの予約後に、予約設定時と別の運転をすると、タイマー予約している運転の内容も変わります。
- おやすみ切タイマーや切タイマーで停止した後、自動でフィルター掃除や内部清浄を始めます。(「自動フィルター掃除」「自動内部清浄」の設定が「入」の場合。ただし、午前0～6時の間に停止したときは、フィルター掃除をしません)
- 部屋干しの切タイマー予約はできません。部屋干しの運転時間が優先されます。
- 手動フィルター掃除や手動内部清浄のタイマー予約はできません。
- おやすみ切タイマー中は、おでかけ・足もと・スピード運転の設定はできません。また、居住エリア検知「入」にしている場合、人のいるエリアに応じた風量、風向の自動調節はしません。

# おやすみに適した運転をし、予約時間後に停止する（おやすみ切タイマー）

予約中

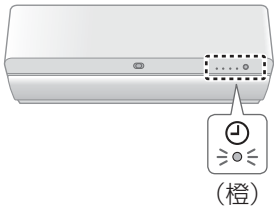

運転中に

**おやすみ切** を押し、停止するまでの時間を選ぶ。

● 押すごとに変わります。

→ 05 → 1 → 2 → 3 → 4 → 5 → 6 → 7 → 8 → 取り消し

● 本体のランプが暗くなります。（プラズマクラスターランプは消灯します）

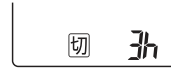

● 停止するまでの残り時間を表示します。



(カバーを開ける)

## 予約を取り消すとき

予約中に

**おやすみ切** を押す。

● 本体のタイマーランプ(橙)が消灯します。

## 予約時間を変更するとき

予約中に

**おやすみ切** を押して、予約を取り消し、再度、おやすみ切タイマーを設定する。

## おやすみ切タイマーについて

- おやすみ時の冷やしすぎ、暖めすぎをおさえるために、タイマー予約から1時間後に設定温度を徐々に変更します。  
冷房・除湿時は1℃高く、暖房時は3℃低くします。
- 風量を「自動」に設定している場合は、弱い風量で運転します。

## タイマーを組み合わせて使う

### 「入タイマー」と「切タイマー」の組み合わせ

**例** 18:30に設定した室温になるように運転し、23:00に停止したいとき（現在時刻 15:00）

**1** 入タイマーで 18:30に予約する。 1回入 18:30

**2** 切タイマーで 23:00に予約する。 《設定後の表示》  
1回入切 18:30

● 早い方の予約時刻のみ表示します。  
(←→は、タイマーの動作する順序)

入←切の組み合わせもできます。

### 「おやすみ切タイマー」と「入タイマー」の組み合わせ

**例** 3時間後に停止し、7:30に設定した室温になるように運転したいとき（現在時刻 20:00）

**1** おやすみ切タイマーで 3時間後に予約する。 切 3h

**2** 入タイマーで 7:30に予約する。 《設定後の表示》  
入切 3h

● 「おやすみ切タイマー」は、「入タイマー」「切タイマー」より優先されます。

# 電気代やお部屋の状況を知る

電気代の目安や温度・湿度を確認したり、運転の状況や使いかたのヒントを音声で聞いたりできます。

【例】電気代のとき



(カバーを開ける)

## 1 ①情報 を押して知りたい項目を選ぶ。

- 押すごとに変わります。

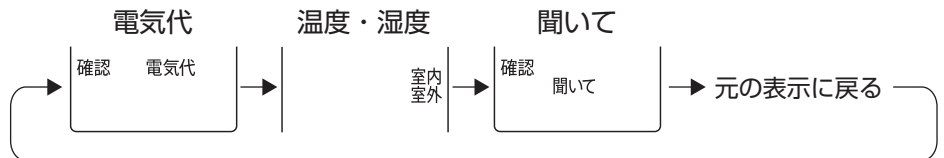

## 2 エアコンに向けて 決定 を押す。

- 約3秒間リモコンをエアコンに向けておいてください。エアコンからの信号を受信しています。
- 「エラー」が表示されたときはもう一度、操作してください。

### 「電気代」

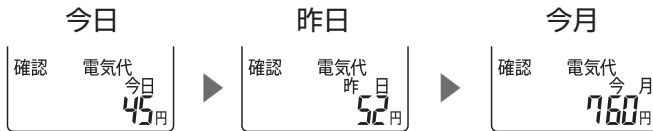

- 5秒ごとに表示が変わります。

### 「温度・湿度」

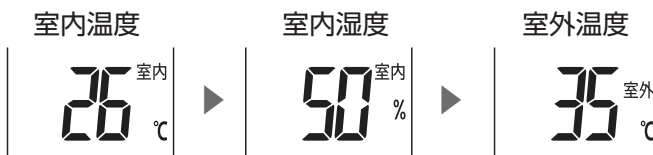

- 上下の矢印で表示を切り換えることもできます。

エコ自動・冷房・除湿・暖房時のみ

#### 温度・湿度の表示範囲

- 室内温度：0℃～40℃
  - 室内湿度：25%～75%
  - 室外温度：-9℃～40℃
- 表示範囲を超える場合は「H」(高温・高湿)や「L」(低温・低湿)と表示。
- 室内機や室外機周辺の温湿度を検知して表示しているため実際の温湿度と異なることがあります。

### 「聞いて」

音声で、運転の状況や使いかたのヒントなどをお知らせします。

#### お知らせ

##### 電気代の表示について

- お買いあげ時は、電気代単価27円/kWhで算出する設定になっています。ご契約内容によって、電気料金が異なるので、より合った電気代を表示するために、ご家庭ごとの設定をおすすめします。 (31 ページ)
- 「今日」「昨日」の電気代は、午前0時からの積算内容を表示します。「今月」の電気代は、1日からの積算内容を表示します。(エアコン運転中でも午前0時になり日や月をまたいだとき、「今日」「今月」の電気代は0(ゼロ)から積算します)
  - 停電があったときや電源プラグを抜いたときは、積算された電気代はゼロになり、通電が再開された時点から再度積算を始めます。
  - 日時設定や電気料金の設定を途中で変更した場合は、電気代が正しく表示されない場合があります。
  - 日時設定をしていないと電気代を表示しません。



# こんなときは

## リモコンの紛失や電池が切れたとき

リモコンのお求めは [59 ページ](#)

本体で応急運転ができます。運転の種類・設定温度は、室温・外気温により自動で選びます。

オープンパネル

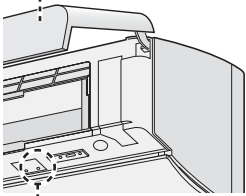

応急運転ボタン

応急運転



を押し、応急運転をする。

- 本体の運転ランプ(緑)が点灯。

### 停止するとき

応急運転



を押す。

### お知らせ

- 運転中に、応急運転ボタンを5秒以上長押しすると強制冷房運転(エアコンの移設・廃棄時に使用)になり、運転ランプが点滅します。そのときは、応急運転ボタンを短く押し、停止してください。

## チャイルドロック

お子様が誤ってリモコン操作するのを防ぎます。チャイルドロック解除以外の操作ができなくなります。



(カバーを開ける)

①情報



を約3秒間、長押しする。

⏏(長押し)

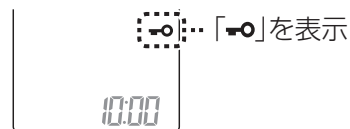

### 解除するとき

①情報



を約3秒間、長押しする。

⏏(長押し)

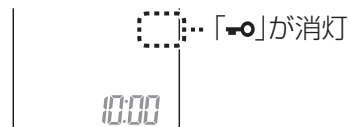

便利な使いかた

## 1つの部屋で2台のエアコンを使うとき

同じ部屋に、当社のエアコン2台を設置した場合、1つのリモコンで2台が動作しないように、信号設定を切り換えることができます。

**1** 停止中に  
リモコンのカバーを開け



リセット

先の細いもので押す。

《リモコン表示》



**2** "1"を表示するまで  
長押しする。(約5秒間)



1

**3** 信号設定を"2"に  
切り換える。  
(初期設定は、"1")



2

**4** 30秒以内に、本体送受信部に近づけて



停止 を押す。(「ピー」と音がして、設定完了)

- もう1台のエアコンが受信しないようご注意ください。

**5** 現在日時を合わせる。 [11 ページ](#)  
● この設定をすると、日時設定はリセットされます。

### お知らせ

- リモコンの電池を交換したり、リセットボタンを押したりすると、初期設定に戻ります。そのときは、再度設定してください。

# お買いあげ時の設定を変更する 1

お部屋の環境やお好みに合わせて設定を変更することができます。



(カバーを開ける)

## 1 メニュー項目を選ぶ

**メニュー** を押して選ぶ。

- 押すごとに、メニュー項目が順に変わり、設定内容が表示されます。

## 2 設定内容を選ぶ



を押して選ぶ。



- 押すごとに、設定内容が変わります。

## 3 エアコンに向けて

**決定** を押す。

- 「ピッ」と音がして、設定が完了します。
- 約30秒間、ボタン操作がないと、元の表示に戻ります。

### 操作を中止するとき



を押す。

#### お知らせ

● リモコンの電池を交換したり、「リセット」ボタンを押したり、電源プラグを抜いたりしても、エアコン本体は以下の設定内容を記憶しています。

- |              |          |         |         |
|--------------|----------|---------|---------|
| ● お部屋プラス開始時間 | ● 室外機パワー | ● 上風向調節 | ● 本体ランプ |
| ● おでかけ       | ● 部屋形状   | ● 下風向調節 | ● 電気代単価 |
| ● 居住エリア検知    | ● 据付位置   | ● 音声    | ● 無線LAN |
| ● スピード除霜     |          |         |         |

メニュー項目	機能説明	ページ
フィルター掃除	運転停止後、自動でフィルター掃除を開始する設定の「入」「切」を選択できます。	28
内部清浄	運転停止後、自動で内部清浄を開始する設定の「入」「切」を選択できます。	28
お部屋プラス開始時間	お部屋プラスモード設定時、人の不在を検知してから運転を開始するまでの時間を選択できます。	28
プラズマクラスター	エコ自動・冷房・除湿・暖房運転と併用でプラズマクラスター運転する設定の「入」「切」を選択できます。	28
おでかけ	おでかけ運転の設定を選択できます。	28
居住エリア検知	人がいるエリアに応じて、風量、風向を自動調節する設定の「入」「切」を選択できます。	29
即温風	暖房開始時にすぐに温風が出るように予熱します。	29
スピード除霜	除霜運転時間を短縮して、室温低下をおさえる設定の「入」「切」を選択できます。	29
電力ひかえめ	エコ自動・冷房・除湿・暖房・部屋干し時、最大運転電流を約50%におさえる設定の「入」「切」を選択できます。	29
室外機パワー	室外機の運転音が気になるときにパワーを低くした運転を選択できます。	29
部屋形状	お部屋の形状を選択できます。 お部屋の形状に合わせて風量を自動調節します。	30
据付位置	エアコンの据付位置を選択できます。 お部屋の中心に風を送るよう送風範囲を自動調節します。	30
上風向調節	冷房時の「ななめ上」方向の風向きを変更できます。	30
下風向調節	暖房時の「下」方向の風向きを変更できます。	31
音声	音声の音量調節を設定できます。	31
本体ランプ	エアコンのランプの明るさを調節できます。	31
電気代単価	電気代算出の基準となる電気代単価をご家庭の契約内容に近くなるよう設定できます。	31
無線LAN	無線LAN機能の「入」「切」に使用します。	31
コントラスト	リモコン表示部の濃淡を調節できます。	31

# お買いあげ時の設定を変更する 2

1







**メニュー** を押して  
メニュー項目を選ぶ。

2

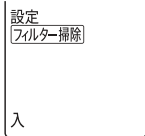
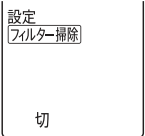
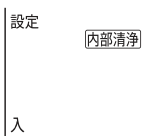
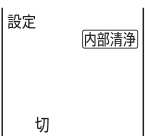
**↑**  
**↓** を押して設定内容を選ぶ。

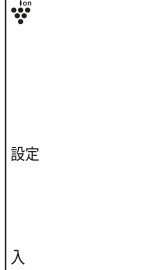
3

エアコンに向けて  
**決定** を押し、設定を完了する。

メニュー項目	設定内容 (* = お買いあげ時の設定)		
フィルター掃除	<p>「入」*</p> 	<p>「切」</p> 	<p>運転停止後、自動でフィルター掃除を開始します。 <span style="border: 1px solid black; border-radius: 10px; padding: 2px;">36 ページ</span></p>
内部清浄	<p>「入」*</p> 	<p>「切」</p> 	<p>運転停止後、自動で内部清浄を開始します。 <span style="border: 1px solid black; border-radius: 10px; padding: 2px;">37 ページ</span></p>
お部屋プラス 開始時間	<p>「30分」*</p> 		<p>お部屋プラスモードで人の不在を検知してから、 運転を開始するまでの時間を選択できます。<span style="border: 1px solid black; border-radius: 10px; padding: 2px;">38 ページ</span> ● 15分・30分・45分・60分・90分から選べます。</p>
プラズマクラスター	<p>「入」*</p> 	<p>「切」</p> 	<p>エコ自動・冷房・除湿・暖房運転と併用で プラズマクラスター運転をします。</p>
おでかけ	<p>「オートセーブ」*</p> 	<p>「オートオフ」</p> 	<p>おでかけ運転の設定を選択できます。<span style="border: 1px solid black; border-radius: 10px; padding: 2px;">18 ページ</span>  <b>「オートセーブ」</b>                      人が10分以上いないと判断すると設定温度を 控えめにします。                      人を検知すると元の設定温度に戻ります。  <b>「オートオフ」</b>                      人が10分以上いないと判断すると設定温度を 控えめにし、さらに1時間が経過すると運転を 休止します。                      人を検知すると運転を再開します。</p>

メニュー項目	設定内容 (* = お買いあげ時の設定)		
<p><b>居住エリア検知</b></p>	<p>「入」</p> <div style="border: 1px solid black; padding: 5px; margin: 5px;"> <p style="text-align: center;">[エリア]</p> <p style="text-align: center;">設定</p> <p style="text-align: center;">入</p> </div>	<p>「切」*</p> <div style="border: 1px solid black; padding: 5px; margin: 5px;"> <p style="text-align: center;">[エリア]</p> <p style="text-align: center;">設定</p> <p style="text-align: center;">切</p> </div>	<p>エコ自動(冷房・暖房)・冷房・暖房運転時、足もとセンサーで人がいるエリアを検知し、エリアに応じた風量・風向に自動調節します。(風量・風向「自動」設定時)</p> <ul style="list-style-type: none"> <li>● おでかけ・足もと・スピード運転時は検知しません。</li> <li>● 「入」に設定すると検知中はリモコンに [エリア] が表示されます。</li> </ul> <p><b>暖房時</b> 人のいるエリアの足もとに風を送ります。</p> <p><b>冷房時</b> 人のいるエリアの天井方向に風を送ります。</p>
<p><b>即温風</b></p>	<p>「入」</p> <div style="border: 1px solid black; padding: 5px; margin: 5px;"> <p style="text-align: center;">設定 即温風</p> <p style="text-align: center;">入     7:00</p> </div>	<p>「切」*</p> <div style="border: 1px solid black; padding: 5px; margin: 5px;"> <p style="text-align: center;">設定 即温風</p> <p style="text-align: center;">切</p> </div>	<p>予約した時間帯に暖房すると、すぐに温風が出るように予熱運転します。 「入」に設定した場合は <span style="border: 1px solid black; border-radius: 10px; padding: 2px;">21 ページ</span></p>
<p><b>スピード除霜</b></p>	<p>「入」*</p> <div style="border: 1px solid black; padding: 5px; margin: 5px;"> <p style="text-align: center; font-size: 2em;">1</p> <p style="text-align: center;">設定     除霜</p> </div>	<p>「切」</p> <div style="border: 1px solid black; padding: 5px; margin: 5px;"> <p style="text-align: center; font-size: 2em;">2</p> <p style="text-align: center;">設定     除霜</p> </div>	<p>短時間の除霜運転で室温低下をおさえます。</p> <ul style="list-style-type: none"> <li>● 「入」に設定すると暖房と除霜運転が切り換わる時に音(ブシュ)がします。 音が気になる時は「切」に設定してください。</li> <li>● 「切」に設定すると、除霜運転が長くなり、室温低下が大きくなる場合があります。</li> </ul>
<p><b>電力ひかえめ</b></p>	<p>「入」</p> <div style="border: 1px solid black; padding: 5px; margin: 5px;"> <p style="text-align: center;">設定     ひかえめ</p> <p style="text-align: center;">入</p> </div>	<p>「切」*</p> <div style="border: 1px solid black; padding: 5px; margin: 5px;"> <p style="text-align: center;">設定     ひかえめ</p> <p style="text-align: center;">切</p> </div>	<p>最大運転電流を約50%に抑えて運転します。 ブレーカー容量が足りないときや節電運転したいときに設定できます。</p> <ul style="list-style-type: none"> <li>● 「入」に設定すると能力を制限するため、冷えにくい(暖まりにくい)場合があります。</li> <li>● 条件によっては、通常運転と消費電力量に差が出ない場合もあります。</li> <li>● 「入」に設定すると運転中リモコンに「ひかえめ」が表示されます。</li> </ul>
<p><b>室外機パワー</b></p>	<p>「標準」*</p> <div style="border: 1px solid black; padding: 5px; margin: 5px;"> <p style="text-align: center; font-size: 2em;">1<sup>室外</sup></p> <p style="text-align: center;">設定</p> </div>	<p>「低め」</p> <div style="border: 1px solid black; padding: 5px; margin: 5px;"> <p style="text-align: center; font-size: 2em;">2<sup>室外</sup></p> <p style="text-align: center;">設定</p> </div>	<p>室外機の運転音が気になるときにパワーを低くした運転をします。</p> <ul style="list-style-type: none"> <li>● 「低め」を選択すると、能力を制限するため、設定温度に到達するまでに時間がかかる場合があります。</li> <li>● 室温が設定温度に近いときなどは、「低め」を選択しても、運転音が下がらない場合があります。</li> </ul>

# お買いあげ時の設定を変更する 3

1











**メニュー** を押して  
メニュー項目を選ぶ。

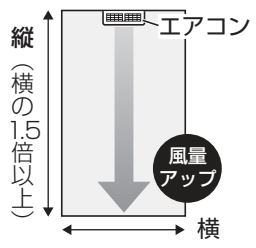
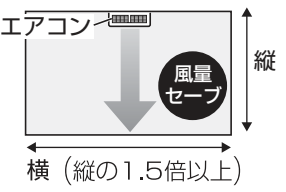

2

**↑**  
**↓** を押して設定内容を選ぶ。

3

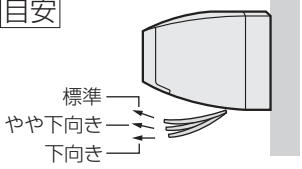
エアコンに向けて  
**決定** を押し、設定を完了する。

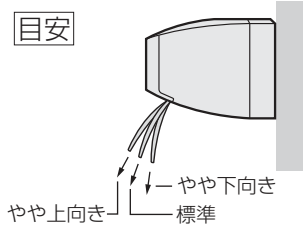
メニュー項目	設定内容 (* = お買いあげ時の設定)		
部屋形状	<p>「正方形」*</p>  <p>設定 部屋形状</p>	<p>「タテ長」</p>  <p>「ヨコ長」</p> 	<p>お部屋の形状を選択できます。</p> <ul style="list-style-type: none"> <li>お部屋の形状に合わせて風量を自動調節します。</li> </ul> <p>「タテ長」 縦の長さが横の長さの1.5倍以上のとき。</p>  <p>「ヨコ長」 横の長さが縦の長さの1.5倍以上のとき。</p>  <p>「正方形」 上記以外のとき。</p>
据付位置	<p>「中央」*</p>  <p>設定 据付位置</p>	<p>「左」</p>  <p>「右」</p> 	<p>エアコンの据付位置を選択できます。</p> <ul style="list-style-type: none"> <li>エアコンの据付位置に合わせ、お部屋の中心にエアコンの風を送るよう自動調節します。</li> </ul> <p>「中央」 エアコンの端と壁との距離が50cmを超えるとき。</p> <p>「左」 エアコン左端と左壁との距離が50cm以内のとき。</p> <p>「右」 エアコン右端と右壁との距離が50cm以内のとき。</p>  <p>【例】据付位置「左」 50cm以内</p>
上風向調節	<p>「標準」*</p>  <p>上 風向 設定</p>	<p>「やや下向き」</p>  <p>「下向き」</p> 	<p>冷房時のななめ上方向の風向きを変更できます。次のような場合は、風が上に上がりすぎるため、「やや下向き」または「下向き」に変更してください。</p> <ul style="list-style-type: none"> <li>エアコンが天井から10cm以内のとき</li> <li>エアコン前方に鴨居などの障害物があるとき</li> <li>天井が汚れたりするとき</li> </ul>  <p>目安</p> 

メニュー項目	設定内容 (* = お買いあげ時の設定)	
下風向調節	<p>「標準」* 「やや上向き」</p> <p>1 2</p> <p>下風向 設定</p> <p>「やや下向き」</p> <p>3</p>	<p>暖房時の下方向の風向きを変更できます。</p> <ul style="list-style-type: none"> <li>● お部屋に合わせて風向きを変更してください。</li> </ul> <p>「やや上向き」 エアコンの下にある家具などに、風が直接あたるのを避けたいとき</p> <p>「やや下向き」 風をさらに下に向けたいとき</p> 
音声	<p>「3」*</p> <p>3</p> <p>設定 音声</p>	<p>音声の音量調節ができます。</p> <ul style="list-style-type: none"> <li>● 0・1・2・3・4・5から選べます。</li> <li>● 「0」を選択していても警告と無線LAN接続手順の内容はお知らせします。</li> </ul>
本体ランプ	<p>「標準」* 「暗め」</p> <p>1 2</p> <p>設定 ランプ</p>	<p>本体ランプを暗くできます。</p> <p>「暗め」 プラズマクラスターランプは消灯し、それ以外のランプが暗くなります。 ただし、次の場合はプラズマクラスターランプが暗めに点灯や点滅します。</p> <ul style="list-style-type: none"> <li>・フィルター掃除、内部洗浄中</li> <li>・お手入れ時期などのお知らせ (56 ページ)</li> </ul>
電気代単価	<p>「27円」*</p> <p>設定 電気代単価 27円</p>	<p>電気代算出の基準となる電気代単価をご家庭の契約内容に近くなるよう設定できます。</p> <ul style="list-style-type: none"> <li>● 1円～99円の範囲で設定できます。</li> </ul>
無線LAN	<p>「入」 「切」*</p> <p>設定 (p) 入</p> <p>設定 (p) 切</p>	<p>すでに接続している無線LAN機能を「入」「切」することができます。</p> <ul style="list-style-type: none"> <li>●  の長押しでも「切」にすることができます。</li> <li>● 無線LANの接続は別冊の「無線LANガイドブック」をご覧ください。</li> <li>● リモコン表示は、無線LAN機能の入切に関係なく、常に「切」になっています。 接続状態はエアコンのコネクトランプで確認してください。</li> </ul>
コントラスト	<p>「標準」* 「薄め」</p> <p>2 1</p> <p>設定 ★</p> <p>「濃いめ」</p> <p>3</p>	<p>リモコン表示部の濃淡を調節できます。</p>

# 詳しく知りたいとき 1

各運転の詳しい説明です。

## エコ自動

お部屋が適温になるように、エアコンが運転内容を自動で選択

運転開始時の室温・外気温・季節により、エアコンが自動で運転の種類と設定温度を選びます。

●季節は、リモコンの日時情報と外気温で判定しますので、リモコンの日時は正しく設定してください。

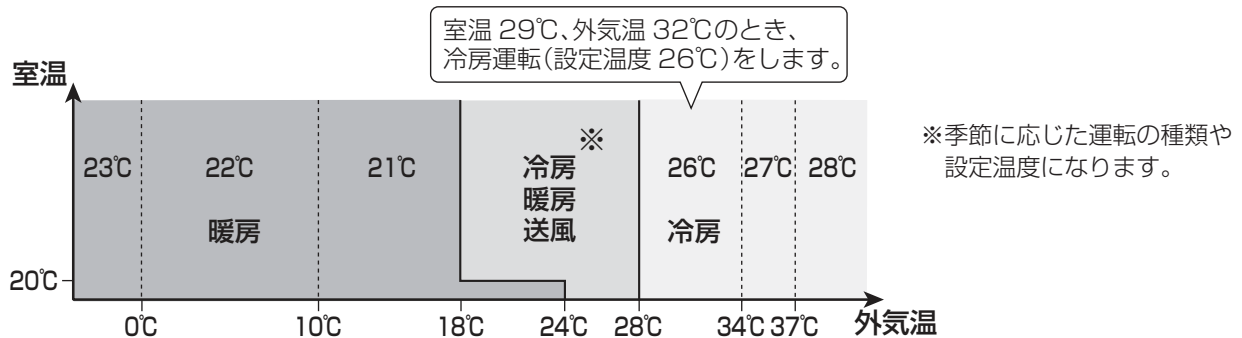

- 春先：暖房の設定温度を1℃低めにして運転します。
- 秋口：冷房の設定温度を1℃高めにして運転します。
- 夏/梅雨時期：お部屋の湿度が高いときは、冷房から除湿に切り換わります。

## 運転中は、かしく省エネ※運転

### 運転効率

運転の効率を優先します。

運転開始時のパワーを通常の冷房・暖房運転時よりも少し抑えて運転します。

### 湿度

湿度により体感温度が異なることを考慮して、設定温度を自動調節します。

冷房時：室内湿度が低くなれば、設定温度を上げます。

暖房時：室内湿度が高くなれば、設定温度を下げます。

### 日差し

光センサーが日差しの変化を検知して、設定温度を自動調節します。

冷房時：お部屋への日差しが弱くなれば、設定温度を上げます。

暖房時：お部屋への日差しが強くなれば、設定温度を下げます。

### 床温度

足もとセンサーが床温度を検知して、冷やしすぎ、暖めすぎを抑えます。

床温度が設定温度に近づくと、パワーを抑えた運転をします。

### 人の有無

足もとセンサーが人の有無を検知します。

10分以上、人がいないと判断すると運転を弱めます。

※AY-J40X2 (4.0kWタイプ) において、当社試験室 (14畳) で

外気温 35℃、日射がない室内で 1 時間運転をおこなったときの積算電力量：エコ自動 (冷房) 運転時 586Wh, 冷房 26℃設定 運転時 921Wh

外気温 2℃、日射がある室内で 1 時間運転をおこなったときの積算電力量：エコ自動 (暖房) 運転時 1,753Wh, 暖房 23℃設定 運転時 2,195Wh



## 冷房

- 運転開始時から約1分間は風が出ません。  
(冷風を出す準備と、風とともに出てくるエアコン内部に付いたお部屋のにおいをやわらげるため)
- 室温が下がった場合、送風のみになることがあります。

## 除湿

弱い冷房で除湿運転します。

- 運転開始時の室温により、右の設定温度で除湿運転をします。
- 運転開始時の室温が26℃より低いときは、室温をあまり変えない除湿運転をします。  
(外気温が高い場合は、室温を若干下げながら除湿します)
- 室温が下がった場合、停止することがあります。

### 《設定温度の目安》

#### 室温26℃以上のとき

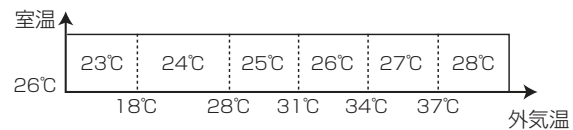

#### 室温26℃より低いとき

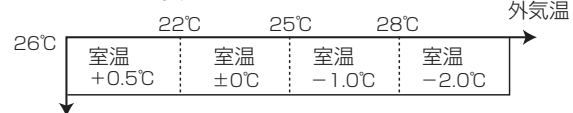

## 暖房

- 運転開始時、温風を出す準備のため、しばらく風が出ないことがあります。
- 外気の熱を吸収し、お部屋の中に取り入れて暖房しているため(ヒートポンプ方式)、外気温が下がると暖まりにくくなります。そのときは、他の暖房器具との併用をおすすめします。
- 停止中、室外温度が低いときは温風が出るまでの時間を短くするために、室外機に通電することがあります。

### 霜取り運転

室外機に霜がつくと、自動的に約5～10分間暖房運転を停止し、霜取り運転をします。霜取り運転中は運転ランプ(緑)がゆっくり点滅します。霜取りが終わると再び暖房運転をしますが、暖かい風が出るまでさらに約1～5分間かかります。外気温が低いなど条件によっては、時間がかかる場合があります。また、下記制御で除霜による室温低下を抑えます。

#### 霜取り運転中

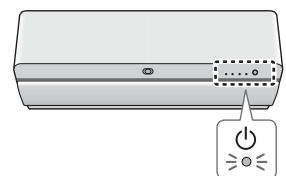

ゆっくり点滅(緑)

### 《プレウォーム》

霜取り運転を始める直前は、設定温度より室温を上げ霜取り運転による室温低下を抑えます。

### 《スピード除霜》

設定温度と室温に差がある場合は、霜取り時間を短縮して室温低下を抑えます。このとき、暖房と霜取り運転を切り換える時に「ブシュ」という音がする場合があります。音が気になる場合はメニューボタンで「スピード除霜」を「切」にしてください。 29 ページ

## 運転条件

冷房運転	外気温約 21℃以上、約 43℃以下 室温約 21℃以上
除湿運転	外気温約 16℃以上 室温約 18℃以上
暖房運転	外気温約 24℃以下 室温約 28℃以下

- 上記の条件以外で運転すると、保護装置が働き、運転できないことがあります。
- 湿度が80%以上ある場合、長時間冷房・除湿運転すると吹出口などに露がつき、滴下することがあります。

# 詳しく知りたいとき 2

## 足もとセンサー

お部屋の床温度と人の有無を検知します。



足もとセンサー

### ■ エコ自動運転時 32 ページ

床の温度を検知し、冷えすぎ暖めすぎを抑えます。人がいないと判断すると、運転を弱めます。

### ■ 足もと運転時 19 ページ

床の温度を検知し、足もと付近の温度をコントロールします。

### ■ 居住エリア検知「入」時 29 ページ

人がいるエリアを検知し、エリアに応じた気流制御をします。

### ■ お部屋プラスモード設定時 38 ページ

人がいないと判断すると、自動でプラスクラスター送風運転をします。

### ■ おでかけオートセーブ・オートオフ時 18 ページ

人がいないと判断すると、自動で設定温度を控えたり、運転を休止します。

## 室内機の据付位置とセンサーの向き

正しく検知するために、室内機の据付位置に合ったセンサーの向きになっているか確認してください。(下図参照)

据付位置 (上から見た図)	室内機が お部屋の左側	室内機が お部屋の中央	室内機が お部屋の右側
	室内機 検知範囲	室内機 検知範囲	室内機 検知範囲
センサーの向き		レバー	

## センサーの向きの変えかた

- ① オープンパネルを開ける。
- ② 指掛部を持ち、センサーカバーを開ける。
- ③ レバーを指で動かして向きを変える。
- ④ センサーカバーを閉じる。

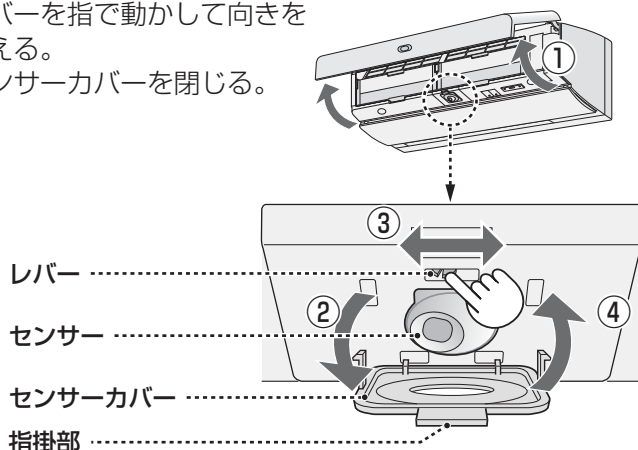

### ご注意

- センサーに触れないように、ご注意ください。  
センサーの表面が汚れている場合は、感度が低下します。柔らかい布で、軽くから拭きをしてください。

### 検知の精度・条件

足もとセンサーはエアコンから約6mの範囲を超えると検知の精度が下がります。また、以下の条件では正しく床温度と人の有無を検知できない場合があります。

#### ● 床温度

・エアコンと床の間に障害物があったり、ホットカーペットや床暖房などの発熱物があるとき。

#### ● 人の有無

人がいるのに「いない」と検知してしまう場合

- ・長時間じっとしていたり、動きが少ないとき(就寝中、乳児・けがやご病気で動けない方など)
- ・肌の露出が少ないとき(布団をかぶっていたり、極端な厚着をしていたり、エアコンに背を向けているなど)
- ・人の動きが家具などに隠れているとき
- ・室温が高く、人の体温との温度差が小さいとき(室温が30℃以上あるときなど)

人がいないのに「いる」と検知してしまう場合

- ・犬や猫などの小動物が動きまわっているとき
- ・ヒーターなどの温度が高いものがあるとき
- ・日差しや暖かい風が室内に入ってくるとき
- ・短時間で室内の温度が大きく変化しているとき

## 無線LAN機能

詳しくは、別冊の「無線LANガイドブック」をご覧ください。

このエアコンは、無線LAN機能を搭載しています。  
スマートフォンとエアコンを無線LAN接続すると、スマートフォンでエアコンを操作したり、  
エアコンの状況を確認することができます。

### 外出先からエアコン操作

切り忘れたときなど  
運転を停止できます。

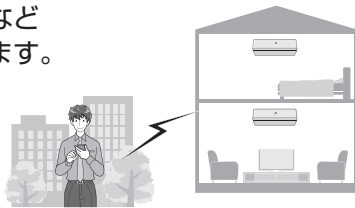

### 他の部屋のエアコンを操作

家の中で別室のエアコンを  
操作できます。

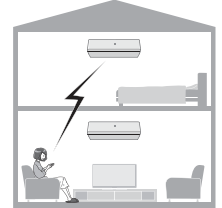

### エアコンの各種確認

お部屋の温度・エアコンの運転状況・電気代の確認ができます。

### 切り忘れのお知らせ

GPS と連動し、自宅から一定距離を離れると運転状況のお知らせが届きます。

### タイマー機能

曜日別にタイマー設定ができます。



月 火 水 木 金 土 日

便利な使いかた

## おでかけ運転

### オートセーブ

人が10分以上いないと判断すると設定温度を控えめにします。人を検知すると元の設定温度に戻ります。  
(外気温と設定温度の差が小さい場合は、設定温度をあまり変えない運転をします)

**エコ自動運転**：設定温度を最大2℃ゆるめます。

**冷房運転**：徐々に設定温度を上げていき、最大で「設定温度+5℃」まで上がります。(設定温度の上限は30℃)

**暖房運転**：徐々に設定温度を下げていき、最大で「設定温度-5℃」まで下がります。(設定温度の下限は15℃)

### オートオフ

人が10分以上いないと判断すると設定温度を控えめにし、  
さらに1時間が経過すると運転を休止します。  
人を検知すると運転を再開します。  
運転の休止中は運転ランプ(橙)がゆっくり点滅します。  
(運転を休止していても、リモコンは運転中の表示を続けています)

- 運転休止時は、自動でフィルター掃除と内部清掃をします。
- プラズマクラスターパトロール(お部屋プラスモード)を設定している場合は、運転を休止せずにプラズマクラスター送風運転をします。
- タイマー運転は、オートオフより優先されます。

### 運転休止中

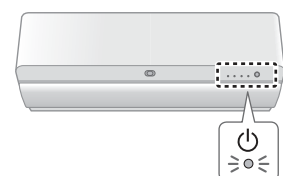

ゆっくり点滅 (橙)

# フィルター掃除運転

室内機のエアフィルターのほこりを掃除ブラシでかき出し、ダストボックスにためます。

●お買いあげ時は、運転停止後に自動でフィルター掃除運転を開始します。(設定を変えたいときは [28 ページ](#))

## フィルター掃除中

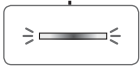

(水色)

## 気流パネルの動き

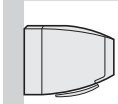

閉じたまま

## 自動フィルター掃除について

運転時間：約5分間

エアコンの運転停止後に、自動でフィルター掃除を開始します。

フィルター掃除 内部清浄

### 電気代の目安

約0.04円

※電気代単価 27円/kWhで算出。

- 1日に1回働きます。  
(前回のフィルター掃除運転から24時間以内は働きません)
- 24時間以上連続して運転した場合は、運転を一時中断して、フィルター掃除をします。
- 自動フィルター掃除の設定を「切」にしても、エアコンを10回運転すると、自動でフィルター掃除をします。
- 午前0～6時の間にエアコンを停止した場合は、自動フィルター掃除はしません。

## 手動でフィルター掃除運転をする

運転時間：約14分間

リモコン操作でフィルター掃除を開始します。念入りにフィルターを掃除します。長期間使わないときのお手入れにご使用ください。

### 「フィルター掃除」を選ぶ

停止中に

**クリーン** を押して選ぶ

フィルター掃除

フィルター掃除

内部清浄

フィルター掃除

内部清浄

以下の場合、定期的にご使用ください。

- 自動フィルター掃除の設定を「切」にしている
- 毎回、午前0～6時の間に運転を停止している

### お知らせ

- リモコン表示「フィルター掃除」は、運転開始1分後に消灯します。
- フィルター掃除運転をしても、使用状況や環境により、エアフィルターの汚れが取れないことがあります。6カ月に1回は汚れ具合を確認し、とくに台所などでのご使用で油汚れが気になる場合や、フィルター掃除運転をご使用にならない場合は、エアフィルターを取りはずしてお手入れしてください。 [44 ページ](#)
- フィルター掃除運転でダストボックスにたまったほこりは、定期的に捨ててください。 [42 ページ](#)
- フィルター掃除運転は、エアフィルターの目づまりによる能力低下を抑えるのが目的です。エアコン内部の汚れを抑制するものではありません。

# 内部清浄運転

プラズマクラスターイオンをエアコン内部に放出し、吹出口周辺とエアコン内部を乾燥させてカビの増殖を抑制します。

● お買いあげ時は、運転停止後に自動で内部清浄運転を開始します。(設定を変えたいときは [28ページ](#))

## 内部清浄中

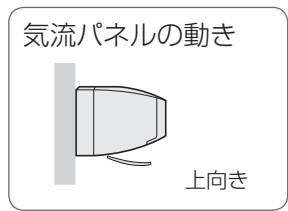
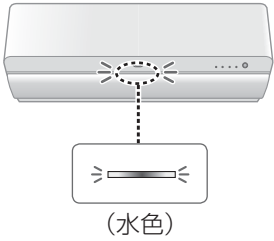

## 自動内部清浄について

運転時間：約20～120分間

エアコンの運転停止後に、自動で内部清浄を開始します。  
カビの増殖やニオイを抑制するために、最後まで運転してください。

フィルター掃除 内部清浄

### 電気代の目安

約0.3～3円

※電気代単価 2.7円/kWhで算出。

### ● 内部清浄の運転内容

停止前の運転の種類、室温、外気温によって異なります。

	停止前の運転	内部清浄の運転内容	
①	・冷房 ・除湿 ・部屋干し	約90分間～ 約120分間	送風運転や 暖房運転(最大10分間)
②	・暖房 ・プラズマクラスター送風 ・パワフルショット	約20分間	送風運転

- おやすみ切タイマーや切タイマーで停止した場合は送風運転をします。
- 停止の約1時間以内に冷房・除湿・部屋干し運転をしていた場合は、停止前の運転に関係なく①の運転内容になります。
- 運転時間が1分未満のときは自動内部清浄をしません。

## 手動で内部清浄運転をする

運転時間：約90～120分間

リモコン操作で内部清浄を開始します。念入りに内部清浄をします。  
長期間使わないときのお手入れにご使用ください。

### 「内部清浄」を選ぶ

停止中に

**クリーン**を押して選ぶ

内部清浄



以下の場合、定期的にご使用ください。

- 自動内部清浄の設定を「切」にしている
- 毎回、おやすみ切タイマーや切タイマーで停止している

### 自動フィルター掃除と自動内部清浄の両方が設定「入」のとき

- フィルター掃除終了後に内部清浄運転します。

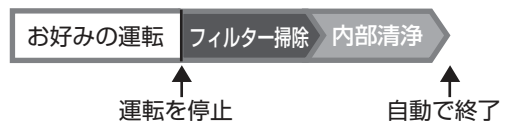

### お知らせ

- リモコン表示「内部清浄」は、運転開始1分後に消灯します。
- 内部清浄運転は、状況に応じて暖房運転をしますので、室温が高くなる場合があります。
- すでに発生したカビは内部清浄運転では取れません。また、内部清浄運転をしても使用状況や環境により、カビやにおいが発生することがあります。その場合、エアコン内部の洗浄をおすすめします。 [裏表紙](#)

# プラズマクラスターパトロール運転

停止中、お部屋やエアコン内部にカビが発生しやすい環境\*や人が不在になると自動で運転します。  
 (\*温度20℃以上、湿度70%以上)

## お部屋プラスモード

お部屋とエアコン内部のカビを抑制します。

停止中に、お部屋がカビの発生しやすい環境になる、またはお部屋に人がいないことを検知すると自動でプラズマクラスター送風運転を開始します。

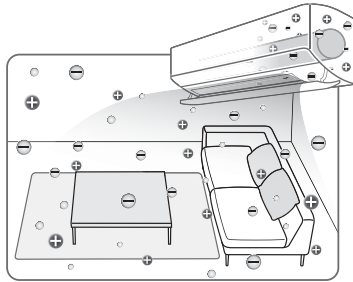

## 内部モード

エアコン内部のカビを抑制します。

停止中に、エアコン内部がカビの発生しやすい環境になると、ファンを逆回転で運転し、プラズマクラスターイオンをエアコン内部にいきわたらせます。

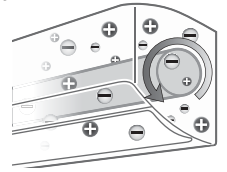

設定中

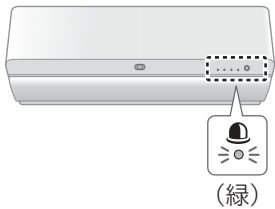

**パトロール** を押してモードを選ぶ。



電気代の目安

- お部屋プラスモード  
約0.5円/時間
- 内部モード  
約0.2円/時間

※電気代単価 27円/kWhで算出。



お部屋プラスモード	内部モード
<p>運転中</p> <p>(青) (赤) (緑)</p> <ul style="list-style-type: none"> <li>● 気流パネルは上向きに開いています。</li> </ul>	<p>運転中</p> <p>(水色) (赤)</p> <ul style="list-style-type: none"> <li>● 気流パネルは閉じています。</li> <li>● エアコン内部が乾いていない場合は気流パネルを上向きに開いて約90分間の送風運転をします。</li> </ul>

## 設定を取り消すとき

**パトロール** を押して「取り消し」を選ぶ。

- 本体のパトロールランプが消灯します。

## お知らせ

- すでに発生したカビは、プラズマクラスターパトロールでは取れません。
- リモコンの電池を交換したり、「リセット」ボタンを押したりすると、リモコンは初期設定(パトロール設定なし)に戻ります。ただしエアコン本体は、パトロールの設定を記憶しています。
- プラズマクラスターパトロール運転中に停止ボタンを押した場合、一時的に停止しますが、カビが増殖しやすい条件下ではすぐに運転を再開します。  
停止したい場合は、パトロールボタンで設定を取り消してください。
- お部屋プラスモード時、人の不在を検知してから運転を開始するまでの時間は、30分に設定されています。(お買いあげ時)  
開始時間の設定を変えたいときは **28 ページ**

# お手入れのしかた 1

<p><b>警告</b></p>	<p>お客様ご自身でエアコン内部の洗浄はしない 消臭剤を吹きかけない 【水漏れ・破損・故障・発煙・発火の原因】</p>
<p><b>注意</b></p>	<p>必ず運転を停止し、電源プラグを抜く 【高速回転するファンで、けがの原因】</p>

## お手入れできる部品

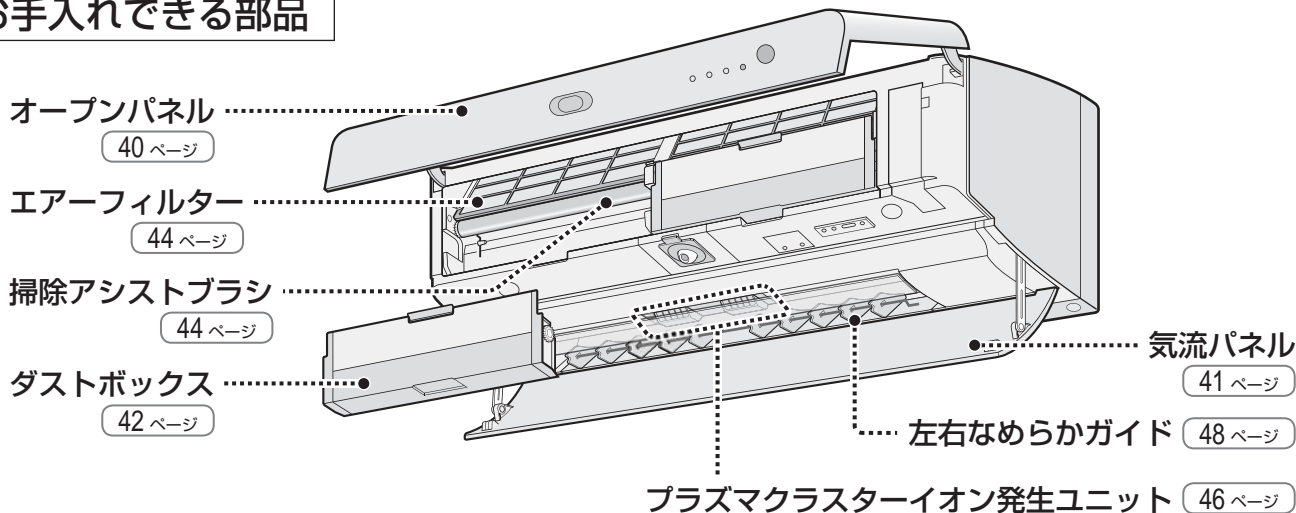

お手入れ方法の一部が動画で確認できます。  
<http://www.sharp.co.jp/support/visualguide/>

**■ 次のものは使わない** (変色・変形・傷の原因)

シンナー・ベンジン    みかき粉    消臭剤    漂白剤・酸性・アルカリ性洗剤    タワシ・スポンジの硬い面    40℃以上のお湯

**■ 次のもので乾かさな**い (変色・変形の原因)

- 直射日光
- ドライヤー
- ストープなど

## 本体・リモコン <汚れが気になったら>

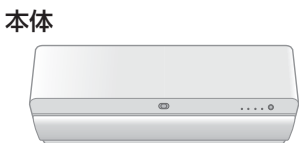

柔らかい布で、軽くから拭きをする

汚れがひどいときは、水、またはぬるま湯を含ませ、よく絞った布で拭いてください。  
 (内部に水が入ると、故障の原因)



お手入れ

# お手入れのしかた 2

## オープンパネル <汚れが気になったら>

オープンパネル

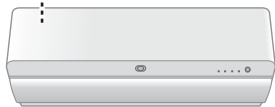

柔らかい布で、軽くから拭きをする

汚れがひどいときは、水、またはぬるま湯を含ませ、よく絞った布で拭いてください。  
(内部に水が入ると、故障の原因)

●はずしてお手入れできます。

### はずしかた

**1** 運転を停止し、電源プラグを抜く

**2** オープンパネルを開ける

●左右側面を持ち、手前に引き上げる。

**3** オープンパネルを取りはずす

●ほぼ水平まで押し上げ、手前に引き抜く。

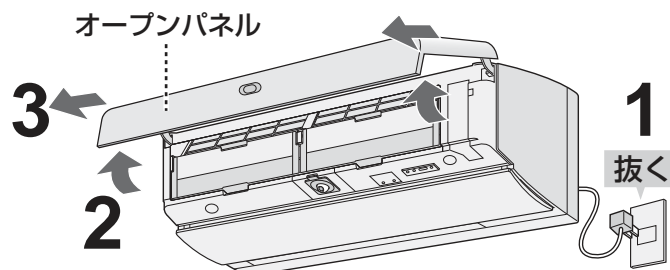

### 付けかた

**1** オープンパネルを水平に持つ

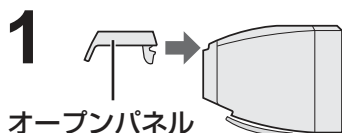

**2** オープンパネルの長い方の軸をガイドの上面に沿わせて押し込む

●左右とも「カチッ」と音がするまで押し込む。

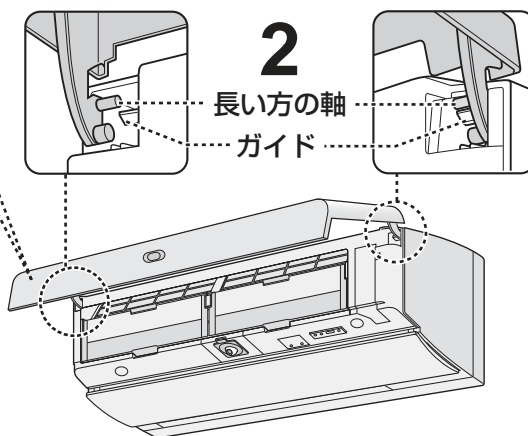

**3** オープンパネルを閉じる

●左右両端を「カチッ」と音がするまで押さえる。

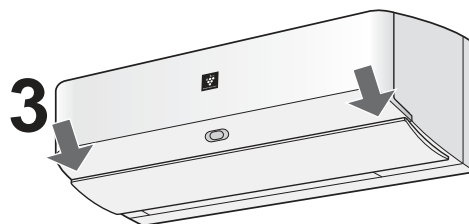



**ご注意**

●はずしたオープンパネルや気流パネルは、分解しないでください。(破損・故障の原因)

## 気流パネル <汚れが気になったら>

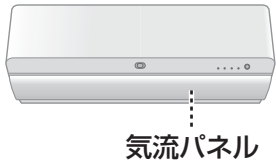

柔らかい布で、軽くから拭きをする

汚れがひどいときは、水、またはぬるま湯を含ませ、よく絞った布で拭いてください。(内部に水が入ると、故障の原因)

●はずしてお手入れできます。

### はずしかた

#### 1 運転を停止し、電源プラグを抜く

●気流パネルが完全に閉まった後、5秒以上経ってから、抜く。

#### 2 オープンパネルを開ける

●左右側面を持ち、手前に引き上げる。

#### 3 気流パネルのロックを解除する

●気流パネル下部のロック解除レバー(灰色)を左右同時に本体の中央方向に押す。

#### 4 気流パネルを取りはずす

●気流パネルを開き、少し上に浮かして本体の軸から取りはずす。

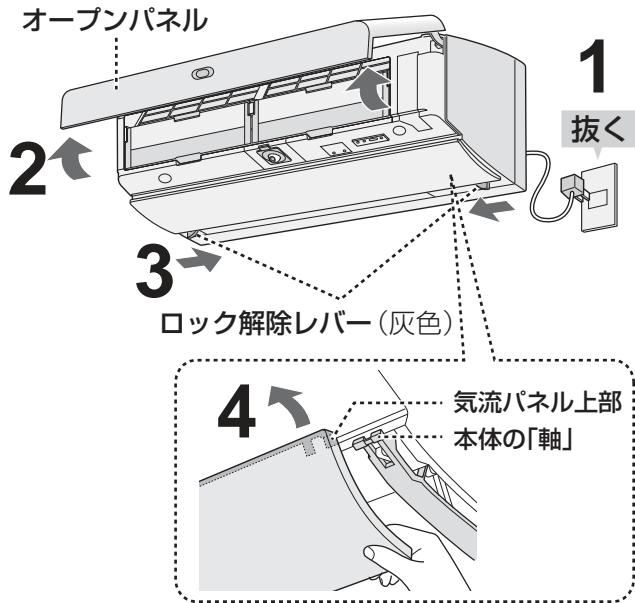

### 付けかた

#### 1 パワー集中ガイドが閉じていることを確認する

#### 2 気流パネルの上部両端を本体の「軸」に引っ掛ける

●ロック解除レバー(灰色)がある方が下側です。

#### 3 気流パネル下部を閉じる

●気流パネル下部の左右両端を「カチッ」と音がするまで押さえる。

#### 4 オープンパネルを閉じる

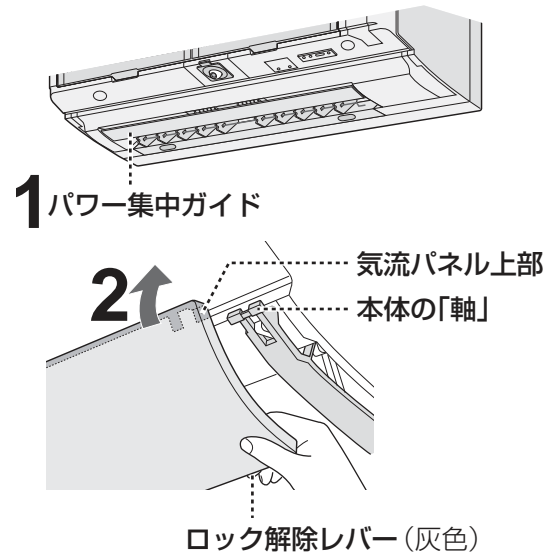

#### 気流パネルが確実に閉じているか確認する

●確実に閉じていないと、気流パネルの動作不良や落下の原因となります。

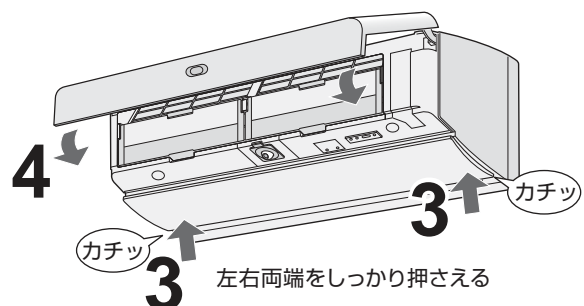
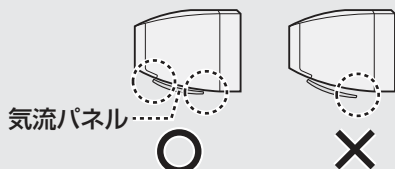

# お手入れのしかた 3

## ダストボックス <6カ月に1回を目安に>



ダストボックス

たまったほこりを捨て、  
積算運転時間をリセットする

- ダストボックス、掃除ブラシは水洗いできます。汚れが気になる場合は、薄めた中性洗剤を使用してください。
- 洗った後は、日陰でよく乾かしてください。

### お手入れサインについて

積算運転時間が約4,500時間に達すると、プラズマクラスターランプ(水色)が点滅し、お手入れ時期をお知らせします。

このサインは目安です。使用状況や環境により、たまるほこりの量は異なりますので定期的にお手入れすることをおすすめします。

- 積算運転時間をリセットすると、お手入れサインは消灯します。



点滅(水色)

### はずしかた／ほこりの捨てかた

#### 1 運転を停止し、電源プラグを抜く

- リモコンの停止ボタンを2回押し、エアフィルターが元の位置に戻るまで2分以上経ってから抜く。

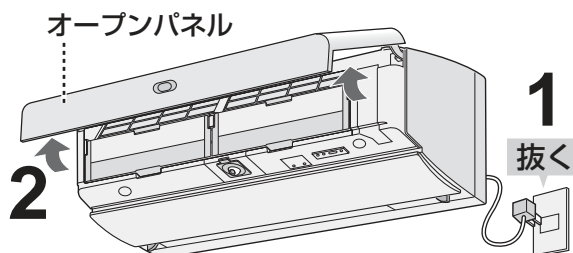

#### 2 オープンパネルを開ける

- 左右側面を持ち、手前に引き上げる。

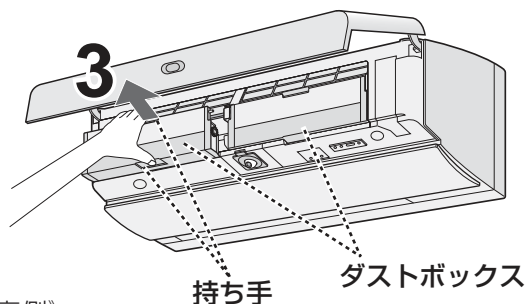

#### 3 持ち手をつかみ、ダストボックスを手前に引き出す

《ダストボックス裏側》

ブラシ押さえ(灰色) つまみ

#### 4 ブラシ押さえ(灰色)を開く

- ブラシ押さえ両端のつまみを上げ、「カクッ」と音がするまで開く。

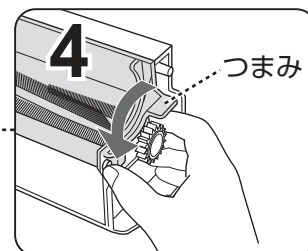
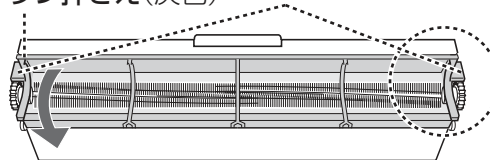

#### 5 掃除ブラシを取りはずし、たまったほこりを捨てる

- 掃除ブラシに付着しているほこりも取り除く。

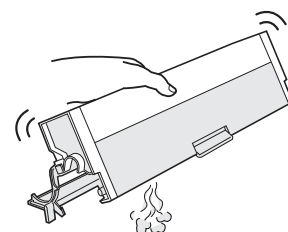
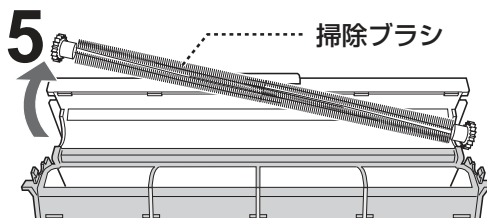

## 付けかた／積算運転時間のリセット

### 1 掃除ブラシを取り付ける

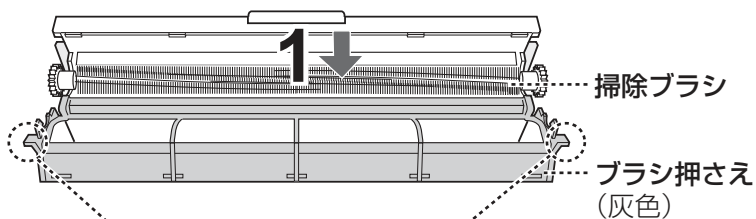

### 2 ブラシ押さえ (灰色) を閉じる

- 両端のつまみを「カチッ」と音がするまで押さえる。

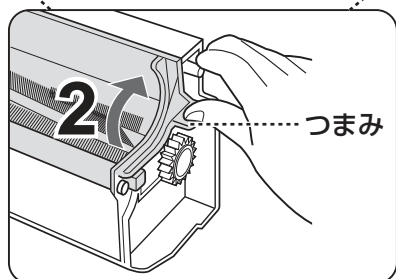

### 3 ダストボックスを取り付ける

- 図の矢印の所を「カチッ」と音がするまでしっかりと押さえる。
- 左右の区別はありません。

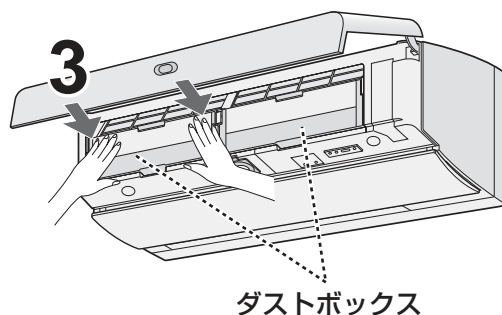

#### ご注意

- ダストボックスが正しく入っていないと、フィルター掃除動作不良の原因になります。

### 4 積算運転時間のリセット

#### ① 電源プラグを差し込む

#### ② 停止中に

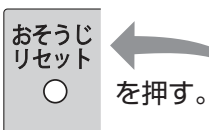

- 「ピッピッ」と音がして、積算運転時間がリセットされます。

#### ③ オープンパネルを閉じる

- 左右両端を「カチッ」と音がするまで押さえる。

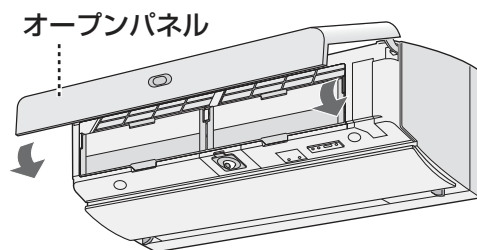

# お手入れのしかた 4

エアフィルター・掃除アシストブラシ <6カ月に1回を目安に>



エアフィルター  
掃除アシストブラシ

水洗いし、日陰でよく乾かす

汚れがひどいときは、薄めた中性洗剤でつけ置き洗いをし、日陰でよく乾かしてください。

- こする場合は、必ずやわらかいスポンジなどで、やさしく扱ってください。
- 折り曲げるなどの強い力を加えないでください。

フィルター掃除運転をしても、定期的に汚れ具合を確認し、汚れている場合はお手入れしてください。

- 使用状態や環境により、汚れ(油、たばこのヤニなど)が取れないことがあります。台所など油汚れの気になるところでご使用の場合は、こまめにお手入れしてください。
- フィルター掃除運転をご使用でない場合は、2週間に1度、お手入れしてください。

## はずしかた

### 1 運転を停止し、電源プラグを抜く

- リモコンの停止ボタンを2回押し、エアフィルターが元の位置に戻るまで2分以上経ってから抜く。

### 2 オープンパネルを開ける

- 左右側面を持ち、手前に引き上げる。

### 3 持ち手をつかみ、ダストボックスを手前に引き出す

### 4 エアフィルターを下に引き抜いてはずす

### 5 ロックつまみを押しながら下げる

### 6 掃除アシストブラシを取りはずす

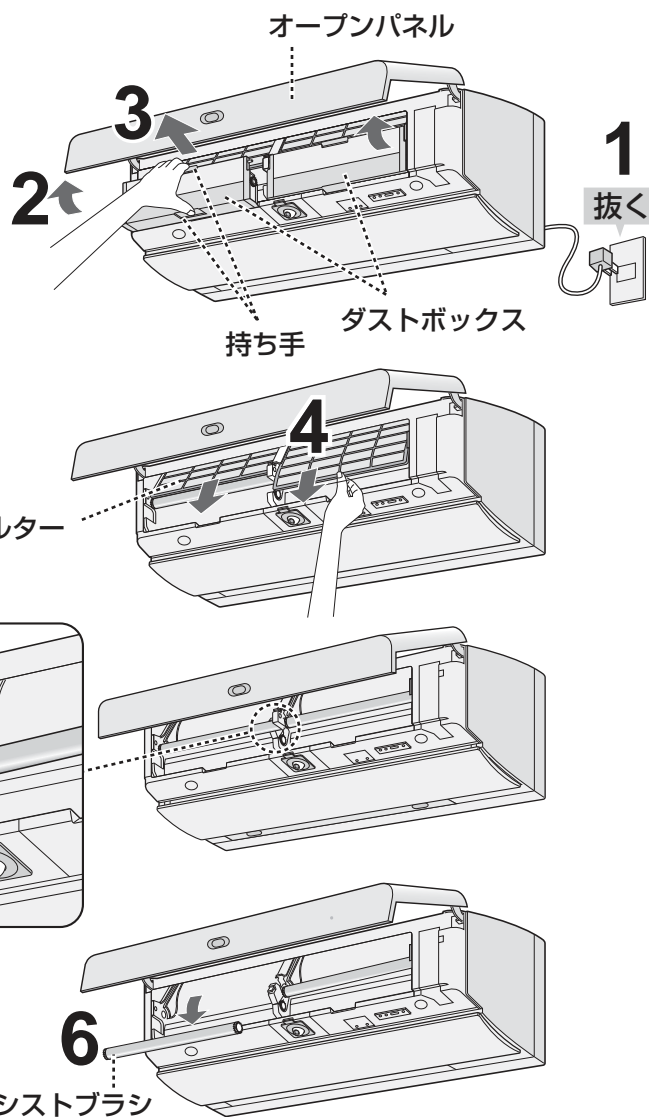

#### ご注意

- フィルター掃除中に電源プラグを抜いた場合、フィルターが奥まで戻らず引き出しにくくなる場合があります。その場合は再度ダストボックスを取り付け、電源プラグを差し込み、約2分間待ってください。(エアフィルターを無理にはずすと故障の原因)

## 付けかた

### 1 掃除アシストブラシを取り付ける

- 側面の穴に軸を入れ、もう片方の軸をロックつまみにのせる。

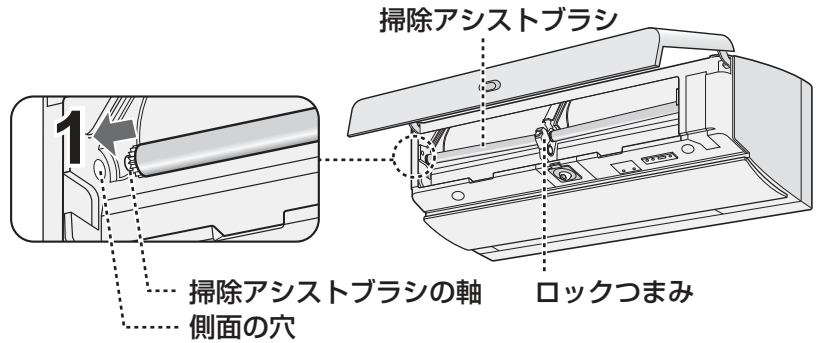

### 2 ロックつまみを上げる

- 「カチッ」と音がするまで上げる。

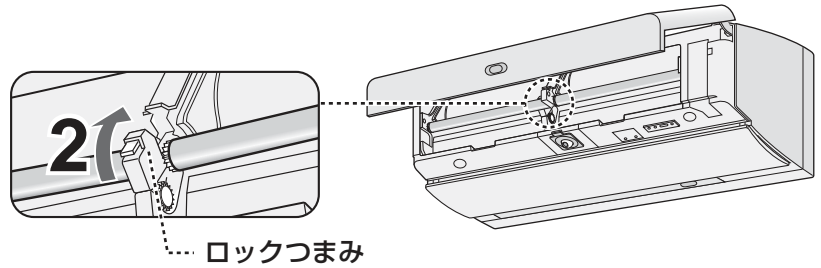

### 3 エアーフィルターのオモテを確認する

#### 3 オモテ ↑ 挿入方向

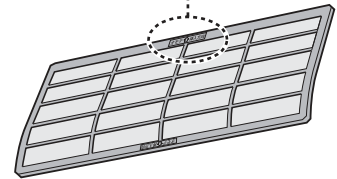

### 4 エアーフィルターを入れる

- 挿入口に沿って差し込み、奥まで入れる。
- 上下の向きに関係なく、入れることができます。
- 左右の区別はありません。

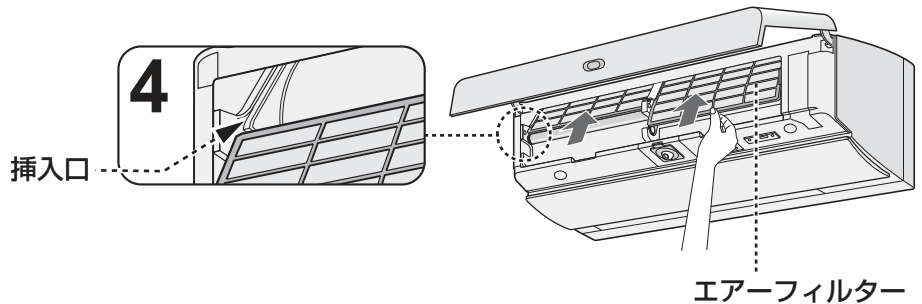

### 5 ダストボックスを取り付ける

- 図の矢印の所を「カチッ」と音がするまでしっかりと押さえる。
- 左右の区別はありません。

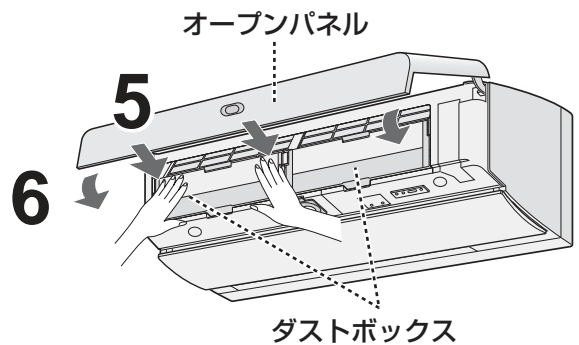

### 6 オープンパネルを閉じる

#### ご注意

- 掃除アシストブラシやエアフィルター、ダストボックスが正しい位置に入っていないとフィルター掃除動作不良の原因になります。

# お手入れのしかた 5

## ユニット(プラズマクラスターイオン発生ユニット) <6カ月に1回を目安に>

高濃度のプラズマクラスターイオンを安定して放出するために、定期的にお手入れしてください。

はずしかたは 47 ページ

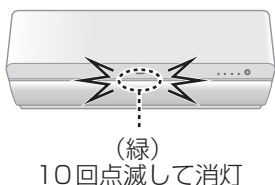

運転開始時にプラズマクラスターランプ(緑)が10回点滅後、消灯したときは、プラズマクラスターイオンの濃度が低下しています。お手入れをすると改善されます。

ユニットの電極部(針の先端部)に付いたほこりや付着物を付属のユニット清掃ブラシまたは市販の綿棒でやさしく取り除く

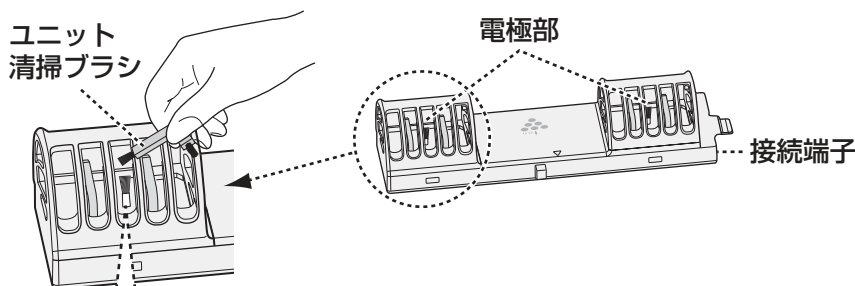

### ご注意

- 電極部が変形しないように注意してください。
- 接続端子には触れないでください。

### お知らせ

- 汚れが落ちにくい場合は、市販の綿棒を少し水で湿らせてから、お手入れしてください。

## ユニットの交換

運転開始時にプラズマクラスターランプ(青)が10回点滅後、消灯したときはすべてのユニットを交換してください。(交換ユニットは別売品です。ご使用の機種により交換ユニットの数が異なります 59 ページ)

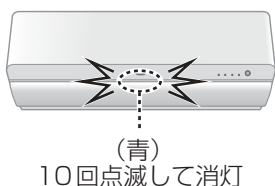

### ■ユニット交換の目安(約17,500時間)

1日5時間 使用で	1日8時間 使用で	1日24時間 使用で
約10年	約6年	約2年

- 約19,000時間を超えると、運転開始時にランプが約1分間点滅してプラズマクラスターイオン発生が停止をお知らせし、消灯します。

**1** エアコン室内機からユニットホルダーを取りはずす。はずしかたは 47 ページ

**2** ユニットホルダーから、古いユニットを取りはずす

- 矢印の方向に持ち上げて取り出す

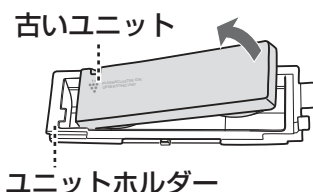

- ユニットをはずしたユニットホルダーは水洗いできます。洗った後は日陰などでよく乾かしてください。

**3** 新しいユニットをユニットホルダーに取り付ける

- ① ユニットをはめ込む
- ② カチッと音がするまで押し込む

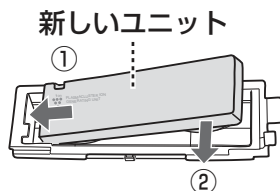

### お願い

- ユニットホルダーは捨てないでください。別売品に付いていません。
- 古いユニットは燃えないごみとして廃棄してください。廃棄物の分別ルールがある地域は、そのルールに従ってください。

## ユニットホルダーのはずしかた

AY-J22X、AY-J25X、AY-J28X、AY-J36X、AY-J40X2、AY-J56X2 : 1個  
 AY-J63X2、AY-J71X2、AY-J80X2 : 3個

### 1 運転を停止し、電源プラグを抜く

- 気流パネルが完全に閉まった後、5秒以上経ってから、抜く。

### 2 オープンパネルを開ける

- 左右側面を持ち、手前に引き上げる。

### 3 気流パネルのロックを解除する

- 気流パネル下部のロック解除レバー（灰色）を左右同時に本体の中央方向に押す。

### 4 気流パネルを取りはずす

- 気流パネルを開き、少し上に浮かして本体の軸から取りはずす。

### 5 パワー集中ガイドを下向きにする

### 6 ロックレバーの先端を押しながら、下側に倒す

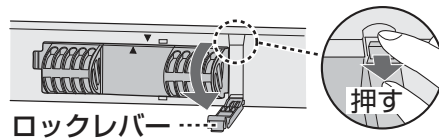

### 7 ユニットホルダーを持って右にずらし印(▲と▼)を合わせる

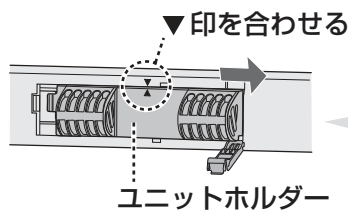

- 落下のおそれがあるので、しっかりとユニットホルダーを持ってください。

### 8 ユニットホルダーをはずす

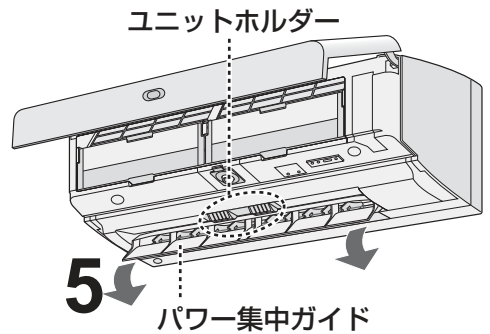
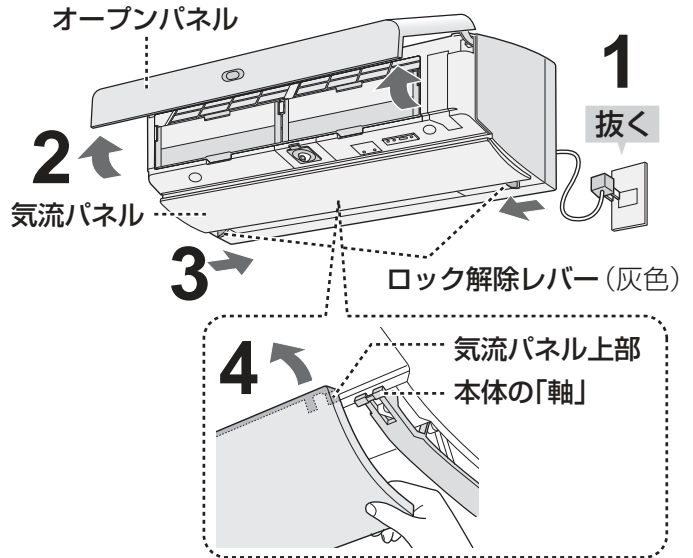
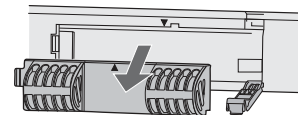

## ユニットホルダーの取り付けかた

### 1 ユニットホルダーを印(▲と▼)に合わせてはめ込み左にずらす

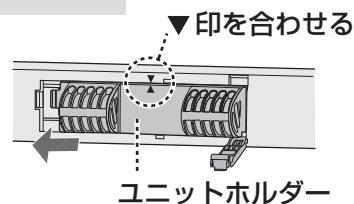

### 2 ロックレバーを上げる

- 「カチッ」と音がするまで上げる。

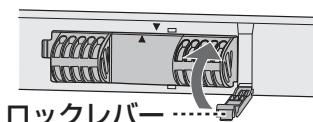

#### ご注意

- 正しく取り付けしていないと、プラズマクラスターランプの青と緑が交互に点滅します。

# お手入れのしかた 6

## 左右なめらかガイド <汚れが気になったら>

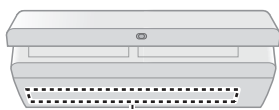

左右なめらかガイド

はずして、柔らかい布で、軽くから拭きする

汚れがひどいときは、薄めた中性洗剤を使用し、  
柔らかいスポンジや布で軽く拭くように水洗いし、  
日陰でよく乾かしてください。  
(水気が残っていると感電の原因)

### はずしかた

#### 1 リモコン操作で、気流パネルを開く

リモコンのカバーを開け  
停止中に 上下風向 を3秒間、長押しする。

#### 2 電源プラグを抜く

#### 3 左右なめらかガイドを取りはずす

● ロック解除ボタンを左右同時に押しながら引き抜く。

#### 4 吹出口のお手入れ

柔らかい布で、軽くから拭きをする

● 汚れがひどいときは、水、またはぬるま湯を含ませ、  
よく絞った布で拭いてください。  
(内部に水が入ると、故障の原因)

#### ご注意

● ファンには触れないで  
ください。  
(破損・故障の原因)

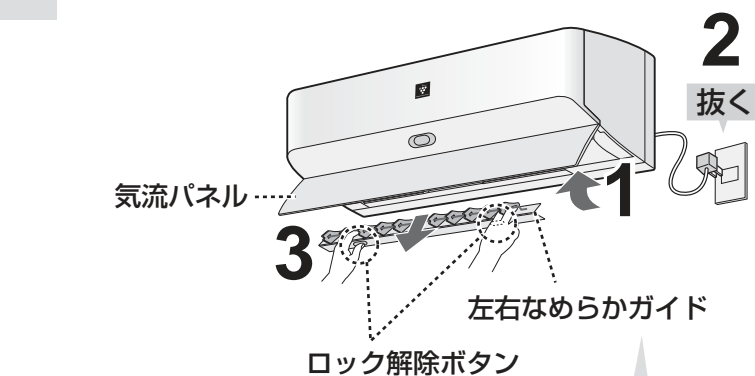
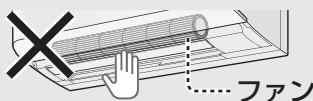

● 落下のおそれがあるので、  
しっかりと持って取りはず  
してください。



### 付けかた

#### 1 左右なめらかガイドを取り付ける

● 両端を沿わせて「カチッ」と音がするまで  
差し込む。

#### 2 電源プラグを差し込む

#### 3 リモコン操作で、気流パネルを閉じる

リモコンのカバーを開け  
上下風向 を3秒間、長押しする。

● 「停止」ボタンでも閉じることができます。

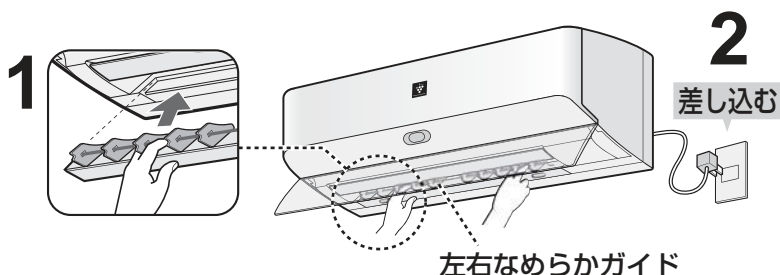

#### 気流パネルが閉じないとき

● 左右なめらかガイドが正しく取り付け  
られているか確認してください。



# 長期間使わないとき

## 長期間使わないときは

下記をおこなってください

- フィルター掃除と内部清浄の手動運転をする。(36, 37 ページ)
- 運転停止後、電源プラグを抜く。または、エアコン専用の安全ブレーカーを切る。
- 各部のお手入れをする。(39～48 ページ)
- リモコンの電池を取り出す。(液漏れによる故障防止) (10 ページ)

## 再び使い始めるときは

下記を確認してください

- 室内機・室外機の吸込口・吹出口がふさがれていないか。(汚れていると、運転能力が低下)
- ドレンホースの排水口がふさがれていないか。(ふさがれていると、室内機の水漏れの原因)
- アース線が断線していたり、はずれたりしていないか。(不確実な場合、感電や火災の原因)  
アース工事は、お買いあげの販売店、または専門業者にご依頼ください。
- 室外機の据え付けが不安定になっていないか。(不安定な場合、騒音や転倒などの原因)  
お買いあげの販売店へご相談ください。
- 電源プラグやコンセントに、ほこりが付着していないか。  
(ほこりが付着していると、感電や火災の原因)

# 故障かな？ 1

修理依頼やお問い合わせの前に、もう一度お調べください。



## よくあるご質問

- Q** 運転を停止しても動いている
- 本体のプラズマクラスターランプ(水色)が点灯
  - 気流パネルが閉まりきらない
  - 暖かい風が出る

**A** 運転停止後、自動でフィルター掃除や内部清掃が働いています。(36, 37 ページ)  
カビの増殖やニオイを抑制するためにも最後まで運転してください。  
冷房・除湿・部屋干し運転後の内部清掃では、エアコン内部を乾燥するため、暖房運転(最長10分間)をする場合があります。

- Q** 「ジージー」  
「チッチッチ」という音が出る

**A** プラズマクラスターイオン発生時に出る音です。音は使用環境や運転内容により、大きくなったり聞こえにくくなったりしますが、プラズマクラスターイオンの効果は同じです。  
ユニットの電極部をお手入れすると、音が軽減する場合があります。(46 ページ)  
気になる場合は、プラズマクラスター「切」に設定してください。(28 ページ)

- Q** 「ポコポコ」という音が出る

**A** 高気密住宅などでは、換気扇を回したときや、屋外の風が強いときなどに室内と室外の気圧の差によって、空気が逆流し、ポコポコという音が出ることがありますが、故障ではありません。  
ドレンホースにエアコン用逆流防止弁を取り付けると改善することがあります。  
(ホームセンターなどで販売されています)  
取り付けは逆流防止弁の説明書に従って取り付けてください。また、つまりによる水漏れを防ぐため、定期的にお手入れしてください。

エアコン用逆流防止弁

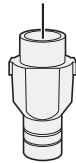

- Q** 運転ランプ(緑)が  
ゆっくり点滅する



**A** 暖房時の霜取り運転をしています。  
(33 ページ)

  
ゆっくり点滅(緑)

- Q** 室外機から水や白い煙(湯気)が出る

**A** ●暖房時  
霜取り運転でとけた霜は、白い煙(湯気)となって出たり、水となって室外機の底から出たりします。  
異常ではありません。

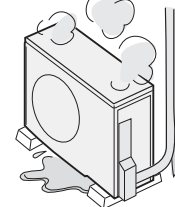

●冷房時  
冷えた配管や配管接続部に水滴が付き、滴下することがあります。

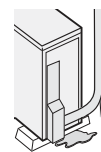

ぬれてお困りの場合は、お買いあげの販売店に排水工事をご相談ください。一部寒冷地域では、室外機凍結のおそれがあり、工事できない場合があります。

- Q** 運転開始時、すぐに風が出ない

**A** ●冷房運転時  
冷たい風を出す準備をしています。  
約1分間お待ちください。

●暖房運転時  
暖かい風を出す準備をしています。  
約1～5分間お待ちください。  
外気温が低い等の条件により、もう少し時間がかかる場合があります。



こんなとき		お調べください	参照ページ
本体	運転しない・電源が入らない	<ul style="list-style-type: none"> <li>● ご家庭のヒューズ、ブレーカーが切れていませんか。</li> <li>● 電源プラグがはずれていませんか。</li> <li>● 停電ではありませんか。通電後あらためて運転してください。</li> </ul>	— — —
	室外機が止まらない	<ul style="list-style-type: none"> <li>● 運転停止後に、室外機を冷やしています。約1分間お待ちください。</li> </ul>	—
	エアコンが勝手に運転する	<ul style="list-style-type: none"> <li>● 入タイマーで「毎日」を予約していませんか。取り消すまで、毎日くり返します。</li> <li>● プラズマクラスターパトロールを設定していませんか。</li> </ul>	22 38
		<ul style="list-style-type: none"> <li>● スマートフォンで遠隔操作をされていませんか。</li> </ul>	—
	エアコンが勝手に止まる	<ul style="list-style-type: none"> <li>● 切タイマーで「毎日」を予約していませんか。取り消すまで、毎日くり返します。</li> </ul>	22
		<ul style="list-style-type: none"> <li>● スマートフォンで遠隔操作をされていませんか。</li> <li>● スマートフォンで操作後、エアコンと当社のサーバーが約24時間通信できない状態が続くと、自動でエアコンが停止します。</li> </ul>	— —
	暖房運転のとき風が出ない	<ul style="list-style-type: none"> <li>● 室外機に霜がつき、自動的に霜取り運転(約5～10分間)をしています。霜取り運転後、再び暖かい風を出す準備(約1～5分間)をします。外気温が低いなど、条件によっては、もう少し時間がかかる場合があります。</li> <li>● 室温が設定温度に達したとき、短時間(約3～6分間)、運転を止めて室温をコントロールしています。</li> </ul>	— —
	除湿運転のとき蒸し暑く感じる	<ul style="list-style-type: none"> <li>● お部屋に人が多く集まったり、発熱物があるとき、外気温が高い場合は、蒸し暑く感じる場合があります。その場合は、設定温度を下げるか、冷房運転で室温を下げてから、再度除湿運転をしてください。</li> </ul>	12・13
	設定湿度にならない	<ul style="list-style-type: none"> <li>● 外気温が高いときや、湿った空気が室内に入ってきたとき、リモコンで設定した湿度まで下がらないことがあります。また、外気温が高く、室温を下げぎみに運転している場合は、設定湿度より下がる場合があります。</li> </ul>	—
	風量が変わる	<ul style="list-style-type: none"> <li>● 上下風向を変えると、一時的に風量が低下することがあります。</li> <li>● 暖房運転で吹出す風の温度が低いときは、弱めの風量になります。</li> </ul>	— —
冷房・除湿運転のときエアコンから霧が出る	<ul style="list-style-type: none"> <li>● 運転中に吹き出した冷風で、お部屋の空気が冷やされて、霧状になるためです。</li> </ul>	—	
リモコン	<ul style="list-style-type: none"> <li>● 生活に伴うにおいがエアコンに吸着し吹き出されるためです。下記のお手入れをすると、改善する場合があります。 <ul style="list-style-type: none"> <li>・ フィルター掃除運転と内部清浄運転をする。</li> <li>・ ダストボックスにたまったほこりを捨てる。</li> <li>・ エアークリアフィルターをお手入れする。</li> <li>・ 左右なめらかガイドを取りはずして吹出口周辺をお手入れする。</li> </ul> </li> </ul> <p>改善しない場合は、専門業者によるエアコン内部の洗浄をおすすめします。</p>	36・37 42 44 48 裏表紙	

# 故障かな？ 2

こんなとき		お調べください	参照ページ
冷えない・暖まらない	よく冷えない・暖まらない	<ul style="list-style-type: none"> <li>● エアフィルターが汚れていませんか。</li> <li>● 冷房時に上下風向が「ななめ上」になっているときは、体に直接風があたりません。冷風感を求めたい場合は、風向を風があたる方向に設定してください。</li> <li>● 温度調節は適切ですか。</li> <li>● 風量を「静音」または「微」に設定していませんか。 室温や外気温によって、設定温度に到達するまでに時間がかかったり、設定温度にならなかったりすることがあります。</li> <li>● おでかけ運転中やおやすみ切タイマー予約中ではありませんか。</li> <li>● 電力ひかえめ「入」に設定していませんか。</li> </ul>	44 17  13 16  18・23 29
		<ul style="list-style-type: none"> <li>● エアコンが正常に運転しているかを確認するために、室内機の吹出口と吸込口の温度差をはかってください。 約20分間運転し、温度差が冷房時8℃以上、暖房時14℃以上あれば正常です。</li> <li>● お部屋の広さや外気温などの条件によっては、設定した温度に到達しない場合があります。 <ul style="list-style-type: none"> <li>・ エアコンの能力に対し、お部屋が広すぎませんか。</li> <li>・ 外気温が高い(低い)場合は、冷え(暖まり)が悪くなります。</li> <li>・ 湿度が高い状態が続くと、冷えが悪くなる場合があります。</li> </ul>                     冷房時は、カーテンなどで日差しをさえぎる、人のいる方向に風向を変えるなど調節すると、体感温度が下がります。                 </li> </ul>	—   裏表紙 — —
		<ul style="list-style-type: none"> <li>● エアコンの風が吹き出す方向に、障害物(欄間・梁・家具・壁など)があると風の流れが偏り、エアコンが室内の温度感知を正確にできなくなる場合があります。その場合は、障害物を避けるように風向を調整してください。</li> <li>● 室内機や室外機の吹出口、吸込口をふさいでいませんか。 また、室外機背面と左側面のアルミフィンに木の葉、紙、ペットの毛などがつまると能力が低下することがあります。</li> </ul>	16・17  —
		<ul style="list-style-type: none"> <li>● スマートフォンで遠隔操作(温度・風量・風向設定など)をされていませんか。遠隔操作で設定した内容は、リモコンに表示されません。</li> </ul>	—
		<ul style="list-style-type: none"> <li>● 室外機パワーを「低め」にしていませんか。</li> </ul>	29
		冷える・暖まるまでに時間がかかる	
フィルター掃除	フィルター掃除運転をしても、フィルターに汚れが残っている	<ul style="list-style-type: none"> <li>● 使用状態や環境により、エアフィルターの汚れが十分に取れないことがあります。 その場合は、取りはずしてお手入れしてください。</li> <li>● ダストボックスにほこりがたまっていませんか。</li> <li>● 掃除ブラシや掃除アシストブラシが汚れていませんか。</li> </ul>	44  42 42・44
	自動フィルター掃除をしない	<ul style="list-style-type: none"> <li>● 前回、フィルター掃除をしてから約24時間以内は、フィルター掃除をしません。</li> <li>● 午前0～6時の間に停止したときは、フィルター掃除をしません。</li> </ul>	36  36
	自動フィルター掃除の設定を「切」にしているのに、フィルター掃除が始まる	<ul style="list-style-type: none"> <li>● エアコンにほこりがつまるのを防ぐために、エアコンを10回運転すると自動でフィルター掃除をします。</li> </ul>	36
	運転中、勝手にフィルター掃除が始まる	<ul style="list-style-type: none"> <li>● 自動フィルター掃除を「入」にしている場合、24時間以上連続して運転すると、運転を一時中断して、フィルター掃除をします。</li> </ul>	36
音声機能	音声でのお知らせをしない	<ul style="list-style-type: none"> <li>● タイマー予約での運転開始や停止時は、音声のお知らせはしません。</li> <li>● 音声の音量が「0」になっていませんか。</li> </ul>	— 31
	音量が小さい・大きい	<ul style="list-style-type: none"> <li>● 音量調節を試みてください。</li> </ul>	31

	こんなとき	お調べください	参照ページ
本体表示(ランプ)	室内機のランプが点滅している	● お手入れ時期や異常などをお知らせしています。詳しくは56ページの「室内機のランプが点滅したとき」をご覧ください。	56
	本体ランプが暗い・プラズマクラスターランプが点灯しない	● 明るさを「暗め」に設定していませんか。 ● おでかけ運転をしていませんか。 ● おやすみ切タイマー予約中ではありませんか。 ● プラズマクラスターイオン発生ユニットの交換時期を過ぎていませんか。	31 18 23 46
	停止中にランプが点灯している	● 即温風で予熱中ではありませんか。 ● タイマー予約中ではありませんか。 ● プラズマクラスターパトロール設定中ではありませんか。 ● 自動フィルター掃除や自動内部洗浄中ではありませんか。	21 22・23 38 36・37
	タイマーを取り消したのにタイマーランプ(橙)が点灯している	● スマートフォンでタイマー予約をしていませんか。 スマートフォンで予約している場合、リモコンで予約を取り消すことはできません。スマートフォンで取り消してください。	—
音がする	「ジュルジュル」「シャー」という音	● エアコン内部の冷媒が流れる音です。	—
	「ブシュ」という音	● 霜取り運転のときなど、エアコン内部の冷媒の流れが切り換わるときの音です。	—
	「ピシッ」という音	● 温度変化により、室内機が膨張、収縮する音です。	—
	「カチッ」という音	● 室外機への通電を入・切したときの音です。 停止中も室外温度を確認するために通電する場合があります。	—
	「シャカシャカ」という音	● フィルター掃除運転をしているときの動作音です。ダストボックスやエアフィルターが正しく取り付けられていない場合は、エアフィルターが内部で当たり、動作音がさらに大きくなります。そのときは、正しく付け直してください。	36・42 44
	「コトコト」という音	● 運転開始時や停止時、パワー集中ガイドが位置調整しているときの音です。	—
	「ウィーン」という音	● 気流パネルやパワー集中ガイドのモーター動作音です。	—
何も操作していないのに「ピッ」「ピー」などの受信音がする	● スマートフォンで遠隔操作をされていませんか。	—	
足もとセンサー	床温度や人の有無を正しく検知しない	● センサーの向きを正しく合わせていますか。 ● センサーの表面が汚れていませんか。 ● オープンパネルは正しく取り付けられていますか。 パネルが浮いているとセンサーの検知範囲がせまくなります。 ● 条件によっては、正しく検知できない場合があります。	34 34 40 34

# 故障かな？ 3

こんなとき		お調べください	参照ページ
リモコン表示	リモコンに「  」が表示される	● 電池残量が少なくなっています。お早めに電池交換してください。	10
	エコ自動運転のとき、運転の種類が表示されない	● エアコンに向けて、もう一度「エコ自動」ボタンを押してください。エアコンから再度、情報を取得し表示します。	—
	温度や湿度が表示されない	● 表示範囲外は、「H」(高温・高湿)、「L」(低温・低湿)と表示されます。 ● 室外温度はエコ自動、冷房、除湿、暖房時のみ表示されます。	24 24
	室内の温度・湿度表示が温湿度計と異なる	● 表示する室内の温度・湿度は、目安(エアコン周囲の温湿度)であり、市販の温湿度計と異なることがあります。	—
	思ったより電気代が多い、少ない	● 電気代は目安であり、実際の電気代と異なることがあります。 ● お買いあげ時は、電気代単価27円/kWhで算出する設定になっています。電気代単価は、電力会社との契約によって異なります。ご契約の料金設定に合わせてください。 ● リモコンの日時設定は正しいですか。	— 31 11
	「エラー」が表示される	● エアコンからの情報を正しく受信できなかったときに表示されます。もう一度、リモコンを約3秒間、エアコンに向けて操作してください。	10
	運転内容がリモコン表示と異なる	● スマートフォンで遠隔操作をされていませんか。遠隔操作で設定した内容はリモコンに表示されません。	—
	リモコンに「  」が表示される	● エアコンが無線LANに接続されているときにクラウドで学習した情報で運転していると表示されます。	—
リモコン操作が思うようにできない	送受信しない リモコンが正常に動作しない リモコンの表示が出ない	● リモコンの「リセット」ボタンを押し、現在日時を合わせてから、もう一度、操作してください。 ● 電池の⊕⊖が逆になっていませんか。 ● リモコンを確実にエアコンに向けて操作していますか。 ● 蛍光灯の種類によっては、信号を受け付けられないことがあります。 ● エアコンから信号を発するときには、リモコン操作を受け付けられない場合があります。再度リモコン操作をしてください。 ● 1つのリモコンで2台動作させない設定をしていませんか。 ● 本体の電源プラグを抜き、1分後もう一度差し込んでください。	10・11 10 10 10 — 25 —
	風量が変わらない	● 除湿、パワフルショット、部屋干しでは風量の変更はできません。 ● プラズマクラスター送風のおでかけ運転時は風量の変更はできません。 ● スピード運転時は風量の変更はできません。	16 18 20
	風向が変わらない	● パワフルショットでは上下風向の変更はできません。 ● プラズマクラスター送風のおでかけ運転時は風向の変更はできません。 ● 足もと運転時は、風向の変更はできません。	14 18 19
	温度が変わらない	● プラズマクラスター送風、パワフルショット、部屋干しでは温度の変更はできません。	14・15

こんなとき		お調べください	参照ページ
気流パネル	気流パネルを開閉するとき一時的に動作が止まる	● 気流パネルの重心の位置が変化するため、気流パネルの動作が一時的に止まることがあります。	—
	気流パネルが開かない、異音がある 閉まらない ● プラズマクラスターランプ(水色)消灯	● 運転を停止し、電源プラグを抜き、1分後もう一度差し込んで運転してください。 ● 気流パネルを正しく取り付け、確実に閉じていますか。 ● 気流パネルが動作するときに音があります。	41 —
	運転停止後、気流パネルが閉まらない ● プラズマクラスターランプ(水色)点灯	● 内部清浄運転をしています。	37
	気流パネルの向きがおかしい	● 暖房(「上下風向自動」設定)の運転開始時に、吹き出す風の温度が低いときは、気流パネルがななめ後方向に開くことがあります。風が暖まると、正常な位置まで開きます。	17
	停止中に気流パネルが開いている ● 運転ランプ(橙)点灯	● 即温風の予熱中です。	21
その他	室内機周辺の天井や壁が黒く汚れる	● お部屋の環境により、空気中のちりやほこりが、エアコンによる空気循環や静電気で天井や壁などに付着するためです。エアコン周辺もこまめにお掃除することをおすすめします。また、上風向の設定を調節し、天井や壁にあたる風を弱めることで、ちりやほこりの付着を軽減できる場合があります。	30
	ドレンホースから赤い水が出る	● ベランダなど、ドレンホースからの排水でぬれた所に、空気中の赤色酵母菌や赤カビが繁殖し、排水が赤く見えることがあります。中性洗剤などで掃除をしてください。	—
	吹出口から水が漏れる	● エアークリフィルタが目づまりしていると、水漏れの原因となることがあります。エアークリフィルタが汚れている場合は掃除をしてください。 ● ドレンホースの先端から水が流れているか、つまっていないかを確認してください。	44 7
	室外機の音が気になる	● 暖房時は冷房時に比べてパワーを上げた運転をおこなうため、音が大きく感じる場合があります。音が気になる場合は室外機パワーを「低め」に設定してください。	29

● 詳しくは、サポートページにも掲載しています。  
[http://www.sharp.co.jp/support/air\\_con/](http://www.sharp.co.jp/support/air_con/)



お客様ご自身で容易に確認できる「故障診断ナビ」などが掲載されています。

# 室内機のランプが点滅したとき

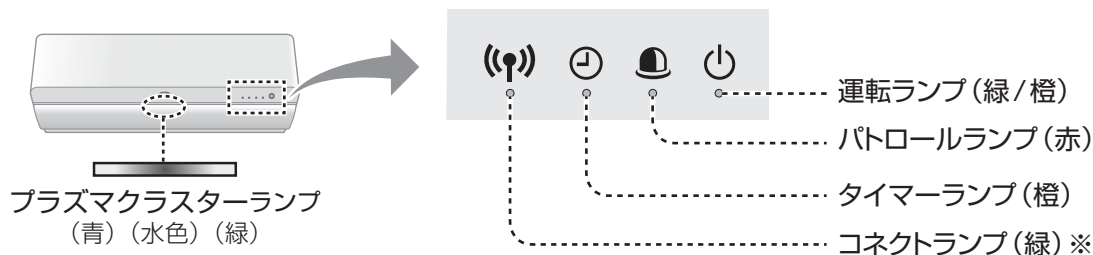

※コネクトランプ((P))の点滅については、別冊の「無線LANガイドブック」をご覧ください。

## エアコンの状況やお手入れ・交換時期をお知らせ

こんなとき	お知らせ内容
 運転ランプ(緑)が ゆっくり点滅	暖房時の霜取り運転をしています。 (33 ページ)
 運転ランプ(橙)が ゆっくり点滅	おでかけ運転(オートオフ)の休止中です。 (18, 35 ページ)
 プラズマクラスターランプ(水色)が 点滅	ダストボックスのお手入れ時期です。 (42 ページ)
 プラズマクラスターランプ(緑)が 10回点滅(運転開始時)	ユニットのお手入れ時期です。 (46 ページ) • お手入れをしても、頻繁に点滅する場合は 点検・修理が必要です。 お買いあげの販売店にご連絡ください。
 プラズマクラスターランプ(青)が 点滅(運転開始時)	ユニットの交換時期です。 (46 ページ)

## 部品の取り付け不具合をお知らせ



下記ランプが点滅したときは、リモコンの「停止」ボタンを1～2回押してランプをすべて消し、電源プラグを抜いてから、下記の確認と処置をおこなってください。

こんなとき	確認と処置
 プラズマクラスターランプ(青)(緑)が 交互に10回点滅(運転開始時)	ユニットが正しく取り付けられていますか。 (46, 47 ページ)
 運転ランプ(緑)、パトロールランプ(赤)、 タイマーランプ(橙)が同時に点滅	ダストボックス (43 ページ) や エアフィルター (45 ページ) が正しく 取り付けられていますか。
 パトロールランプ(赤)が点滅	
 運転ランプ(緑)、タイマーランプ(橙) が点滅	左右なめらかガイドが正しく取り付けられて いますか。 (48 ページ)

処置後、1分以上経過したら、再度、電源プラグを差し込んで運転してください。  
それでも点滅するときは、点検・修理が必要です。エラー番号 (57 ページ) をお買いあげの販売店にご連絡ください。



## 異常をお知らせ

こんなとき	お知らせ内容
 (緑) →  (橙) →  (青) 運転ランプ(緑)、タイマーランプ(橙)、 プラズマクラスターランプ(青)が 順に点滅	異常をお知らせしています。 ・異常の内容によっては、 点滅しないランプもあります。

### 確認と処置

電源プラグを抜き、下記の確認と処置をおこなってください。

- エアフィルターが汚れていませんか。
- 室内機や室外機の吹出口、吸込口をふさいでいませんか。
- 室外機のアルミフィンに木の葉、紙、ペットの毛などがつまっていませんか。

処置後、1分以上経過したら、再度、電源プラグを差し込んで運転してください。

それでも点滅するときは、点検・修理が必要です。  
 エラー番号(下記)をご確認のうえ、お買いあげの販売店にご連絡ください。

## エラー番号の確認

エラー番号は、エアコンのランプが点滅しているときに確認できます。  
 ランプの点滅が消えた場合は、「停止」ボタンを5回続けて押してください。(約3分間ランプが点滅)

### リモコンによるエラー番号の確認

【例】エラー番号(23-4)

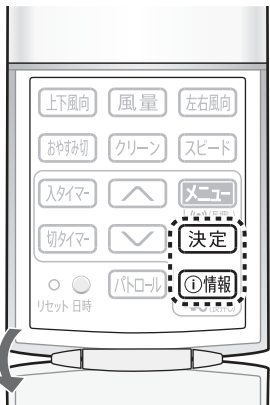

(カバーを開ける)

1  情報を2回押し、「室内室外」を選ぶ。

2 エアコンに向けて  決定 を押す。

● リモコンをエアコンに向けておいてください。エアコンからの信号を受信しています。

3 リモコン画面に表示されたエラー番号を確認する。

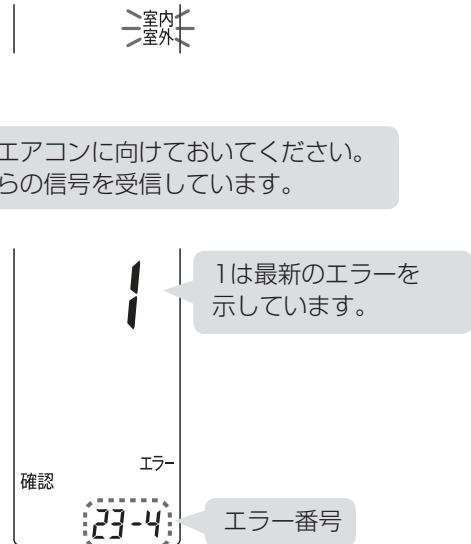

1は最新のエラーを示しています。

エラー番号

### 室内機ランプの点滅回数によるエラー番号の確認

【例】エラー番号(23-4)

ランプ	 (緑)	 (橙)	 (青)
	2 回点滅	3 回点滅	4 回点滅

【例】エラー番号(3-4)

ランプ		 (橙)	 (青)
	消灯	3 回点滅	4 回点滅

# 保証とアフターサービス

## 修理を依頼されるときは

### 出張修理

- 1 「故障かな?」、「室内機のランプが点滅したとき」  
(50～57ページ)を調べてください。
- 2 それでも異常があるときは使用をやめて、必ず電源プラグを抜いてください。
- 3 お買いあげの販売店に、次のことをお知らせください。

- ・品名：ルームエアコン
- ・形名：室内機下部の銘板や保証書に記載
- ・お買いあげ日(年月日)
- ・故障の状態(具体的に)
- ・お名前 ・ご住所
- ・電話番号
- ・ご訪問希望日



形名

### 便利メモ

お買いあげの際に記入されると便利です。

販売店名  
電話 ( ) —  
お買いあげ日 年 月 日

### 保証期間中

- 修理に際しましては、保証書をご提示ください。保証書の規定に従って、修理させていただきます。

### 保証期間が過ぎているときは

- 修理すれば使用できる場合には、ご希望により有料で修理させていただきます。

### 修理料金のしくみ

- 修理料金は、技術料・部品代・出張料などで構成されています。

技術料	故障した製品を正常に修復するための料金です。
部品代	修理に使用した部品代金です。
出張料	製品のある場所へ技術者を派遣する場合の料金です。

### 保証書(別添)

- 保証書は「お買いあげ日・販売店名」などの記入をお確かめのうえ、販売店から受け取ってください。保証書は内容をよくお読みの後、大切に保管してください。
- 保証期間…お買いあげの日から1年間です。ただし、次の部品は5年間です。冷媒回路…圧縮機、熱交換器、本体配管。保証期間中でも有料になることがありますので、保証書をよくお読みください。

### 補修用性能部品の保有期間

- 当社は、ルームエアコンの補修用性能部品を製品の製造打切後、10年保有しています。
- 補修用性能部品とは、その製品の機能を維持するために必要な部品です。

## お客様ご相談窓口のご案内

修理・使いかた・お手入れ・お買い物などのご相談・ご依頼、および万一、製品による事故が発生した場合は、お買いあげの販売店、または下記窓口にお問い合わせください。

ファクシミリ送信される場合は、製品の形名やお問い合わせ内容のご記入をお願いいたします。

※弊社では、確実なお客様対応のため、フリーダイヤル・ナビダイヤルサービスをご利用のお客様に「発信者番号通知」をお願いしています。発信者番号を非通知に設定されている場合は、番号の最初に「186」をつけておかけください。



### いつでも便利なWebサービス

#### 【シャープオンラインサポート】

ご質問やお困りごとは、気軽にアクセス、しっかりアシスト!

シャープ お問い合わせ 検索

スマートフォンや  
携帯電話はこちらから



<http://www.sharp.co.jp/support/>

インターネットから修理のお申し込みや進捗確認も24時間サポート

シャープ 修理相談 検索

スマートフォンや  
携帯電話はこちらから



<http://www.sharp.co.jp/support/repair.html>



### 使用方法のご相談など【お客様相談室】

おかけ間違いのないようにご注意ください。

受付時間 (年末年始を除く)

●月曜～土曜：9:00～18:00 ●日曜・祝日：9:00～17:00

固定電話、PHSからは、フリーダイヤル

0120 - 078 - 178

携帯電話からは、ナビダイヤル

0570 - 550 - 449

■フリーダイヤル・ナビダイヤルがご利用いただけいない場合は…

電話 FAX

050 - 3852 - 5405 06 - 6792 - 5993

〒581-8585 大阪府八尾市北亀井町3丁目1番72号



### 修理のご相談など【修理相談センター】

おかけ間違いのないようにご注意ください。

受付時間 (年末年始を除く)

●月曜～土曜：9:00～20:00 ●日曜・祝日：9:00～17:00

固定電話、PHSからは、フリーダイヤル

0120 - 02 - 4649

携帯電話からは、ナビダイヤル

0570 - 550 - 447

■フリーダイヤル・ナビダイヤルがご利用いただけいない場合は…

電話 FAX

050 - 3852 - 5520 06 - 6792 - 3221

〒581-8585 大阪府八尾市北亀井町3丁目1番72号

#### ■QRコードについて

QRコードは株式会社デンソーウェーブの登録商標です。誘導されるサイトおよび動画の視聴は無料ですが、通信料金はお客様のご負担になります。

#### 【ご相談窓口におけるお客様の個人情報のお取り扱いについて】

シャープ株式会社および関係会社は、お客様の個人情報をご相談対応や修理対応などに利用させていただいております。個人情報は適切に管理し、修理業務等を委託する場合や正当な理由がある場合を除き、第三者に開示・提供いたしません。

個人情報の開示・訂正、利用訂正等の請求その他お問い合わせは、シャープ株式会社個人情報ご相談窓口にご連絡ください。

電話番号：[06-6792-8004(受付時間：平日、9:00～12:00、13:00～17:00)]  
ただし、祝日など弊社休業日を除く]個人情報の取扱いの詳細については、

<http://www.sharp.co.jp/privacy/index-j.html> をご参照ください。

- 所在地・電話番号・受付時間などについては、変更になることがあります。

# 長期使用製品安全表示制度に基づく本体表示について

## ■本体への表示内容

経年劣化により、危害の発生が高まるおそれがあることを注意喚起するために電気用品安全法で義務付けられた右の表示を本体の銘板近傍におこなっています。

【製造年】本体の銘板の中に西暦4桁で表示しています。



【設計上の標準使用期間】10年

設計上の標準使用期間を超えてお使いいただいた場合は、経年劣化による発火・けが等の事故に至るおそれがあります。

## ■設計上の標準使用期間とは

- 運転時間や温湿度など、以下の標準的な使用条件に基づく経年劣化に対して、製造した年から安全上支障なく使用することができる標準的な期間です。
- 設計上の標準使用期間は、無償保証期間とは異なります。また、一般的な故障を保証するものでもありません。

## ■標準使用条件 JIS C 9921-3 ルームエアコンディショナの設計上の標準使用期間を設定するための標準使用条件による

環境条件	電源電圧		冷房	暖房
		周波数		製品の定格電圧による(単相100Vまたは単相200V)
室内	温度	27℃(乾球温度)		20℃(乾球温度)
	湿度	47%(湿球温度19℃)		59%(湿球温度15℃)
	温度	35℃(乾球温度)		7℃(乾球温度)
	湿度	40%(湿球温度24℃)		87%(湿球温度6℃)
室外	設置条件	製品の工事説明書による標準設置		
	住宅	木造平屋、南向き和室、居間		
	部屋の広さ	製品能力に見合った広さの部屋(畳数)		
想定時間	1年間の使用日数(東京モデル)	6月2日から9月21日までの112日間	10月28日から4月14日までの169日間	
	1日の使用時間	9時間/日	7時間/日	
	1年間の使用時間	1,008時間/年	1,183時間/年	

- 設置状況や環境、使用頻度が上記の条件と異なる場合、または本来の使用目的以外でご使用された場合は、設計上の標準使用期間より短い期間で経年劣化による発火・けが等の事故に至るおそれがあります。

### 愛情点検



#### 長年ご使用のエアコンの点検を!

こんな症状はありませんか?

- 電源コードやプラグが異常に熱い。
- 電源プラグが変色している。
- 焦げくさいにおいがする。
- プレーカーが頻繁に落ちる。
- 異常な音やガタガタと振動する。
- 架台や吊り下げなどの取付部品が腐食したり、取付けがゆるんでいる。
- 室内機から水漏れがする。
- その他の異常や故障がある。

#### ご使用を中止

電源プラグを抜いて、必ずお買いあげの販売店、またはシャープ修理相談センターに点検・修理をご依頼ください。点検修理に要する費用は、別途ご相談ください。

## 点検整備のおすすめ

上記症状がなくても、3～5年ご使用になると、内部の汚れなどにより、能力が低下したり、におい・水漏れが発生することがあります。通常のお手入れとは別に、点検整備(有料)をおすすめします。お買いあげの販売店にご相談ください。

# 別売品

お買いあげの販売店でお求めください。

## 交換用プラズマクラスターイオン発生ユニット (ユニットの保証期間は、お買いあげの日から2年間です)

形名	IZ-C100S1 (1個)	IZ-C100S3 (3個1組)
本体適用形名	AY-J22X、AY-J25X、AY-J28X、AY-J36X、AY-J40X2、AY-J56X2	AY-J63X2、AY-J71X2、AY-J80X2
希望小売価格	3,500円+税	10,500円+税

- ユニットは、お客様ご自身で交換できます。シャープマーケティングジャパン株式会社 カスタマーサービス社でも対応します。ただし、交換用ユニットの費用に加え、工料、出張料が別途かかります。詳しくはシャープ修理相談センターにご相談ください。

58 ページ

## リモコン

部品コード：CRM-C039JBEZ  
形名：205 638 0983  
希望小売価格：6,100円+税

部品、および価格は、2018年8月現在のもので、変更する場合があります。詳しくは、お買いあげの販売店でご確認ください。

# 仕様

室内機・室外機の組み合わせ		室内	AY-J22X	AY-J25X	AY-J28X	AY-J36X	AY-J40X2	AY-J56X2	AY-J63X2	AY-J71X2	AY-J80X2
		室外	AU-J22XY	AU-J25XY	AU-J28XY	AU-J36XY	AU-J40X2Y	AU-J56X2Y	AU-J63X2Y	AU-J71X2Y	AU-J80X2Y
種類		セパレート形・空冷式・冷房・暖房兼用(インバーター)									
電源		単相100V・50/60Hz					単相200V・50/60Hz				
冷房	定格能力(kW)		2.2 (0.9~3.4)	2.5 (0.9~3.5)	2.8 (0.9~4.4)	3.6 (0.9~4.6)	4.0 (0.8~6.0)	5.6 (0.8~6.2)	6.3 (0.8~6.6)	7.1 (0.8~7.2)	8.0 (0.8~8.2)
	面積の目安(m <sup>2</sup> )	鉄筋アパート南向き洋室	15	17	19	25	28	39	43	49	55
		木造南向き和室	10	11	13	16	18	25	29	32	36
	定格消費電力(W)		410 (130~810)	500 (130~870)	545 (140~1150)	825 (140~1250)	940 (110~1900)	1720 (110~2000)	2100 (170~2300)	2500 (170~2600)	2900 (170~2950)
	運転電流(A)		4.6	5.5	5.8	8.7	4.8	8.7	10.6	12.6	15.0
	運転音(dB) 音響パワーレベル	室内	57	59	62	62	63	65	67	69	72
室外		55	57	57	58	61	63	65	66	69	
暖房	定格能力(kW)		2.5 (0.7~5.6)	2.8 (0.7~5.6)	3.6 (0.8~7.0)	4.2 (0.8~7.0)	5.0 (0.8~11.6)	6.7 (0.8~11.6)	7.1 (0.8~12.1)	8.5 (0.8~12.1)	9.5 (0.8~12.1)
	面積の目安(m <sup>2</sup> )	鉄筋アパート南向き洋室	11	13	16	19	23	30	32	39	43
		木造南向き和室	9	10	13	15	18	24	26	31	35
	定格消費電力(W)		430 (95~1485)	505 (95~1485)	665 (130~1980)	860 (130~1980)	1010 (120~3845)	1600 (120~3845)	1780 (120~3955)	2360 (120~3955)	2650 (120~3955)
	運転電流(A) <最大>		4.8 <15.0>	5.5 <15.0>	7.0 <20.0>	9.1 <20.0>	5.1 <20.0>	8.1 <20.0>	9.0 <20.0>	11.9 <20.0>	13.5 <20.0>
	運転音(dB) 音響パワーレベル	室内	62	62	67	67	69	69	69	69	69
室外		56	56	58	58	63	65	66	68	70	
通年エネルギー消費効率		7.2	7.1	7.0	6.6	7.0	6.2	6.1	5.6	5.3	
	JIS C 9612:2005	7.3	7.2	7.1	6.7	7.1	6.2	6.1	5.6	5.3	
	区分名	A	A	A	C	C	F	F	G	G	
プラスマクラスター適用床面積の目安(m <sup>2</sup> )※		10	13	16	19	23	29	32	37	42	
質量(kg)	室内	17	17	17	17	18	18	18	18	18	
	室外	37	37	37	37	38	38	40	40	40	
外形寸法(mm) 幅×奥行×高さ	室内	798x370x295									
	室外	800x300x630									

- 運転特性はJIS C 9612:2013(日本工業規格)に基づいた数値です。
- 運転音の表示は、試験室での測定値です。実際に据え付けた状態での運転音は周囲環境により異なります。
- 電源は50/60Hz両用です。 ● 区分名とは、家庭用品品質表示法に基づく表示です。
- ※ 商品を壁に設置し、「風量最大」運転時に部屋中央(床上1.2m)で50,000個/cm<sup>3</sup>以上のイオンが測定できる床面積の目安です。

## 無線LAN機能について

本製品は技適マーク  の付いた無線アダプターを搭載しています。

## 待機時消費電力について

この製品は電源プラグを差し込んだ状態では、電子回路を動作させるために、約0.6Wの待機時電力を消費しています。  
(タイマー予約時でプラスマクラスターパトロール設定時は約1.4W、無線LANご利用時は約1.4Wとなります)

## お問い合わせ

お問い合わせの前にもう一度「故障かな?」(50~55ページ)、  
「室内機のランプが点滅したとき」(56ページ)をご確認ください。

58ページに記載のお客さま相談窓口よりお問い合わせください。

Webもご活用ください。

(機種により対応していない項目もあります)

シャープ お問い合わせ

検索

<http://www.sharp.co.jp/support/>



● 操作手順の動画や写真でのご案内をするビジュアルガイドなどがあります。

## エアコン内部の洗浄(エアコンクリーニング)申し込み

お買いあげの販売店、または下記シャープマーケティングジャパン株式会社 カスタマーサービス社へお申し込みください。エアコン内部の洗浄は、高い専門知識が必要です。お客様ご自身が、市販の洗浄剤で洗浄されますと、水漏れ・破損・故障・発煙・発火の原因となりますので、下記までご相談ください。

シャープマーケティングジャパン株式会社  
カスタマーサービス社

フリーダイヤル

 0120-565-506

受付時間 (日曜日・祝日・当社指定休日を除く)

●月曜~土曜: 9:00~17:45

- 料金は条件により異なります。お問い合わせ時にご確認ください。
- 本サポートのご提供は、シャープの国内サービス会社 シャープマーケティングジャパン株式会社 カスタマーサービス社 (沖縄地区: 沖縄シャープ電機株式会社)、または、シャープの国内サービス会社が選定したサービス提供会社が実施いたします。

シャープ株式会社

本社 〒590-8522 大阪府堺市堺区匠町1番地



Printed in China

TINSJB515JBRZ 18J- (CN) ②