

# SHARP®

ルームエアコン 家庭用

## 取扱説明書

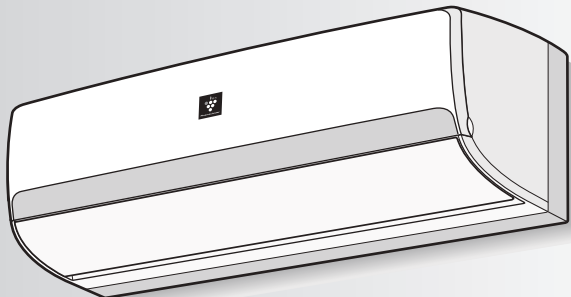

**高濃度  
プラズマクラスター 25000**\*

プラズマクラスターロゴ、およびプラズマクラスター、Plasmacluster は、シャープ株式会社の登録商標です。

\* 当技術マークの数字は、高濃度プラズマクラスターイオン発生デバイス搭載のエアコンを適用床面積の部屋に設置し、風量最大運転時に部屋の中央付近(床から高さ1.2m)の地点で測定した、空中に吹き出される1cm<sup>3</sup>当たりのイオン個数の目安です。当商品は、この能力を持ったデバイスを搭載しております。

形名

室内機

室外機

エイワイ エフ ブイ  
**AY-F22V**  
**AY-F25V**  
**AY-F28V**  
**AY-F40V2**  
**AY-F56V2**

エイユー エフ ブイワイ  
**AU-F22VY**  
**AU-F25VY**  
**AU-F28VY**  
**AU-F40V2Y**  
**AU-F56V2Y**

お買いあげいただき、まことにありがとうございました。  
この取扱説明書をよくお読みのうえ、正しくお使いください。  
ご使用の前に「安全上のご注意」を必ずお読みください。  
この取扱説明書は、保証書、工事説明書とともに、いつでも見ることができる所に必ず保存してください。

## もくじ

ページ

### はじめに

かんたんガイド  
安全上のご注意  
上手にお使いいただくために  
据付・移設・廃棄  
各部のなまえ  
リモコンの準備

2  
4  
6  
7  
8  
12

### 使いかた

エコ自動・冷房・除湿・暖房  
・温度・湿度を変えたいとき  
・やさしさ運転  
風量・上下風向・左右風向  
プラズマクラスターイオン運転  
・プラズマクラスターイオン  
・扇風機モード  
・部屋干し  
みはり  
連動機能  
簡単切タイマー  
入タイマー・切タイマー  
クリーン機能  
・フィルター掃除  
・プラズマクラスターパトロール  
・内部清浄  
メニュー設定

14  
18  
20  
22  
24  
25  
26  
28  
30

### お手入れ

お手入れ  
・本体・リモコン・  
オープンパネル・気流パネル  
・ダストボックス  
・エアフィルター  
・ユニットのお手入れ・交換

32

### 必要なとき

こんなときは  
・リモコンの紛失や電池が切れたとき  
・本体ランプの明るさが気になるとき  
・1つの部屋で2台のエアコンを使うとき  
故障かな?  
・よくあるご質問  
保証とアフターサービス  
お客様ご相談窓口のご案内  
長期使用製品安全表示制度に基づく本体表示について  
仕様  
・エアコン内部の洗浄 申込窓口

39  
40  
45  
46  
47  
裏表紙

製品登録の  
お願い

オンラインでの各種サポートサービスをご利用いただくために、(SHARP i CLUB)で  
ご愛用製品の登録をお願いいたします。(登録無料)

<http://iclub.sharp.co.jp/m/>

スマートフォンや  
携帯電話はこちらから



# かんたんガイド

**!** 操作の前に必ずリモコンの設定をしてください。(12 ページ)

## 運転を始める (14 ページ)

運転内容をエアコンにおまかせするとき



暑いとき

冷房

湿気を取りたいとき

除湿

寒いとき

暖房

## お好みで調節する (15,18 ページ)

温度



風量・風向

上下風向 風量 左右風向

湿度 (除湿運転中のみ)

除湿

## 運転を停止する

停止したいとき

停止

停止後はクリーン機能の運転が始まります

自動でフィルター掃除 (約4分30秒間) と 内部清浄 (最長90分間) を します。(28,29 ページ)

カビの増殖やにおいを抑制するためにも、途中で切らず、最後まで運転してください。

内部清浄中

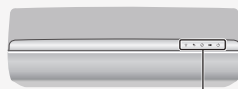

(青) (水色)

気流パネルは開いています。



(カバーを開けたところ)

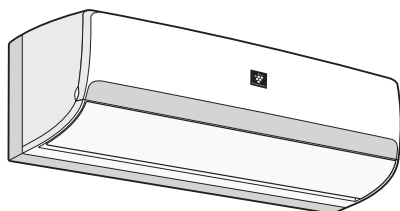

## こんな運転もできます



プラズマクラスターイオン運転

20 ページ

扇風機モード

扇風機のように風とイオンを届ける送風運転

21 ページ

部屋干し

洗濯物を乾燥し、イヤなニオイも軽減する運転

21 ページ

やさしさ

冷やしすぎ、暖めすぎを抑えたおやすみ運転

15 ページ



## こんな機能もあります

みはり

エアコンが室内の温度と湿度をみはって夏の高温・高湿や冬の乾燥をお知らせ。

22 ページ

フィルター掃除

ふだんよりも念入りに、エアークリアフィルターの掃除をしたいとき

28 ページ

内部清掃

ふだんよりも念入りに、エアコン内部を乾燥させたいとき

29 ページ

## よくあるご質問は 40 ページ

ウェブサイトからもご覧いただけます。  
[http://www.sharp.co.jp/support/air\\_con/](http://www.sharp.co.jp/support/air_con/)



## 外出先からスマートフォンでエアコンを操作したいときは

サービスのご利用には、家電ワイヤレスアダプター(別売品)が必要です。  
 形名: HW-A01AY  
 (別途、専門業者による工事が必要です)

詳しくはウェブサイトをご覧ください。  
<http://www.sharp.co.jp/support/hms/>



## 便利な機能を設定したいときは

メニュー

ご家庭の状況に合わせて、お買いあげ時の設定を変更できます。

30 ページ

・各種設定の変更

# 安全上のご注意

人への危害、財産への損害を防ぐため、お守りいただくことを説明しています。

■誤った使いかたで生じる内容を、次のように区分して説明しています。



## 警告

「死亡、または重傷を負うおそれがある」内容。



## 注意

「軽傷を負う、または財産に損害を受けるおそれがある」内容。

■お守りいただく内容の種類を、次の図記号で説明しています。



してはいけないこと。



しなければならないこと。



## 警告

火災や感電、大けがを防ぐために

### 電源プラグやコードは



●運転中に電源プラグを抜かない。

(感電や放電による火災の原因)

●電源コードを持って抜かない。

(断線による発熱・発火の原因)

●ぬれた手で抜き差ししない。

(感電の原因)

●途中接続や延長コードの使用、タコ足配線をしない。

(感電や発熱・火災の原因)

●束ねたり、引っ張ったり、重いものを載せたり、加熱・加工しない。

(感電や発熱・火災の原因)



●電源プラグは、根元まで確実に差し込む。

(接触不良による感電・火災の原因)

●電源プラグやコンセントに付着したほこりは、定期的に取り除く。

(感電や火災の原因)



### 異常・故障時には直ちに使用を中止し、電源プラグを抜く

(発煙・発火、感電、けがの原因)

[異常・故障例] ●電源コードやプラグが異常に熱い。

- 電源プラグが変色している。
- 焦げくさいにおいがする。
- 異常な音やガタガタと振動する。
- ブレーカーが頻繁に落ちる。
- 室内機から水が漏れる。

お買いあげの販売店へ点検・修理を依頼してください。

### ご使用時は



●吸込口・吹出口に指や棒などを入れない。

(高速回転するファンで、けがの原因)

●運転中はダストボックスをはずさない。

(回転するギアでけがの原因)

●長時間、冷風を身体に直接あてたり、冷やしすぎたりしない。

(体調悪化・健康障害の原因)

### お手入れ時は



●お客様自身でエアコン内部の洗浄や工具を使った分解掃除はしない。

(水漏れ・破損・故障・発煙・発火の原因)

シャープエンジニアリング訪問サポートセンターにご相談ください。(裏表紙)

### 据付・移設・廃棄・修理時は



●指定冷媒(R32)以外は使用(冷媒補充・入替え)しない。

(故障・破裂・けがなどの原因)



●必ずエアコン専用の電源コンセントを使用する。(発熱・火災の原因)

●据付、移設、廃棄、修理は、必ずお買いあげの販売店、または専門業者に依頼する。

(水漏れ・感電・発熱・火災・けがの原因)

●アースや漏電しゃ断器が設置されていることを確認する。(感電・火災の原因)

●冷えない、暖まらない場合は、冷媒漏れが原因のひとつと考えられるので、お買いあげの販売店に相談する。

(冷媒は安全で、通常は漏れませんが、万一室内に漏れ、ファンヒーターやコンロなどの火気に触れると、有害な生成物発生の原因)

必ず  
お守りください



## 注意

漏電やけがを防ぎ家財などを守るために

### ご使用時は



- 動植物に直接風をあてない。  
(動植物に悪影響を及ぼす原因)
- 動植物の飼育や栽培、食品・精密機器・美術品の保存などに使わない。  
(対象物の性能・品質・寿命への悪影響やエアコンの故障の原因)
- ぬれた手で操作しない。  
(感電の原因)
- 室内機の下に、他の電気製品や家財などを置かない。  
(水滴が落ちて、汚損・故障、感電の原因)
- 窓や戸を開け放すなど、高温状態(80%)で長時間運転しない。  
(水滴が落ちて、汚損・故障・感電の原因)
- 室内機に洗濯物などを掛けない。  
(室内機の落下につながり、けがの原因)
- 室外機の上に乗ったり物を載せない。  
(ベランダなどでは、落下の原因)
- 痛んだままの据付台などで使用しない。  
(落下につながり、けがなどの原因)
- 乳幼児の手の届く所にリモコンを置かない。  
(誤作動による体調悪化や電池誤飲の原因)



- 室外機の周辺に、物を置いたり、落ち葉がたまらないようにする。  
(虫などが侵入し、故障・発火・発煙の原因)
- 燃焼器具と一緒に運転するときはこまめに窓を開け、換気をする。  
(酸素不足の原因)
- 燃焼器具はエアコンの風が直接あたらない所に置く。  
(不完全燃焼の原因)
- 落雷のおそれがあるときは、運転を停止し、電源プラグを抜く。  
(被雷すると、故障の原因)
- 長期間使用しない場合は、電源プラグを抜く。  
(ほこりがたまると、発熱・発火の原因)

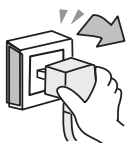

- 内装工事や床面のワックス掛け時は、運転を停止する。  
(揮発成分がエアコン内部に付着し、水漏れや露飛びの原因)  
作業後は窓やドアを開けて、十分に換気をした後、運転をしてください。

### お手入れ時は



- 室内機・室外機を直接水洗いしたり、水の入った容器を載せたりしない。  
(感電・発火の原因)

- 不安定な台に乗らない。  
(転倒など、けがの原因)



- 室内機・室外機のアルミフィンに触らない。  
(けがの原因)



- 必ず運転を停止し、電源プラグを抜く。  
(高速回転するファンで、けがの原因)
- エアフィルター、ダストボックスを水洗いした後は、日陰でよく乾かす。  
(水気が残っていると、感電の原因)

### 据え付け時は



- 可燃性ガスの漏れるおそれのある場所に設置されていないか確認する。  
(万一ガスが漏れると、発火の原因)
- ドレンホースが確実に排水するように配管されているか確認する。  
(不確実な場合、家財などをぬらす原因)

# 上手にお使いいただくために

## 下記内容をご確認ください

### ご使用中は

#### ●自動クリーン機能の活用！

運転停止後、自動で、エアフィルターの掃除と本体内部の乾燥をします。(28,29ページ)

#### ●エアフィルターはいつもきれいに！

エアフィルターにほこりなどがつまると、能力が低下し、電気代も約5～10%のムダになります。また、水漏れの原因にもなります。定期的に汚れ具合を確認し、汚れていたらお手入れしましょう。(フィルター掃除運転をしても使用状態や環境により、汚れが取れないことがあります)(36ページ)



#### ●室外機のまわりをふさがない！

室外機の吸込口や吹出口に、物を置いてふさぐと、能力が低下し、電気代もムダになります。

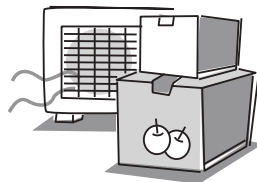

#### ●タイマーを有効に！

エアコンの消し忘れは電気代のムダです。タイマーを活用して、必要な時間だけ運転しましょう。

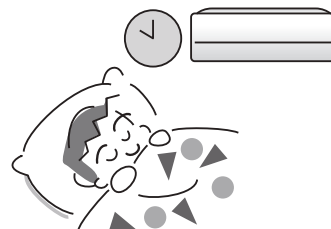

#### ●温度設定は適切に！

冷えすぎ、暖めすぎにならないよう、こまめに温度調節をしましょう。冷房時は1℃高め、暖房時は1℃低めにすると約10%の電気代が節約になります。



#### ●窓にはカーテン・ブラインドを！

冬の日中は日光を入れ、夜間は、カーテン・ブラインドで室内の熱の漏れを防ぎましょう。とくに夏場は直射日光を防ぐと、約5%の省エネ効果があります。

※記載されている数値は使用環境によって異なりますので、ひとつの目安としてお考えください。

### 長期間使わないとき

- フィルター掃除と内部清浄の手動運転をする。(28,29ページ)
- 運転停止後、電源プラグを抜く。または、エアコン専用の安全ブレーカーを切る。
- ダストボックスをお手入れする。(34ページ)
- エアフィルターを取りはずして汚れ具合を確認し、汚れが残っている場合は、お手入れする。(36ページ)
- リモコンの電池を取り出す。(液漏れによる故障防止)(12ページ)

### 再び使い始めるとき

- ダストボックスのほこりが残っていないか、エアフィルターが汚れていないか確認する。(34,36ページ)  
(汚れていると、運転能力が低下)
- 室内機・室外機の吸込口・吹出口がふさがれていないか確認する。
- ドレンホースの排水口がふさがれていないか確認する。
- アース線が断線していたり、はずれたりしていないか確認する。(不確実な場合、感電や火災の原因)  
アース工事は、お買いあげの販売店、または専門業者にご依頼ください。
- 室外機の据え付けが不安定になっていないか確認する。(不安定な場合、騒音や転倒などの原因)  
お買いあげの販売店へご相談ください。
- 電源プラグやコンセントに、ほこりが付着していないか確認し、電源プラグを確実に差し込む。  
(ほこりが付着していると、感電や火災の原因)
- リモコンに電池を入れて、現在日時を設定する。(12ページ)



通常のお手入れとは別に数年毎の点検整備をおすすめします。(47ページ)

エアコン内部の洗浄はお客様自身でおこなわないでください。(裏表紙)



# 警告



据付・移設・廃棄時は、お買いあげの  
販売店、または専門業者に依頼する

【水漏れ・感電・火災・けがの原因】

# 据付・移設・廃棄

ご使用の際には、下記内容にご注意ください

## 据付場所

次の所への設置はさけてください。

- 海浜地区など塩分の多い所。
- 温泉地など硫化ガスの多い所。
- 動物の尿がかかるなど、アンモニアの影響を受ける所。
- 機械油の多い所。
- 水蒸気や油煙の多い所。
- 積雪により室外機がふさがれる所。  
(エアコンからの排水は、水はけのよい所に)
- サンルームや温室など長時間、直射日光が室内機にあたる所。

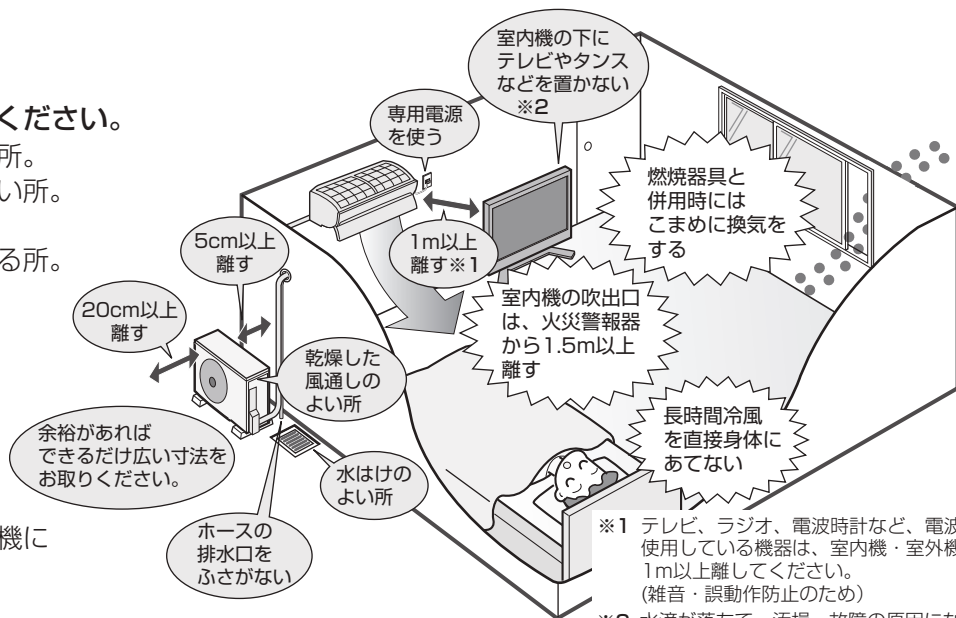

※1 テレビ、ラジオ、電波時計など、電波を使用している機器は、室内機・室外機から1m以上離してください。(雑音・誤動作防止のため)

※2 水滴が落ちて、汚損・故障の原因になります。

## 電気工事

- 電源は定格電圧でエアコン専用の回路を、ご使用ください。

## アースの設置

必ずアースを取り付けてください。

- アースを取り付けると、感電防止のほかに製品に触れたときに感じる静電気の障害や、テレビ、ラジオに入る雑音を防ぐ効果もあります。
- 室内のコンセントにアース端子がある場合は、室内機からアースを取り付けることもできます。アースネジの位置は工事説明書を参照ください。

## 移設(取りはずしなど)

エアコンを取りはずしたり再据え付けをする場合は、冷媒の回収など専門の技術が必要です。お買いあげの販売店に依頼してください。なお、この場合は移設にかかる実費が必要になります。

## 騒音にご配慮を

次のような所をお選びください。

- エアコンの重量に十分に耐え、運転音や振動が大きく伝わらない所。
- 室外機の吹出口からの風や、運転音が隣家の迷惑にならない所。
  - 室外機の吹出口近くには物を置かないでください。(機能低下や騒音増大の原因)
  - 使用中に異常音がする場合は、お買いあげの販売店にご相談ください。

## 廃棄時にご注意

2001年4月施行の家電リサイクル法では、お客様がご使用済みのルームエアコンを廃棄される場合は、収集・運搬料金と再商品化など料金をお支払いいただき、対象品を販売店や市町村へ適正に引き渡すことが求められています。

## [冷媒の「見える化」表示について]



家庭用エアコンにはGWP(地球温暖化係数)が675のフロン類(R32)が封入されています。地球温暖化防止のため、移設・修理・廃棄等にあたってはフロン類の回収が必要です。

この表示は、家庭用エアコンに温暖化ガス(フロン類)が封入されていることを、ご認識いただくための表示です。エアコンの取りはずし時は、フロン類の回収が必要です。廃棄時には家電リサイクル法の制度に基づき、適正な引き渡しをしていただければ、確実にフロン類の適正処理がなされます。

# 各部のなまえ (1)

## 室内機

**エアフィルター**  
(左右2枚) (36ページ)

**ロックつまみ**(4カ所)  
ダストボックスのロック・解除に。

**ダストボックス**  
(左右2個) (34ページ)  
掃除ブラシでかき出した、エアフィルターのをこりをためます。

**パワー集中ガイド**  
風向を調整します。

チタニア(酸化チタン複合物)のコーティングを施した、ほこりが付着しにくいファンを採用しています。

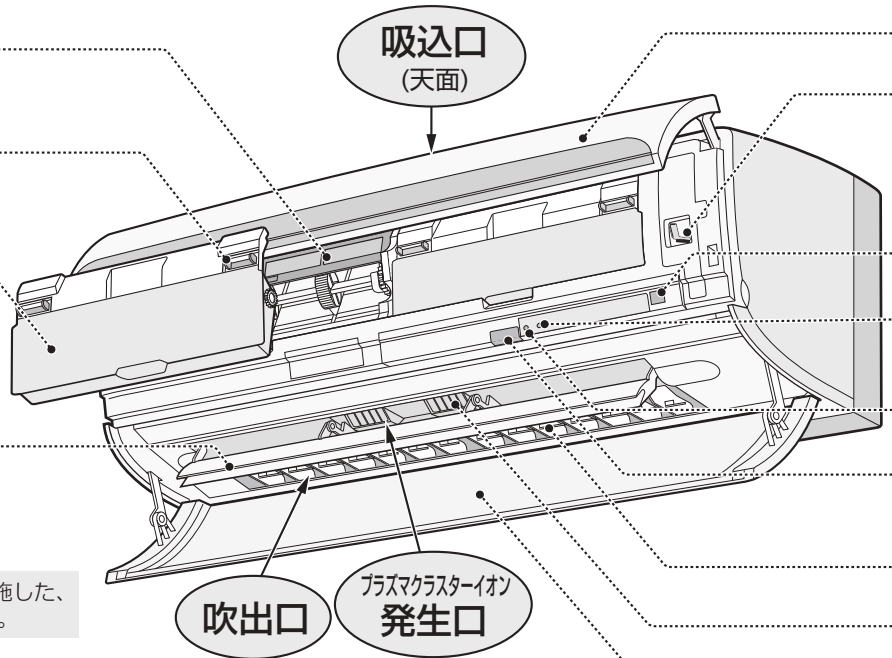

### ご注意

- 気流パネルの開閉動作時や開いた状態のときは、気流パネルやロック解除レバーに触れないでください。また、エアコン内部に異物を入れないでください。(けが、破損・誤動作の原因)



**ロック解除レバー**  
(気流パネル下部2カ所)  
気流パネルのロック解除に。

### 本体表示部



クリーンランプ(水色)

タイマーランプ(橙)

みはりランプ(緑/橙/赤)

高温・高湿や乾燥の注意目安をお知らせ。  
(お買いあげ時は、みはり機能は設定されていません) (22ページ)

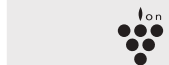

プラズマクラスターイオンランプ(青)



運転ランプ(緑)



## 室外機

### オープンパネル

#### ユニット清掃ブラシ (38ページ)

プラズマクラスターイオン発生ユニットのお手入れに。  
ユニット以外の清掃に使わないでください。

#### 受信部(本体底部にもあります) (13ページ)

#### 応急運転ボタン (39ページ)

リモコンが使えないときに。

#### おそうじリセットボタン (35ページ)

#### 光センサー

お部屋への日差しの具合を検知します。

#### 左右なめらかガイド (16ページ)

#### プラズマクラスターイオン発生ユニット

安定してプラズマクラスターイオンを放出するために、定期的なお手入れ・交換が必要です。(38ページ)

#### 気流パネル (33ページ)

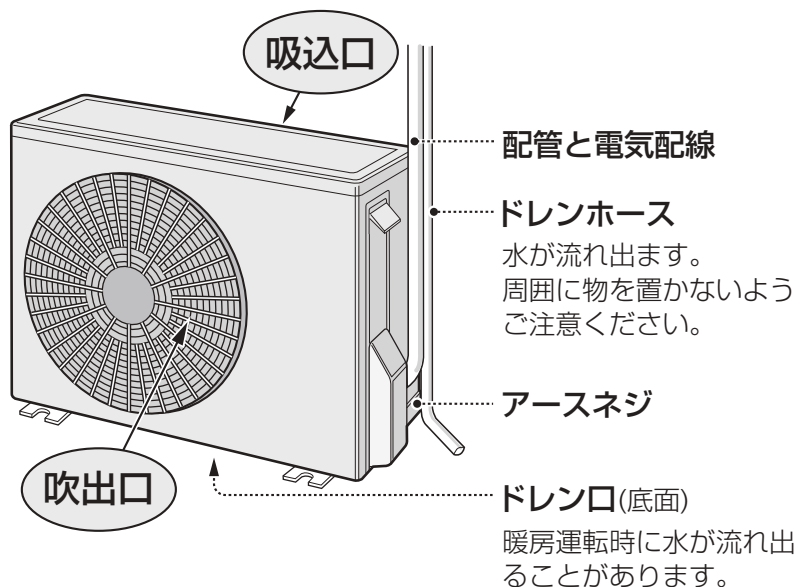

## 付属品

■リモコン ■単4形乾電池(2本)

■リモコン用取付ネジ(1本)

■取扱説明書(本書)※ ■工事説明書※ ■保証書

※当商品は日本国内向けであり、日本語以外の説明書はありません。  
This model is designed exclusively for Japan, with manuals in Japanese only.

### 別売品

- 品名：交換用プラズマクラスターイオン発生ユニット(1個)
- 形名：AZ-AC7W1
- 希望小売価格：4,000円+税(2015年10月現在)  
(ユニットの保証期間は、お買いあげの日から2年間です)

#### ご注意

- 古いユニットは燃えないごみとして廃棄してください。廃棄物の分別ルールがある地域においては、そのルールに従ってください。

- ユニットはお買いあげの販売店、またはウェブサイトよりご購入ください。  
<http://store.sharp.co.jp/>
- ユニットは、お客様ご自身で交換できます。シャープエンジニアリング(株)でも対応します。ただし、交換用ユニットの費用に加え、工料、出張料が別途かかります。詳しくはシャープ修理相談センター、または地区別窓口にご相談ください。(46ページ)

# 各部のなまえ (2)

## リモコン(カバー閉)

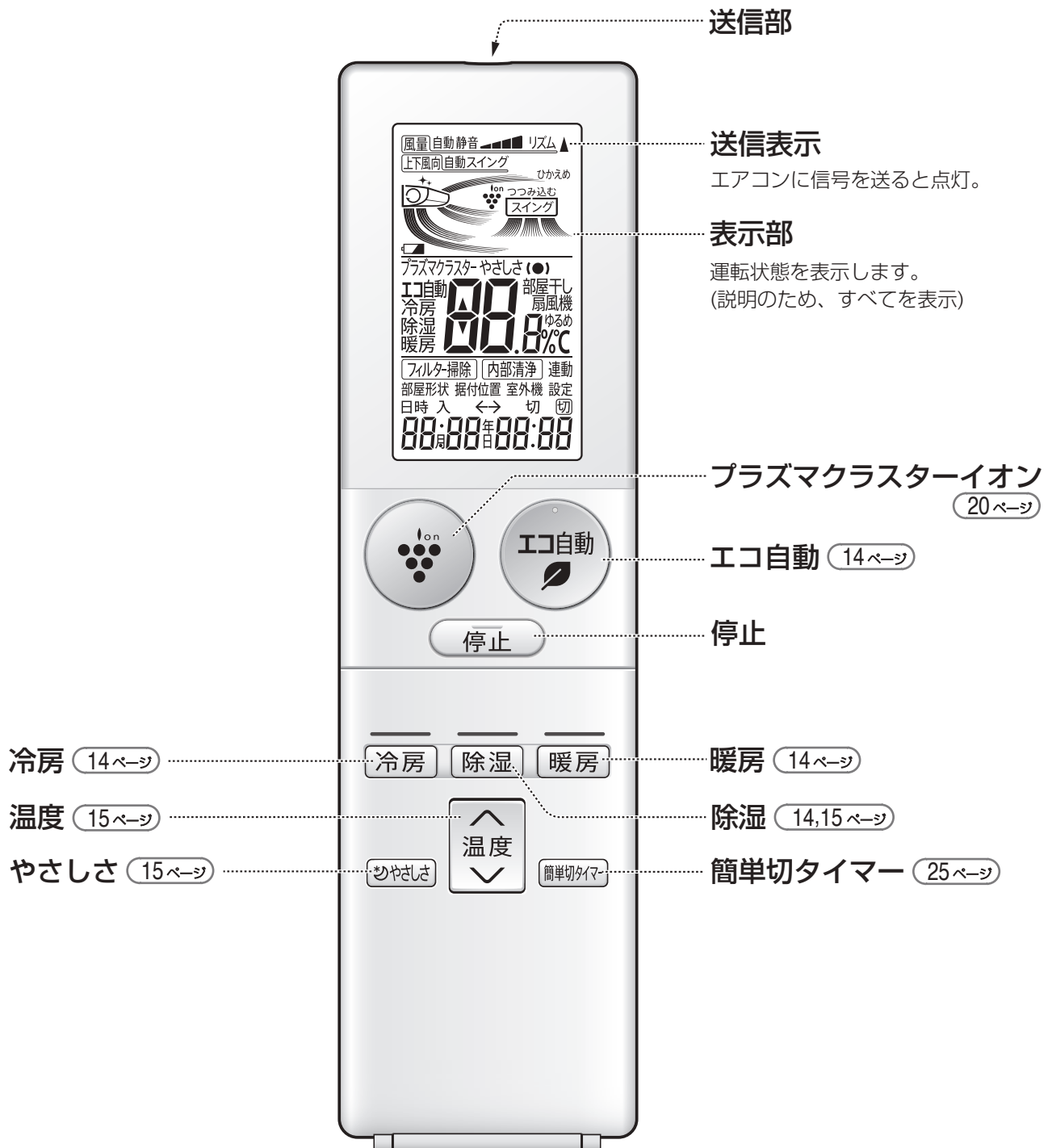

送信部

送信表示

エアコンに信号を送ると点灯。

表示部

運転状態を表示します。  
(説明のため、すべてを表示)

プラズマクラスターイオン  
(20 ページ)

エコ自動 (14 ページ)

停止

冷房 (14 ページ)

暖房 (14 ページ)

温度 (15 ページ)

除湿 (14,15 ページ)

やさしさ (15 ページ)

簡単切タイマー (25 ページ)

リモコン紛失時は、お買いあげの販売店で  
ご購入ください。

部 品 コード	CRMC-A941JBEZ
流 通 コード	205 638 0912
希望小売価格	4,700円+税

部品、および価格は、2015年10月現在のもの  
ので、変更する場合があります。

## リモコン(カバー開)

### カバーの開けかた



### カバーを閉じるとき

パチッと音がするまで閉じる。  
(確実に閉じないと正しく動作しません)

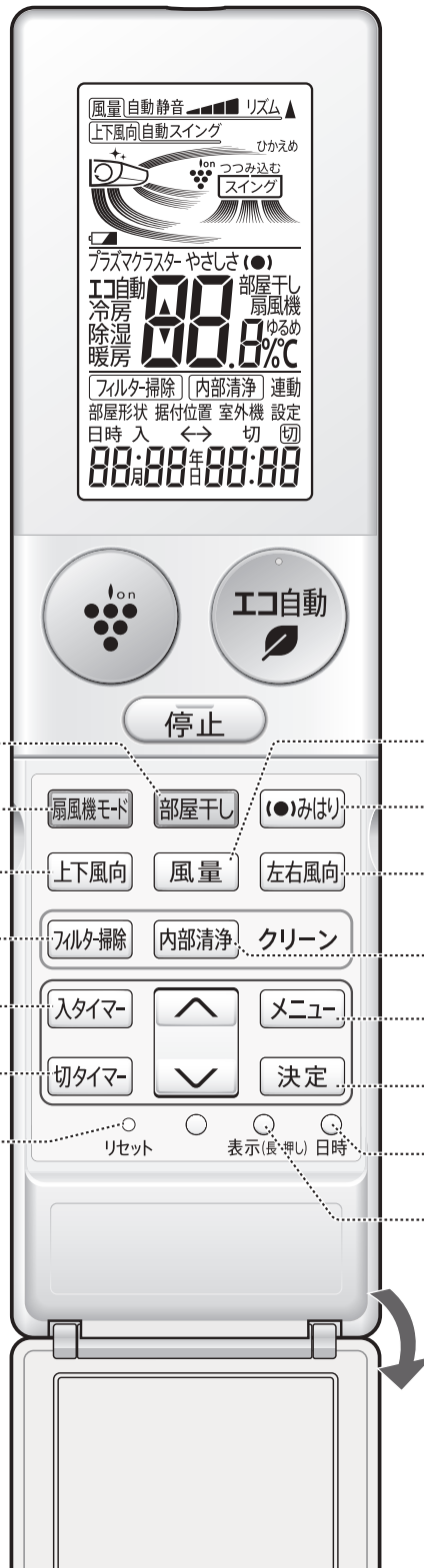

部屋干し (21 ページ)

扇風機モード (21 ページ)

上下風向 (18 ページ)

フィルター掃除 (28 ページ)

入タイマー (26 ページ)

切タイマー (26 ページ)

リセット (12 ページ)

リモコンの電池を交換したとき。

風量 (18 ページ)

みはり (22 ページ)

左右風向 (18 ページ)

内部清浄 (29 ページ)

メニュー (30 ページ)

決定 (12,26,30 ページ)

日時 (12 ページ)

表示 (39 ページ)

本体ランプの明るさが気になるとき。

# リモコンの準備

## 電池を入れる

裏側のカバーをスライドして開け、単4形乾電池2本を入れ、カバーを閉める。

1

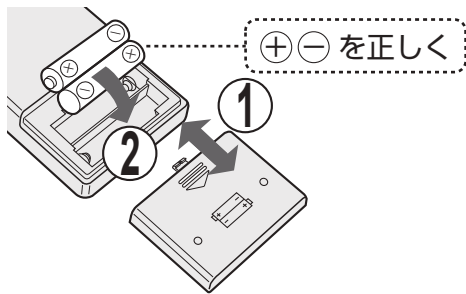

表側のカバーを開け、「リセット」ボタンを押す。

2

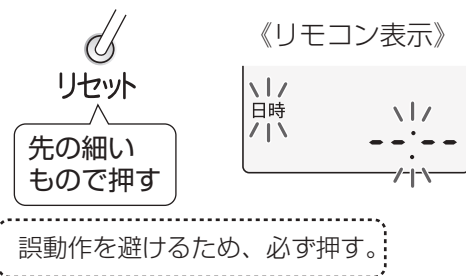

### 電池について

- 電池の寿命は、約1年です。画面が薄く見えにくくなったり、リモコンに「」が表示されたり、信号が届きにくいときは、交換してください。使用する電池や条件により、1年未満で消耗することがあります。
- 交換時は、2本とも新しい同じ種類の単4形乾電池をご使用ください。
- 充電式電池(Ni-Cd、ニッケル水素など)は使用しないでください。誤動作することがあります。
- 液漏れや破裂による故障防止のために、長期間使わないときは、電池を取り出してください。
- 電池の溶液が目に入ったり、お肌や衣服に付いた場合は、すぐにきれいな水で洗い流してください。

### ご注意

- タイマー予約中は、現在日時の設定ができません。
- 現在日時を設定しないと、タイマー予約はできません。

## 現在日時を設定する

例

「2016年7月25日 10:00」に設定するとき

(日時設定完了画面)



(カバーを開けたところ)

1

「日時」ボタンを押す



2

「年」を合わせる



3

「月」を合わせる



4

「日」を合わせる



5

「時刻」を合わせる



※早送りしたい場合は、 /  
 ※1~5の途中で「日時」ボタン  
 ※間違えた場合は、手順 1 か

## 《リモコン表示》



- 「年」が設定され、月数が点滅します。



- 「月」が設定され、日数が点滅します。



- 「日」が設定され、時刻が点滅します。



- 「時刻」が設定され、時計が動き始めます。

を長押ししてください。

を押すと、設定が完了して時計が動き始めます。らやりなおしてください。

## 部屋形状・据付位置を設定する

適切な送風調節のため、お部屋に合わせて設定してください。

30ページ

## 使いかた

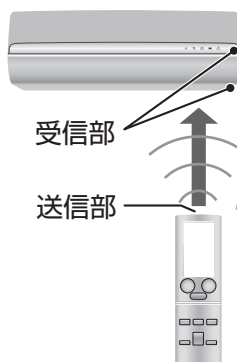

リモコンはエアコンに向けて！

信号を受信できる範囲は、本体正面で約7m以内です。

- 信号をさえぎるものがないようにしてください。

## ●信号を受けると受信音がします

受信音	お知らせしている内容
ピー	運転を停止したとき。
ピッ	運転や設定、設定の取り消し。

リモコンを壁に掛けて保管できます。掛けたまま操作すると、受信しないことがあります。

- 1 リモコン取付ネジ(付属品)を壁にとめる。
- 2 リモコンを引っ掛ける。

※リモコンホルダーは別売品です。お買いあげの販売店またはウェブサイトよりご購入いただけます。

<http://store.sharp.co.jp/>

(リモコンホルダー：形名 205-214-0875)

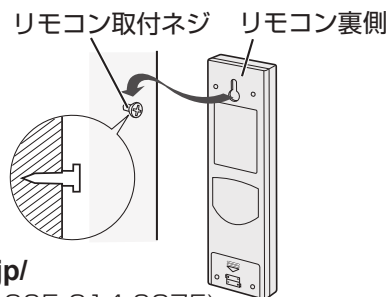

## ●注意

- リモコンに衝撃を与えたり、水にぬらしたりしないでください。また、直射日光のあたる場所、ストーブなどの近くには置かないでください。(故障の原因)
- 電子瞬時点灯方式の蛍光灯(インバーター方式、ラピッドスタート方式など)がある部屋では、信号を受け付けられないことがあります。この場合は、販売店にご相談ください。

# エコ自動・冷房・除湿・暖房 (1)

## ワンタッチでエコ自動・冷房・除湿・暖房運転をスタート

運転中

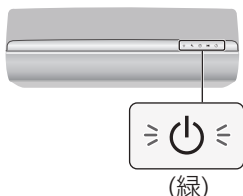

例 「冷房」運転のとき

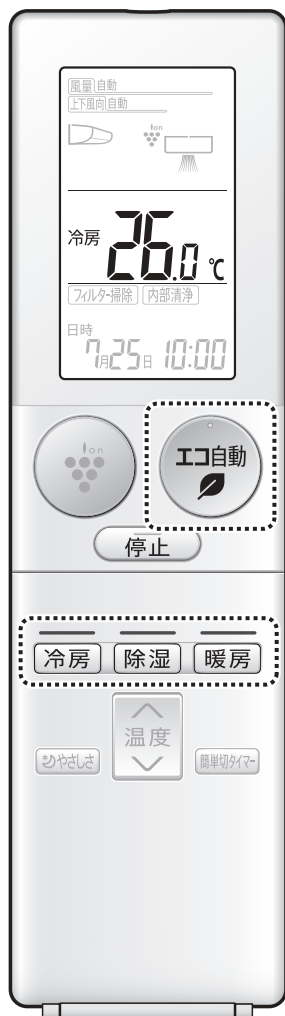

※各運転の詳しい説明は [16,17 ページ](#)

運転内容をエアコンにおまかせするとき



- エアコンが選んだ温度設定を基準に 2.0℃低め～2.0℃高めまで調節ができます。 [15 ページ](#)  
お好みに合わない場合は、冷房や暖房運転をしてください。

▶ 1℃ゆるめた「エコ自動ゆるめ」を設定したいときは [30 ページ](#)

運 転

暑いとき



- 室温が下がった場合、送風のみになることがあります。

湿気を取りたいとき



- 室温が下がった場合、停止することがあります。
- 外気温が低いときは、温度設定を上げても室温が上がらないことがあります。

寒いとき



- 運転開始時、温風を出す準備のため、しばらく風が出ないことがあります。

停 止



- 風量・風向の調節は [18 ページ](#)
- プラズマクラスターイオン入/切の設定は [30 ページ](#)

## 温度・湿度を変えたいとき

温度

押すごとに0.5℃ずつ  
変わります。

冷房・暖房

冷房 28.0℃

● 設定できる範囲  
18.0℃～32.0℃

湿度

押すごとに5%単位で  
変わります。

除湿のみ

除湿 55%

● 設定できる湿度  
→50%→55%→60%

## やさしさ運転

運転中

冷やしすぎ、暖めすぎを抑えた運転をします。おやすみ時などにおすすめです。

設定

冷房・暖房運転中に

《リモコン表示》  
やさしさ

冷房

● 温度と風量表示が消え、  
「やさしさ」が表示されます。

取消

冷房時：温度設定28℃で、扇風機モードと冷房を自動で切り換えて運転します。  
扇風機モード時の風量、風向は下記のようになります。  
風量：リズム 上下風向(自動時)：スイング  
暖房時：温度設定15℃で運転します。

**ご注意**

- エコ自動時はやさしさ運転できません。
- 温度・風量の変更はできません。(風量は弱くなります)
- やさしさ運転は記憶していません。そのつど設定してください。
- 冷房時の設定温度は、お部屋の湿度に合わせて少し上下します。

# エコ自動・冷房・除湿・暖房 (2)

## エコ自動

### ● お部屋が適温になるように、エアコンが運転内容を自動で選択します。

運転開始時の室温・外気温・季節により、エアコンが自動で運転の種類(冷房・除湿・暖房・送風)と設定温度を選びます。

季節の判定は、リモコンの日時情報と外気温によっておこないます。

(リモコンの日時設定が正しく設定されていない場合は、季節の判定は正しくおこなわれません)

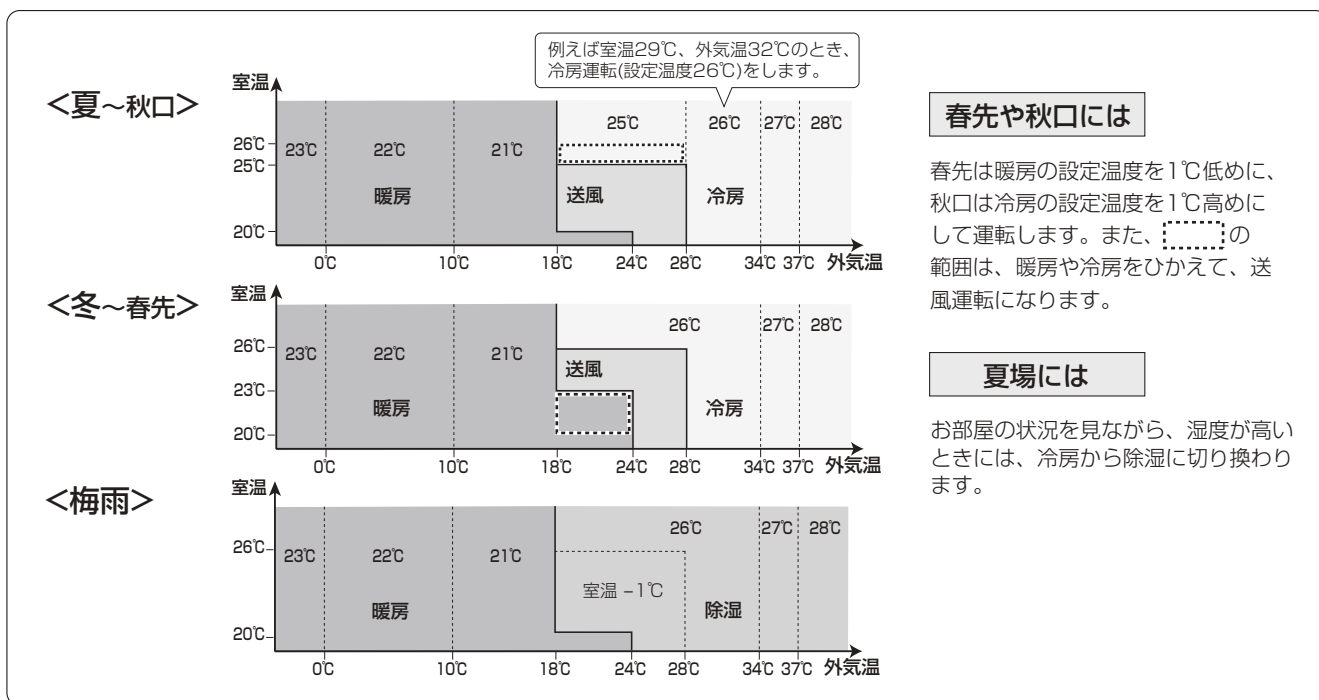

### ● 運転中は、エアコンが次の3つをかしこく管理して、省エネ※自動運転をします。

#### 運転効率

節電効果の大きい、効率のよい運転になるよう管理をします。

冷房・暖房運転開始時は大きいパワーでできるだけ早く冷やしたり、暖めたりしていますが、「エコ自動」では、エネルギー消費効率を優先した省エネ運転をおこないます。

(パワーを少し抑えた運転になります)

#### 湿度

湿度により、体感温度が変化することを考慮した温度管理をします。

湿度が低い → 体感温度が低くなる    湿度が高い → 体感温度が高くなる

**冷房時:** 室内湿度が低くなれば、設定温度を自動的に上げて省エネ運転をおこないます。

**暖房時:** 室内湿度が高くなれば、設定温度を自動的に下げて省エネ運転をおこないます。

#### 日差し

光センサーが日差しの具合を検知して、設定温度を自動調節してムダな運転を抑えます。

● お部屋への日差しが強くなったと検知 → 暖房時に設定温度を下げて省エネ運転をおこないます。

● お部屋への日差しが弱くなったと検知 → 冷房時に設定温度を上げて省エネ運転をおこないます。

※AY-F40V2(4.0kWタイプ)において、当社試験室(14畳)で

外気温35℃、日射がない室内で1時間運転をおこなったときの積算電力量: エコ自動(冷房) 運転時 712Wh, 冷房26℃設定 運転時 984Wh

外気温2℃、日射がある室内で1時間運転をおこなったときの積算電力量: エコ自動(暖房) 運転時 1,208Wh, 暖房23℃設定 運転時 1,741Wh



# 冷房・除湿・暖房

## 冷房

- 運転開始時、風の吹き出しが約1分間遅れます。(冷たい風を吹き出す準備と、風とともに出てくるエアコン内部に付いたお部屋のにおいをやわらげるため)

## 除湿

- 運転開始時の室温により、右の設定温度で除湿運転をします。
- 運転開始時の室温が26℃より低いときは、室温をあまり変えない除湿運転をします。(外気温が高い場合は、室温を若干下げぎみに除湿します)
- 室温が設定温度より約1℃以上下がると、室外機の運転を止めます。

### 《設定温度の目安》

#### 室温26℃以上のとき

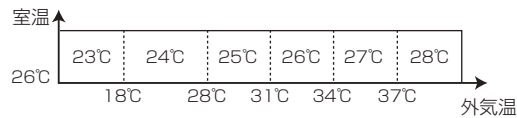

#### 室温26℃より低いとき

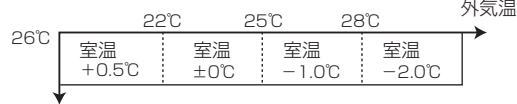

## 暖房

- 外気の熱を吸収し、お部屋の中に取り入れて暖房しているため(ヒートポンプ方式)、外気温が下がると暖まりにくくなります。そのときは、他の暖房器具との併用をおすすめします。
- 室外機に霜がつくと、自動的に霜取り運転(約5~10分間)をするため、風が止まります。霜取りが終わると、再び暖房運転をしますが、暖かい風を出す準備をするため、風が出るまでさらに約1~5分間かかります。また、外気温が低いなど条件によっては、もう少し時間がかかる場合があります。

### 運転条件

- 下記の条件以外で運転すると、保護装置が働き、運転できないことがあります。
- 湿度が80%以上ある場合、長時間冷房・除湿運転すると吹出口などに露がつき、滴下することがあります。

冷房運転	外気温約21℃以上、約43℃以下 室温約21℃以上
除湿運転	外気温約16℃以上 室温約18℃以上
暖房運転	外気温約24℃以下 室温約28℃以下

# 風量・上下風向・左右風向

お好みで、風量を変えたり、上下や左右の風向を変えたいとき



(カバーを開けたところ)

## 風量

### 風量

押すごとに表示が変わります

	自動 風量自動	リズム 風量 リズム	静音 風量 静音	微 風量	弱 風量
エコ自動	○	—	○	○	○
冷房	○	—	○	○	○
除湿	変更できません。(除湿に最適な風量で運転)				
暖房	○	—	○	○	○
プラズマクラスターイオン	○	—	○	○	○
扇風機モード	—	○	○	○	○
部屋干し	変更できません。(部屋干しに最適な風量で運転)				

## 上下風向

### 上下風向

押すごとに表示が変わります

	自動 上下風向自動				
エコ自動	○	○	○	○	○
冷房	○	○	○	○	○
除湿	○	○	○	○	○
暖房	○	○	○	○	○
プラズマクラスターイオン	○	○	○	○	○
扇風機モード	—	—	—	○	○
部屋干し	○	—	○	○	○

- 「スイング」は、気流パネルはななめ下方向で、パワー集中ガイドがスイングします
- リモコン表示は、風向を選ぶ目安であり、実際の風向とは異なります。
- 同じリモコン表示でも運転の種類によって、気流パネルの開く方向や角度は異なります。

## 左右風向

### 左右風向

押すごとに表示が変わります

	中央	つつみ込む つつみ込む	ワイド	スイング スイング	左	右
エコ自動	○	○	○	○	○	○
冷房	○	○	○	○	○	○
除湿	○	○	○	○	○	○
暖房	○	○	○	○	○	○
プラズマクラスターイオン	○	○	○	○	○	○
扇風機モード	○	○	○	○	○	○
部屋干し	○	—	—	○	○	○

### ご注意

- 上下風向・左右風向を調節するときは必ず、リモコンで操作してください。手で調節すると、誤動作や異音、故障の原因になります。
- お部屋の端にエアコンを設置している場合は、必ず据付位置の設定変更してください。(30ページ) 左右風向の角度を調節します。据付位置を「左」、または「右」に設定時、左右風向を「中央」に設定しても、左右なめらかガイドは、まっすぐな方向になりません。

調節した風量・風向は  
運転の種類ごとに  
記憶しています。



強	急速
風量	風量
○	○
○	○
○	○
○	○
○	—

- 「リズム」は、弱めの風量にリズムをつけて風をゆらがせ、身体への風あたりをやわらかくします。
- 「静音」は、能力を抑えて静かに運転します。
- 「急速」は、最大能力で運転するため、運転音が大きくなります。  
運転音が気になる場合は、「自動」、またはお好みの風量にしてください。
- 冷房・暖房時にやさしさ運転をしている場合は変更できません。

### 風量自動 のときは

#### エコ自動・冷房・暖房

お部屋が設定温度になるまでは強く、設定温度になると、弱くなります。

#### プラズマクラスターイオン

風量「弱」になります。

	スイング 上下風向 スイング
○	○
○	○
○	○
○	○
○	○
—	○
○	○

### 上下風向自動 のときは

#### 冷房・エコ自動(冷房)

運転開始時はななめ下に吹き出します。(最長20分間)お部屋が設定温度に近づくと、水平やななめ上に吹き出して天井方向へ送風し、冷風感を抑えます。(お部屋の温度が設定温度に近い場合は、運転開始後すぐに水平やななめ上に吹き出す場合があります)

#### 暖房・エコ自動(暖房)

吹き出す風の温度が低いときは、ななめ後に、暖まるとななめ下に吹き出します。お部屋が暖まると(設定温度到達から5~25分後)、下に吹き出して床面方向へ送風し、足もとを暖めます。

#### 除湿・プラズマクラスターイオン

ななめ上に吹き出します。

#### 部屋干し

ななめ下に吹き出します。

※イラストの気流パネル角度はイメージです。

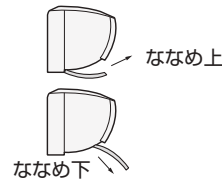
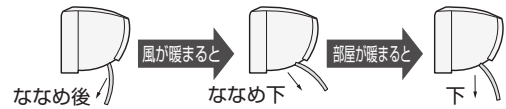

### つつみ込む気流

#### 冷房時

冷風をななめ上方向に吹き出して天井からつつみ込み、手足の冷えすぎを抑える健康的な癒し快適空間をつくります。

#### 設定のしかた

- 上下風向 「自動」、または「ななめ上」
- 左右風向 「つつみ込む」

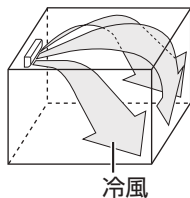

#### 暖房時

温風を下方向に吹き出して床面からつつみ込み、身体を足もとからしっかり暖め肌の乾燥も抑える癒し快適空間をつくります。

#### 設定のしかた

- 上下風向 「自動」、または「下」
- 左右風向 「つつみ込む」

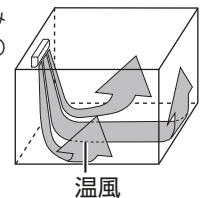

- 上下風向を下向きにし、長時間冷房や除湿運転をすると、気流パネルや左右なめらかガイド周辺に露がついて、水滴が落ちることがあります。
- 室内環境や設置条件によっては、冷房時に天井付近に結露が生じることがあります。  
天井に風があたらないように風向を調節してください。
- 天井から10cm以内の高さにエアコンを設置している場合は、必ず上風向の設定変更をしてください。(30ページ)

# プラズマクラスターイオン運転

プラズマクラスターイオン お部屋の空気を清潔にします



(カバーを開けたところ)

## プラズマクラスターイオンを単独で運転

運  
転



冷房など他の運転中に押すと、運転が切り換わります。

《リモコン表示》



風量・風向の調節は 18 ページ  
※温度は変更できません。

電気代の目安  
風量「自動」時:  
1時間あたり約0.5円  
※新電力料金目安単価27円/kWh  
(税込)で算出。

停  
止



## エコ自動・冷房・除湿・暖房時と併用で運転

お買いあげ時は、プラズマクラスターイオン「入」に設定されています。  
プラズマクラスターイオンの「入」「切」は、メニューボタンより設定変更できます。

30 ページ

《リモコン表示》

「入」のとき

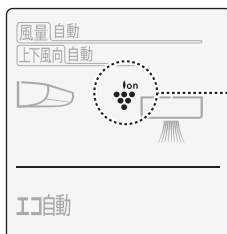

表示

「切」のとき

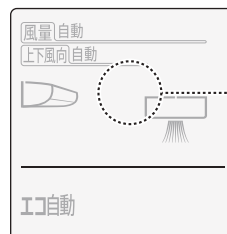

表示しません

ご注意

● エアコン付近では、フッ素樹脂やシリコンを配合した化粧品など\*は使わない  
\* ・ヘアケア商品(枝毛コート液・ヘアムース・ヘアトリートメントなど)、・化粧品・制汗剤  
・静電気防止剤・防水スプレー・つや出し剤・ガラスクリーナー・化学ぞうきん・ワックスなど。  
本体内部にフッ素樹脂やシリコンなどの絶縁物が付着し、プラズマクラスターイオンが発生しなくなる場合があります。その場合、ユニット電極部のお手入れをしてください。  
安定してプラズマクラスターイオンを放出するために、定期的にユニットのお手入れ・交換が必要です。

ユニットのお手入れ・交換は 38 ページ

## 「プラズマクラスター」技術とは？

自然界にあるのと同じプラスとマイナスのイオンをプラズマ放電により作り出し、放出することで、空気を浄化。付着カビ菌の増殖抑制\*<sup>1</sup>、付着臭の分解・除去\*<sup>2</sup>などの効果があるシャープ独自の技術です。

● 試験空間における実証結果であり、実使用空間での実証結果ではありません。プラズマクラスターの効果は、使用場所の状況(温度・湿度、広さ、形状、エアコン・換気などの使用の有無、商品の設置場所など)や商品特性、使いかた(イオンの吹き出し方向・運転モード・運転時間など)、個人によって異なります。

試験機関 \*1 (一財)日本食品分析センター 約20m<sup>3</sup>(約5畳相当)の試験空間での8日後(1日24時間)の効果です。

\*2 当社調べ 約55m<sup>3</sup>(約14畳相当)の試験空間での約55分後の効果です。ニオイの種類・強さ・対象物の素材などによって、ニオイ除去効果は異なります。

## 扇風機モード 送風運転で扇風機のように風とイオンを届けます

運転



《リモコン表示》



風量・風向の調節は

18 ページ

※温度は変更できません。

電気代の目安

風量「リズム」時:

1時間あたり約0.5円

※新電力料金目安単価27円/kWh (税込)で算出。

停止



## 部屋干し 除湿や暖房運転で洗濯物を乾燥し、イヤなニオイも軽減します

運転



押すごとに運転時間が変わります。  
洗濯物の量に合わせて選んでください。



《リモコン表示》



風向の調節は 18 ページ

※温度・風量は変更できません。

● 運転の残時間を1時間単位で表示します。

停止



### 運転内容の目安

運転開始時の室温と外気温によりエアコンが自動で運転の種類(暖房・除湿)を選びます。

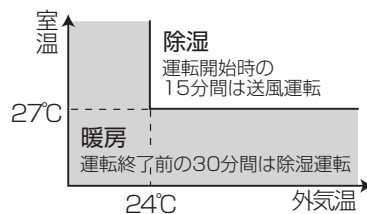

ご注意

- 洗濯物に風があたるように風向を調節してください。
- 洗濯物の乾燥を優先した運転をするため、お部屋に人がいないときにご使用することをおすすめします。
- 外気温が低いときは、窓に結露することがあります。
- エアコンの吸込口や吹出口に洗濯物を掛けないでください。(能力低下や故障の原因)
- 部屋干し運転中は温度・湿度の変化が大きいため、みはり機能が正しく作動しない場合があります。
- 部屋干し運転は、簡単切タイマーや切タイマーによる停止はできません。

# みはり

夏場の高温・高湿や  
冬場の乾燥の目安に

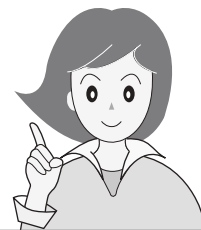

室内の温度と湿度をエアコンがみはってお知らせします

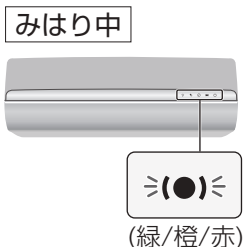

## 設定



《リモコン表示》

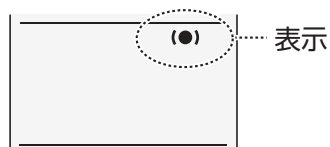

## 取消



- 本体のみはりランプ消灯



(カバーを開けたところ)

## みはりとは？

温度と湿度をみはって、みはりランプの色で夏場の高温・高湿や冬場の乾燥をお知らせする機能です。(運転中、停止中とも)  
夏場は報知音でもお知らせします。

<みはり内容>

みはりランプ (●)	夏場		冬場
	室内環境	報知音	室内環境
赤	高温・高湿	「ピピピピ」3回くり返し	低温・低湿
橙	やや高温・高湿	「ピピッ」3回くり返し	—
緑	高温・高湿でない	—	低温・低湿でない

## ご注意

- 熱中症の防止や疾病の予防・治癒等の効果を保証する機能ではありません。室内機の設置場所やご使用環境によっては、温度/湿度を正確に検知できず、お知らせをしない場合があります。この機能は補助的にご使用ください。
- リモコンの電池を交換したり、リセットボタンを押したりすると、リモコンは初期設定(みはり設定なし)に戻ります。ただしエアコン本体は、みはりの設定を記憶しています。

# 参考に知っておいていただきたいこと

## 夏場

高温・高湿になると熱中症が発生する危険性が高まります。室内環境に応じて、扇風機モードによる送風運転や、冷房運転で室温を下げることをおすすめします。

日常生活における熱中症予防指針〈出所：日本気象学会ウェブサイトより〉

温度基準	注意すべき生活活動の目安	注意事項
D 危険	すべての生活活動でおこる危険性	高齢者においては安静状態でも発生する危険性が高い。外出はなるべく避け、涼しい室内に移動する。
C 嚴重警戒		外出時は炎天下を避け、室内では室温の上昇に注意する。
B 警戒	中等度以上の生活活動でおこる危険性	運動や激しい作業をする際は定期的に十分に休息を取り入れる。
A 注意	強い生活活動でおこる危険性	一般に危険性は少ないが激しい運動や重労働時には発生する危険性がある。

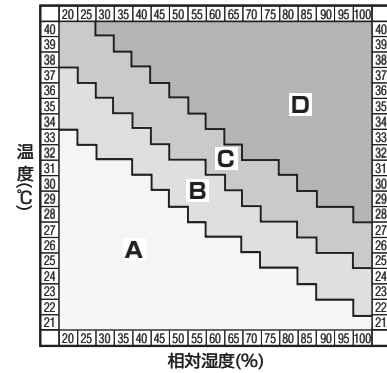

## 冬場

低温・低湿になると、ウイルスが生存しやすい環境となります。室内環境に応じて、暖房運転で室温を上げるとともに、加湿をすることをおすすめします。

資料提供：仙台市 庄司内科小児科医院 院長 庄司眞先生

右表	絶対湿度(*1)	ウイルス生存環境	生存率(*2)
(1)	11gを超える	ウイルスが生存しにくい環境	0—数%
(2)	11g以下	ウイルスが生存可能な環境	5%
(3)	7g以下	ウイルスの生存に適した環境	20%

- \*1 絶対湿度とは、室温に関係なく体積1m<sup>3</sup>の空気中に含まれる水蒸気の量のこと、グラムで表します。一方、一般に天気予報などで使われている湿度は、相対湿度といわれ、ある温度における飽和水蒸気量に対するそのときの空気中の水蒸気の比率を示し、パーセントで表します。従って、同じ相対湿度60%でも、15℃では絶対湿度約8g、30℃では絶対湿度約18gと異なります。
- \*2 空気中に放出されたウイルスの各環境下における6時間後の生存率。

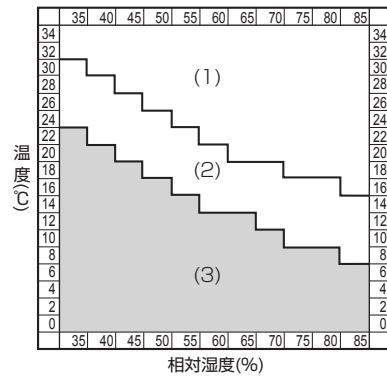

みはり

## みはりランプと温湿度エリアについて

### 夏場

みはりランプ (●)	温湿度エリア(上表)
赤	C・D
橙	B
緑	A

### 冬場

みはりランプ (●)	温湿度エリア(上表)
赤	(3)
橙	—
緑	(1)・(2)

# 連動機能

## エアコンの運転内容に合わせて加湿空気清浄機が自動で運転

お部屋の空気環境をよりよくするために、エアコンの運転内容に合わせて加湿空気清浄機が自動で運転します。

エアコンとの連動機能が付いたシャープ製の加湿空気清浄機が別途必要です。

対象機種の詳細は、サポートページをご覧ください。[http://www.sharp.co.jp/support/air\\_con/](http://www.sharp.co.jp/support/air_con/)

お買いあげ時は連動「切」になっています。

メニューボタンより、設定の変更ができます。(30ページ)

《リモコン表示》

連動「入」に設定すると、

エアコン運転中、リモコンに「連動」が表示されます。



### 連動の確認

エアコンの運転中、加湿空気清浄機の「エアコン連動」ランプが点灯します。  
点灯していない場合は、以下の対応をしてください。

- エアコンを停止し、再度、エアコンの運転を開始してください。  
(連動運転中に加湿空気清浄機で運転の変更や停止をすると、連動が解除されます)
- 加湿空気清浄機の設置場所を変更してください。(詳しくは加湿空気清浄機の取扱説明書をご覧ください)

エアコンのリモコンで、加湿空気清浄機の運転や停止ができます。



(カバーを開けたところ)

#### 加湿空気清浄機に向けて

決定

- 5秒以上、押し続ける。

加湿空気清浄機から受信音がして、  
加湿空気清浄機が運転または停止します。

- 下記設定の操作途中ではできません。  
現在日時、タイマー予約、メニュー設定

対象機種：2014年度および2015年度のエアコンとの  
連動機能の付いたシャープ製の加湿空気清浄機

#### ご注意

- エアコンの運転を停止した場合は、加湿空気清浄機も停止します。
- エアコンで設定した温度・湿度は室内機周辺を検知しているため、加湿空気清浄機の表示と一致しない場合があります。
- 連動中は、定期的にエアコンから加湿空気清浄機へ連動信号を送信します。その間、エアコンはリモコンの信号を受信しない場合があります。そのときは、再度、リモコンを操作してください。
- 同じ部屋で、当社のエアコン2台を設置した場合、連動の設定は1台のみにしてください。  
2台ともに連動の設定をした場合は、正しく動作しません。また、混線防止のため「1つの部屋で2台のエアコンを使うとき」の信号設定の切り換えをしてください。(39ページ)



# 簡単切タイマー

現在日時を合わせてから、タイマー予約を  
してください。

12 ページ



## 0.5・1・2・3・5時間後の切タイマーを簡単に予約する

予約中

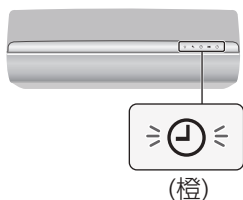

予約

例 「3時間後切」に予約したいとき

運転中に

押すごとに、表示が変わります。

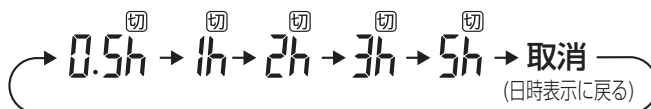

《リモコン表示》



- リモコンに、タイマーの残時間を表示します。(5h→4h→3h→2h→1h→0.5hの順に表示)

予約したい  
時間を選ぶ

取消

予約中にもう一度



..... 現在日時表示に戻る

- 本体のタイマーランプ(橙) 消灯

予約時間を変更するとき

簡単切タイマー を押して、タイマーを取り消してから、再度予約したい時間を選んでください。

ご注意

- 予約中に現在日時を確認したいときは、リモコンのカバーを開けて「日時」ボタンを押してください。(5秒間表示します)

# 入タイマー・切タイマー

予約した時刻(何時何分)に自動で運転、または停止する



- 予約時刻に設定した室温になるよう入タイマー予約できます。
- 運転を止めたい時刻を切タイマーで予約できます。

**例** 「7:30」にお望みの室温にしたいとき

1



"入"を点滅させる

《リモコン表示》



- 予約内容が表示されます。

切タイマーの場合

切タイマーを押して、  
"切"を点滅させる。

2



もどる

予約したい時刻に  
合わせる



- 10分単位で変わります。
- 押し続けると、早送りします。
- ここで運転の種類や設定温度などの運転内容が、変更できます。

3

エアコンに向けて



「ピッ」と音がして  
"入"が表示し、  
予約設定完了



切タイマーの場合

決定を押すと、  
"切"が表示します。

停電のとき

停電すると、エアコンのタイマー予約は取り消され、運転は止まります。通電後、再度、予約してください。(リモコンはタイマー予約や運転の表示を続けます)

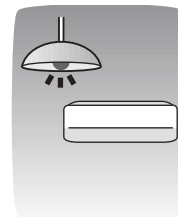

ご注意

- 入タイマーは予約時刻に設定温度になるよう、最長1時間前から運転を始めます。ただし、外気温が0℃以下のときは、時間が延びる場合があります。
- タイマーは1回だけの運転ですので、そのつど予約設定が必要です。
- 予約中に現在日時を確認したいときは、「日時」ボタンを押してください。(5秒間表示します)

現在日時を合わせてから、タイマー予約をしてください。

(12 ページ)



### タイマーを取り消すとき

予約中に **入タイマー** (または **切タイマー**) を押す。  
(本体のタイマーランプ(橙)が消灯)

### 予約時間を変更するとき

**入タイマー** (または **切タイマー**) を押してタイマーを取り消してから、もう一度、初めから予約する。

### 前回と同じ時刻で予約するとき

**入タイマー** (または **切タイマー**) を押して "入" (または "切") を点滅させ、予約時刻を確認して **決定** を押す。  
(前回、予約した時刻を記憶しています)

- タイマー予約ができる運転(○)、できない運転(×)があります。

	入タイマー	切タイマー
エコ自動	○	○
冷房	○	○
除湿	○	○
暖房	○	○
プラズマクラスターイオン	○	○
扇風機モード	○	○
部屋干し	○	×
フィルター掃除	×	×
内部清浄	×	×

- タイマー予約中に次の運転をすると、タイマー予約は取り消されます。  
(フィルター掃除手動・内部清浄手動)
- 入タイマーの予約設定完了後に、設定時と別の運転をすると、タイマー予約している運転の内容も同時に変わります。

## タイマーの組み合わせ

### 入タイマーと切タイマーの組み合わせ

1

- 例** 23:00に停止し、7:30にお望みの室温になるように運転したいとき (現在時刻 20:00)

切タイマーで23:00に予約する

《リモコン表示》

切  
23:00

2

入タイマーで7:30に予約する

入 ← 切  
7:30 23:00

- 現在時刻に対して、予約時刻の早い方からタイマーが動作します。  
(←→は、タイマーの動作する順序)

入 → 切の組み合わせもできます。

### 簡単切タイマー (25 ページ) との組み合わせ

1

- 例** 3時間後に停止し、7:30にお望みの室温になるように運転したいとき (現在時刻 20:00)

3時間切タイマーを予約する

切  
3h

2

入タイマーで7:30に予約する

入 ← 切  
7:30 3h

- 簡単切タイマーは、入タイマー・切タイマーより優先されます。

# クリーン機能

## フィルター掃除

フィルター掃除中

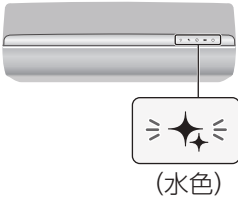

気流パネルの動き

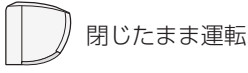

エアフィルターのほこりを掃除ブラシでかき出し、ダストボックスにためます。

### 自動運転

(約4分30秒間)

お買いあげ時は、設定「入」

運転停止後に自動でフィルター掃除を開始します。

- ・1日に1回働きます。(前回のフィルター掃除運転から24時間以内は働きません)
- ・24時間以上連続して運転した場合は、運転停止後に働きます。
- ・自動運転の設定を「切」にしても、エアコンを10回運転すると、自動でフィルター掃除をします。

《リモコン表示》



設定「入」「切」の変更は、メニューボタンよりできます。 (30ページ)

電気代の目安

約0.04円

※新電力料金目安単価  
27円/kWh(税込)で算出。



(カバーを開けたところ)

### 手動運転

(約14分)

時間をかけて念入りにフィルター掃除をします。長期間使わないときのお手入れにご使用ください。  
自動運転の設定を「切」にしている場合、定期的にご使用ください。

運  
転

停止中に

フィルター掃除

《リモコン表示》



## プラズマクラスターパトロール

お買いあげ時は、設定「切」

運転中

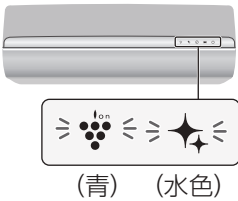

気流パネルの動き

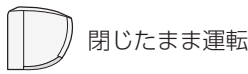

運転停止中にカビが増殖しやすい条件になると、自動でエアコン内部の空気を循環させます。ファンの逆回転によりプラズマクラスターイオンがエアコン内部にいきわたり、カビの増殖を抑制します。

停止中にエアコン内部が下記条件の温湿度以上になると、自動で運転し、どちらかが下回ると停止します。

温湿度条件：温度20℃、湿度70%

《リモコン表示》

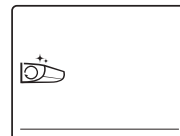

電気代の目安

約0.2円/時間

※新電力料金目安単価  
27円/kWh(税込)で算出。



設定「入」「切」の変更は、メニューボタンよりできます。 (30ページ)

ご注意

- エアコン内部が乾いていない場合は、約90分間の送風運転をします。(送風運転中は、気流パネルは上向きに開いています)
- プラズマクラスターパトロール運転中に停止ボタンを押した場合、一時的に停止しますが、カビが増殖しやすい条件下ではすぐに運転を再開します。停止したい場合は、メニューボタンより設定「切」にしてください。

## 内部清浄

内部清浄中



(青) (水色)

気流パネルの動き



開始直後は閉じたままその後、上向きに開いて運転

プラズマクラスターイオンをエアコン内部に放出し、吹出口周辺とエアコン内部を乾燥させることで、カビの増殖を抑制します。  
(内部清浄の時間は、運転の種類、室温、外気温により異なります)

### 自動運転

(約20~90分間)

お買いあげ時は、設定「入」

運転停止後に自動で内部清浄を開始します。カビの増殖やニオイを抑制するためにも、最後まで運転してください。

内部清浄の運転内容は、エアコン運転停止前の運転によって異なります。

	停止前の運転	内部清浄の運転内容
①	冷房・除湿 部屋干し	約70~90分間の送風運転や 暖房運転(最大10分間)*1
②	暖房・扇風機モード プラズマクラスターイオン	約20分間の送風運転*2

\*1 タイマーで停止した場合は暖房運転はしません。

\*2 停止の約1時間以内に冷房・除湿・部屋干しをしていた場合は、①の運転内容になります。

設定「入」「切」の変更は、メニューボタンよりできます。(30 ページ)

《リモコン表示》



電気代の目安

約0.3~2円

※新電力料金目安単価  
27円/kWh(税込)で算出。

### 手動運転

(約70~90分間)

時間をかけて念入りに内部清浄をします。長期間使わないときのお手入れにご使用ください。自動運転の設定を「切」にしている場合やタイマーでの停止をくり返した場合は定期的にご使用ください。

運  
転

停止中に

内部清浄

《リモコン表示》

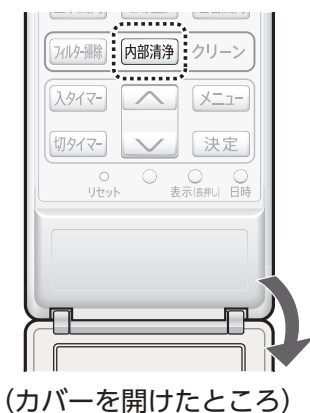

(カバーを開けたところ)

ご注意

● フィルター掃除自動運転と内部清浄自動運転の両方が設定「入」のときは、フィルター掃除終了後に内部清浄運転します。

● リモコン表示 **フィルター掃除** **内部清浄** は、運転開始1分後に消灯します。

● フィルター掃除運転をしても、使用状況や環境により、エアフィルターの汚れが取れないことがあります。6か月に一回は汚れ具合を確認し、とくに台所などでのご使用で油汚れが気になる場合や、フィルター掃除運転をご使用にならない場合は、エアフィルターを取りはずしてお手入れしてください。

(36 ページ)

● フィルター掃除運転でダストボックスにたまったほこりは、定期的に捨ててください。(34 ページ)

● フィルター掃除運転は、エアフィルターの目づまりによる能力低下を抑えるのが目的です。エアコン内部の汚れを抑制するものではありません。

● 内部清浄運転は、状況に応じて暖房運転をしますので、室温が高くなる場合があります。

● すでに発生したカビはクリーン機能の運転では取れません。また、クリーン機能の運転をしても使用状況や環境により、カビやにおいが発生することがあります。その場合、エアコン内部の洗浄をおすすめします。(裏表紙)

お好みの運転

フィルター掃除

内部清浄

運転を停止

自動で終了

# メニュー設定

ご家庭の状況に合わせて、お買いあげ時の設定を変更することが



1

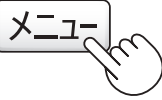

メニュー項目  
を選ぶ

押すごとに、**メニュー項目** が変わる

- 現在、設定中の選択項目を表示します。

2



選択項目  
を選ぶ

押すごとに、**選択項目** が変わる

3



決定 確定する

(「ピッ」と音がして、設定完了)

- 確定後、30秒以内に **メニュー** を押すと、  
続いて次のメニュー項目を表示します。

■途中で操作を  
中止するとき



## メニュー項目

■**エコ自動ゆるめ**  
エコ自動運転で冷暖房の温度を1℃ゆるめた運転の入/切を選択する。

■**連動**  
加湿空気清浄機との連動運転の入/切を選択する。

■**電力ひかえめ**  
ブレード容量が足りないときや、  
節電運転したいときに。

■**フィルター掃除**  
■**内部清浄**  
自動運転の入/切を選択する。

■**プラズマクラスターパトロール**  
停止中にエアコン内部へプラズマクラスターイオンを循環させる運転の入/切を選択する。

■**部屋形状**  
お部屋の形状に合わせ、  
風量を自動調節する。

■**据付位置**  
風を、お部屋の中心に送るよう  
送風範囲を自動調節する。

■**上風向**  
冷房時の「ななめ上」方向の  
風向きを変える。

■**下風向**  
暖房時の「下」方向の風向きを  
変える。

■**室外機パワー**  
室外機の運転音が気になるときに

■**プラズマクラスター**  
プラズマクラスターイオン発生の  
入/切を選択する。

クリーン機能

### ご注意

- リモコンの電池を交換したり、リセットボタンを押したりすると、リモコンは初期設定に戻ります。ただし、エアコン本体は以下の設定内容を記憶しています。(部屋形状・据付位置・上風向・下風向・室外機パワー)

# できます

## 選択項目

<p><b>切※</b> <b>入</b></p>	<p><b>「エコ自動ゆるめ 入」</b>                  エコ自動運転で冷房の温度を1℃高めに、暖房の温度を1℃低めにゆるめる運転をします。</p>
<p><b>切※</b> <b>入</b></p>	<p><b>「入」</b> (運転中、リモコン画面に「連動」が表示されます)                  エアコンの運転内容に合わせて加湿空気清浄機と連動運転します。 (24 ページ)</p>
<p><b>切※</b> <b>入</b></p>	<p><b>「入」</b> (運転中、リモコン画面に「ひかえめ」が表示されます)                  最大運転電流を約50%に抑えて運転します。能力を制限するため冷えにくい(暖まりにくい)場合があります。また、条件によっては通常運転と消費電力量に差が出ない場合があります。                  ●「電力ひかえめ 入」は、エコ自動・冷房・除湿・暖房・部屋干しに対し有効です。</p>
<p><b>入※</b> <b>切</b></p> <p>または <b>内部清浄</b></p>	<p><b>「入」</b> 運転停止後、自動でフィルター掃除や内部清浄を開始します。  <b>「切」</b> 運転停止後、フィルター掃除や内部清浄をしません。                  (28,29 ページ)</p>
<p><b>切※</b> <b>入</b></p>	<p><b>「入」</b> (停止中、リモコン画面に  が表示されます)                  停止中にカビが増殖しやすい条件になると、プラズマクラスターイオンを発生しながら、エアコン内部の空気を循環し、カビの増殖を抑制します。(28 ページ)</p>
<p><b>正方形※</b> <b>タテ長</b> <b>ヨコ長</b></p>	<p><b>「タテ長」</b>                  縦の長さが横の長さの1.5倍以上のときに。                    ● 上記以外は、「正方形」でお使いください。</p> <p><b>「ヨコ長」</b>                  横の長さが縦の長さの1.5倍以上のときに。                    ● 上記以外は、「正方形」でお使いください。</p>
<p><b>中央※</b> <b>左</b> <b>右</b></p>	<p><b>「左」</b>                  エアコン左端と左壁との距離が50cm以内のときに。                    ● 50cmを超えるときは、「中央」でお使いください。</p> <p><b>「右」</b>                  エアコン右端と右壁との距離が50cm以内のときに。                    ● 50cmを超えるときは、「中央」でお使いください。</p>
<p><b>標準※</b> <b>やや下向き</b> <b>下向き</b></p>	<p>次のような場合は、上風向の設定を変更してください。</p> <ul style="list-style-type: none"> <li>● エアコンの据付位置が天井から10cm以内のとき</li> <li>● エアコン前方に鴨居などの障害物があるとき</li> <li>● 天井が汚れたりするとき</li> </ul> <p>→ または</p> <p><b>「やや下向き」</b>  <b>「下向き」</b></p>
<p><b>標準※</b> <b>やや上向き</b> <b>やや下向き</b></p>	<p>次のような場合は、下風向の設定を変更してください。</p> <ul style="list-style-type: none"> <li>● エアコンの下にある家具などに、風が直接あたるのを避けたいとき → 「やや上向き」</li> <li>● 風をさらに下に向けたとき → 「やや下向き」</li> </ul>
<p><b>標準※</b> <b>低め</b></p>	<p><b>「低め」</b>                  室外機のパワーを抑えた運転をします。                  ● 能力を制限するため、設定温度に到達するまでに時間がかかる場合があります。                  ● 室温が設定温度に近いときなどは、運転音が下がらない場合があります。</p>
<p><b>入※</b> <b>切</b></p>	<p><b>「入」</b> エコ自動・冷房・除湿・暖房時にプラズマクラスターイオンを放出します。  <b>「切」</b> エコ自動・冷房・除湿・暖房時にプラズマクラスターイオンを放出しません。                  (20 ページ)</p>

● お買いあげ時は※に設定されています。

# お手入れ (1)



## 警告



お客様ご自身でエアコン内部の洗浄はしない (裏表紙)



【水漏れ・破損・故障・発煙・発火の原因】

## 本体・リモコン・オープンパネル・気流パネル

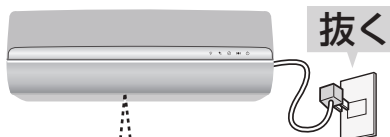

次のものは使わない (製品を傷める原因)



汚れが目立ち始めたら

柔らかい布で、軽くから拭きをする

汚れがひどい場合は、水、またはぬるま湯(40℃以下)を含ませ、よく絞った布で拭いてください。(内部に水が入ると、故障の原因)



## オープンパネルのはずしかた

- 1 オープンパネルを開ける
  - 左右側面を持ち、手前に引き上げる。
- 2 オープンパネルを取りはずす
  - ほぼ水平まで押し上げ、手前に引き抜く。

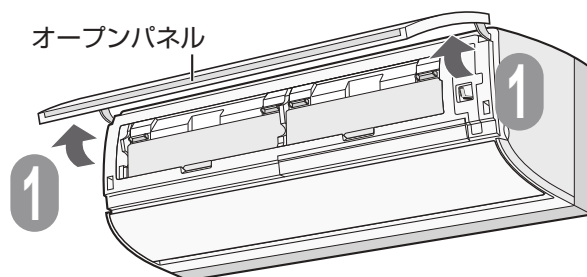

## 付けかた

- 1 オープンパネルをほぼ水平に持つ
  - オープンパネル
- 2 ガイドの上面に、オープンパネルの長い方の軸に沿わせて押し込む
  - 左右とも「カチッ」と音がするまで押し込む。
- 3 オープンパネルを閉じる
  - 左右両端を「カチッ」と音がするまで押さえる。

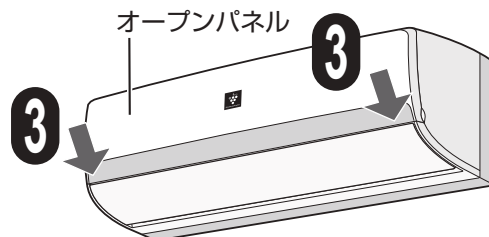
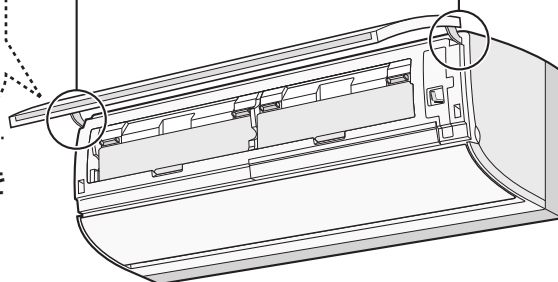
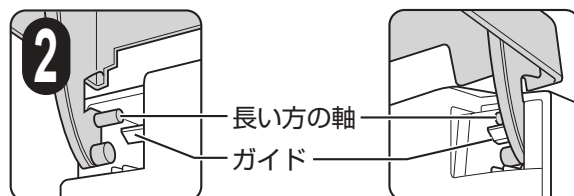

長期間使わないとき、再び使い始めるときのお手入れは

「上手にお使いいただくために」の内容をご確認ください。(6 ページ)





# 注意



必ず運転を停止し、電源プラグを抜く

【高速回転するファンで、けがの原因】

## 気流パネルのはずしかた

1

- 運転を停止し、電源プラグを抜く
- 気流パネルが完全に閉まってから、5秒以上待った後、抜く。

2

- オープンパネルを開ける
- 左右側面を持ち、手前に引き上げる。

3

- 気流パネルのロックを解除する
- 気流パネル下部のロック解除レバー(灰色)を左右同時に本体の中央方向に押す。

4

- 気流パネルを取りはずす
- 右図の角度(\*)まで気流パネルを開き、そのまま少し上に浮かして本体の軸から取りはずす。

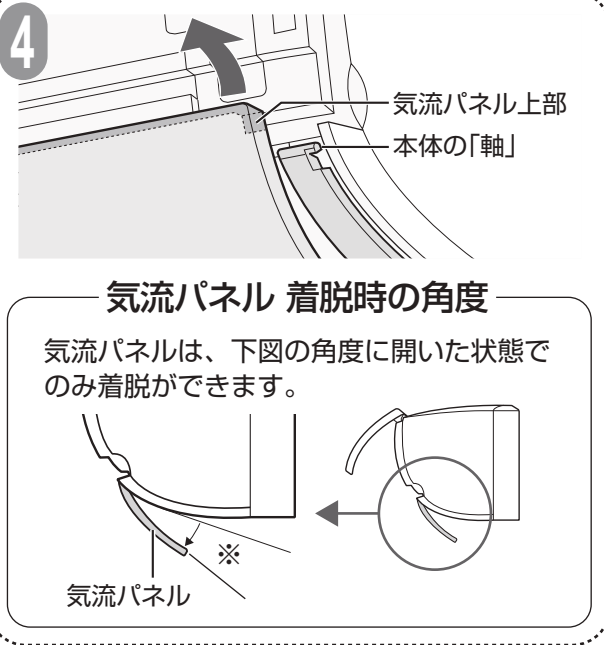
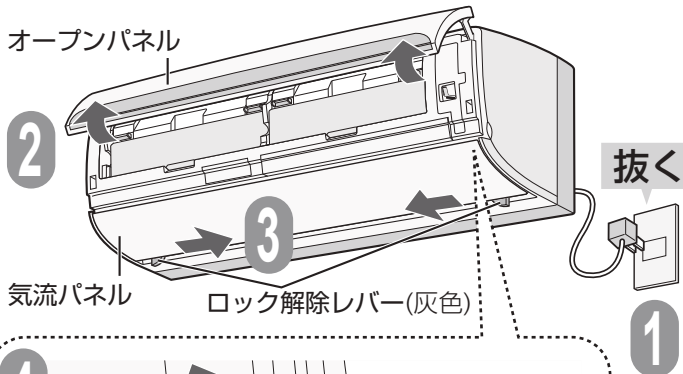

## 付けかた (上記と逆の手順)

1

- 気流パネルの上下を確認する
- ロック解除レバー(灰色)がある方が下側です。

2

- 気流パネルの上部両端を本体の「軸」に引っ掛ける
- 右上図の角度(\*)で引っ掛ける。

3

- 気流パネル下部を閉じる
- 気流パネル下部の左右両端を「カチッ」と音がするまで押さえる。

4

- オープンパネルを閉じる
- 取り付け後の確認(右図参照)をする。

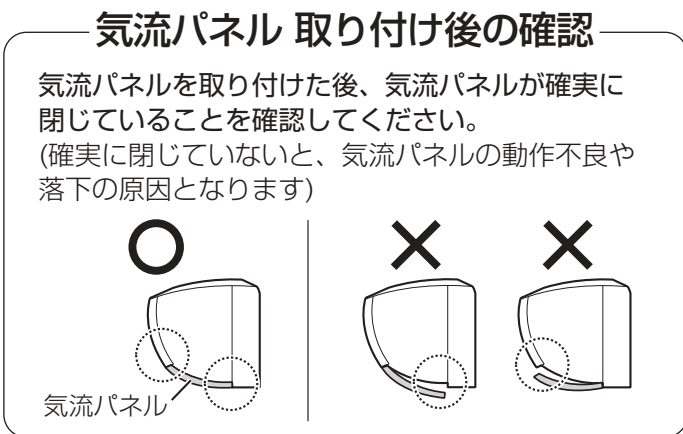

気流パネルを取り付けるときは、パワー集中ガイド(8ページ)を下に回転させ、元の位置に戻してください。

### ご注意

- 開閉動作時や開いた状態のときは、気流パネルやロック解除レバーに触れないでください。(けが・破損・誤動作の原因)
- オープンパネル、気流パネルは、分解しないでください。(破損・故障の原因)

# お手入れ (2)



## 警告



お客様ご自身でエアコン内部の洗浄はしない(裏表紙)



【水漏れ・破損・故障・発煙・発火の原因】

## ダストボックス

6カ月に1回を目安に

たまったほこりを捨て、積算運転時間をリセットする

- 約5,000時間運転すると、クリーンランプ(水色)が点滅します。お手入れ後、積算運転時間をリセットすると点滅は消えます。このサインはお手入れ時期をお知らせするものですが、あくまでも目安です。使用状況や環境により、たまるほこりの量は異なります。クリーンランプ(水色)が点滅していなくても、定期的にお手入れしていただくことをおすすめします。
- ダストボックス、掃除ブラシは水洗いできます(汚れが気になる場合は、薄めた中性洗剤を使用)。洗った後は、風通しのよい日陰で十分に乾かしてください。

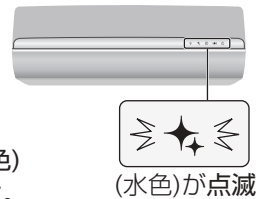

(水色)が点滅

## ダストボックスのはずしかた

1

運転を停止し、電源プラグを抜く

- 完全に停止状態にするため、リモコンの停止ボタンを2回押し、2分\*以上待ってから抜く。  
\*エアフィルターが元の位置に戻るまでの時間です。

2

オープンパネルを開ける

- 左右側面を持ち、手前に引き上げる。

3

ダストボックスのロックを解除する

- オレンジ色のロックつまみ(左右2カ所)を内側に「カチッ」と音がするまでスライドする。

4

持ち手をつかみ、ダストボックスを手前に引き出す

5

ブラシ押さえ(灰色)を開く

- ダストボックスを裏側に向け、ブラシ押さえ両端のつまみを「カクッ」と音がするまで開く。

6

掃除ブラシを取りはずし、たまったほこりを捨てる

- 掃除ブラシに付着しているほこりも取り除く。

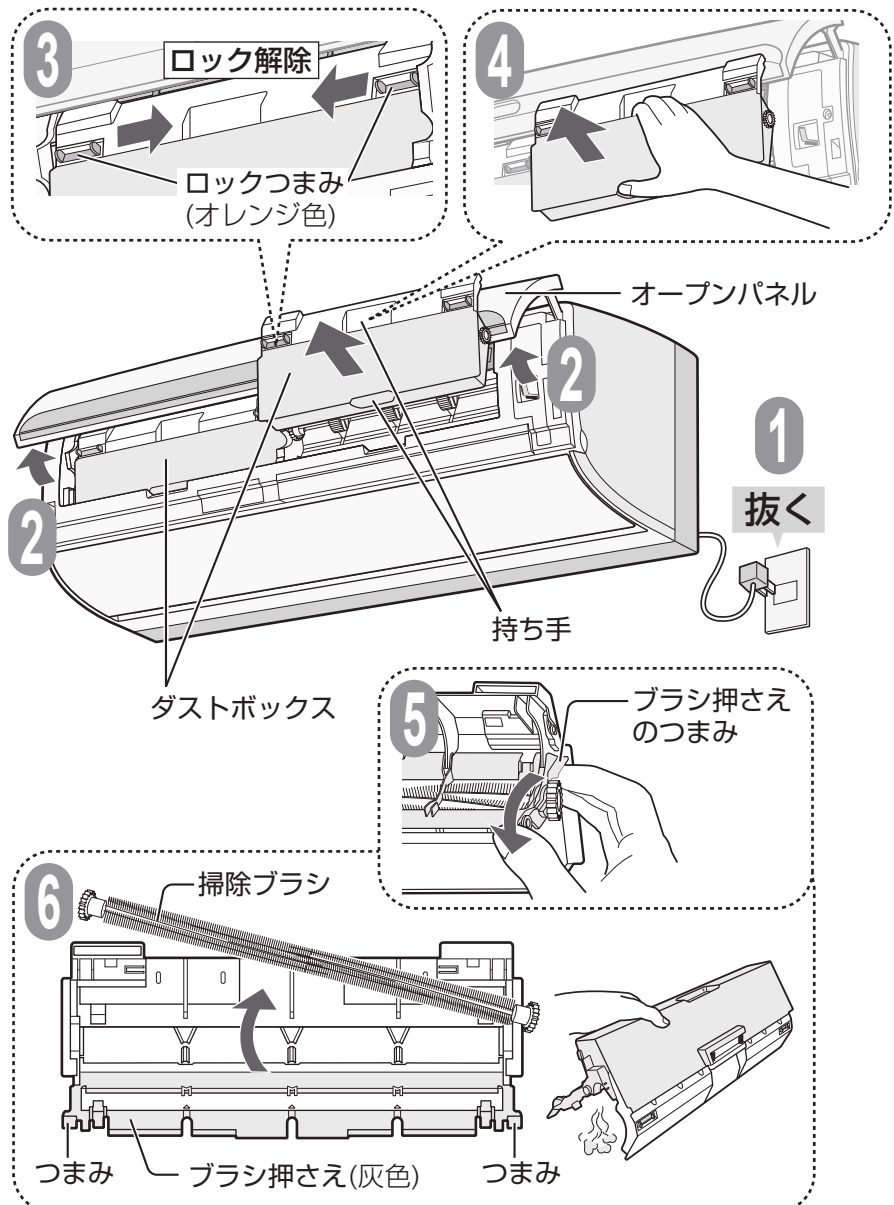

# 注意

必ず運転を停止し、電源プラグを抜く

【高速回転するファンで、けがの原因】

次のものは使わない  
(変色、変形、傷の原因)

- 漂白剤 ● タワシ
- 40℃以上のお湯 ● 中性洗剤以外の洗剤



次のもので乾かさない  
(変色、変形の原因)

- 直射日光 ● ドライヤー
- ストープなど

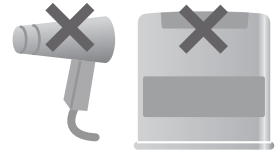

## 付けかた (はずしかたと逆の手順)

1 掃除ブラシを取り付ける

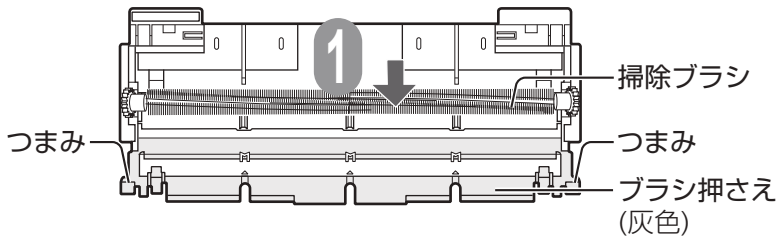

2 ブラシ押さえ (灰色) を閉じる

- 両端のつまみを「カチッ」と音がするまで押さえる。

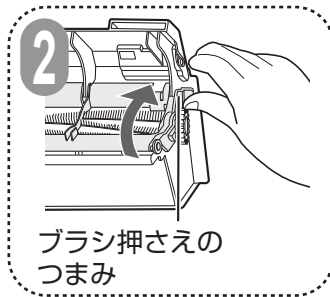

3 持ち手をつかみ、ダストボックスを元の位置にもどす

- ダストボックスは、左右どちらに取り付けても問題ありません。

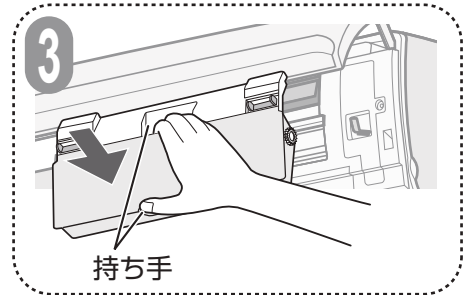

4 ダストボックスをロックする

- オレンジ色のロックつまみ(左右2カ所)を外側に「カチッ」と音がするまでスライドする。

ご注意

- ダストボックスが正しく入っていないと、フィルター掃除動作不良の原因になります。

## お手入れ後は

ダストボックスのお手入れ時期の目安をお知らせするために、エアコンが自動で運転時間を積算しています。お手入れ後は、前回の積算運転時間を次の操作でリセットしてください。

1 電源プラグを差し込む

2 停止中に  
おそうじリセット  
ボタン

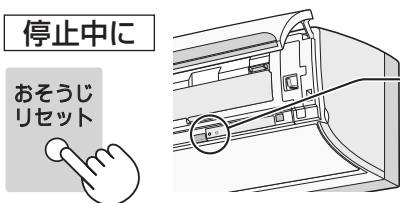

- 「ピッピッ」と音がして、積算運転時間がリセットされます。



3 オープンパネルを閉じる

- 左右両端を「カチッ」と音がするまで押さえる。

# お手入れ (3)



## 警告



お客様ご自身でエアコン内部の洗浄はしない (裏表紙)



【水漏れ・破損・故障・発煙・発火の原因】

## エアフィルター

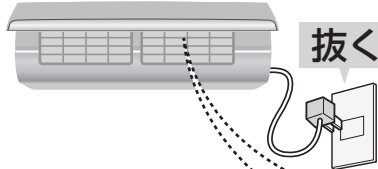

汚れがたまると、能力低下や水漏れ・カビ発生などの原因になります。



6カ月に1回を目安に

エアコンが自動でするフィルター掃除運転をしても、6カ月に1回は、エアフィルターを取りはずして汚れ具合を確認し、汚れている場合はお手入れしてください。

- 使用状態や環境により、汚れ(油、たばこのヤニなど)が取れないことがあります。台所など油汚れの気になるところでご使用の場合は、こまめにお手入れしてください。
- フィルター掃除運転をご使用でない場合は、2週間に1度、お手入れしてください。

## エアフィルターのはずしかた

- フィルター掃除運転中は、電源プラグを抜かないでください。フィルターが取りはずせなくなります。

1

### 運転を停止し、電源プラグを抜く

- 完全に停止状態にするため、リモコンの停止ボタンを2回押し、2分\*以上待ってから抜く。

\* エアフィルターが元の位置に戻るまでの時間です。

2

### オープンパネルを開ける

- 左右側面を持ち、手前に引き上げる。

3

### ダストボックスのロックを解除する

- オレンジ色のロックつまみ(左右2カ所)を内側に「カチッ」と音がするまでスライドする。

4

### 持ち手をつかみ、ダストボックスを手前に引き出す

5

### エアフィルターを下に引き抜いてはずす

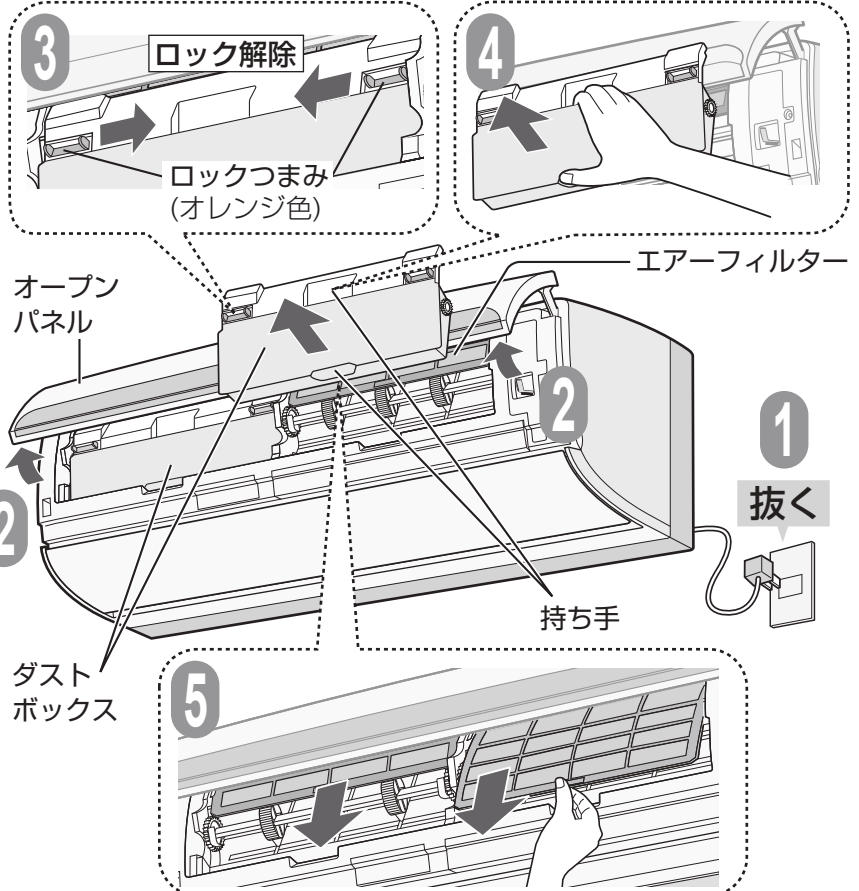

ご注意

- ダストボックスをはずしたときに、エアフィルターが奥までもどっていない場合は、再度ダストボックスを取り付け、電源プラグを差し込み、約2分間待ってください。(エアフィルターを無理にはずすと故障の原因)



# 注意



必ず運転を停止し、電源プラグを抜く

【高速回転するファンで、けがの原因】

## 水洗いし、日陰でよく乾かす

- 汚れがひどい場合は、薄めた台所用合成洗剤(中性)で、つけ置き洗いをし、その後、よくすすぎ十分に乾かしてください。



※こする場合は、必ずやわらかいスポンジなどで、やさしく扱ってください。

## 折り曲げるなどの強い力を加えない

(変形(白く変色)や破損による、フィルター掃除動作不良の原因)

### 次のものは使わない

(変色、変形、傷の原因)

- 漂白剤
- タワシ・歯ブラシなど毛先が固いもの
- スポンジの硬い面
- 40℃以上のお湯



### 次のもので乾かさない

(変色、変形の原因)

- 直射日光
- ドライヤー
- ストーブなど

## 付けかた

1

エアフィルターのオモテを確認する

- 上下方向の区別はありません。

1

オモテ ↑ 挿入方向

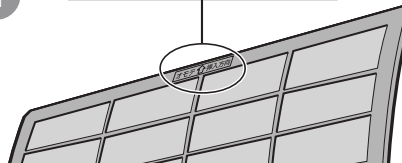

2

エアフィルターを入れる

- 挿入口に沿って差し込み、奥まで入れる。

2

挿入口

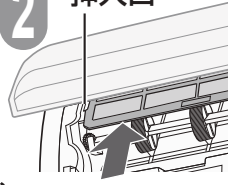

4

ロック

ロックつまみ (オレンジ色)

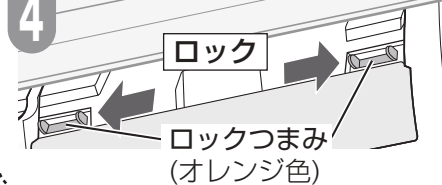

3

持ち手をつかみ、ダストボックスを元の位置にもどす

4

ダストボックスをロックする

- オレンジ色のロックつまみ(左右2カ所)を外側に「カチッ」と音がするまでスライドする。

必ずロックする(4カ所)

5

5

オープンパネルを閉じる

- 左右両端を「カチッ」と音がするまで押さえる。

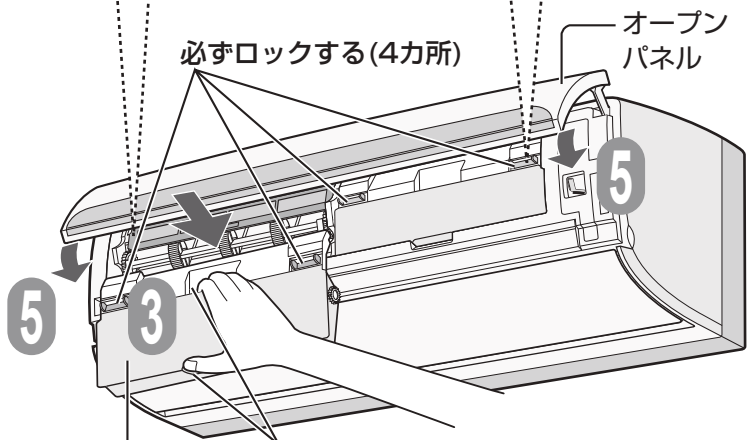

ダストボックス 持ち手

### ご注意

- エアフィルターやダストボックスが正しい位置に入っていなかったり、ロックつまみがロックされていないとフィルター掃除動作不良の原因になります。

# ⚠ 注意

⚠ 必ず運転を停止し、電源プラグを抜く

【高速回転するファンで、けがの原因】

# お手入れ (4)

## ユニットのお手入れ・交換(プラズマクラスターイオン発生ユニット)

高濃度のプラズマクラスターイオンを安定して放出するために、プラズマクラスターイオン発生ユニットを6カ月に1回、お手入れしてください。また、約17,500時間ご使用後は、ユニットを交換してください。(交換用ユニットは別売品です (9 ページ))

以下のようなサインが、プラズマクラスターイオンを放出する運転の開始時に表示されたときは、ユニットを交換してください。(サインが表示されていても、エアコンの運転は続きます)

交換サイン

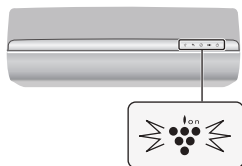

(青)が10回点滅してから消灯

■ユニット交換の目安(約17,500時間)

1日5時間使用で	1日8時間使用で	1日24時間使用で
約10年	約6年	約2年

**着脱のしかた** 交換時は、交換用ユニットに同梱の説明書を必ずお読みください。

1

停止状態から電源プラグを抜く  
オープンパネルを開け、気流パネルをはずす (33 ページ)  
パワー集中ガイドを上回転させる

2

ロックレバーの先端を押しながら、下側に倒す

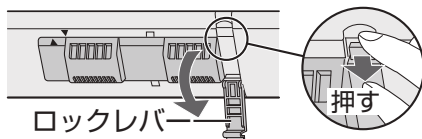

ロックレバー

押す

3

ユニットを持って右にずらし印(▼と▲)を合わせる

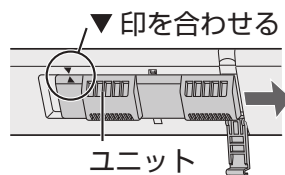

▼印を合わせる

ユニット

●落下のおそれがあるので、しっかりとユニットを持って、おこなってください。

4

ユニットをはずす  
●取り付けは、はずすときと逆の手順でおこなう。  
(気流パネルを取り付けるときは、パワー集中ガイドを下に回転させ、元の位置に戻してください)

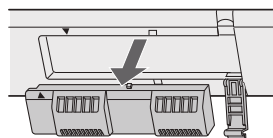

ユニット  
清掃ブラシ

オープン  
パネル

ユニット



抜く

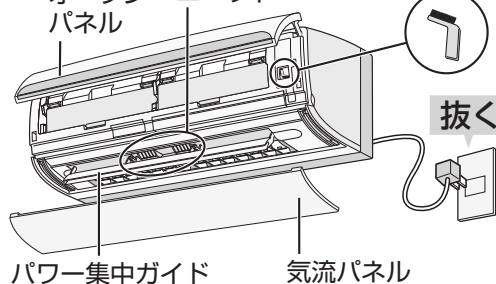

パワー集中ガイド

気流パネル

**お手入れのしかた** ユニットの着脱のしかたは、上記を参照ください。

6カ月に1回程度

ユニットの電極部(針の先端部)に付いたほこりや付着物を、エアコン本体に付属のユニット清掃ブラシ (9 ページ)、または市販の綿棒でやさしく取り除く。

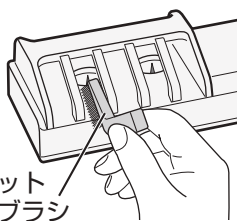

ユニット  
清掃ブラシ

電極部(ユニット内部に4カ所あります)

接続端子

(オープンパネルを開けた右上にあります。誤飲防止のため、乳幼児の手の届かない場所で保管してください)

ご注意

- 電極部が変形しないように注意してください。
- 接続端子には触れないでください。
- 汚れが落ちにくい場合は市販の綿棒を少し水で湿らせてから、お手入れしてください。

# こんなときは

## リモコンの紛失や電池が切れたとき

本体で応急運転ができます。運転の種類・設定温度は、室温・外気温により、自動で選びます。

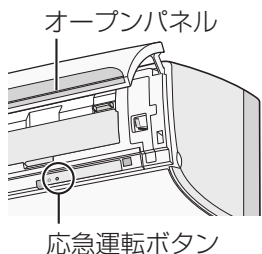

運転



- 本体の運転ランプ(緑)が点灯。

停止



ご注意

- 運転中に、応急運転ボタンを5秒以上押し続けると強制冷房運転(エアコンの移設・廃棄時に使用)になり、運転ランプが点滅します。そのときは、応急運転ボタンを短く押して、停止してください。

## 本体ランプの明るさが気になるとき

就寝時など、本体ランプの明るさが気になるときに、暗くすることができます。

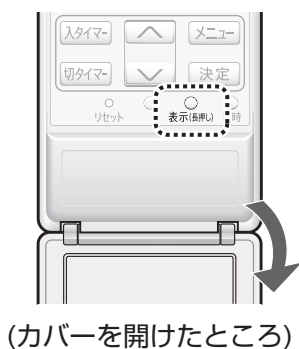

設定

運転中に、エアコンに向けて



表示(長押し)

取消



表示(長押し)

ご注意

- 本体ランプを暗くすると、次の運転時も暗い設定のままです。
- 停止中は操作できません。

## 1つの部屋で2台のエアコンを使うとき

同じ部屋に、当社のエアコン2台を設置した場合、1つのリモコンで2台が動作しないように、信号設定を切り換えることができます。

1

停止中に

リモコンのカバーを開け、先の細いものを押す

リセット

- 右記の表示が点滅。

《リモコン表示》



4

30秒以内に、本体受信部に近づけて



停止 (「ピー」と音がして、設定完了)

もう1台のエアコンが受信しないようご注意ください。

2



"1"を表示するまで、押し続ける(約5秒間)



5

現在日時を合わせる (12 ページ)

(この設定をすると、日時設定はリセットされます)

3



信号設定を"2"に切り換える(初期設定は、"1")



ご注意

- リモコンの電池を交換したり、リセットボタンを押したりすると、初期設定に戻ります。そのときは、再度設定してください。

# 故障かな？(1)

修理依頼やお問い合わせの前に、もう一度お調べください。

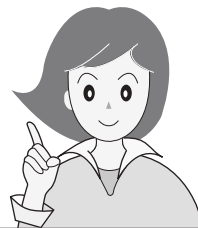

## よくあるご質問

**Q** 運転を停止しても止まらない  
(本体のクリーンランプ(水色)が点灯/気流パネルが閉まりきらない)

**A** 運転停止後、自動でクリーン機能のフィルター掃除と内部清掃が働いています。(28,29ページ)  
お買いあげ時は、自動で運転する設定になっています。

**Q** 運転後に暖かい風が出る

**A** 冷房・除湿・部屋干し運転後の内部清掃ではエアコン内部を乾燥するため、内部清掃の最後に暖房運転(最大10分間)をする場合があります。(29ページ)

**Q** 「パキッ」「ピシ」「コトコト」「ウィーン」という音がする

**A** 運転開始時や停止時、上下風向が変わるとき、気流パネルが位置調整をしている音や、上下風向スイング時のモーターの動作音です。

**Q** 運転開始時、すぐに風が出ない

**A** ●冷房運転時……………冷たい風を出す準備をしています。約1分間お待ちください。  
●暖房運転時……………暖かい風を出す準備をしています。約1～5分間お待ちください。  
外気温が低い等の条件により、もう少し時間がかかる場合があります。

**Q** 「ポコポコ」という音がする

**A** 高気密住宅などでは、換気扇を回したときや、屋外の風が強いときなどに室内と室外の気圧の差によって、空気が逆流し、ポコポコという音がすることがありますが、故障ではありません。ドレンホースにエアコン用逆流防止弁を取り付けると、直ることがあります。(ホームセンターなどで販売されています)取り付けは逆流防止弁の説明書に従って取り付けてください。また、つまりによる水漏れを防ぐため、定期的にお手入れしてください。

エアコン用  
逆流防止弁



**Q** 運転ランプ(緑)、タイマーランプ(橙)、みはりランプ(赤)が同時に点滅する。または、みはりランプ(赤)が点滅する。カタカタ音がする

**A** リモコンの「停止」ボタンを1～2回押して、ランプをすべて消してから、電源プラグを抜き、次の内容をお調べください。

- ダストボックスやエアフィルターが正しく取り付けられていますか。
  - オレンジ色の「ロックつまみ」がしっかりとかかってロックされていますか。
- 正しい付けかた、お手入れのしかた (34,36ページ)  
それでも点滅するときは、お買いあげの販売店にご相談ください。

**Q** 室外機から水や白い煙(湯気)が出る

**A** ●暖房時に、霜取り運転でとけた霜は、白い煙(湯気)となって出たり、水となって室外機の底から出たりします。異常ではありません。  
●冷房時に、冷えた配管や配管接続部に水滴が付き、滴下することがあります。  
ぬれてお困りの場合は、お買いあげの販売店に排水工事をご相談ください。  
一部寒冷地域では、室外機凍結のおそれがあり、工事できない場合があります。

このページにない現象については、41～44ページをご確認ください



こんなとき	お調べください	参照ページ
運転しない、電源が入らない	<ul style="list-style-type: none"> <li>●ご家庭のヒューズ、ブレーカーが切れていませんか。</li> <li>●電源プラグがはずれていませんか。</li> <li>●停電ではありませんか。通電後あらためて運転してください。</li> </ul>	— — —
室外機が止まらない	●運転停止後に、室外機を冷やしています。約1分間お待ちください。	—
エアコンが勝手に運転する	●プラズマクラスターパトロール「入」に設定していませんか。	28・30
暖房運転のとき風が出ない	<ul style="list-style-type: none"> <li>●室外機に霜がつき、自動的に霜取り運転(約5～10分間)をしています。霜取り運転後、再び暖かい風を出す準備(約1～5分間)をします。外気温が低いなど、条件によっては、もう少し時間がかかる場合があります。</li> <li>●室温が設定温度に達したとき、短時間(約3～6分)、運転を止めて室温をコントロールしています。</li> </ul>	— —
除湿運転時、蒸し暑く感じる	●お部屋に人が多く集まったり、他の発熱物があるとき、外気温が高い場合、蒸し暑く感じる場合があります。その場合は、設定温度を下げるか、または冷房運転をして室温を下げてから、再度除湿運転してください。	14・15
設定湿度まで下がらない	●外気温が高いときや湿った空気が室内に入ってきたとき、お部屋の湿度がリモコンで設定した湿度まで下がらないことがあります。	—
風量が変わる	●上下風向の切り換え時、一時的に風量が低下することがあります。	—
冷房・除湿運転のときエアコンから霧が出る	●運転中に吹き出した冷風で、お部屋の空気が冷やされて、霧状になるためです。	—
よく冷えない・暖まらない	<ul style="list-style-type: none"> <li>●エアフィルターが汚れていませんか。</li> <li>●冷房時に上下風向が「ななめ上」になっているときは、体に直接風があたりません。冷風感を求めたい場合は、風向を風があたる方向に設定してください。</li> <li>●温度や風量調節は適切ですか。風量を「静音」、または「微」に設定していると、能力が下がることがあります。</li> <li>●やさしさ運転にしていますか。</li> <li>●電力ひかえめ「入」を設定していませんか。</li> </ul>	36 18  15・18  15 30
冷えない・暖まらない	<ul style="list-style-type: none"> <li>●エアコンが正常に運転しているかを確認するために、室内機の吹出口と吸込口の温度差をはかってください。約20分間運転し、温度差が冷房時8℃以上、暖房時14℃以上あれば正常です。</li> <li>●お部屋の広さや外気温などの条件によっては、設定した温度に到達しない場合があります。 <ul style="list-style-type: none"> <li>・エアコンの能力に対し、お部屋の面積が大きすぎませんか。</li> <li>・外気温が高い(低い)場合は、冷え(暖まり)が悪くなります。</li> <li>・湿度が高い状態が続くときは、冷えが悪くなる場合があります。</li> </ul> </li> </ul> <p>冷房時は、カーテンなどで日差しをさえぎる、人のいる方向に風向を変えるなど調節すると、体感温度が下がります。</p>	—  裏表紙 — —
	<ul style="list-style-type: none"> <li>●エアコンの風が吹き出す方向に、障害物(欄間・梁・家具・壁など)があると風の流れが偏り、エアコンが室内の温度感知を正確にできなくなる場合があります。その場合は、障害物を避けるように上下風向や左右風向を調整してください。</li> <li>●室内機や室外機の吹出口、吸込口をふさいでいませんか。また、室外機背面と左側面のアルミフィンに木の葉、紙、ペットの毛などがつまると能力が低下することがあります。</li> </ul>	18  —

本体

冷えない・暖まらない

故障かな？

# 故障かな？ (2)

修理依頼やお問い合わせの前に、もう一度お調べください。



	こんなとき	お調べください	参照ページ
リモコン操作が思うようにできない	受信しない、リモコンが正常に動作しない、リモコンの表示が出ない	<ul style="list-style-type: none"> <li>● リモコンの「リセット」ボタンを押し、現在日時を合わせてから、もう一度、操作してください。</li> <li>● 電池残量が少なくなると、リモコン画面が薄くなり、「」が表示されたり、「--:--」が点滅したりします。お早めに電池交換してください。</li> <li>● 電池の(+)(-)が逆になっていませんか。</li> <li>● リモコンを確実にエアコンに向けて操作していますか。</li> <li>● 蛍光灯の種類によっては信号を受け付けないことがあります。</li> <li>● 連動「入」に設定していませんか。</li> <li>● 1つのリモコンで2台動作させない設定をしていませんか。</li> <li>● 本体の電源プラグを抜き、1分後、もう一度差し込んでください。</li> </ul>	12 12 12 13 13 24・30 39 —
	風量を変えられない	<ul style="list-style-type: none"> <li>● 次の運転では、風量の変更はできません。除湿、部屋干し、やさしさ運転</li> <li>● 暖房運転で風の温度が低いときは、弱めの風量になります。</li> </ul>	— —
	温度を変えられない	<ul style="list-style-type: none"> <li>● 次の運転では、温度の変更はできません。プラズマクラスターイオン、扇風機モード、部屋干し、やさしさ運転</li> <li>● エコ自動や除湿運転時は、2.0℃低め～2.0℃高めの範囲で、温度設定が変更されます。</li> </ul>	— 15
	タイマー予約ができない、「--:--」が点滅している	<ul style="list-style-type: none"> <li>● 現在日時を合わせていますか。</li> <li>● 電池残量が少なくなると、「--:--」が点滅する場合があります。電池交換してください。</li> </ul>	12 12
	青ランプが運転開始時に点滅して、運転中に消灯する	<ul style="list-style-type: none"> <li>● プラズマクラスターイオン発生ユニットの交換時期を過ぎていませんか。</li> </ul>	38
本体表示が点滅する・おかしい	その他のランプが点滅する	<ul style="list-style-type: none"> <li>● ダストボックスが正しく取り付けられていますか。</li> <li>● ダストボックスのお手入れ時期ではありませんか。</li> <li>● 保護装置が働いています。</li> </ul> <p>電源プラグを抜き、次の内容を調べてください。</p> <div style="border: 1px solid black; padding: 2px; display: inline-block;">1分経過後</div> <ul style="list-style-type: none"> <li>● エアークフィルターが汚れていませんか。</li> <li>● 室内機や室外機の吹出口、吸込口をふさいでいませんか。</li> <li>● 室外機背面と左側面のアルミフィンに木の葉、紙、ペットの毛などがつまっていませんか。</li> </ul> <p>もう一度、電源プラグを差し込んで運転してください。それでも点滅するときは、お買いあげの販売店に、</p> <p><b>点滅しているランプをご連絡ください。</b></p> <ul style="list-style-type: none"> <li>● 点滅していたランプが消えた場合は、エアコンに向けてリモコンの「停止」ボタンを5回続けて押し、約1分間、消えたランプを表示させることができます。</li> </ul>	40 34 —
	本体ランプが暗い	<ul style="list-style-type: none"> <li>● リモコンの「表示」ボタンで、明るさを変更していませんか。</li> </ul>	39
におう	停止中にランプが点灯している	<ul style="list-style-type: none"> <li>● 次の設定をしていませんか。タイマー、みはり、プラズマクラスターパトロール</li> </ul>	22・25 26・28
	エアコンの風がにおう	<ul style="list-style-type: none"> <li>● 生活に伴うにおいがエアコンに吸着し吹き出されるためです。フィルター掃除と内部清掃を使用していますか。エアーフィルターをお手入れすると改善する場合があります。改善しない場合は、専門業者によるエアコン内部の洗浄をおすすめします。</li> <li>● 使いはじめにプラスチックからにおいがする場合があります。においはしだいに消えます。</li> <li>● ダストボックスにほこりがたまっていますか。</li> </ul>	28・29 36 裏表紙
			— 34

	こんなとき	お調べください	参照 ページ
クリーン機能	フィルター掃除運転をしても、きれいに掃除できない	<ul style="list-style-type: none"> <li>● フィルター掃除運転をしても使用状態や環境により、エアーフィルターの汚れが十分に取れないことがあります。その場合は、取りはずしてお手入れしてください。</li> <li>● フィルター掃除運転は、「エアーフィルター」を掃除する機能であり、エアコン内部の掃除はできません。</li> <li>● ダストボックスにほこりがたまっていませんか。</li> </ul>	36 — 34
	フィルター掃除自動運転をしない	● 前回、フィルター掃除運転をしてから約24時間以内は、自動運転が働きません。	28
	設定を「切」にしているのに、フィルター掃除自動運転が始まる	● エアコンにほこりがつまるのを防ぐために、エアコンを10回運転すると自動でフィルター掃除をします。	28・30
音がする	「ジュージュー…」 「チッチッチ」という音	<ul style="list-style-type: none"> <li>● <b>プラズマクラスターイオン発生時に出る音です。</b> 睡眠時など気になる場合は、プラズマクラスター「切」に設定してください。</li> <li>● 音は使用環境や運転内容により、大きくなったり聞こえにくくなったりしますが、プラズマクラスターイオンの効果は同じです。ユニットの電極部をお手入れすると、音が軽減する場合があります。</li> </ul>	30 38
	「ジュルジュル」「シャー」 「ブシュ」という音	<ul style="list-style-type: none"> <li>● 「ジュルジュル」「シャー」はエアコン内部の冷媒が流れる音です。</li> <li>● 「ブシュ」は霜取り運転のときなど、エアコン内部の冷媒の流れが切り換わるときの音です。</li> </ul>	— —
	「ピシッ」「カチッ」という音	<ul style="list-style-type: none"> <li>● 「ピシッ」は温度変化により、室内機が膨張、収縮する音です。</li> <li>● 「カチッ」は室外機への送電を入・切したときの音です。</li> </ul>	— —
	「シャカシャカ」という音	● フィルター掃除運転をしているときの動作音です。ダストボックスやエアーフィルターが正しく取り付けられていない場合は、エアーフィルターが内部で当たり、動作音がさらに大きくなります。そのときは、正しく付け直してください。	28・36
	リモコンを操作していないのに「ピピッ、ピピッ、ピピッ」などの音がする	● みはり表示が切り換わるときの報知音です。睡眠時など音が気になる場合は、みはりを取消してください。	22
気流パネル	気流パネルを開閉するとき一時的に動作が止まる	● 気流パネルの重心の位置が変化するため、気流パネルの動作が一時的に止まる場合があります。	—
	気流パネルが開かない、異音がする 閉まらない (クリーンランプ消灯)	<ul style="list-style-type: none"> <li>● 運転を停止し、電源プラグを抜き、1分後もう一度差し込んで運転してください。</li> <li>● 気流パネルを正しく取り付け、確実に閉じていますか。正しく付け直してください。</li> <li>● 気流パネルが動作するときに音がすることがあります。</li> </ul>	— 33 —
	運転停止後、気流パネルが閉まらない (クリーンランプ点灯)	● クリーン機能の内部清浄運転をしています。	29
	気流パネルの向きがおかしい	● 暖房(「上下風向自動」設定)の運転開始時に、吹き出す風の温度が低いときは、気流パネルがななめ後方向に開くことがあります。風が暖まると、正常な位置まで開きます。	19

# 故障かな？ (3)

修理依頼やお問  
い合わせの前に、  
もう一度お調べ  
ください。



こんなとき	お調べください	参照 ページ
室内機周辺の 天井や壁が黒く汚れる	<ul style="list-style-type: none"> <li>● お部屋の環境により、空気中のちりやほこりが、エアコンによる空気循環や静電気で天井や壁などに付着するためです。エアコン周辺をこまめにお掃除するとともに風向を調節し、天井や壁にあたる風を弱めることで、ちりやほこりの付着を軽減できる場合があります。</li> </ul>	18
ドレンホースから 赤い水が出る	<ul style="list-style-type: none"> <li>● ベランダなど、ドレンホースからの排水でぬれた所に、空気中の赤色酵母菌や赤カビが繁殖し、排水が赤く見えることがあります。中性洗剤などで掃除をしてください。</li> </ul>	—
吹出口から水が漏れる	<ul style="list-style-type: none"> <li>● エアークリーンが目づまりしていると、熱交換器への風の通りが悪くなり、水漏れの原因となることがあります。エアークリーンが汚れている場合は掃除をしてください。</li> <li>● ドレンホースの先端から水が流れているか、つまっていないかを確認してください。</li> </ul>	36 9
「連動」設定時、 加湿空気清浄機が運転 しない	<ul style="list-style-type: none"> <li>● 加湿空気清浄機を移動してみてください。設置場所によっては、エアコンからの連動信号を受信できない場合があります。詳しくは、加湿空気清浄機の取扱説明書をご覧ください。</li> </ul>	24
	<ul style="list-style-type: none"> <li>● エアコンを停止して、再度運転してみてください。連動中に加湿空気清浄機を操作すると、連動が解除される場合があります。</li> </ul>	24
	<ul style="list-style-type: none"> <li>● クリーン機能の運転中は連動しません。</li> </ul>	—
	<ul style="list-style-type: none"> <li>● 加湿空気清浄機の機種によっては、暖房時のみの連動となります。</li> </ul>	—
室外機の音が気になる	<ul style="list-style-type: none"> <li>● 音が気になる場合は、室外機パワーを「低め」に設定してください。暖房時は冷房時に比べてパワーを上げた運転をおこなうため、音が大きく感じる場合があります。</li> </ul>	30

その他

● 詳しくは、サポートページにも掲載しています。  
[http://www.sharp.co.jp/support/air\\_con/](http://www.sharp.co.jp/support/air_con/)



お客様ご自身で容易に確認  
できる「故障診断ナビ」など  
が掲載されています。

# 保証とアフターサービス (よくお読みください)

## 修理を依頼されるときは

### 出張修理

- 1 「故障かな？」(40~44ページ)を調べてください。
- 2 それでも異常があるときは使用をやめて、必ず電源プラグを抜いてください。
- 3 お買いあげの販売店に、次のことをお知らせください。

- 品名：ルームエアコン
- 形名：(保証書に記載の形名)
- お買いあげ日(年月日)
- 故障の状態(具体的に)
- ご住所(付近の目印も合わせてお知らせください)
- お名前 ● 電話番号 ● ご訪問希望日

### 便利メモ

お買いあげの際に記入されると便利です。

販売店名

電話 ( ) —

お買いあげ日 年 月 日

### 保証期間中

- 修理に際しましては、保証書をご提示ください。保証書の規定に従って、販売店が修理させていただきます。

### 保証期間が過ぎているときは

- 修理すれば使用できる場合には、ご希望により有料で修理させていただきます。

### 修理料金のしくみ

- 修理料金は、技術料・部品代・出張料などで構成されています。

技術料	故障した製品を正常に修復するための料金です。
部品代	修理に使用した部品代金です。
出張料	製品のある場所へ技術者を派遣する場合の料金です。

## 保証書(別添)

- 保証書は「お買いあげ日・販売店名」などの記入をお確かめのうえ、販売店から受け取ってください。保証書は内容をよくお読みの後、大切に保存してください。
- 保証期間…お買いあげの日から1年間です。ただし、次の部品は5年間です。冷媒回路…圧縮機、熱交換器、本体配管。保証期間中でも有料になることがありますので、保証書をよくお読みください。

## 補修用性能部品の保有期間

- 当社は、ルームエアコンの補修用性能部品を製品の製造打切後、10年保有しています。
- 補修用性能部品とは、その製品の機能を維持するために必要な部品です。

# お客様ご相談窓口のご案内

修理・使いかた・お手入れ・お買い物などのご相談・ご依頼、および万一、製品による事故が発生した場合は、お買いあげの販売店、または下記窓口にお問い合わせください。  
ファクシミリ送信される場合は、製品の形名やお問い合わせ内容のご記入をお願いいたします。

※弊社では、確実なお客様対応のため、フリーダイヤル・ナビダイヤルサービスをご利用のお客様に「発信者番号通知」をお願いしています。発信者番号を非通知に設定されている場合は、番号の最初に「186」をつけておかけください。



使用方法のご相談など【お客様相談室】おかけ間違いのないようご注意ください。

**受付時間** (年末年始を除く) ●月曜～土曜：9:00～18:00 ●日曜・祝日：9:00～17:00

固定電話、PHSからは、フリーダイヤル

**0120 - 078 - 178**

携帯電話からは、ナビダイヤル

**0570 - 550 - 449**

■フリーダイヤル・ナビダイヤルがご利用いただけない場合は…

電話	FAX
06 - 6792 - 1582	06 - 6792 - 5993
〒581-8585 大阪府八尾市北亀井町3-1-72	

Webサービス(24時間対応)は、

シャープ お問い合わせ

検索

<http://www.sharp.co.jp/support/>



修理のご相談など【修理相談センター】おかけ間違いのないようご注意ください。

**受付時間** (年末年始を除く) ●月曜～土曜：9:00～20:00 ●日曜・祝日：9:00～17:00

固定電話、PHSからは、フリーダイヤル

**0120 - 02 - 4649**

携帯電話からは、ナビダイヤル

**0570 - 550 - 447**

■フリーダイヤル・ナビダイヤルがご利用いただけない場合は…

電話	FAX
06 - 6792 - 5511	06 - 6792 - 3221

Webサービス(24時間対応)は、

シャープ 修理相談

検索

<http://www.sharp.co.jp/support/repair.html>



持込修理および部品購入のご相談は、下記地区別窓口(サービスセンター/テクニカルセンター)でも承っております。

**受付時間** (祝日など弊社休日を除く) 月曜～金曜：9:00～17:40 ただし、★印の窓口は 月曜～土曜：9:00～17:40

北海道	★札幌 <b>011-641-4685</b> 〒063-0801 札幌市西区二十四軒1条7-3-17	中部	★名古屋 <b>052-332-2623</b> 〒454-0011 名古屋市中川区山王3-5-5	中国	★広島 <b>082-874-8149</b> 〒731-0113 広島市安佐南区西原2-13-4	
	★仙台 <b>022-288-9142</b> 〒984-0002 仙台市若林区卸町東3-1-27		静岡 <b>054-344-5781</b> 〒424-0067 静岡市清水区鳥坂1170-1		四国	高松 <b>087-823-4901</b> 〒760-0065 高松市朝日町6-2-8
関東	宇都宮 <b>028-637-1179</b> 〒320-0833 宇都宮市不動前4-2-41	近畿	金沢 <b>076-249-2434</b> 〒921-8801 野々市市御経塚4-103	九州	★福岡 <b>092-572-4652</b> 〒812-0881 福岡市博多区井相田2-12-1	
	★東京都 <b>03-5855-0432</b> 〒114-0012 北区田端新町2-2-12		阪神 <b>06-6422-0455</b> 〒661-0981 尼崎市猪名寺3-2-10		沖縄	那覇 <b>098-861-0866</b> 〒900-0002 那覇市曙2-10-1
	千葉 <b>043-298-5681</b> 〒262-0013 千葉市花見川区横橋町1629-4		★大阪 <b>06-6794-5611</b> 〒547-8510 大阪市平野区加美南3-8-25			●お電話は番号をよくお確かめのうえ、お間違いのないようおかけください。 ●所在地・電話番号・受付時間などについては、変更になることがあります。(2015.10)
	横浜 <b>045-753-4647</b> 〒235-0036 横浜市磯子区中原1-2-23		京都 <b>075-672-2378</b> 〒601-8102 京都市南区上鳥羽菅田町48			

# 長期使用製品安全表示制度に基づく本体表示について

## ■本体への表示内容

経年劣化により、危害の発生が高まるおそれがあることを注意喚起するために電気用品安全法で義務付けられた右の表示を本体の銘板近傍におこなっています。

【製造年】 本体の銘板の中に西暦4桁で表示しています。



【設計上の標準使用期間】 10年  
設計上の標準使用期間を超えてお使いいただいた場合は、経年劣化による発火・けが等の事故に至るおそれがあります。

## ■設計上の標準使用期間とは

- 運転時間や温湿度など、以下の標準的な使用条件に基づく経年劣化に対して、製造した年から安全上支障なく使用することができる標準的な期間です。
- 設計上の標準使用期間は、無償保証期間とは異なります。また、一般的な故障を保証するものでもありません。

## ■標準使用条件 JIS C 9921-3 ルームエアコンディショナの設計上の標準使用期間を設定するための標準使用条件による

環境条件	冷房		暖房	
	電源電圧	製品の定格電圧による (単相100Vまたは単相200V)		
周波数	50/60Hz共用			
室内	温度	27℃(乾球温度)	20℃(乾球温度)	
	湿度	47%(湿球温度19℃)	59%(湿球温度15℃)	
室外	温度	35℃(乾球温度)	7℃(乾球温度)	
	湿度	40%(湿球温度24℃)	87%(湿球温度6℃)	
設置条件	製品の工事説明書による標準設置			
負荷条件	住宅	木造平屋、南向き和室、居間		
	部屋の広さ	製品能力に見合った広さの部屋(畳数)		
想定時間	1年間の使用日数(東京モデル)	6月2日から9月21日までの112日間	10月28日から4月14日までの169日間	
	1日の使用時間	9時間/日	7時間/日	
	1年間の使用時間	1008時間/年	1183時間/年	

- 設置状況や環境、使用頻度が上記の条件と異なる場合、または本来の使用目的以外でご使用された場合は、設計上の標準使用期間より短い期間で経年劣化による発火・けが等の事故に至るおそれがあります。

### 愛情点検



長年ご使用のエアコンの点検を!  
こんな症状はありませんか?

- 電源コードやプラグが異常に熱い。
- 電源プラグが変色している。
- 焦げくさいにおいがする。
- プレーカーが頻繁に落ちる。
- 異常な音やガタガタと振動する。
- 架台や吊り下げなどの取付部品が腐食したり、取付けがゆるんでいる。
- 室内機から水漏れがする。
- その他の異常や故障がある。

### ご使用を中止

電源プラグを抜いて、必ずお買いあげの販売店、またはシャープ修理相談センターに点検・修理をご依頼ください。点検修理に要する費用は、別途ご相談ください。

## 点検整備のおすすめ

上記症状がなくても、3～5年ご使用になると、内部の汚れなどにより、能力が低下したり、におい・水漏れが発生することがあります。通常のお手入れとは別に、点検整備(有料)をおすすめします。お買いあげの販売店にご相談ください。

# 仕様

室内機・室外機の組み合わせ		室内	AY-F22V		AY-F25V		AY-F28V		AY-F40V2		AY-F56V2		
		室外	AU-F22VY		AU-F25VY		AU-F28VY		AU-F40V2Y		AU-F56V2Y		
種類		セパレート形・空冷式・冷房・暖房兼用(インバーター)											
電源		単相100V・50/60Hz						単相200V・50/60Hz					
冷房	能力 (kW)	2.2(0.8~3.1)		2.5(0.8~3.3)		2.8(0.8~3.8)		4.0(0.8~4.8)		5.6(0.8~5.8)			
	面積の目安 (m <sup>2</sup> )	鉄筋アパート南向き洋室		15		17		19		28		39	
		木造南向き和室		10		11		13		18		25	
	消費電力 (W)	570(150~950)		720(150~1030)		680(150~1110)		1170(180~1560)		1900(140~2080)			
	運転電流 (A)	7.0		8.5		7.1		6.1		9.6			
運転音	音響パワーレベル (dB)	室内	室外	室内	室外	室内	室外	室内	室外	室内	室外		
		59	59	60	60	61	61	63	63	63	65		
暖房	標準能力 (kW)	2.5(0.8~4.3)		2.8(0.8~4.8)		3.6(0.8~5.5)		5.0(0.8~7.7)		6.7(0.8~9.5)			
	面積の目安 (m <sup>2</sup> )	鉄筋アパート南向き洋室		11		13		16		23		30	
		木造南向き和室		9		10		13		18		24	
	標準消費電力 (W)	500(150~1140)		580(150~1420)		775(120~1500)		1240(160~2380)		1730(110~3000)			
	運転電流 (A)	6.0		7.0		8.0		6.5		8.7			
運転音	音響パワーレベル (dB)	室内	室外	室内	室外	室内	室外	室内	室外	室内	室外		
		61	60	62	61	64	63	64	65	67	66		
通年エネルギー消費効率		6.2		6.1		6.0		5.3		5.2			
JIS C 9612:2005		6.3		6.2		6.1		5.4		5.2			
区分名		A		A		A		C		F			
質量 (kg)	室内	14		14		14		14		14			
	室外	23		24		27		34		38			
外形寸法 (mm)	室内	798×326×294											
	幅×奥行×高さ	660×266×550				730×266×550				800×300×630			

- 運転特性はJIS C 9612:2013(日本工業規格)に基づいた数値です。
- 運転音の表示は、試験室での測定値です。実際に据え付けた状態での運転音は周囲環境により異なります。
- 電源は50/60Hz両用です。● 区分名とは、家庭用品品質表示法に基づく表示です。

## 待機時消費電力について

この製品は電源プラグを差し込んだ状態では、電子回路を動作させるために、約0.4Wの待機時電力を消費しています。(タイマー予約時およびみはり設定時は約0.9W、家電ワイヤレスアダプターご利用時は約0.8Wとなります)

## お問い合わせ先

お問い合わせの前にもう一度「故障かな?」(40~44ページ)をご確認ください。

46ページに記載のおお客様ご相談窓口よりお問い合わせください。

**Webもご利用ください。**

(機種により対応していない項目もあります)

シャープ お問い合わせ

検索

<http://www.sharp.co.jp/support/>



**Q&A情報 よくあるご質問**

お問い合わせの多いご質問や、アドバイスなど



**ビジュアルガイド**

操作手順の動画や写真でのご案内など



**上手な家電製品の使い方**

お手入れのしかた、エコな使い方など



**故障診断ナビ**

症状別での故障診断など

### ■QRコードについて

スマートフォンやタブレット端末のバーコードリーダーで読み取ってください。  
(読み取れない場合は、近傍に表記のアドレスを直接入力してください)誘導されるサイトおよび動画の視聴は無料ですが通信料金はお客様のご負担となります。QRコードは株式会社デンソーウェブの登録商標です。



**エアコン内部の洗浄(エアコンクリーニング)申込窓口**

**【シャープエンジニアリング訪問サポートセンター】**

エアコン内部の洗浄は、高い専門知識が必要です。お客様ご自身が、市販の洗浄剤で洗浄されますと、水漏れ・破損・故障・発煙・発火の原因となりますので、下記までご相談ください。

フリーダイヤル

**0120-565-506**

受付時間

(日曜日・祝日・当社指定休日を除く)

●月曜~土曜: 9:00~17:45

- ・料金は条件により異なります。お問い合わせ時にご確認ください。
- ・本サポートのご提供は、シャープの国内サービス会社 シャープエンジニアリング株式会社 (沖縄地区: 沖縄シャープ電機株式会社)、または、シャープの国内サービス会社が選定したサービス提供会社が実施いたします。

**シャープ株式会社**

本社 〒545-8522 大阪市阿倍野区長池町22番22号  
健康・環境システム事業本部 〒581-8585 大阪府八尾市北亀井町3丁目1番72号

みんなで家電リサイクル、つくろう循環型社会



Printed in China

TINSJB388JBRZ 15K- (CN) ①