

## 取扱説明書



**高濃度**  
**プラズマクラスター 25000** \*1

プラズマクラスターロゴ、およびプラズマクラスター、Plasmacluster は、シャープ株式会社の登録商標です。

### 形名

室内機	室外機
エイワイディー エスエックス <b>AY-D40SX</b>	エイユーディー エスエックスワイ <b>AU-D40SXY</b>
<b>AY-D56SX</b>	<b>AU-D56SXY</b>
<b>AY-D63SX</b>	<b>AU-D63SXY</b>
<b>AY-D71SX</b>	<b>AU-D71SXY</b>

お買いあげいただき、まことにありがとうございました。  
この取扱説明書をよくお読みのうえ、正しくお使いください。  
ご使用前に「安全上のご注意」を必ずお読みください。  
この取扱説明書は、保証書、工事説明書とともに、いつでも見ることができる所に必ず保存してください。

\*1 当技術マークの数字は、高濃度プラズマクラスターイオン発生デバイス搭載のエアコンを適用床面積の部屋に設置し、風量最大運転時に部屋の中央付近（床上から高さ1.2m）の地点で測定した、空中に吹き出される1cm<sup>3</sup>当たりのイオン個数の目安です。当商品は、この能力を持ったデバイスを搭載しております。

### 「プラズマクラスター」技術とは？

自然界にあるのと同じプラスとマイナスのイオンをプラズマ放電により作り出し放出。浮遊ウイルス\*<sup>2</sup>の作用を抑え、浮遊カビ菌\*<sup>3</sup>などを空中で除去するシャープ独自の技術です。

●プラズマクラスター技術には、浮遊ウイルスやダニのふん・死がいのアレル物質などの作用を抑える効果はありますが、これにより無菌状態が作られるものではなく、感染予防を保証するものではありません。

試験機関 \*2 ベトナム ホーチミン市 パスツール研究所 約25m<sup>3</sup>(約6畳相当)の密閉した試験空間での約66分後の効果であり、実使用空間での実証結果ではありません。  
\*3 (財)石川県予防医学協会

## もくじ

ページ

### はじめに

上手にお使いいただくために  
据付・移設・廃棄  
安全上のご注意  
各部のなまえ  
足もとセンサー  
リモコン

2  
3  
4  
6  
7  
8

### 使いかた

エコ自動・冷房・除湿・暖房・15℃暖房  
●お好みで、温度・湿度を変えたいとき  
●足もとを優先した温度調節をしたいとき  
プラズマクラスターイオン運転  
プラズマクラスターイオン/  
扇風機モード/部屋干し/部屋清浄  
風量・上下風向・左右風向  
おそうじ機能  
(フィルター掃除、内部清浄)  
音声機能  
みはり  
お知らせ  
簡単切タイマー  
入タイマー・切タイマー  
メニュー設定  
設定確認/チャイルドロック  
こんなときは  
●リモコンの紛失や電池が切れたとき  
●本体ランプの明るさが気になるとき  
●1つの部屋で2台のエアコンを使うとき  
お手入れ

12  
16  
18  
20  
22  
23  
26  
29  
30  
32  
38  
39  
40

### 困ったとき

故障かな？  
●よくあるご質問  
保証とアフターサービス  
お客様ご相談窓口のご案内  
長期使用製品安全表示制度に基づく本体表示について  
仕様  
●エアコン内部の洗浄について

47  
53  
54  
55

裏表紙

# 上手にお使いいただくために

## エアフィルターはいつもきれいに！

エアフィルターにほこりなどがつまると、能力が低下し、電気代も約5～10%のムダになります。また、水漏れの原因にもなります。

### ●運転停止毎に

エアコンが自動で、エアフィルターの掃除と本体内部の清浄をします。(20ページ)

### ●定期的に

エアフィルターを取りはずして汚れ具合を確認し、汚れている場合はお手入れしてください。

(フィルター掃除運転をしても、使用状態や環境により汚れが取れないことがあります) (44ページ)

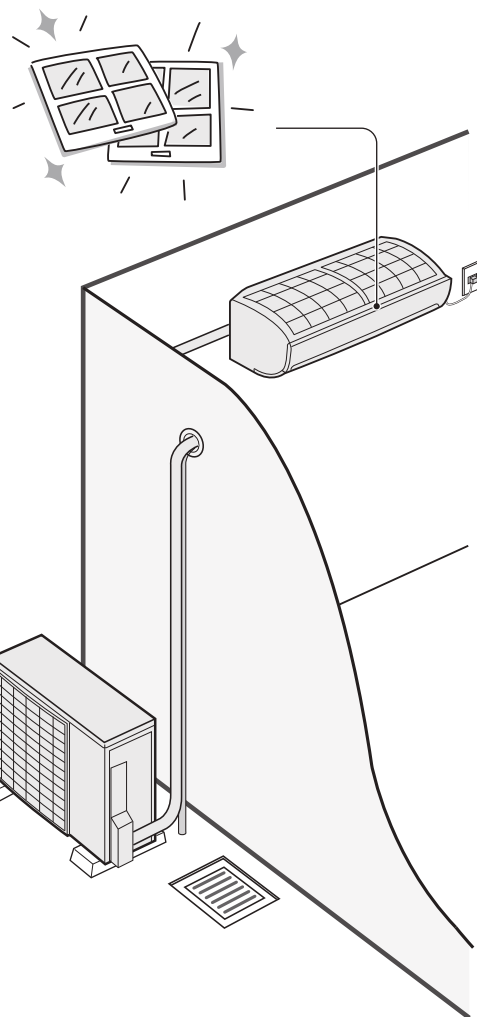

## 室外機のまわりをふさがない！

室外機の吹出口に、物を置いてふさぐと、能力が低下し、電気代もムダになります。

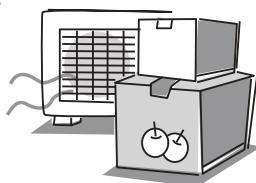

## 省エネ運転のために！

### ●温度設定は適切に！

冷えすぎ、暖めすぎにならないよう、こまめに温度調節を。冷房時は1℃高め、暖房時は1℃低めにすると約10%の電気代が節約になります。

### ●窓にはカーテン・ブラインドを！

冬の日中は日光を入れ、夜間は、カーテン・ブラインドで室内の熱の漏れを防ぎましょう。

とくに夏場は直射日光を防ぐと、約5%の省エネ効果があります。



### ●タイマーを有効に！

エアコンの消し忘れは電気代のムダです。タイマーを活用して、必要な時間だけ運転しましょう。



※記載されている数値は使用環境によって異なりますので、ひとつの目安としてお考えください。





# 警告



据付・移設・廃棄時は、お買いあげの  
販売店、または専門業者に依頼する

【水漏れ・感電・火災・けがの原因】

# 据付・移設・廃棄

ご使用の際には、下記内容にご注意ください

## 据付場所

次の所への設置はさけてください。

- 海浜地区など塩分の多い所。
- 温泉地など硫化ガスの多い所。
- 動物の尿がかかるなど、アンモニアの影響を受ける所。
- 機械油の多い所。
- 水蒸気や油煙の多い所。
- 積雪により室外機がふさがれる所。  
(エアコンからの排水は、水はけのよい所に)

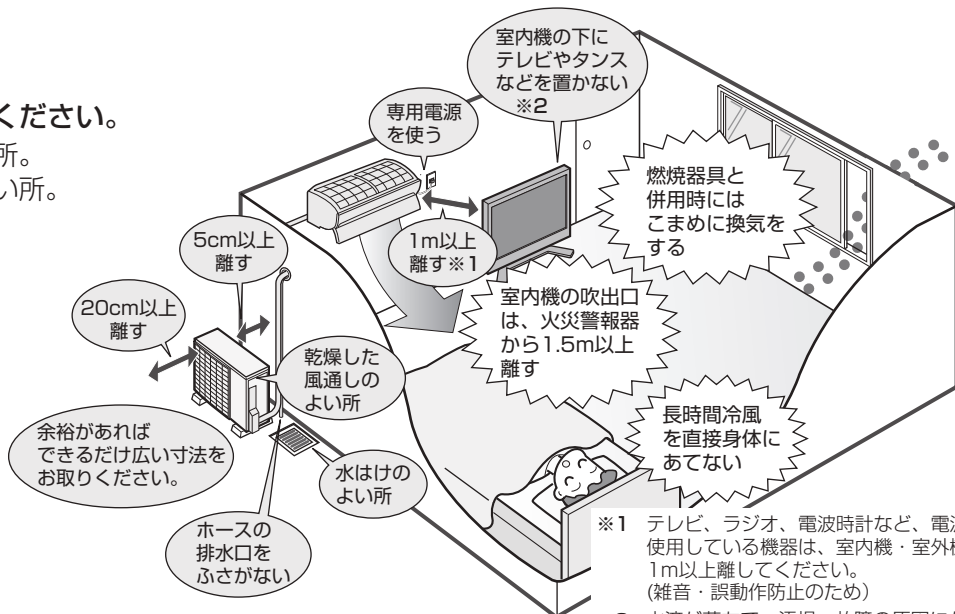

※1 テレビ、ラジオ、電波時計など、電波を使用している機器は、室内機・室外機から1m以上離してください。(雑音・誤動作防止のため)

※2 水滴が落ちて、汚損・故障の原因になります。

## 電気工事

- 電源は定格電圧でエアコン専用の回路を、ご使用ください。

## アースの設置

※必ずアースを取り付けてください。

- 室内のコンセントにアースがある場合は、室内機にアースを取り付けることができます。
- アースを取り付けると、感電防止のほかにも製品に触れたときに感じる静電気の障害や、テレビ、ラジオに入る雑音を防ぐ効果もあります。

## 移設(取りはずしなど)

エアコンを取りはずしたり再据え付けをする場合は、冷媒の回収など専門の技術が必要です。お買いあげの販売店に依頼してください。なお、この場合は移設にかかる実費が必要になります。

## 騒音にご配慮を

次のような所をお選びください。

- エアコンの重量に十分に耐え、運転音や振動が大きく伝わらない所。
- 室外機の吹出口からの風や、運転音が隣家の迷惑にならない所。
  - 室外機の吹出口近くには物を置かないでください。(機能低下や騒音増大の原因)
  - 使用中に異常音がする場合は、お買いあげの販売店にご相談ください。

## 廃棄時にご注意

2001年4月施行の家電リサイクル法では、お客様がご使用済みのルームエアコンを廃棄される場合は、収集・運搬料金と再商品化など料金をお支払いいただき、対象品を販売店や市町村へ適正に引き渡すことが求められています。

## 【冷媒の「見える化」表示について】



家庭用エアコンには最大でCO<sub>2</sub> (温暖化ガス) 1,200kgに相当するフロン類(R32)が封入されています。地球温暖化防止のため、移設・修理・廃棄等にあたってはフロン類の回収が必要です。

この表示は、家庭用エアコンに温暖化ガス(フロン類)が封入されていることを、ご認識いただくための表示です。エアコンの取りはずし時は、フロン類の回収が必要です。廃棄時には家電リサイクル法の制度に基づき、適正な引き渡しをしていただければ、確実にフロン類の適正処理がなされます。

# 安全上のご注意

人への危害、財産への損害を防ぐため、お守りいただくことを説明しています。

■誤った使いかたで生じる内容を、次のように区分して説明しています。

 **警告** 「死亡、または重傷を負うおそれがある」内容。

 **注意** 「軽傷を負う、または財産に損害を受けるおそれがある」内容。



■お守りいただく内容の種類を、次の図記号で説明しています。

 してはいけないこと。

 しなければならないこと。

## **警告** 火災や感電、大けがを防ぐために

### 電源プラグやコードは

-  ●運転中に電源プラグを抜かない。  
(感電や放電による火災の原因)
- 電源コードを持って抜かない。  
(断線による発熱・発火の原因)
- ぬれた手で抜き差ししない。  
(感電の原因)
- 途中接続や延長コードの使用、タコ足配線をしない。  
(感電や発熱・火災の原因)
- 束ねたり、引っ張ったり、重いものを載せたり、加熱・加工しない。  
(感電や発熱・火災の原因)
-  ●電源プラグは、根元まで確実に差し込む。  
(接触不良による感電・火災の原因)
- 電源プラグやコンセントに付着したほこりは、定期的に取り除く。  
(感電や火災の原因)

 **異常・故障時には直ちに使用を中止し、電源プラグを抜く**  
(発煙・発火、感電、けがの原因)

- [異常・故障例]
- 電源コードやプラグが異常に熱い。
  - 電源プラグが変色している。
  - 焦げくさいにおいがする。
  - 異常な音やガタガタと振動する。
  - ブレーカーが頻繁に落ちる。
  - 室内機から水が漏れる。

お買いあげの販売店へ点検・修理を依頼してください。



### ご使用時は

-  ●吸込口・吹出口に指や棒などを入れない。  
(高速回転するファンで、けがの原因)
- 運転中はダストボックスをはずさない。  
(回転するギアでけがの原因)
- 長時間、冷風を身体に直接あてたり、冷やしすぎたりしない。  
(体調悪化・健康障害の原因)

### お手入れ時は

-  ●お客様自身でエアコン内部の洗浄や工具を使った分解掃除はしない。  
(水漏れ・破損・故障・発煙・発火の原因)  
お買いあげの販売店、シャープ修理相談センター、または地区別窓口にご相談ください。(54ページ)

### 据付・移設・廃棄・修理時は

-  ●指定冷媒(R32)以外は使用(冷媒補充・入替え)しない。  
(故障・破裂・けがなどの原因)
-  ●必ずエアコン専用の電源コンセントを使用する。(発熱・火災の原因)
- 据付、移設、廃棄、修理は、必ずお買いあげの販売店、または専門業者に依頼する。  
(水漏れ・感電・発熱・火災・けがの原因)
- アースや漏電しゃ断器が設置されていることを確認する。(感電・火災の原因)
- 冷えない、暖まらない場合は、冷媒漏れが原因のひとつと考えられるので、お買いあげの販売店に相談する。  
(冷媒は安全で、通常は漏れませんが、万一室内に漏れ、ファンヒーターやコンロなどの火気に触れると、有害な生成物発生の原因)



必ず  
お守りください



## 注意

漏電やけがを防ぎ家財などを守るために

### ご使用時は



- 動植物に直接風をあてない。  
(動植物に悪影響を及ぼす原因)
- 動植物の飼育や栽培、食品・精密機器・美術品の保存などに使わない。  
(対象物の性能・品質・寿命への悪影響やエアコンの故障の原因)
- ぬれた手で操作しない。  
(感電の原因)
- 室内機の下に、他の電気製品や家財などを置かない。  
(水滴が落ちて、汚損・故障、感電の原因)
- 窓や戸を開け放すなど、高温状態(80%)で長時間運転しない。  
(水滴が落ちて、汚損・故障・感電の原因)
- 室内機に洗濯物などを掛けない。  
(室内機の落下につながり、けがの原因)
- 室外機の上に乗ったり物を載せない。  
(ベランダなどでは、落下の原因)
- 痛んだままの据付台などで使用しない。  
(落下につながり、けがなどの原因)
- 乳幼児の手の届く所にリモコンを置かない。  
(誤作動による体調悪化や電池誤飲の原因)



- 室外機の周辺に、物を置いたり、落ち葉がたまらないようにする。  
(虫などが侵入し、故障・発火・発煙の原因)
- 燃焼器具と一緒に運転するときはこまめに窓を開け、換気をする。  
(酸素不足の原因)
- 燃焼器具はエアコンの風が直接あたらない所に置く。  
(不完全燃焼の原因)
- 落雷のおそれがあるときは、運転を停止し、電源プラグを抜く。  
(被雷すると、故障の原因)
- 長期間使用しない場合は、電源プラグを抜く。  
(ほこりがたまると、発熱・発火の原因)

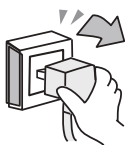

- 内装工事や床面のワックスがけ時は、運転を停止する。  
(揮発成分がエアコン内部に付着し、水漏れや露飛びの原因)  
作業後は窓やドアを開けて、十分に換気をした後、運転をしてください。

### お手入れ時は



- 室内機・室外機を直接水洗いしたり、水の入った容器を載せたりしない。  
(感電・発火の原因)

- 不安定な台に乗らない。  
(転倒など、けがの原因)



- 室内機・室外機のアルミフィンに触らない。  
(けがの原因)



- 必ず運転を停止し、電源プラグを抜く。  
(高速回転するファンで、けがの原因)
- エアフィルター、ダストボックスを水洗いした後は、よく乾かす。  
(水気が残っていると、感電の原因)

### 据え付け時は



- 可燃性ガスの漏れるおそれのある場所に設置されていないか確認する。  
(万一ガスが漏れると、発火の原因)
- ドレンホースが確実に排水するように配管されているか確認する。  
(不確実な場合、家財などをぬらす原因)

# 各部のなまえ

## 室内機

- オープンパネル
- エアフィルター  
(左右2枚) (44ページ)
- ロックつまみ(4カ所)  
ダストボックスのロック・解除に。
- ダストボックス  
(左右2個) (42ページ)  
パワーブラシでかき出したエアフィルター  
のほこりをためます。  
※左側のダストボックスをはずした状態。
- スピーカー
- 足もとセンサー  
お部屋の床温度と人の有無を検知します。
- 気流パネル (41ページ)

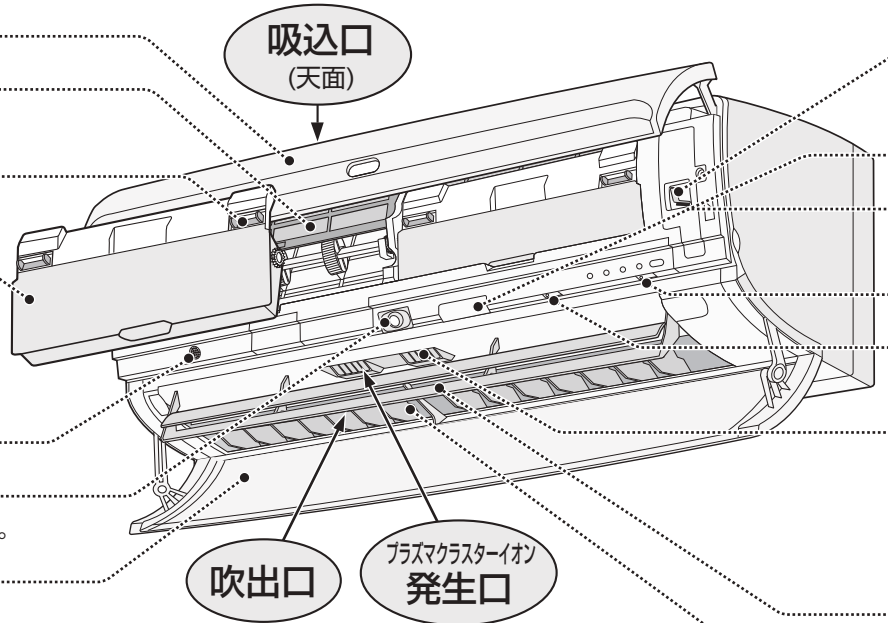

### ご注意

- 開閉動作時や開いた状態のときは、気流パネルやロック解除レバーに触れないでください。また、エアコン内部に異物を入れないでください。(けが、破損・誤動作の原因)

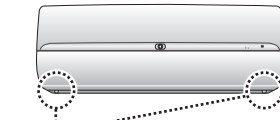

**ロック解除レバー**  
(気流パネル下部2カ所)  
気流パネルのロック解除に。

### 本体表示部

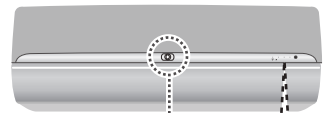

### 運転ランプ

(水色/濃い緑/赤/白/橙)

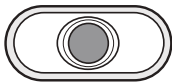

運転の種類により色が異なります。

エコ自動	(緑→)水色/濃い緑/赤/白	暖房	赤
冷房	水色	プラズマクラスターイオン	白
除湿	濃い緑	みはり自動運転	橙 (停止中も点灯)

- フィルター掃除・内部清浄運転中は点灯しません。

### エコ自動ランプ(緑)

### プラズマクラスターイオンランプ(青)

(リモコンの表示ボタンで消した場合は点灯しません (39ページ))

### タイマーランプ(橙)

### おそうじランプ(緑)

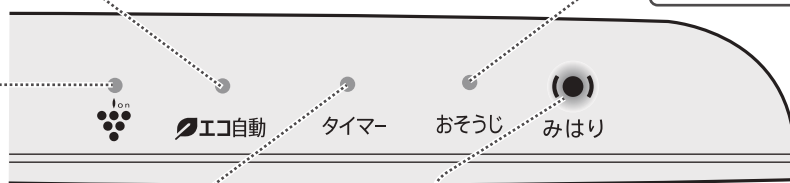

### みはりランプ(緑/橙/赤)

高温・高湿や乾燥の注意目安をお知らせ。  
(お買い上げ時は、点灯しない設定になっています (23ページ))

# 足もととセンサー

必ず、ご使用前にご確認ください

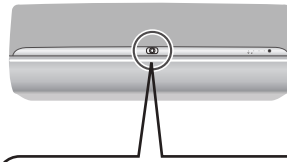

センサーの向きが、エアコンの据付位置に合っているか確認してください。(下図参照)  
(イラストはイメージ図です)

各部のなまえ / 足もととセンサー

足もととセンサー	
据付位置(上から見た図)	センサーの向き
<p>中央</p> <p>検知範囲</p>	
<p>右</p> <p>検知範囲</p>	
<p>左</p> <p>検知範囲</p>	

## センサーの向きの変えかた

センサーの向きは手で変更してください。  
センサー周り(銀色)の左右どちらかを強めに押すと、向きが変わります。

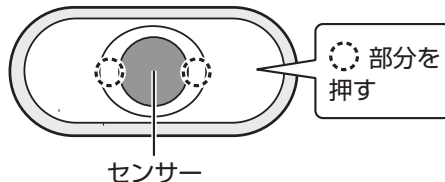

センサーに触れないように、ご注意ください。  
センサーの表面が汚れている場合は、感度が低下します。

## ご注意

- センサーの向きが据付位置に合っていないと、人の有無や床温度を正しく検知できない場合があります。
- センサー表面が汚れている場合は、柔らかい布で、軽くから拭きをしてください。(40 ページ)

## ユニット清掃ブラシ (46 ページ)

プラズマクラスターイオン発生ユニットのお手入れに。  
※ユニット以外の清掃に使わないでください。

## 送受信部(本体底部にもあります) (9 ページ)

## 光センサー

お部屋への日差しや照明の具合を検知します。(14 ページ)

## おそうじリセットボタン (43 ページ)

## 応急運転ボタン (39 ページ)

リモコンが使えないときに。

## プラズマクラスターイオン発生ユニット

安定してプラズマクラスターイオンを放出するために、定期的に交換してください。

交換用ユニットは別売品となります。(53 ページ)

また、お手入れもおすすめします。(46 ページ)

## パワー集中ガイド

風向を調整します。

## 左右なめらかガイド

## 室外機

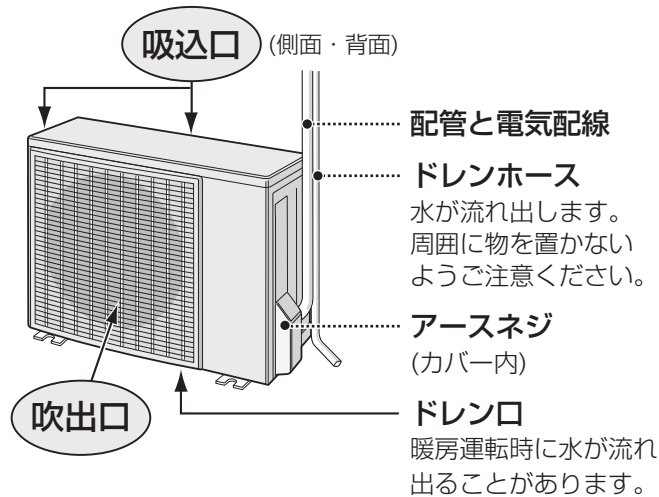

## 付属品

■ リモコン ■ リモコンホルダー

■ リモコンホルダー用取付ネジ(2本)

■ 電池(2本) 単3形アルカリ

■ 取扱説明書(本書)※ ■ 工事説明書※ ■ 保証書

※当商品は日本国内向けであり、日本語以外の説明書はありません。  
This model is designed exclusively for Japan, with manuals in Japanese only.

# リモコン (1)

## ご使用の前に

### カバー閉

#### 送信表示

エアコンに信号を送ると表示。

#### タッチキー (13ページ)

お部屋や足もとの温度を調節したいときに。

※軽くタッチするだけで操作できます。

#### プラズマクラスター

#### イオンボタン (16ページ)

#### エコ自動ボタン (12ページ)

#### 停止ボタン

#### 冷房ボタン (12ページ)

#### 除湿ボタン (12,13ページ)

#### 暖房ボタン (12ページ)

### カバー開

#### カバーの開けかた



カバーを手前におこして開ける。

カバーを閉じるときはパチッと音がするまで閉じる。

#### 上下風向ボタン (18ページ)

#### みはりボタン (23ページ)

#### メニューボタン (32ページ)

#### お知らせボタン (26ページ)

#### リセットボタン (9ページ)

#### 表示ボタン (39ページ)

#### 聞いてボタン (22ページ)

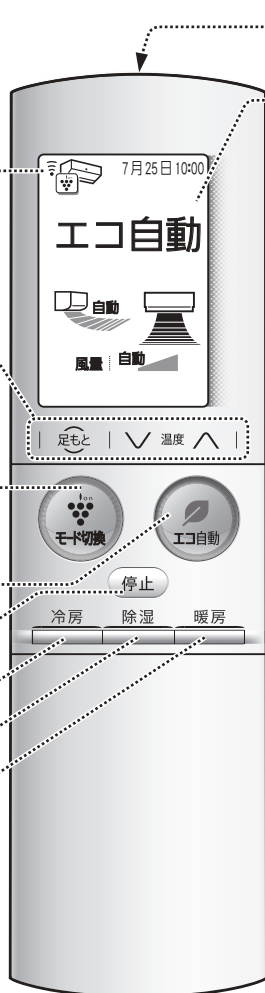

### 送受信部

### リモコン表示部

運転状態や各種情報を表示します。  
(説明のため、エコ自動運転時の表示になっています)

ボタン操作すると約10秒間バックライトが光り、光の色で運転内容がわかります。

色	運転の種類
緑	エコ自動時
水色	冷房時
濃い緑	除湿時
橙	暖房時/15℃暖房時
白	上記以外の時

### リモコン操作と表示部について

- 約1分間、操作しないと表示部は消灯します。リモコンを一度置き、再び持つと、点灯します。
- 表示部が点灯しないとタッチキーは反応しません。

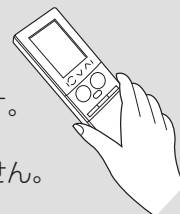

リモコン紛失時は、お買いあげの販売店でご購入ください。

部品コード	CRMC-A905JBEZ
流通コード	205 638 0872
希望小売価格	8,500円+税

部品、および価格は、2013年12月現在のものです、変更する場合があります。

#### 風量ボタン (18ページ)

#### 左右風向ボタン (18ページ)

#### 15℃暖房ボタン (12ページ)

#### 簡単切タイマーボタン (29ページ)

#### 決定ボタン (10,32ページ)

#### もどるボタン (11,32ページ)

#### 設定確認/チャイルドロックボタン (38ページ)

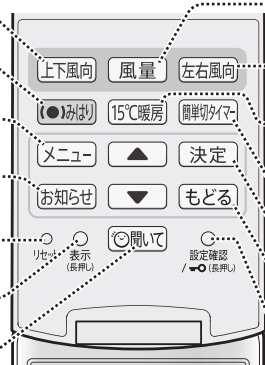



## 使いかた

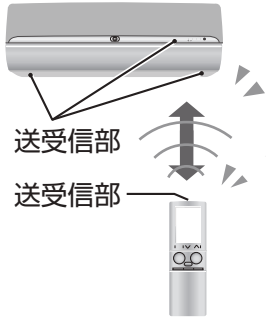

### リモコンはエアコンに向けて!

信号を送受信できる範囲は、  
本体正面で約7m以内です。

- 信号をさえぎるものがないようにしてください。

### ● 信号を受けると受信音がします

受信音	お知らせしている内容
ピー	運転を停止したとき。
ピッ	運転や設定、設定の取り消し。
ピッピッ	リモコンと送受信するとき。

### ● リモコンホルダー(付属品)

リモコンを壁に掛けて保管できます。  
掛けのまま操作すると、送受信しないことがあります。

(締め付けがゆるいと  
ネジの頭でリモコンが  
傷付く可能性があります。)

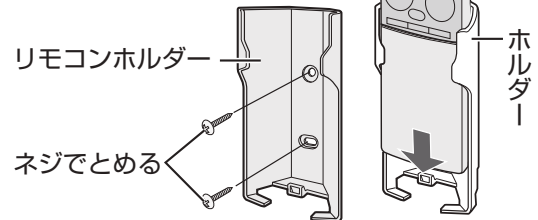

### ご注意

- リモコンに衝撃を与えたり、水にぬらしたりしないでください。  
また、直射日光のあたる場所、ストーブなどの近くには置かないでください。(故障の原因)
- 電子瞬時点灯方式の蛍光灯(インバーター方式、ラピッドスタート方式など)がある部屋では、信号を受け付けられないことがあります。この場合は、販売店にご相談ください。

## 電池の入れかた

裏側のカバーをスライドして開け、  
単3形アルカリ乾電池2本を入れ、  
カバーを閉める。

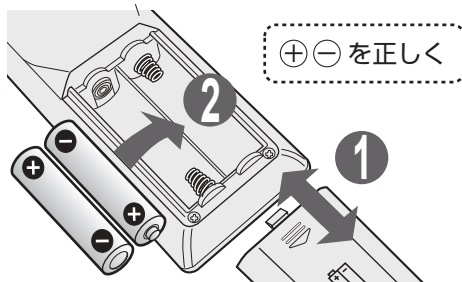

### 電池について

- 電池の寿命は、アルカリ乾電池ご使用の場合、約1年です。  
リモコンに「」を表示したり、信号が届きにくいときは、交換してください。
- 使用する電池や条件により、1年未満で消耗することがあります。
- 交換時は、2本とも新しい同じ種類の単3形アルカリ乾電池をご使用ください。
- 液漏れや破裂による故障防止のために、長期間使わないときは、電池を取り出してください。
- 電池の溶液が目に入ったり、お肌や衣服に付いた場合は、すぐにきれいな水で洗い流してください。

表側のカバーを開け、「リセット」  
ボタンを押す。

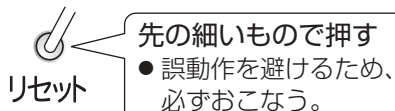

リセット後は、リモコンの設定をしてください。(10ページ)

# リモコン (2)

## リモコン設定をする (現在日時/部屋形状/据付位置)

例

「2014年7月25日 10:00」  
に設定するとき



(カバーを開けたところ)

1

電池を入れて



先の細いもので押す

2

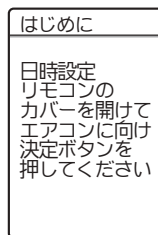

決定

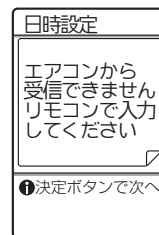

決定

現在日時を  
設定する

● エコ自動運転や電気代表示、タイマー予約を正しく動作させるために必ず合わせてください。

1. 「年・月・日・時刻」の設定

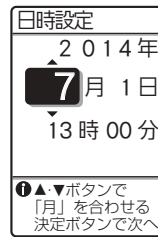

▲ / ▼ で現在の年に合わせて [決定] を押す。

続けて、「月・日・時刻」も同様に設定する。

早送りしたいときは、▲ / ▼ を押し続けてください。

2. 内容の決定

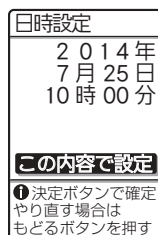

日時設定が完了したら、**この内容で設定** で、**[決定]** を押す

変更したい場合は、**[もどる]** を押して  
もう一度、設定して  
ください。



**ご注意**

リモコン設定を一度でもおこなった場合やエアコンからの情報を受信できなかった場合は、  
4 部屋形状と据付位置の設定は表示されません。設定を変更したいときは、以下のどちらかの手順で変更できます。

- [メニュー] から「初期設定」を選び、設定を変更する。(36ページ)
- 本体の電源プラグを抜き、30秒以上たった後、再度差し込んで 1 の手順からやりなおす。

※この操作は運転のために必要な設定ですので、必ずおこなってください

この設定は表示されない場合があります。…上記 **ご注意** 参照

**部屋形状を設定する**

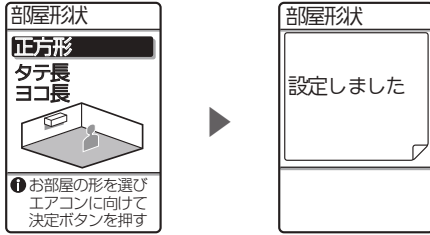

▲ / ▼ で選択し、決定 を押す。

●お部屋の形状に合わせて、風量を自動調節します。

- 「正方形」 右記以外のお部屋。
- 「タテ長」 縦の長さが横の長さの1.5倍以上のお部屋。
- 「ヨコ長」 横の長さが縦の長さの1.5倍以上のお部屋。

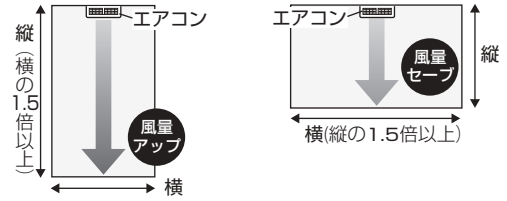

**据付位置を設定する**

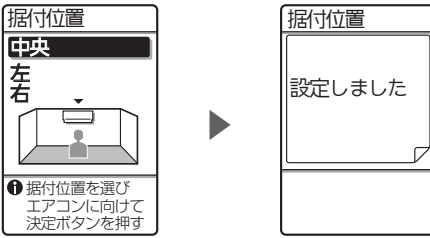

▲ / ▼ で選択し、決定 を押す。

●風をお部屋の中心に送るよう送風範囲を自動調節します。

- 「中央」 エアコンの端と壁との距離が50cmを超えると。
- 「左」 エアコン左端と左壁との距離が50cm以内のとき。
- 「右」 エアコン右端と右壁との距離が50cm以内のとき。

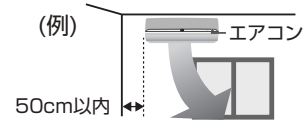

**タッチキー確認をする**

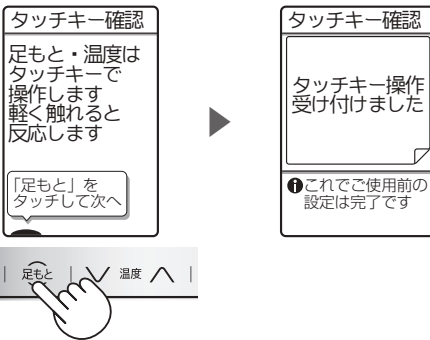

リモコン設定を一度でもおこなった場合やエアコンからの情報を受信できなかった場合は、この画面は表示されません。

一度「リモコン設定」をした後は、電池交換時、本体に向けて **決定** を押すと、本体が記憶している日時情報を取り込むことができます。(ただし、電源プラグを抜いた場合は、本体の日時情報の記憶はなくなります)

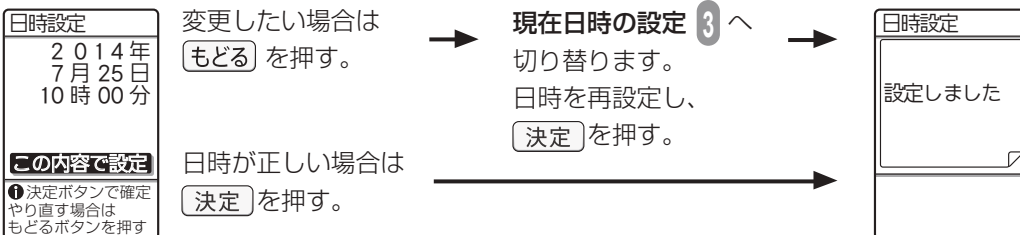

# エコ自動・冷房・除湿・暖房・15℃暖房(1)

## ワンタッチで 各運転をスタート

### 運転中(エコ自動)

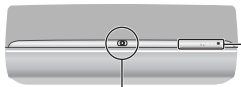

エアコンが選んだ運転の色になります。(6ページ)



### 運転中(冷房・除湿・暖房・15℃暖房)



冷房 (水色) 除湿 (濃い緑) 暖房/15℃暖房 (赤)

- 風量・風向の調節は (18ページ)
- プラズマクラスターイオン入/切の設定は (35ページ)

### 例 「エコ自動」運転のとき

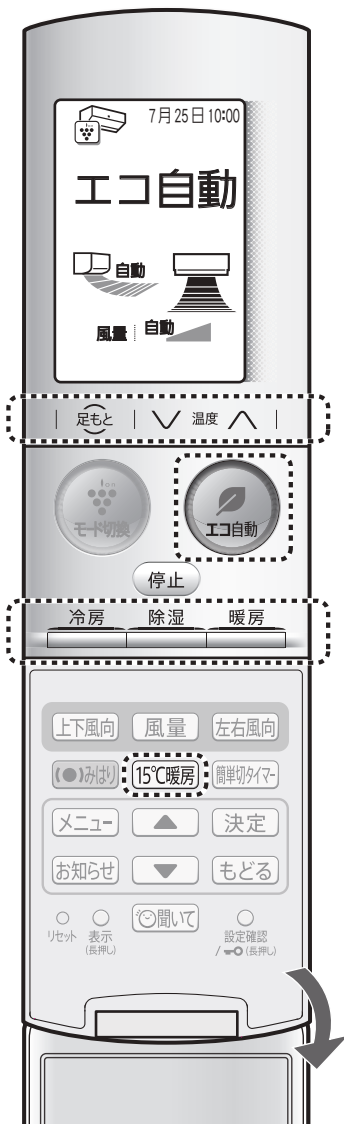

(カバーを開けたところ)

※各運転の詳しい説明は (14,15ページ)

### エアコンにおまかせ…



- 省エネ自動運転をおこないます。  
▶ 1℃ゆるめた温度調節をする「やさしさ」を設定したいときは (34ページ)

- パワーを抑えた省エネ運転のため、部屋が設定温度になるのに少し時間がかかります。すばやく冷やしたり暖めたりしたい場合は、冷房や暖房運転をしてください。

### エコ自動

### 暑いとき…

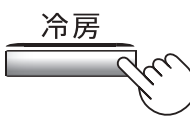

### 冷房

### 湿気を取りたいとき…

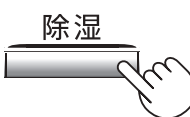

### 除湿

- 室温をあまり変えないで、湿度を下げる運転をおこないます。お部屋や外気の状態により、室温が2~3℃変化する場合があります。

### 寒いとき…

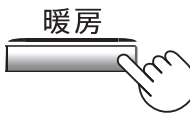

### 暖房

### 冬場のおやすみ時などに…



### 15℃暖房



### 停止



## タッチキーについて

軽くタッチして操作してください。

触れ続けたり、強く押し続けたりすると反応しにくくなります。その場合は机などに置いて、リモコンから手を離し、再度軽くタッチしてください。

タッチキー



## お好みで、温度・湿度を変えたいとき

温度

タッチするごとに  
1℃ずつ変わります。

冷房・暖房

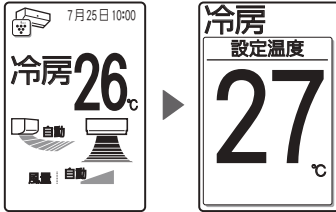

- 設定できる温度  
18℃～32℃  
※ 15℃暖房は温度の変更ができません。

エコ自動・除湿

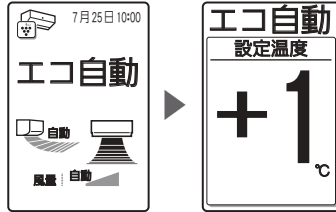

- 設定できる温度  
エアコンが選んだ温度設定  
(14,15 ページ) を基準に  
2℃低め～2℃高め

湿度

除湿

押すごとに  
5%単位で  
変わります。

除湿のみ

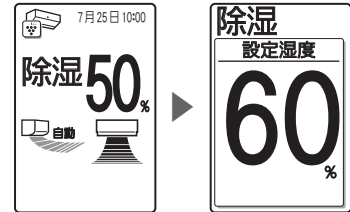

- 設定できる湿度  
50%←55%←60%

## 足もとを優先した温度調節をしたいとき

お部屋の中央付近の足もとと温度を優先的にコントロールします。エコ自動・冷房・暖房時に設定できます。

設定

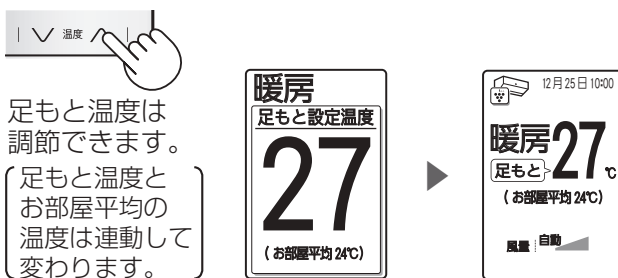

### 足もとコントロールとは？

エコ自動時：

エアコンが選んだ温度設定を基準に足もとと温度を優先的にコントロール。

冷房時：

足もとが冷えすぎないように、お部屋平均より、足もと温度が1℃高くなります。

暖房時：

足もとが暖まるように、お部屋平均より、足もと温度が3℃高くなります。

- 設定できる範囲  
エコ自動：±2℃  
冷房時：19℃～33℃  
暖房時：21℃～35℃

解除

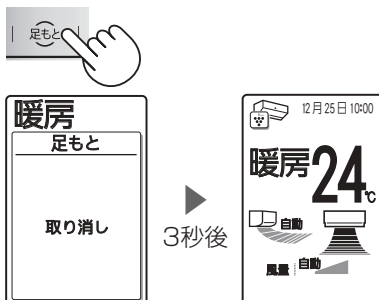

### ご注意

- リモコンに表示される足もと温度は、お部屋の中央付近の温度です。お部屋の隅や壁ぎわなどは表示の温度にならない場合があります。
- 足もと設定は、運転の種類ごとに記憶しています。
- 足もと設定をすると、自動で足もとを優先した風向調節をするため風向は変更できません。風向調節はお部屋の床温度を検知しておこないます。人の動きには合わせません。

# エコ自動・冷房・除湿・暖房・15°C暖房(2)

## エコ自動

エアコンが、  
かしこく  
省エネ\*自動運転

### ● お部屋が適温になるように、エアコンが運転内容を自動で選択します。

運転開始時の室温・外気温・季節により、エアコンが自動で運転の種類(冷房・除湿・暖房・送風)と

設定温度を選びます。エアコンが選んだ運転の種類や設定温度は、お知らせボタンで確認できます。(26ページ)

季節の判定は、リモコンの日時情報と外気温によっておこないます。

(リモコンの日時設定が正しく設定されていない場合は、季節の判定は正しくおこなわれません)

#### <夏~秋口>

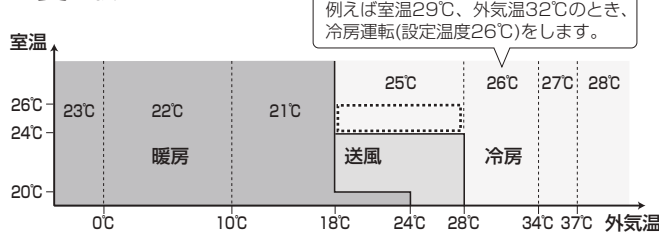

#### <梅雨>

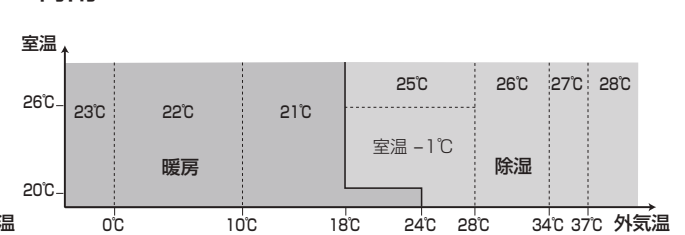

#### <冬~春先>

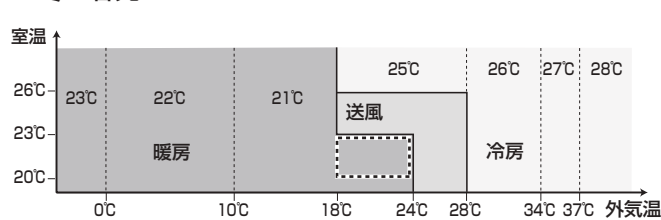

#### 春先や秋口には

春先は暖房、秋口は冷房の設定温度を1°Cゆるめて運転します。また、の範囲は、暖房や冷房をひかえて、送風運転になります。

### ● 運転中は、エアコンが次の5つをかしこく管理して、状況に応じて運転をコントロールします。

#### 運転効率

節電効果の大きい、効率のよい運転になるよう管理をします。

冷房・暖房運転開始時は大きいパワーでできるだけ早く冷やしたり、暖めたりしてありますが、「エコ自動」では、エネルギー消費効率を優先した省エネ運転をおこないます。(パワーを少し抑えた運転になります)

#### 湿度

湿度により、体感温度が変化することを考慮した温度管理をします。

湿度が低い → 体感温度が低くなる      湿度が高い → 体感温度が高くなる

冷房時：室内湿度が低くなれば、設定温度を自動的に上げて省エネ運転をおこないます。

暖房時：室内湿度が高くなれば、設定温度を自動的に下げて省エネ運転をおこないます。

#### お部屋の明るさ

光センサーが日差しや照明の具合を検知して、設定温度を自動調節してムダな運転を抑えます。

● お部屋への日差しが強くなったと検知 → 暖房時に設定温度を下げて省エネ運転をおこないます。

● お部屋への日差しが弱くなったと検知 → 冷房時に設定温度を上げて省エネ運転をおこないます。

● 日射がなく照明が消されたらと検知 → 設定温度を段階的にゆるめて省エネ運転をおこないます。

(本体表示部のランプは暗くなります)

#### 床温度

足もとセンサーが床温度を検知し、冷やしすぎ、暖めすぎを抑えた省エネ運転をします。

冷房時：床温度が冷えて設定温度に近づいたと検知 → パワーを抑えて省エネ運転をおこないます。

暖房時：床温度が暖まり設定温度に近づいたと検知 → パワーを抑えて省エネ運転をおこないます。

#### 人の有無

足もとセンサーが人の有無を検知し、10分以上、人がいないと判断すると運転を弱めます。

\*AY-D40SX(4.0kWタイプ)において、当社試験室(14畳)、外気温35°C、日射がない室内で1時間運転をおこなったときの積算電力量：エコ自動(冷房) 運転時 574Wh  
冷房26°C設定 運転時 957Wh

## 冷房・除湿・暖房・15℃暖房

### 冷房

- 運転開始時、風の吹き出しが約1分間遅れます。(冷たい風を吹き出す準備と、風とともに出てくるエアコン内部に付いたお部屋のおいさをやわらげるため)
- 室温が下がった場合、送風のみになることがあります。

### 除湿

- 運転開始時の室温により、右の設定温度で除湿運転をします。
- 運転開始時の室温が26℃より低いときは、運転開始時の室温をあまり変えない除湿運転をします。(外気温が高い場合は、室温を若干下げぎみに除湿します)
- 室温が設定温度より約1℃以上下がると、室外機の運転を止めます。

#### 《設定温度の目安》

##### 室温26℃以上のとき

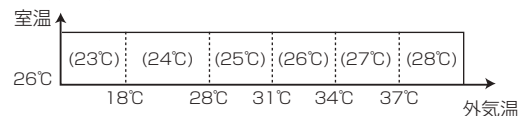

##### 室温26℃より低いとき

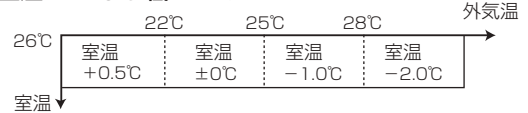

### 暖房/15℃暖房 (ノンストップ暖房)

- 運転開始時、温風を出す準備のため、しばらく風が出ないことがあります。
- 外気の熱を吸収し、お部屋の中に取り入れて暖房しているため(ヒートポンプ方式)、外気温が下がると暖まりにくくなります。そのときは、他の暖房器具との併用をおすすめします。
- 室外機に霜がつくと約1~2分間、暖房運転を継続しながら、自動的に霜取り運転をおこないます。(ただし、吹き出し温度が低いときは、風は出ません) 霜付きの量が多いときは、約5~10分間暖房運転を停止し、霜取り運転をおこないます。霜取りが終わると再び暖房運転をおこないますが、暖かい風を出す準備をするため、風が出るまでさらに約1~5分かかります。また、外気温が低いなど条件によっては、もう少し時間がかかる場合があります。
- 「15℃暖房」は外気温が18℃以下の条件でのみ、運転をおこないます。

### 運転条件

- 右記の条件以外で運転すると、保護装置が働き、運転できないことがあります。
- 湿度が80%以上ある場合、長時間冷房・除湿運転すると吹出口などに露がつき、滴下することがあります。

冷房運転	外気温約21℃以上、約43℃以下 室温約21℃以上
除湿運転	外気温約16℃以上 室温約18℃以上
暖房運転	外気温約24℃以下 室温約28℃以下

## 足もとセンサー

足もとセンサーは、お部屋の床温度と人の有無を検知して、次の場合に働きます。

- 足もとを優先した温度調節時 (13ページ)
- エコ自動の運転コントロール時 (14ページ)
- みはり自動運転の「不在時オフ」設定時 (35ページ)

ただし、次の条件では正しく検知できない場合があります。

#### ●床温度

- エアコンと床の間に障害物があつたり、ホットカーペットや床暖房などの発熱物があるとき。

#### ●人の有無 …人の有無は約2mの範囲を超えると検知の精度が下がります。

人がいるのに「いない」と検知してしまう場合

- 長時間じっとしていたり、動きが少ないとき (就寝中、乳児・けがやご病気で動けない方など)
- 肌の露出が少ないとき (布団をかぶっていたり、極端な厚着をしていたり、エアコンに背を向けているなど)
- 人の動きが家具などに隠れているとき
- 室温が高く、人の体温との温度差が小さいとき (夏場で室温が30℃以上あるときなど)

人がいないのに「いる」と検知してしまう場合

- 犬や猫などの小動物が動きまわっているとき
- ヒーターなどの温度が高いものがあるとき
- 日差しや暖かい風が室内に入ってくるとき
- 短時間で室内の温度が大きく変化しているとき

# プラズマクラスターイオン運転

ワンタッチでプラズマクラスターイオン運転をスタート。用途に

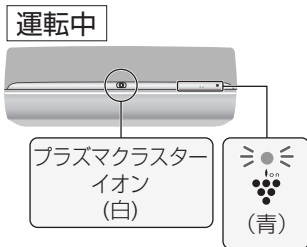

例 「プラズマクラスター」運転のとき

運転



- 前回と同じ運転をスタートします。  
(お買いあげ時はプラズマクラスターイオン)

停止



運転切換したいときは



- 運転切換の画面が表示されている間(約5秒間)にくり返し押し続けると、運転が切り換わります。



(運転切換の画面)



- 部屋干しの運転時間は、カバー内の ▲ / ▼ で変更できます。  
(2、3、4、5、6時間後切の中から選択)









**ご注意**

**エアコン付近では、フッ素樹脂やシリコンを配合した化粧品など\*は使わない**

\*ヘアケア商品(枝毛コート液・ヘアームース・ヘアトリートメントなど)、化粧品、制汗剤、  
 静電気防止剤、防水スプレー、つや出し剤、ガラスクリーナー、化学ぞうきん、ワックスなど。  
 本体内部にフッ素樹脂やシリコンなどの絶縁物が付着し、プラズマクラスターイオンが発生しなくなることが  
 あります。その場合、ユニット電極部のお手入れをしてください。安定してプラズマクラスターイオンを放出  
 するために、定期的にユニットのお手入れ・交換が必要です。 ユニットのお手入れ・交換のしかたは **(46ページ)**

**合わせて運転を切り換えることができます。**

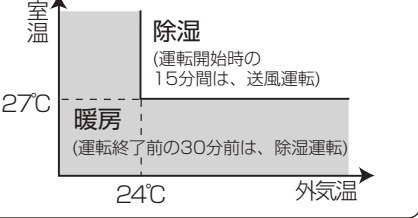
●プラズマクラスターイオン運転には、以下の4つの種類の運転があります。

運転の種類	内容
<p><b>プラズマクラスターイオン</b></p> 	<ul style="list-style-type: none"> <li>●プラズマクラスターイオンでお部屋の空気を清潔にします。                     <ul style="list-style-type: none"> <li>●風量・風向の調節は <b>(18ページ)</b> (温度は変更できません)</li> </ul> </li> </ul> <p><b>電気代の目安</b></p> <ul style="list-style-type: none"> <li>●プラズマクラスターイオン単独運転(風量自動時)                      …1時間あたり約0.5円                      ※料金単価は 22円/kWh(税込)で算出。</li> </ul>
<p><b>扇風機モード</b></p> 	<ul style="list-style-type: none"> <li>●送風運転で風とプラズマクラスターイオンを届けて、扇風機のように使えます。                     <ul style="list-style-type: none"> <li>●風量・風向の調節は <b>(18ページ)</b> (温度は変更できません)</li> </ul> </li> </ul> <p><b>電気代の目安</b></p> <ul style="list-style-type: none"> <li>●扇風機モード(風量:「弱」時)…1時間あたり約0.5円                      ※料金単価は 22円/kWh(税込)で算出。</li> </ul>
<p><b>部屋干し</b></p> 	<ul style="list-style-type: none"> <li>●除湿や暖房運転で洗濯物を乾燥し、イヤなおいも軽減します。                     <ul style="list-style-type: none"> <li>●風向の調節は <b>(18ページ)</b> (温度・風量は変更できません)</li> </ul> </li> </ul> <p><b>運転内容の目安</b></p> <p>運転開始時の室温と外気温により                      エアコンが自動で運転内容(暖房・                      除湿)を選びます。</p> 
<p><b>ご注意</b></p>	<ul style="list-style-type: none"> <li>●洗濯物に風があたるように風向を調節してください。</li> <li>●洗濯物の乾燥を優先した運転をするため、室温調節機能は働きません。                      お部屋に人がいないときにご使用することをおすすめします。</li> <li>●外気温が低いときは、窓に結露することがあります。</li> <li>●エアコンの吸込口や吹出口に洗濯物を掛けないでください。(能力低下や故障の原因)</li> <li>●部屋干し運転中は、温度・湿度の変化が大きいため、みはり機能が正しく作動しない場合があります。</li> </ul>
<p><b>部屋清浄</b></p> 	<ul style="list-style-type: none"> <li>●プラズマクラスターイオンを、約60分間かけてお部屋のすみずみまで行き渡らせ、                      カビやニオイを抑制します。                     <ul style="list-style-type: none"> <li>●運転途中で気流パネルと左右風向の向きが変わります。</li> <li>●風量と風向は調節できません。効果的にプラズマクラスターイオンを行き渡らせる風量と風向に設定されています。</li> </ul> </li> </ul> 

# 風量・上下風向・左右風向

お好みで、風量を変えたり、上下や左右の風向を変えたいとき



(カバーを開けたところ)

## 風量



押すごとに表示が変わります

	自動 自動	リズム* リズム	静音 静音	微	弱
エコ自動	○	—	○	○	○
冷房	○	—	○	○	○
除湿	変更できません。(除湿に最適な風量で運転)				
暖房/15℃暖房	○	—	○	○	○
プラズマクラスターイオン	○	—	○	○	○
扇風機モード	—	○	○	○	○
部屋干し	変更できません。(部屋干しに最適な風量で運転)				
部屋清浄	変更できません。(部屋清浄に最適な風量で運転)				

## 上下風向



押すごとに表示が変わります

	自動 自動	ななめ上	水平	ななめ下1	ななめ下2
エコ自動	○	○	○	○	○
冷房	○	○	○	○	○
除湿	○	○	○	○	○
暖房/15℃暖房	○	○	○	○	○
プラズマクラスターイオン	○	○	○	○	○
扇風機モード	—	—	—	○	○
部屋干し	○	—	○	○	○
部屋清浄	変更できません。(決められた風向で運転)				

- ※気流パネルはななめ下方向で、パワー集中ガイドがスイングします。
- リモコン表示は、風向を選ぶ目安であり、実際の風向とは異なります。
  - 同じリモコン表示でも運転の種類によって、気流パネルの開く方向や角度は
  - 足もと設定をすると、風向の変更はできません。自動的に足もとを優先した

## 左右風向



押すごとに表示が変わります

	中央	つつみ込む	ワイド	スイング	左	右
エコ自動	○	○	○	○	○	○
冷房	○	○	○	○	○	○
除湿	○	○	○	○	○	○
暖房/15℃暖房	○	○	○	○	○	○
プラズマクラスターイオン	○	○	○	○	○	○
扇風機モード	○	○	○	○	○	○
部屋干し	○	—	—	○	○	○
部屋清浄	変更できません。(決められた風向で運転)					

- 足もと設定をすると、風向の変更はできません。自動的に足もとを優先した

### ご注意

- 上下風向・左右風向を調節するときは必ず、リモコンで操作してください。手で調節すると、誤動作や異音、故障の原因になります。
- 上下風向を下向きにし、長時間冷房や除湿運転をすると、気流パネルや左右なめらかガイド周辺に露がついて、水滴が落ちることがあります。

調節した風量・風向は  
運転の種類ごとに  
記憶しています。



強	急速
<input type="radio"/>	<input type="radio"/>
<input type="radio"/>	<input type="radio"/>
<input type="radio"/>	<input type="radio"/>
<input type="radio"/>	<input type="radio"/>
<input type="radio"/>	<input type="radio"/>
<input type="radio"/>	—

※弱めの風量にリズムをつけて風をゆらがせます。  
身体への風あたりをやわらかくします。

- 「静音」は、能力を抑えて静かに運転します。
- 「急速」は、最大能力で運転するため、運転音が大きくなります。運転音が気になる場合は、「自動」、またはお好みの風量にしてください。

自動 のときは

**エコ自動・冷房・暖房時**

お部屋が設定温度になるまでは強く、設定温度になると、弱くなります。

**15℃暖房時**

風量を上げた運転になります。

**プラズマクラスターイオン時**

風量「弱」になります。

下	スイング*
<input type="radio"/>	<input type="radio"/>
<input type="radio"/>	<input type="radio"/>
<input type="radio"/>	<input type="radio"/>
<input type="radio"/>	<input type="radio"/>
<input type="radio"/>	<input type="radio"/>
—	<input type="radio"/>
<input type="radio"/>	<input type="radio"/>

自動 のときは

**冷房・エコ自動(冷房)時**

運転開始時はななめ下方向に吹き出します。(最長20分間)  
お部屋が設定温度に近づくと、水平やななめ上方向に吹き出して天井方向へ送風し、冷風感を抑えます。

(お部屋の温度が設定温度に近い場合は、運転開始後すぐに水平やななめ上方向に吹き出す場合があります)

- 冷風感を求めたい場合は、風向を風があたる方向に設定してください。

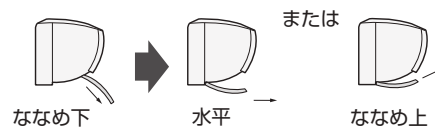

**暖房・15℃暖房・エコ自動(暖房)時**

吹き出す風の温度が低いときは、ななめ後に、暖まるとななめ下方向に吹き出します。お部屋が暖まると(設定温度到達から5~25分後)、下方向に吹き出して床面方向へ送風し、足もとを暖めます。



**除湿・プラズマクラスターイオン時**

ななめ上方向に吹き出します。

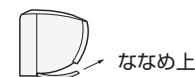

**部屋干し時**

ななめ下方向に吹き出します。



異なります。  
風向になります。

風量・上下風向・左右風向

つつみ込む気流

**冷房時**

冷風をななめ上方向に吹き出して天井からつつみ込み、手足の冷えすぎを抑える健康的な癒し快適空間をつくります。

**設定のしかた**

- 上下風向「自動」、または「ななめ上」
- 左右風向「つつみ込む」

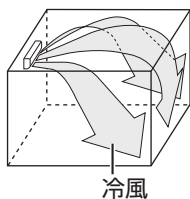

**暖房時**

温風を下方向に吹き出して床面からつつみ込み、身体を足もとからしっかり暖め肌の乾燥も抑える癒し快適空間をつくります。

**設定のしかた**

- 上下風向「自動」、または「下」
- 左右風向「つつみ込む」

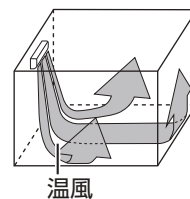

風向になります。

- 天井から10cm以内の高さにエアコンを設置している場合：初期設定(×メニュー)より上風向の設定変更が必要です。(37ページ)
- お部屋の端にエアコンを設置している場合：初期設定(×メニュー)より据付位置の設定変更が必要です。(36ページ)左右風向の角度を調節します。据付位置を「左」、または「右」に設定時は、左右風向を「中央」に設定しても、左右なめらかガイドは、まっすぐの方向になりません。

# おそうじ機能

## 自動運転

## フィルター掃除・内部清浄

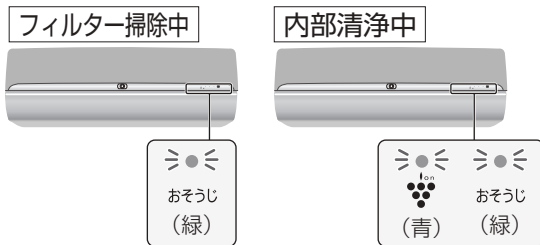

お買いあげ時は、「フィルター掃除」、「内部清浄」を自動で運転するように設定されています。

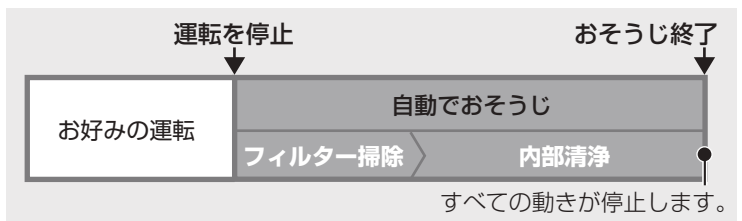

### 自動運転のおそうじ内容

運転停止後に自動でおそうじが始まります。(みはり自動運転の停止時はおこないません)

#### ■フィルター掃除(約4分30秒間)

エアフィルターのほこりをパワーブラシでかき出し、ダストボックスへためます。

- 「1日に1回のみ」働きます。  
→ 前回のフィルター掃除運転から24時間以内は、働きません。
- 24時間以上、連続して運転した場合は、運転を停止させたときに働きます。

<気流パネルの動き>

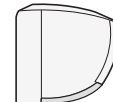

フィルター掃除中、気流パネルは閉じています。ただし、内部清浄同時設定時は、上部が少し開きます。

#### ■内部清浄(約20～90分間)・・・カビの増殖やにおいを抑制するためにも、最後まで運転してください。

吹出口周辺とエアコン内部を乾燥し、プラズマクラスターイオンでカビの増殖を抑制します。

運転時間は、運転の種類、室温、外気温により異なります。

- 1時間以内に冷房・除湿・部屋干しの運転をした場合は、約70～90分間かけて、送風運転や暖房運転(最大10分間)をおこない、エアコン内部をしっかりと乾燥します。  
ただし、切タイマーで停止した場合は暖房運転はしません。
- それ以外の運転をした場合は、約20分間の送風運転をします。



内部清浄中、気流パネルは少し開いています。終了前は閉じる場合があります。

※途中で停止したい場合は、「停止」ボタンを押してください。その場合は、定期的に手動でのおそうじ運転をしてください。(21ページ)

### ●おそうじの自動運転設定を取り消したいとき

「メニュー」ボタンより設定変更できます。(34ページ)

- ただし、フィルター掃除自動運転の設定を「切」にしても、エアコンを効率よくお使いいただくために、運転を10回くり返した停止後は、自動でフィルター掃除運転をします。
- おそうじの自動運転設定を「切」にしている場合は、定期的に手動運転をしてください。(21ページ)

#### 電気代の目安

- フィルター掃除 約0.04円
  - 内部清浄 約0.3～2円
- ※料金単価は、22円/kWh(税込)で算出。

### ●フィルター掃除自動運転のタイミングを変えたいとき

「メニュー」ボタンより決めた時刻に開始するように設定できます。(34ページ)

- 設定の前に現在時刻が合っていることを確認してください。
- 冷房中などに掃除開始時刻がくると、冷房などの運転を一時中断します。掃除終了後、元の運転を再開します。

#### ご注意

- おそうじ運転時のリモコン表示は、おそうじ運転開始1分後に消灯し、再び点灯させると停止画面が表示されます。
- フィルター掃除運転をしても、使用状況や環境により、エアフィルターの汚れが取れないことがあります。半年に一回は汚れ具合を確認し、とくに台所などでのご使用で油汚れが気になる場合や、フィルター掃除運転をご使用にならない場合は、エアフィルターを取りはずしてお手入れしてください。(44ページ)
- フィルター掃除運転でダストボックスにたまったほこりは、定期的に捨ててください。(42ページ)



# 手動運転

# フィルター掃除・内部清浄

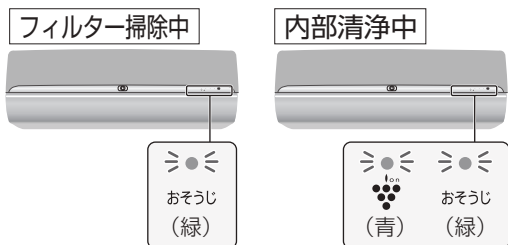

「フィルター掃除」、「内部清浄」は、停止中に手動で運転できます。自動運転よりも、念入りな運転をします。長期間使わないときのお手入れに使用してください。

また、以下のような場合は、定期的にご利用してください。

- おそうじの自動運転設定を「切」にしている場合
- おそうじの自動運転を途中で停止した場合
- 切タイマーでの停止をくり返した場合（内部清浄のみ）

## 手動運転のおそうじ内容

### ■フィルター掃除(約14分間)

エアフィルターのほこりをパワーブラシでかき出し、ダストボックスにためます。

自動運転よりも、時間をかけて念入りにおこないます。

### ■内部清浄(約70～90分間)

吹出口周辺とエアコン内部を送風運転や暖房運転で念入りに乾燥し、プラズマクラスターイオンでカビの増殖を抑制します。運転時間は、室温、外気温により異なります。

お部屋に人がいないときにご使用ください。  
(室内が高温・高湿になる場合があります)

### <気流パネルの動き>



気流パネルは閉じたまま運転します。



気流パネルは少し開いて運転します。終了前は閉じる場合があります。

## 手動運転の手順

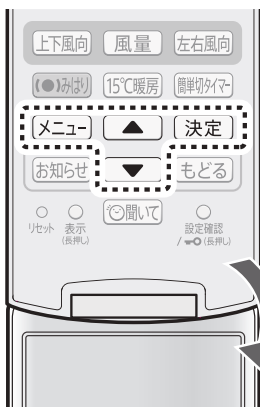

(カバーを開けたところ)

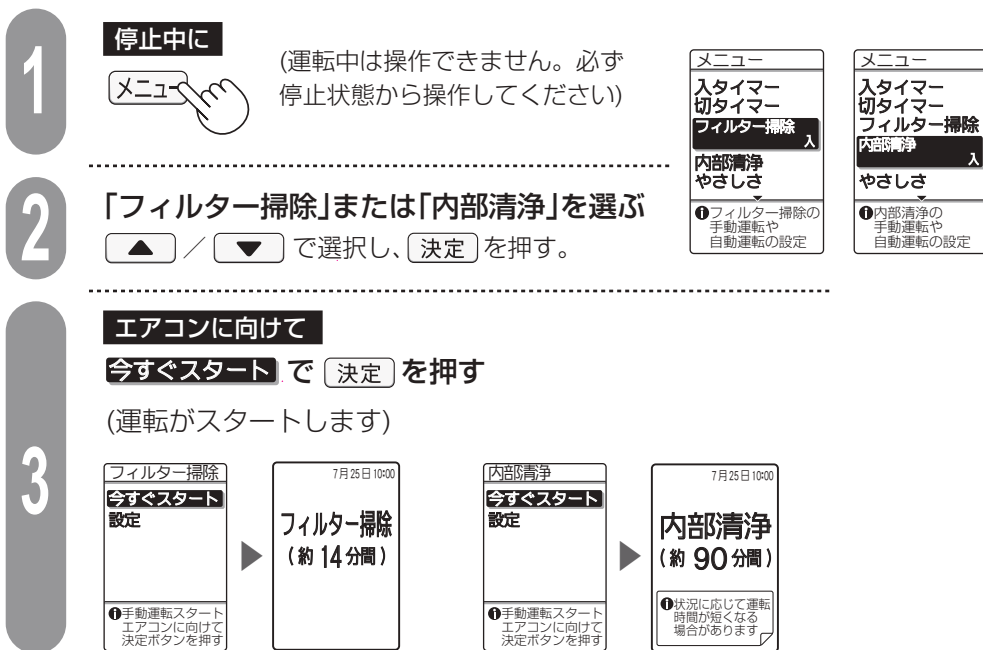

- フィルター掃除運転は、エアフィルターの目づまりによる能力低下を抑えることが目的です。エアコン内部の汚れを抑制するものではありません。
- 内部清浄運転は、状況に応じて暖房運転をするので、お部屋の温度や湿度が上がることがあります。
- すでに発生したカビは内部清浄運転では取れません。また、内部清浄運転をしても使用状況や環境により、カビやにおいが発生することがあります。その場合、エアコン内部の洗浄をおすすめします。**裏表紙**

# 音声機能

## 「ココロエンジン」のお知らせ(音声)機能

このエアコンには、お部屋やエアコンの状況を音声でお知らせし、操作のお手伝いや使いこなしのアドバイスをする「ココロエンジン」機能を搭載しています。

例



音声でのお知らせタイミングは、主に次の3つです。

※お買いあげ時は、お知らせする設定になっています。

お知らせタイミング	音声内容	一例
1 操作をしたとき	操作による内容	<ul style="list-style-type: none"> <li>おはよう！毎日、暑いですね。冷房28℃で運転を始めます。</li> <li>プラズマクラスター運転を始めます。</li> <li>運転を停止します。</li> <li>おそうじ運転を始めます。内部を清潔を保つため、毎回おこないます。約95分後に終了します。</li> </ul>
2 「みはり」の状況が変化するとき (みはり設定時)	「みはり」の内容	<ul style="list-style-type: none"> <li>お部屋がとても暑くなっています。冷房運転をおすすめします。</li> <li>お部屋の温度が少し下がりました。扇風機モードに切り換えます。</li> <li>お部屋が乾燥しています。</li> </ul>
3 「聞いて」ボタンを押したとき 	お部屋の状況、運転状況など、使いかたのヒント	<ul style="list-style-type: none"> <li>少し、温度が低すぎませんか？ 1℃上げると約10%の省エネになりますよ。</li> <li>エアコン内部を乾燥させて、プラズマクラスターで除菌中です。</li> <li>おすすめ機能を紹介します。 冷房運転中に足もとボタンを押すと足もとを冷やしすぎません。</li> </ul>

上記の他に次のお知らせもします。

- ・ダストボックスのお手入れ時期
- ・プラズマクラスターイオン発生ユニットの交換時期
- ・正常な動作ができなかった場合のお知らせ

タイマー予約で運転開始や停止をした場合は、音声でのお知らせはしません。

### ●音声内容をもう一度、聞きたいとき

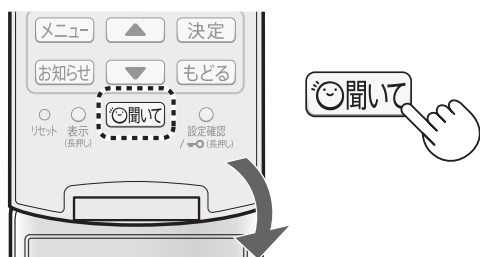

(カバーを開けたところ)

音声内容をもう一度聞きたい場合は、お知らせ後1分以内に「聞いて」ボタンを押すと、くり返して聞くことができます。ただし、あいさつや設定変更(温度・風向など)の内容はくり返しません。

### ●音声の設定を変更したいとき

「ココロエンジン」の音量を調節したり、音声を切りたいときはメニューの初期設定より変更ができます。 37 ページ

# みはり (1)

夏場の熱中対策や  
冬場の乾燥の目安に

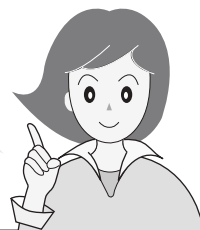

室内の温度と湿度をエアコンがみはってお知らせします

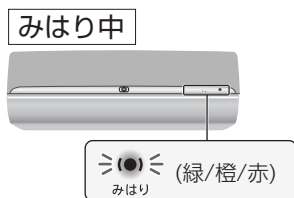

## 設定



※お買いあげ時は設定されていません。

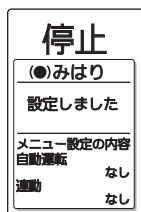

点灯

(みはり自動運転  
設定時は



## 取消

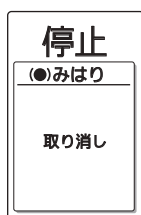

消灯

本体のみはりランプが消灯



(カバーを開けたところ)

## みはりとは？

温度と湿度をみはって、みはりランプの色と報知音でお部屋の状況をお知らせする機能です。(運転中、停止中とも)  
みはりを設定すると、夏場の高温・高湿や冬場の乾燥をお知らせします。

### <お知らせ内容>

みはりランプ (●)	報知音*	室内環境	
		夏場	冬場
赤	「ピピピッ」3回くり返し	高温・高湿	低温・低湿
橙	「ピピッ」3回くり返し	やや高温・高湿	—
緑	—	高温・高湿でない	低温・低湿でない

※ココロエンジンの音声でお知らせ時は、報知音は鳴りません。

また、「メニュー」ボタンより次の機能を選ぶこともできます。(35 ページ)

### みはり自動運転：

高温・高湿になると、エアコンが自動で送風または冷房運転を開始します。

### みはり連動：

暖房運転時、エアコンと連動して加湿空気清浄機が運転を開始します。

別途、加湿空気清浄機\*をお買いあげいただいた場合のみご使用いただける機能です。

\*対象機種：エアコンとの連動機能が付いたシャープ製の加湿空気清浄機

詳しくは (24,25 ページ)

## ご注意

- 熱中症の防止や疾病の予防・治療等の効果を保証する機能ではありません。室内機の設置場所やご使用環境によっては、温度/湿度を正確に検知できず、お知らせやみはり自動運転をしない場合があります。この機能は補助的にご使用ください。
- みはり自動運転を設定時、外出などで長期間ご使用にならない場合は、必ず、みはりの設定を取消してください。(取消さない場合、留守中にエアコンが自動で運転開始する場合があります)
- リモコンの電池を交換したり、「リセット」ボタンを押したりすると、リモコンは初期設定(みはり設定なし)に戻ります。ただしエアコン本体は、みはりの設定を記憶しています。

# みはり (2)

## みはり自動運転

設定のしかたは **35ページ**

高温・高湿になるとランプでお知らせし、エアコンが自動で運転を開始します。(下表参照)  
高温・高湿でない室内環境になると、自動で運転を終了します。

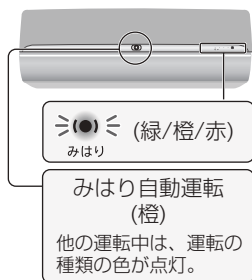

みはりランプ (●)	運転の種類
赤	冷房運転(28℃設定)*
橙	送風運転
緑	—

\* 温度と湿度の条件によっては、設定温度が28℃以下になる場合があります。

みはり自動運転の開始時と終了時には音がします。(開始時:「ピッ」、終了時:「ピー」)

- 長期間ご使用にならない場合は、みはりの設定を取消してください。(23ページ)
- みはり自動運転中に30分以上、人が部屋にいないと検知すると運転を停止する「不在時オフ」設定を選ぶこともできます。(35ページ)  
運転を自動で停止する機能のため、乳児やご病気等で動けない方がお部屋にいる場合は、設定しないことをおすすめします。(人の動きが少ないと、人がいないと検知し、運転を停止することがあります(15ページ))

### ご注意

- 熱中症を防止する機能ではありません。室内機の設置場所やご使用環境によっては、温度/湿度を正確に検知できず、お知らせやみはり自動運転をしない場合があります。この機能は補助的にご使用ください。
- みはり自動運転中は、温度・風量・風向の変更ができません。
- みはり自動運転中に「停止」ボタンを押す、または切タイマーを設定した場合は、一時的に停止しますが、みはり機能設定中のため、すぐに、みはり自動運転を再開します。
- みはり自動運転中に他の運転ボタンを押した場合は、選択した運転に切り換わります。(運転ランプも変わります)選択した運転の停止後は状況に応じ、みはり自動運転を開始します。
- 他の運転中に高温・高湿な室内環境になった場合は、ランプによるお知らせのみをおこない、みはり自動運転は開始しません。
- みはり自動運転の停止時は、おそうじ自動運転はしません。定期的に手動運転をしてください。(21ページ)

## みはり連動

設定のしかたは **35ページ**

低温・低湿になるとランプでお知らせし、暖房運転時はエアコンと連動して、加湿空気清浄機の運転を開始します。暖房以外の運転に切り換えたり、停止した場合は、加湿空気清浄機は連動して停止します。



連動の確認をしてください。

暖房運転をして、加湿空気清浄機側の「エアコン連動」ランプが点灯していれば、連動しています。

点灯していない場合は、以下の対応をしてください。

- 加湿空気清浄機の設置場所を変更してみてください。(詳しくは加湿空気清浄機の取扱説明書をご覧ください)
- 連動運転中に加湿空気清浄機側で運転を変更したり停止したりすると、連動が解除されます。連動を再開するために、エアコンを停止して、再度、暖房運転をスタートしてください。

別途、加湿空気清浄機\*をお買いあげいただいた場合のみご使用いただける機能です。

\* 対象機種: エアコンとの連動機能が付いたシャープ製の加湿空気清浄機  
詳細は、サポートページをご覧ください。

[http://www.sharp.co.jp/support/air\\_con/](http://www.sharp.co.jp/support/air_con/)

### ご注意

- 疾病の予防・治療等の効果を保証する機能ではありません。室内機の設置場所やご使用環境によっては、温度/湿度を正確に検知できず、お知らせをしない場合があります。この機能は補助的にご使用ください。
- 外気温が低いときやお部屋の湿度が高い場合などの結露が発生しやすい環境になると、加湿空気清浄機の運転を制御して、加湿を一時中断します。
- みはり連動中は、定期的にエアコンから加湿空気清浄機へ連動信号を送信します。その間、エアコンはリモコンの信号を受信しない場合があります。そのときは、再度、リモコンを操作してください。
- 同じ部屋で、当社のエアコン2台を設置した場合、みはり連動の設定は1台のみにしてください。2台ともにみはり連動の設定をした場合は、正しく動作しません。また、1つのリモコンで2台が動作しないように信号設定を切り換えてください。(39ページ)

# 参考に知っておいていただきたいこと

## 夏場

- 高温・高湿になると熱中症が発生する危険性が高まります。

室内環境に応じて、扇風機モードによる送風運転や、冷房運転で室温を下げることをおすすめします。

みはりランプ (●)	室内環境	温湿度エリア(右表)
赤	高温・高湿	C・D
橙	やや高温・高湿	B
緑	高温・高湿でない	A

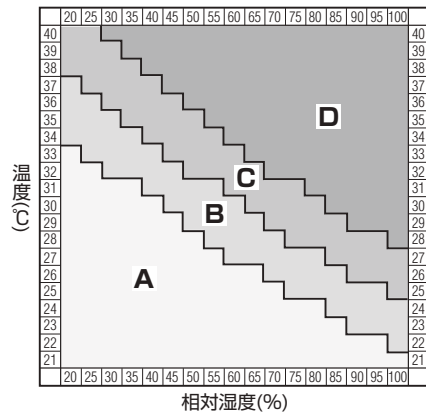

日常生活における熱中症予防指針 (出所: 日本気象学会ホームページより)

温度基準	注意すべき生活活動の目安	注意事項
D 危険	すべての生活活動でおこる危険性	高齢者においては安静状態でも発生する危険性が大きい。外出はなるべく避け、涼しい室内に移動する。
C 嚴重警戒		外出時は炎天下を避け、室内では室温の上昇に注意する。
B 警戒	中等度以上の生活活動でおこる危険性	運動や激しい作業をする際は定期的に充分に休息を取り入れる。
A 注意	強い生活活動でおこる危険性	一般に危険性は少ないが激しい運動や重労働時には発生する危険性がある。

## 冬場

- 低温・低湿になると、ウイルスが生存しやすい環境となります。

室内環境に応じて、暖房運転で室温を上げるとともに、加湿をすることをおすすめします。

みはりランプ (●)	室内環境	温湿度エリア(右表)
赤	低温・低湿	(3)
緑	低温・低湿でない	(1)・(2)

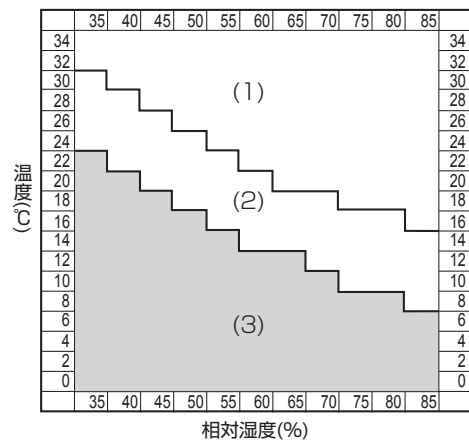

資料提供: 仙台市 庄司内科小児科医院 院長 庄司眞先生

右表	絶対湿度(*1)	ウイルス生存環境	生存率(*2)
(1)	11gを超える	ウイルスが生存しにくい環境	0-数%
(2)	11g以下	ウイルスが生存可能な環境	5%
(3)	7g以下	ウイルスの生存に適した環境	20%

\*1 絶対湿度とは、室温に関係なく体積1m<sup>3</sup>の空気中に含まれる水蒸気の量のこと、グラムで表します。一方、一般に天気予報などで使われている湿度や、本製品で表示している湿度は、相対湿度といわれ、ある温度における飽和水蒸気量に対するそのときの空気中の水蒸気の比率を示し、パーセントで表します。従って、同じ相対湿度60%でも、15℃では絶対湿度約8g、30℃では絶対湿度約18gと異なります。

\*2 空气中に放出されたウイルスの各環境下における6時間後の生存率。



# お知らせ (1)

## 電気代や温度湿度などを確認する



1



2

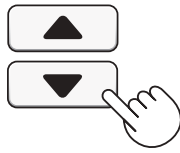

確認したい内容を選択する

3

(情報の受信)



エアコンに向けて

電気代

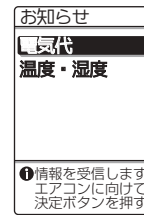

温度・湿度



電気代



温度・湿度

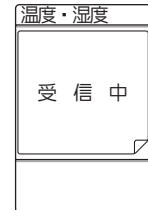

エアコンからの信号を受信しています。「受信中」が表示されている間(約3秒間)は、リモコンの先端をエアコンに向けておいてください。

受信エラーが表示されたときは

- エアコンに向けて、もう一度、操作してください。

### リモコン表示について

#### 運転時間/電気代 …

- 「今日」「昨日」の運転時間と電気代は、午前0時からの積算内容を表示します。「今月」の運転時間と電気代は、1日からの積算内容を表示します。(エアコン運転中でも午前0時になり日や月をまたいだとき、「今日」「今月」の運転時間と電気代は0(ゼロ)から積算します)
  - ※ 停電があったときや電源プラグを抜いたときは、積算された運転時間と電気代はゼロになり、通電が再開された時点から再度積算を始めます。
  - ※ 日時設定や電気料金の設定を途中で変更した場合は、運転時間と電気代が正しく表示されない場合があります。
- 比較グラフはそれぞれの電気代のうち、最も高いものを基準にして、残りは基準に対する割合を表示しています。
- 運転時間は、「今日」「昨日」は0.5時間単位、「今月」は1時間単位で表示されます。電気代は右記の桁数で表示します。

〈電気代表示〉

範囲	表示桁数
0~10円	1円単位
10~100円	5円単位
100~1000円	10円単位
1000円以上	100円単位

## 電気代 (※電気代は目安です)

電気代	
今日	7時間 45円
昨日	9時間 50円
今月	115時間 760円

▼ボタンで次ページ

## 画面 1

- 今日の運転時間と電気代
- 昨日の運転時間と電気代
- 今月の運転時間と電気代

電気代	
1週間	金 土 日 月 火 水 木
3カ月	5月 6月 7月

▲ボタンで前ページ

## 画面 2

- 1週間の比較グラフ  
(今日の電気代は右端に表示)
- 直近3カ月の比較グラフ  
(今月の電気代は右端に表示)

▲ / ▼ で画面1と画面2の表示を切り替えることができます。

## 電気代の算出について

お買いあげ時は、電力量料金22円/kWhで算出する設定になっています。電力会社とのご契約によって、電気料金が異なるので、より合った電気代を表示するために、ご家庭ごとの設定をおすすめします。詳しくは [28ページ](#)

## 温度・湿度

温度・湿度	
エコ自動運転	冷房 26℃
温度・湿度	室内 26℃ 50%
	室外 35℃
●みはり	●みはり中です

- エコ自動運転時の運転内容 (それ以外の運転時、停止中は、表示しません)
- 室内温度/湿度・室外温度
  - ・ 室外温度は、エコ自動、冷房、除湿、暖房、15℃暖房時に表示
  - ・ みはり連動中は室内湿度を表示しません。 [24ページ](#)
- みはり内容

## ● 温度・湿度の表示について

表示する室内温度や湿度、室外温度は、室内機や室外機周囲の温湿度を検知して表示しており、市販の温湿度計と表示が異なることがあります。

## ● リモコンのバックライトの色について

バックライトは、みはりランプに準じた光の色になります。(約3秒間)

みはりランプ (●)	バックライトの色
赤	赤
橙	橙
緑	緑
未設定	白

## 室内温度/湿度・室外温度 …

- それぞれの表示範囲は次のとおりです。

室内温度： 0℃～40℃ (表示範囲を超える温度を検知した場合は、「低温」「高温」と表示します)

室内湿度： 25%～75% (表示範囲を超える湿度を検知した場合は、「低湿」「高湿」と表示します)

室外温度： -9℃～40℃ (表示範囲を超える温度を検知した場合は、「低温」「高温」と表示します)

# お知らせ (2)

## ご家庭にあった電気代を表示するために

電気料金プランについて… 電気料金プランは以下の2種類に大きく分けられます。

1. 時間帯に関係なく一定の電力量料金を設定するプラン … 一定単価
2. 時間帯別に電力量料金を設定するプラン(オール電化、深夜料金プランなど)… 時間帯別

メニューボタンより、ご家庭のプランに近い内容を設定をしてください。

時間帯別は、各電力会社の料金プランに合わせて「時間帯1～10」の中から設定を選択してください。

「割高/割安/通常」の3つの時間帯の電力量料金も変更できます。(下表参照)

### 【電力会社別 料金プラン】

電力会社	料金プラン	設定	電力会社	料金プラン	設定	電力会社	料金プラン	設定
北海道電力	eタイム3	時間帯5	東京電力	電化上手	時間帯3	中国電力	ファミリータイムプランⅠ	時間帯4
	ドリーム8エコ (12~3月)	時間帯8		ピークシフトプラン (7~9月)	時間帯7		ファミリータイムプランⅡ	時間帯4
	(4~11月)	時間帯9		(10~6月)	時間帯9	電化Deナイト	時間帯9	
ドリーム8	時間帯9	おトクなナイト8		時間帯9	得トクナイト	時間帯9		
東北電力	ピークシフト (7~9月)	時間帯7	おトクなナイト10	時間帯10	九州電力	季節別電灯	時間帯2	
	(10~6月)	時間帯9	Eライフプラン	時間帯1		ピークシフト電灯 (7~9月)	時間帯6	
	時間帯別電灯A	時間帯9	タイムプラン	時間帯9		(10~6月)	時間帯10	
	時間帯別電灯B	時間帯9	はびeタイム	時間帯3		時間帯別電灯8時間型	時間帯9	
時間帯別電灯S	時間帯10	季節別電灯JPS (7~9月)	時間帯7	時間帯別電灯10時間型		時間帯10		
北陸電力	エルフナイト10プラス	時間帯2	(10~6月)	時間帯9	高付加率型電灯	時間帯10		
	エルフナイト8	時間帯9	関西電力	時間帯別電灯	時間帯9	Eeライフ	時間帯3	
	エルフナイト10	時間帯10				時間帯別電灯	時間帯9	

### 【時間帯別の電力量料金】(初期値)

	時間帯1	時間帯2	時間帯3	時間帯4	時間帯5	時間帯6	時間帯7	時間帯8	時間帯9	時間帯10
割高時間帯	9~17時 32円	10~17時 32円	10~17時 32円	10~17時 32円	13~18時 32円	13~16時 54円	13~16時 54円	16~18時 54円	7~23時 28円	8~22時 28円
割安時間帯	23~7時 11円	22~8時 11円	23~7時 11円	23~8時 11円	22~8時 11円	22~8時 11円	23~7時 11円	23~7時 11円	23~7時 11円	22~8時 11円
通常時間帯	17~23時 7~9時 25円	17~22時 8~10時 25円	17~23時 7~10時 25円	17~23時 8~10時 25円	18~22時 8~13時 25円	16~22時 8~13時 25円	16~23時 7~13時 25円	18~23時 7~16時 25円		

(表の内容は2013年11月現在のものです)

### 電気料金プランの設定手順

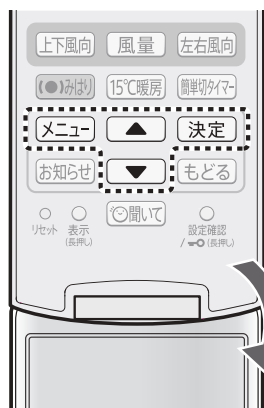

(カバーを開けたところ)

**1** **メニュー** を押す。

**2** 「初期設定」を選ぶ  
▲ ▼ で選択し、**決定** を押す。

**3** 「電気料金」を選ぶ  
▲ ▼ で選択し、**決定** を押す。

**4** 「電気料金プラン」を選ぶ  
(一定単価、時間帯1~10)  
▲ ▼ で選択し、**決定** を押す。

**5** 電力量料金を確認し、よければ **決定** を押す  
(変更は必要に応じ、おこなってください)

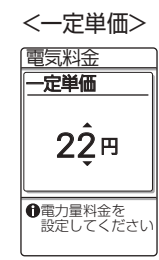
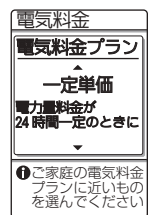

# 簡単切タイマー

タイマーの予約状況は「設定確認」ボタンより確認できます。(38ページ)

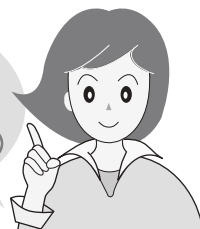

0.5・1・2・3・5時間後の切タイマーを簡単に予約する

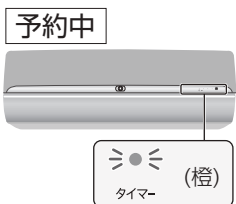

(カバーを開けたところ)

## 予約

**例** 1時間後に「簡単切タイマー」を予約したいとき

運転中に



押すごとに、表示が変わります。

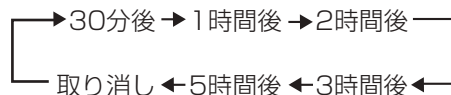

予約したい  
時間を選ぶ



- タイマーの残時間を表示します。(5時間後→4時間後→3時間後→2時間後→1時間後→30分後の順に減算)
- 簡単切タイマーよりも早い時刻に入タイマーや切タイマーが設定されている場合は、直近のタイマーが表示されます。

## 取消

予約中に



本体のタイマーランプ(橙)消灯

(別のタイマーを予約している場合はランプは消灯しません)

## 予約時間を変更するとき

「簡単切タイマー」ボタンを押して、タイマーを取り消してから、再度予約したい時間を選んでください。

### ご注意

- 停止中に「簡単切タイマー」ボタンを押すと、停止前と同じ運転(エコ自動・冷房・除湿・暖房・15℃暖房・プラズマクラスターイオン・扇風機モードのいずれか)を開始し、設定した時間後に停止します。
- 部屋干し・部屋清浄運転中は「簡単切タイマー」ボタンは無効です。

# 入タイマー・切タイマー

予約した時刻に自動で運転、または停止する

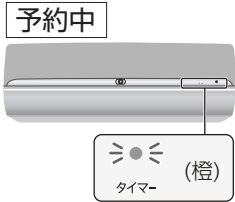

- 予約時刻に設定した室温になるよう入タイマー予約できます。
- 運転を止めたい時刻を切タイマーで予約できます。

**例** 「予約時刻：7:30、運転モード：冷房、くり返し：毎日」で入タイマー予約したいとき

1

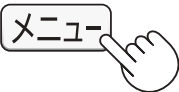

切タイマーの場合  
「切タイマー」を選択し同様の手順で設定する。  
※運転モードの設定はありません。



(カバーを開けたところ)

「入タイマー」を選択し、予約内容を設定する  
( ▲ / ▼ で選択し、決定 を押す操作を )  
(くり返して設定します。)

1. 予約時刻

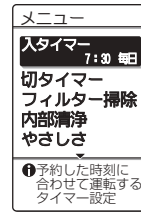
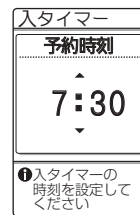
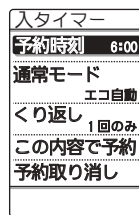

- 10分単位で変わります。
- ▲ / ▼ を押し続けると、早送りします。

2

2. 運転モード

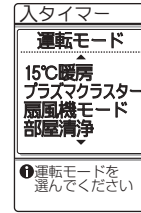
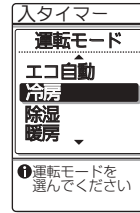
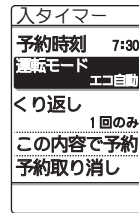

3. くり返し

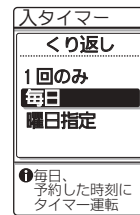
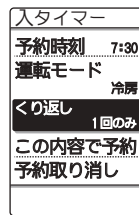

予約内容を決定する

エアコンに向けて

この内容で予約 で、決定 を押す。

3

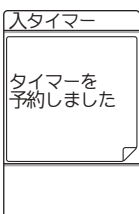
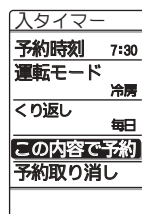

別のタイマー設定と予約時刻が同じになっている場合

右記の画面が表示されます。予約時刻を変更してください。

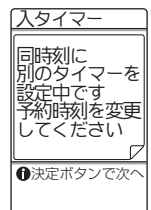



タイマーの予約状況は「設定確認」ボタンより確認できます。(38ページ)



※設定前に現在日時が合っていることを確認してください

### タイマーを取り消すとき

1

予約中に

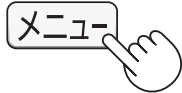

2

「入タイマー」、または「切タイマー」を選ぶ

▲ / ▼ で選択し、「決定」を押す。

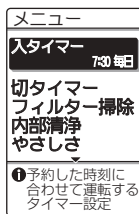

3

予約内容を取り消す

予約取り消し で、「決定」を押す。

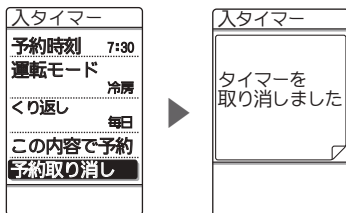

本体のタイマーランプ(橙)が消灯

(別のタイマーを予約している場合はランプは消灯しません)

### 前回と同じ内容で予約するとき

1

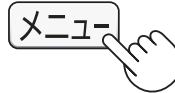

2

「入タイマー」、または「切タイマー」を選ぶ

▲ / ▼ で選択し、「決定」を押す。

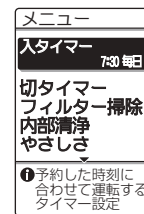

3

予約内容を確認して

この内容で予約 で、「決定」を押す。

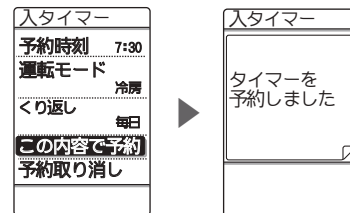

(前回、予約した内容を記憶しています)

- タイマー予約ができる運転(○)、できない運転(×)

	エコ自動	冷房	除湿	暖房	15℃暖房	プラスクラスターイオン	扇風機モード	部屋干し	部屋清浄	フィルター掃除	内部清浄
入タイマー	○	○	○	○	○	○	○	×	○	×*	×
切タイマー	○	○	○	○	○	○	○	×	×	×	×

※フィルター掃除の自動運転は、「メニュー」ボタンより決めた時刻に開始するように設定できます。(34ページ)

#### ご注意

- 入タイマーは予約時刻に設定温度になるよう、最長1時間前から運転を始めます。
- 停電すると、エアコンのタイマー予約は取り消され、運転は止まります。通電後、再度、予約してください。(リモコンはタイマー予約や運転の表示を続けます)

# メニュー設定 (1)

便利な機能を設定したり、ご家庭の状況に合わせて、お買いあげ時



(カバーを開けたところ)

- ひとつ前の状態にもどりたとき **もどる** を押す。
- 途中で操作を中止したいとき **メニュー** を押して、メニュー項目を選ぶ画面 **2** にもどり、もう一度 **メニュー** を押す。

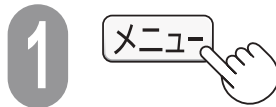

- メニュー項目が表示されます。

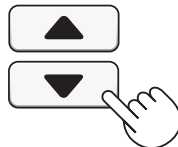

## メニュー項目を選ぶ

- 押すごとに選択枠が移動し、項目ごとに現在の設定内容を表示します。

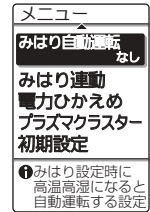
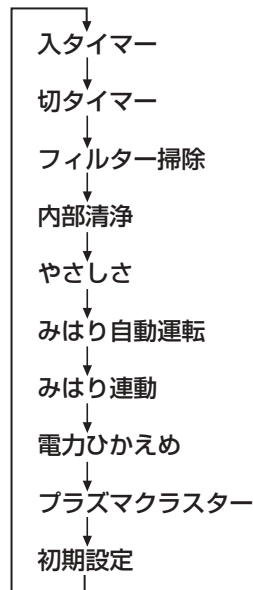

- 設定画面に変わります。

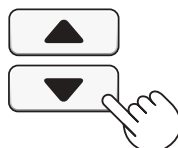

## 設定内容を選ぶ

- 設定内容を選ぶために **▲** / **▼** と **決定** をくり返す場合もあります。

設定内容を選び終わったら…



**エアコンに向けて**

### ご注意

- メニューの設定中に約1分間、操作がないときはリモコン表示部は消灯します。その後、表示部が点灯したときは、**メニュー** を押す前の状態に戻ります。
- リモコンの電池を交換したり、「リセット」ボタンを押したりすると、リモコンは初期設定に戻ります。ただし、エアコン本体は以下の設定内容を記憶しています。(みはり自動運転・みはり連動・部屋形状・据付位置・上風向・下風向・電気料金・室外機パワー・音声調節)

## の設定を変更することができます

メニュー項目	機能説明	設定内容	ページ	
入タイマー	入タイマー予約します。	予約時刻 運転モード(入タイマーのみ) くり返し	30	
切タイマー	切タイマー予約します。			
フィルター掃除	念入りなおそうじをする手動運転を開始。 フィルター掃除を自動でおこなう設定の入/切、または、 決まった時刻に自動で掃除運転する設定を選択できます。	今すぐスタート 設定 (入※/切/タイマー入)	34	
内部清浄	念入りなおそうじをする手動運転を開始。 内部清浄を自動でおこなう設定の入/切を選択できます。	今すぐスタート 設定 (入※/切)	34	
やさしさ	エコ自動運転で冷暖房の温度を1℃ゆるめた やさしい運転の入/切を選択できます。	入 切※	34	
みはり自動運転	高温・高湿になるとエアコンが自動で運転する設定の あり/なしを選択できます。人がいないと検知すると 自動で運転を停止する設定も選べます。(24 ページ)	あり あり 不在時オフ なし※	35	
みはり連動	暖房時に加湿空気清浄機と連動して湿度を調節する 設定のあり/なしを選択できます。(24 ページ)	あり なし※	35	
電力ひかえめ	エコ自動・冷房・除湿・暖房・15℃暖房・部屋干しに対し 最大運転電流を約50%に抑えて運転する設定の入/切を 選択できます。	入 切※	35	
プラズマクラスター	エコ自動・冷房・除湿・暖房・15℃暖房運転時の プラズマクラスターイオン発生の入/切を選択 およびユニット残時間の確認ができます。	設定 (入※/切) ユニットの残時間	35	
初期設定	● 日時設定	現在日時を合わせます。	年・月・日・時刻	36
	● 部屋形状	お部屋の形状を選択できます。 お部屋の形状に合わせて風量を自動調節します。	正方形※/タテ長/ヨコ長	36
	● 据付位置	エアコンの据付位置を選択できます。 お部屋の中心に風を送るよう送風範囲を自動調節します。	中央※/左/右	36
	● 上風向調節	冷房時の「ななめ上」方向の風向きを変更できます。	標準※/やや下向き/下向き	37
	● 下風向調節	暖房時の「下」方向風向きを変更できます。	標準※/やや上向き/やや下向き	37
	● 電気料金	お知らせ機能の電気代算出の基準となる電力量料金を ご家庭の電気料金プランに近くなるよう設定できます。	電気料金プラン (一定単価※、時間帯1～10)	28
	● 室外機パワー	室外機の運転音が気になるときにパワーを低くした 運転を選択できます。	標準※ 低め	37
	● コントラスト	リモコン画面の濃淡を調節できます。	濃いめ/やや濃いめ/ 標準※/やや薄め/薄め	37
	● タッチキー感度	タッチキーの感度を調節できます。	高め/やや高め/標準※ やや低め/低め	37
	● 音声調節	「ココロエンジン」の音声の音量調節や音声を切る設定を 選択できます。	音量5/音量4/音量3※ 音量2/音量1/切	37

※お買いあげ時の設定

# メニュー設定 (2)

便利な機能を設定したり、ご家庭の状況に合わせて、お買いあげ時



下記操作で設定できます。  
設定時は以下を参照してください。

メニュー → [↑] / [↓] → メニュー項目を選択 → [決定] → [↑] / [↓] → 設定内容を選択 → [決定] → エアコンに向けて [決定]

(カバーを開けたところ)

## 入タイマー・切タイマー 設定のしかたは (30 ページ)

予約した時刻に自動で運転または停止します。

## フィルター掃除 (20 ページ)

自動でフィルター掃除をする設定の入/切を選択します。  
決まった時刻にフィルター掃除を開始するように予約したい場合は、「タイマー入」を選択します。

フィルター掃除 今すぐスタート 設定	▶	「入」 フィルター掃除 設定 入 切 タイマー入	▶	「切」 フィルター掃除 設定 入 切 タイマー入	▶	「タイマー入」 フィルター掃除 設定 入 切 タイマー入	▶	フィルター掃除 タイマー入 13:00
① フィルター掃除自動運転の設定		① 運転停止後に自動でフィルター掃除運転をする		① 自動運転をしない(定期的に手動運転してください)		① 決まった時刻に自動でフィルター掃除運転をする		① フィルター掃除を開始する時刻を設定してください

- 「切」設定時でもエアコンを効率よく使用するために、運転を10回くり返した停止後は、自動でフィルター掃除運転をします。
- 「タイマー入」の予約時刻が入タイマー・切タイマーと同じ場合は設定できません。予約時刻を変更してください。
- 「タイマー入」を予約しても本体のタイマーランプ(橙)は点灯しません。また、エアコンを使っていない日は掃除運転しません。
- 「タイマー入」を予約すると、冷房中などに掃除開始時刻がくると、冷房などの運転を一時中断します。掃除終了後、元の運転を再開します。
- 今すぐスタート(手動運転)は (21 ページ)

## 内部清浄 (20 ページ)

自動で内部清浄をする設定の入/切を選択します。

内部清浄 今すぐスタート 設定	▶	「入」 内部清浄 設定 入 切	▶	「切」 内部清浄 設定 入 切
① 内部清浄自動運転の設定		① 運転停止後に自動で内部清浄運転をする		① 自動運転をしない(定期的に手動運転してください)

- 今すぐスタート(手動運転)は (21 ページ)

## やさしさ

エコ自動で冷暖房の温度を1℃ゆるめる運転の入/切を選択します。

「入」 やさしさ 入 切	▶	「切」 やさしさ 入 切
① エコ自動運転で冷暖房の温度を1℃ゆるめて運転		① エコ自動運転で設定温度どおり運転

- 「入」に設定すると、運転時、リモコン画面に が表示されます。

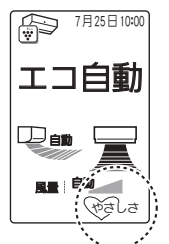

# の設定を変更することができます

## みはり自動運転 (24 ページ)

高温・高湿になるとエアコンが自動で運転する設定のあり/なしを選択します。

「あり」	「あり 不在時オフ」	「なし」
みはり自動運転 あり あり 不在時オフ なし	みはり自動運転 あり あり 不在時オフ なし	みはり自動運転 あり あり 不在時オフ なし
① みはり設定時に高温高湿になると自動運転する	① 30分以上、人がいないと検知すると自動で運転停止	① みはり設定時、お知らせのみで自動運転しない

- 「あり 不在時オフ」は条件によって、人の有無を正しく検知できない場合があります。(15 ページ)  
乳児やご病気等で動けない方がお部屋にいる場合は、設定しないことをおすすめします。

## みはり連動 (24 ページ)

暖房時に加湿空気清浄機と連動して湿度を調節する設定のあり/なしを選択します。

「あり」	「なし」
みはり連動 あり なし	みはり連動 あり なし
① 暖房運転に連動し加湿空気清浄機を運転する	① みはり設定時、お知らせのみで連動運転しない

## 電力ひかえめ

「入」	「切」
電力ひかえめ 入 切	電力ひかえめ 入 切
① 最大運転電流を約50%に抑えて運転する	① 通常運転をする

エコ自動・冷房・除湿・暖房・15℃暖房・部屋干しに対し、最大運転電流を約50%に抑えて運転する設定の入/切を選択します。ブレーカー容量が足りないときや節電運転したいときにご使用ください。

- 「入」に設定すると能力を制限するため、冷えにくい(暖まりにくい)場合があります。また、条件によっては、通常運転と消費電力量に差が出ない場合もあります。

## プラズマクラスター

エコ自動・冷房・除湿・暖房・15℃暖房運転時にプラズマクラスターイオンが発生する設定の入/切を選択します。

「入」	「切」
プラズマクラスター 設定 ユニット残時間	プラズマクラスター 設定 入 切
① エアコン運転時のイオン発生設定	① エアコン運転時にイオンを発生する

- 「入」に設定すると、運転時、リモコン画面に  が表示されます。



プラズマクラスターイオン発生ユニットの残時間を確認できます。

プラズマクラスター 設定 ユニット残時間	プラズマクラスター※ ユニット残時間
① 残時間を確認するエアコンに向けて決定ボタンを押す	① 決定ボタンで次へ

- 1目盛りは約2,500時間、合計(7目盛り)で「ユニットの寿命：約17,500時間」\*を表しています。  
(\* 1日8時間、毎日使用した場合約6年分の時間です)  
※ エアコンからの信号を受信して表示します。「受信中」が表示されている間(約3秒間)はリモコンの先端をエアコンに向けておいてください。



# メニュー設定 (3)

便利な機能を設定したり、ご家庭の状況に合わせて、お買いあげ時

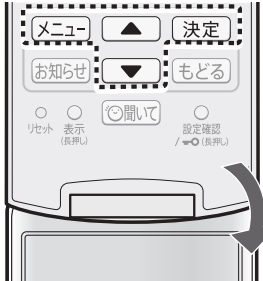

(カバーを開けたところ)

下記操作で設定できます。  
設定時は以下を参照してください。

```

    graph LR
      A[メニュー] --> B[初期設定を選択]
      B --> C[決定]
      C --> D[設定項目を選択]
      D --> E[決定]
      E --> F[設定内容を選択]
      F --> G[決定]
      G --> H[エアコンに向けて]
    
```

## 初期設定

### 日時設定



現在日時を合わせます。  
下記操作をくり返し、設定します。

▲ / ▼ で選択し、決定 を押す。

入タイマー、切タイマー、簡単切タイマー、フィルター掃除「タイマー入」の予約時は設定できません。

### 部屋形状



お部屋の形状を選択します。選択した形状に合わせ、風量を自動調節します。

#### 「正方形」

右記以外のお部屋。

#### 「タテ長」

縦の長さが横の長さの  
1.5倍以上のお部屋。

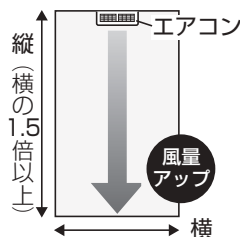

#### 「ヨコ長」

横の長さが縦の長さの  
1.5倍以上のお部屋。

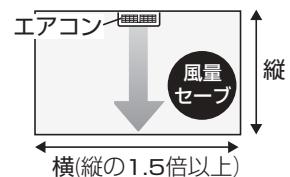

### 据付位置



エアコンの据付位置を選択します。

選択した位置に合わせ、風をお部屋の中心に送るよう送風範囲を自動調節します。

「中央」 エアコンの端と壁との距離が50cmを超えるととき。

「左」 エアコン左端と左壁との距離が50cm以内のとき。

「右」 エアコン右端と右壁との距離が50cm以内のとき。

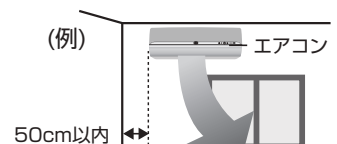

# の設定を変更することができます

## ● 上風向調節

冷房時の「ななめ上」方向の風向きを変更できます。

上風向調節
標準
やや下向き
下向き
①標準の風向角度

次のような場合は、風が上に上がりすぎるため、上風向の設定を「やや下向き」、または「下向き」に変更してください。

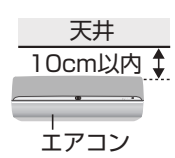

- エアコンの据付位置が天井から10cm以内のとき
- エアコン前方に鴨居などの障害物があるとき
- 天井が汚れたりするとき

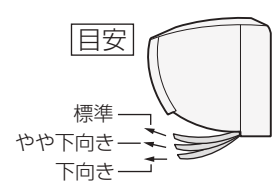

## ● 下風向調節

暖房時の「下」方向の風向きを変更できます。

下風向調節
標準
やや上向き
やや下向き
①標準の風向角度

ご家庭の状況に合わせて、下風向の設定を変更してください。

- 「やや上向き」 エアコンの下にある家具などに、風が直接あたるのを避けたいとき
- 「やや下向き」 風をさらに下に向けたいとき

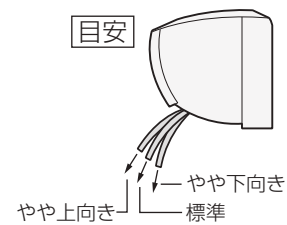

## ● 電気料金

お知らせ機能の電気代算出の基準となる電力量料金をご家庭の電気料金プランに近くなるよう設定できます。詳しくは [28 ページ](#)

## ● 室外機パワー

室外機の運転音が気になるときにパワーを低くした運転を選択できます。

室外機パワー
標準
低め
①室外機パワーを抑えて運転

「低め」を選択すると、能力を制限するため設定温度に到達するまでに時間がかかる場合があります。室温が設定温度に近いときなどは、「低め」を選んでも、運転音が下がらない場合があります。

## ● コントラスト

リモコン画面の濃淡を調節できます。

コントラスト
濃いめ
やや濃いめ
標準
やや薄め
薄め
①標準のリモコン画面の濃さ

## ● タッチキー感度

タッチキーの感度を調節できます。

タッチキー感度
高め
やや高め
標準
やや低め
低め
①標準のタッチキー感度

## ● 音声調節

「ココロエンジン」の音声の音量調節や音声を切る設定を選択できます。数字が大きいほど、大きな音量です。(リモコンの受信音 [9 ページ](#) は、調節できません)

音声調節
音量 5
音量 4
音量 3
音量 2
音量 1
切
①音量や設定を選びエアコンに向けて決定ボタンを押す

音声調節
音量 5
音量 4
音量 3
音量 2
音量 1
切
①音量や設定を選びエアコンに向けて決定ボタンを押す

# 設定確認 / チャイルドロック

## 設定確認

現在設定中の内容を確認できます



1



リモコン表示部に現在設定中の内容が表示されます。

/ で画面の表示を切り替えることができます。

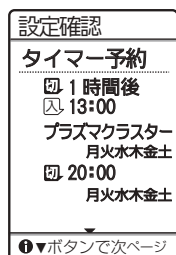

画面 1

● タイマー予約内容

予約中の入タイマー、切タイマー、簡単切タイマーを予約時間の早い順に表示します。  
タイマー予約設定がされていない場合は、「予約なし」と表示されます。

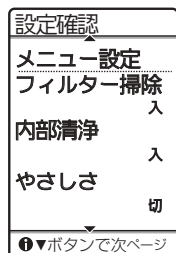

画面 2

● メニュー設定内容

フィルター掃除  
内部清浄  
やさしさ

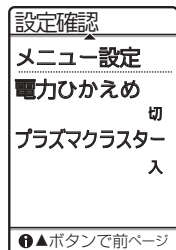

画面 3

● メニュー設定内容

電力ひかえめ  
プラズマクラスター

● 設定を変更したい場合は、メニューから変更してください。

32 ページ

## チャイルドロック

お子様が誤って操作するのを防ぎたいときにお使いください



設定



約3秒間、押し続ける

● 設定すると、チャイルドロック解除以外の操作ができなくなります。



解除



約3秒間、押し続ける



# こんなときは

## リモコンの紛失や電池が切れたとき

本体で応急運転ができます。  
運転内容・温度設定は、室温・外気温により、自動で選びます。

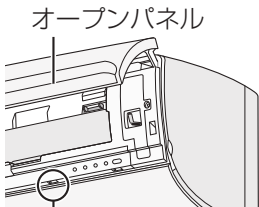

応急運転ボタン  
(ななめ下向きについています)



(オープンパネルを開けた左記の箇所にあります)

- 本体の運転ランプ(緑→水色/赤)が点灯。

### ■停止するとき

もう一度「応急運転」ボタンを押す。

### ご注意

- 運転中に、「応急運転」ボタンを5秒以上押し続けると強制冷房運転(エアコンの移設・廃棄時に使用)になり、運転ランプが点滅します。そのときは、「応急運転」ボタンを短く押して、停止してください。

## 本体ランプの明るさが気になるときに

就寝時など、本体ランプの明るさが気になるときに、暗くすることができます。  
(プラズマクラスターイオンランプは消えます)

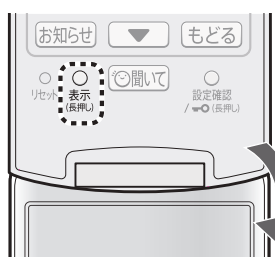

(カバーを開けたところ)

### 運転中に、エアコンに向けて

1秒以上、押し続ける  
表示 (長押し) ● 本体ランプが暗くなる。

### ■元の明るさに戻すとき

もう一度「表示」ボタンを押す。  
● 本体ランプは元の明るさに戻り、消えていたプラズマクラスターイオンランプが点灯する。

### ご注意

- 本体ランプを暗くすると、次の運転時も暗い設定のままです。
- 停止中は操作できません。

## 1つの部屋で2台のエアコンを使うとき

同じ部屋に、当社のエアコン2台を設置した場合、1つのリモコンで2台が動作しないように、信号設定を切り換えることができます。

1

リモコンのカバーを開け、先の細いものでリセットを押す

### 《リモコン表示》

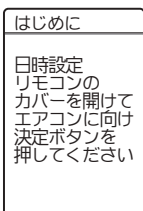

4

### 30秒以内に、本体送受信部に近づけて

停止 (「ピー」と音がして、設定完了)

もう1台のエアコンが受信しないようご注意ください。

2

右記の画面を表示するまで、押し続ける(5秒間)

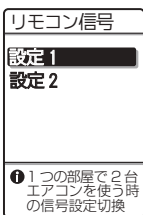

5

### 現在日時を合わせる (10 ページ)

(この設定をすると、日時設定はリセットされます)

### ご注意

- リモコンの電池を交換したり、「リセット」ボタンを押したりすると、初期設定に戻ります。再度リモコン設定をしてください。



# 警告



お客様ご自身でエアコン内部の洗浄はしない(裏表紙)

[水漏れ・破損・故障・発煙・発火の原因]

# お手入れ (1)

## 本体・リモコン・オープンパネル・足もとセンサー・気流パネル

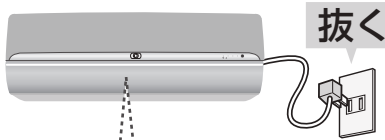

※機種により電源プラグの形状が異なります。

次のものは使わない (製品を傷める原因)



汚れが目立ち始めたら

柔らかい布で、軽くから拭きをする

汚れがひどい場合は、水、またはぬるま湯(40℃以下)を含ませ、よく絞った布で拭いてください。(内部に水が入ると、故障の原因)

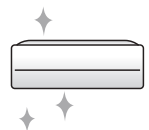

### オープンパネルのはずしかた

- 1 オープンパネルの左右側面を持ち、手前に引き上げて開ける。
- 2 ほぼ水平状態まで押し上げ、手前に引き抜いて取りはずす。

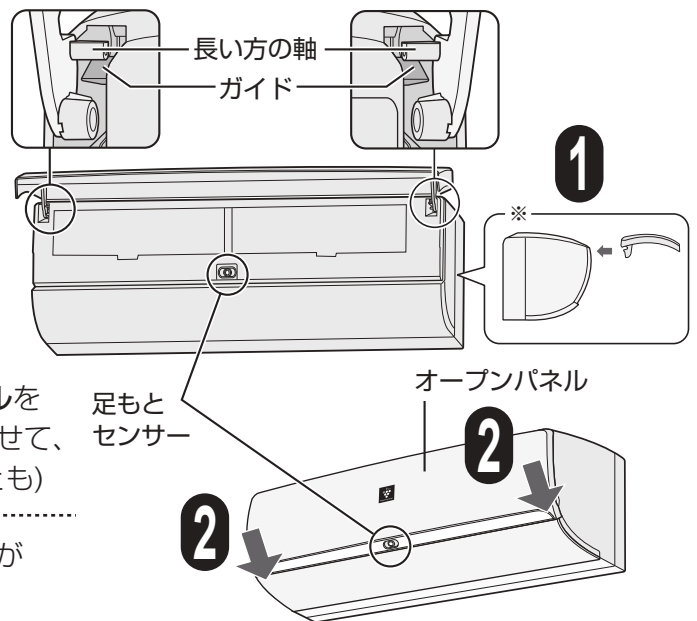

### 付けかた

- 1 ほぼ水平状態(右図※参照)にオープンパネルを保ち、ガイドの上面に、長い方の軸を沿わせて、「カチッ」と音がするまで押し込む。(左右とも)
- 2 オープンパネルの左右両端を「カチッ」と音がするまで、確実に閉じる。お手入れ後は、足もとセンサーの向きが正しいか確認してください。(7 ページ)

### 長期間使わないとき

- 手動おそうじ運転をする。(21 ページ) (フィルター掃除・内部清浄)
- 運転を停止し、電源プラグを抜く。または、エアコン専用の安全ブレーカーを切る。
- エアフィルターを取りはずして、汚れ具合を確認し、汚れが残っている場合は、お手入れする。(44 ページ)
- リモコンの電池を取り出す。(液漏れによる故障防止) (9 ページ)

### 再び使い始めるとき

- 以下の項目を確認してください。
- エアフィルターが入っているか。入れないで運転すると室内機内部が汚れ、故障の原因になります。また、本体のランプが点滅するエラー表示が出て、運転が継続できないことがあります。
  - 室内機・室外機の吸入口・吹出口をふさいでいないか。
  - 電源プラグやコンセントに、ほこりが付着していないか。ほこりが付着していると、感電や火災の原因になります。
  - アース線が断線していたり、はずれたりしていないか。(3 ページ) アースが不確実な場合、感電や火災の原因になります。アース工事は、お買いあげの販売店、または専門業者にご依頼ください。
  - リモコンの電池が入っているか。電池が消耗していないか。





# 注意



必ず運転を停止し、電源プラグを抜く

【高速回転するファンで、けがの原因】

## 気流パネルのはずしかた

1

運転を停止し、気流パネルが完全に閉まってから、5秒以上たった後、電源プラグを抜く。

2

オープンパネルの左右側面を持ち、手前に引き上げて開ける。  
(閉めた状態では、気流パネルの着脱ができません)

3

気流パネル下部のロック解除レバー(左右2カ所)を左右同時に本体の中央方向に押し、ロックを解除し、右図※の角度まで開ける。

4

そのままの角度で気流パネルを少し上に浮かして、本体の「軸」(灰色)から、取りはずす。

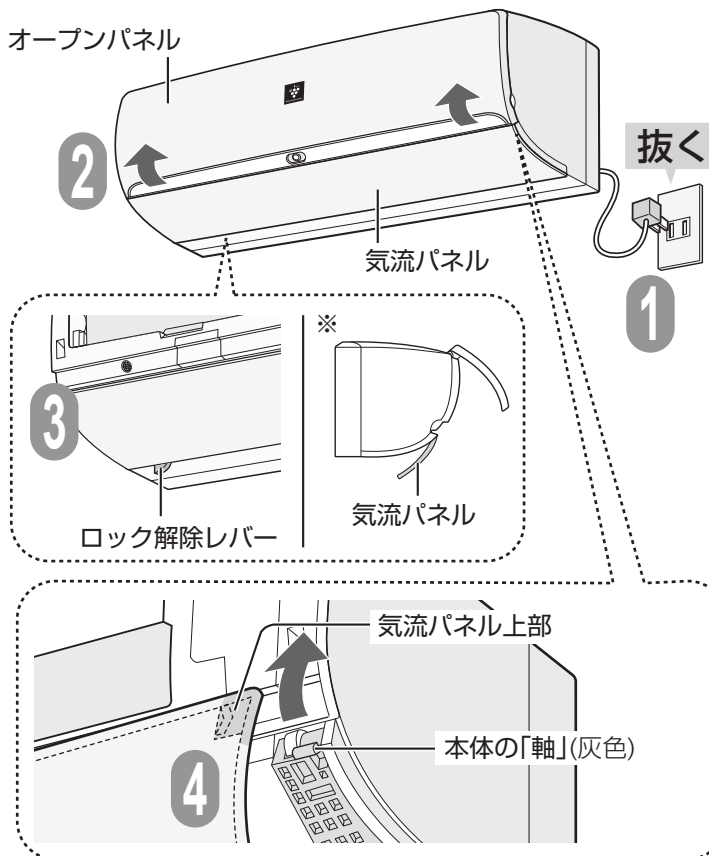

## 付けかた (上記と逆の手順)

1

気流パネルの上下を確認する。ロック解除レバー(灰色)がある方が下側です。

2

気流パネル上部の両端を、上図※の角度で本体の「軸」(灰色)に、確実に引っ掛ける。

3

気流パネル下部(左右両端)を「カチッ」と音がするまで確実に閉じ、続いて、オープンパネルを閉じる。取り付け後の確認(右図参照)をおこなう。

(パワー集中ガイド(7ページ)は、下に回転させ、元の位置に戻してから、気流パネルを取り付けてください)

### 気流パネル取り付け後の確認

気流パネルを取り付けた後、気流パネルが確実に閉じていることを確認してください。  
(確実に閉じていないと、気流パネルの動作不良や落下の原因となります)

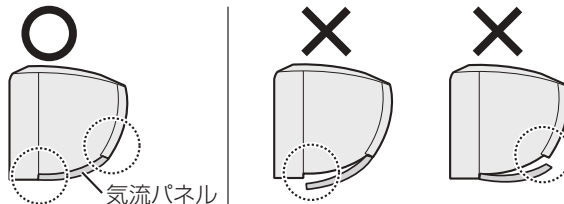

### ご注意

- 開閉動作時や開いた状態のときは、気流パネルやロック解除レバーに触れないでください。(けが・破損・誤動作の原因)
- オープンパネル、気流パネルは、分解しないでください。(破損・故障の原因)

# お手入れ (2)



## 警告



運転中はダストボックスを  
はずさない

【回転するギアで、けがの原因】

## ダストボックス

半年に  
1回を  
目安に

たまったほこりを捨て、積算運転時間をリセットする

- 約10,000時間運転すると、おそうじランプ(緑)が点滅します。このサインはお手入れ時期をお知らせするものですが、あくまでも目安です。使用状況や環境により、たまるほこりの量は異なります。おそうじランプ(緑)が点滅していなくても、定期的にお手入れしていただくことをおすすめします。
- ダストボックス、パワーブラシは水洗いできます(汚れが気になる場合は、薄めた中性洗剤を使用)。洗った後は、風通しのよい日陰で十分に乾かしてください。



## ダストボックスのはずしかた

1

完全に停止状態にするためにリモコンの停止ボタンを2回押す。その後2分以上待ち\*、電源プラグを抜く。

\*エアフィルターが元の位置に戻るまで約2分かかります。

2

オープンパネルの左右側面を持ち、手前に引き上げて開ける。

3

オレンジ色のロックつまみ(左右とも：全4カ所)を内側に「カチッ」と音がするまでスライドしてロック解除する。

4

ダストボックスの持ち手をつかみ、ダストボックスを手前に引き出す。(左右とも)

5

ダストボックスを裏側に向け、両端のブラシ押さえのつまみ(灰色)を持ち、手前に開く。  
●「カクッ」と音がするまで開く。

6

パワーブラシを取りはずし、たまったほこりを捨てる。

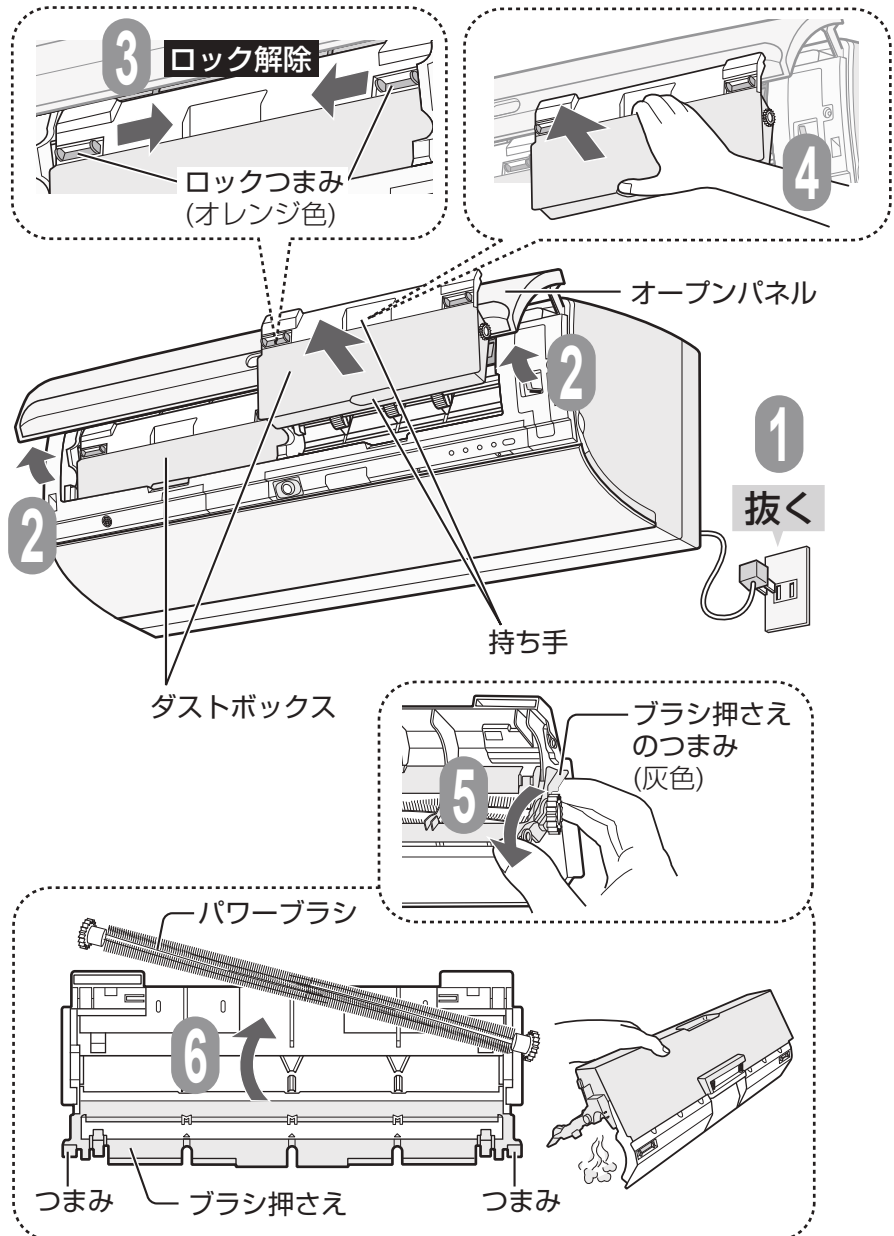

# 注意

必ず運転を停止し、電源プラグを抜く

【高速回転するファンで、けがの原因】

次のものは使わない  
(変色、変形、傷の原因)

- 漂白剤 ● タワシ
- 40℃以上のお湯 ● 中性洗剤以外の洗剤



次のもので乾かさない  
(変色、変形の原因)

- 直射日光 ● ドライヤー
- ストープなど

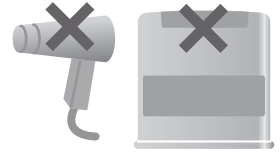

## 付けかた (はずしかたと逆の手順)

1 パワーブラシを取り付ける。

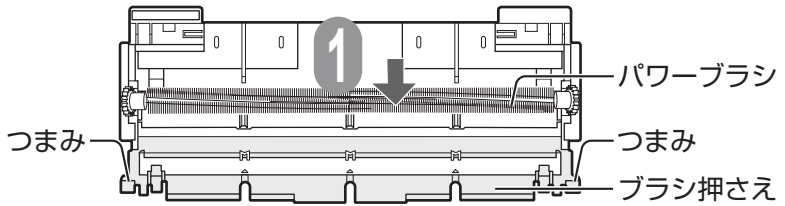

2 ブラシ押さえを閉じ、「カチッ」と音がするまで両端のつまみを押さえる。

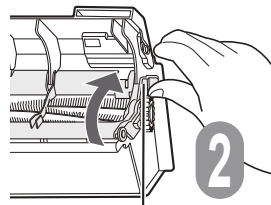

ブラシ押さえのつまみ(灰色)

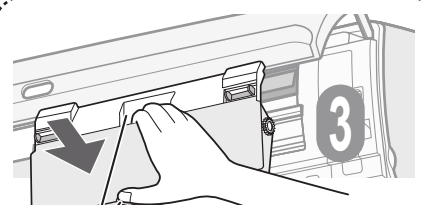

ダストボックスの持ち手

3 ダストボックスの持ち手をつかみ、元の位置にもどす。  
(2つのダストボックスは、左右入れかえて取り付けても、問題ありません)

ご注意

- ダストボックスが正しく入っていないと、フィルター掃除動作不良の原因になります。

4 オレンジ色のロックつまみ(左右とも：全4カ所)を外側に「カチッ」と音がするまでスライドして**ロック**する。

## お手入れ後は

ダストボックスのお手入れ時期の目安をお知らせするために、エアコンが自動で運転時間を積算しています。お手入れ後は、前回の積算運転時間を次の操作でリセットしてください。

1 電源プラグを差し込む。

2 停止中に「おそうじリセット」ボタン(ななめ下向きについています)

停止中に

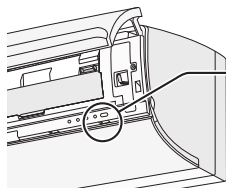

- 「ピッピッ」と音がして、積算運転時間がリセットされます。



3 オープンパネルを閉じる。  
● 左右両端を「カチッ」と音がするまで押さえる。

# 警告

⊘ 運転中はダストボックスをはずさない

【回転するギアで、けがの原因】

# お手入れ (3)

## エアフィルター

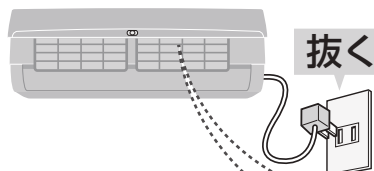

汚れがたまると、能力低下や水漏れ・カビ発生などの原因になります。



エアフィルターは、エアコンが自動的に掃除をする機能がありますが、使用状態や環境により、汚れ(油、たばこのヤニなど)が取れないことがあります。

半年に1回を目安に

- フィルター掃除運転をしても、半年に1回は、エアフィルターを取りはずして汚れ具合を確認し、汚れている場合はお手入れをしてください。
- フィルター掃除運転をご使用でない場合は、2週間に1度、お手入れをしてください。

## エアフィルターのはずしかた

- フィルター掃除運転中は、電源プラグを抜かないでください。フィルターが取りはずせなくなります。

**1** 完全に停止状態にするためにリモコンの停止ボタンを2回押す。その後2分以上待ち\*、電源プラグを抜く。  
\*エアフィルターが元の位置に戻るまで約2分かかります。

**2** オープンパネルの左右側面を持ち、手前に引き上げて開ける。

**3** オレンジ色のロックつまみ(左右とも：全4カ所)を内側に「カチッ」と音がするまでスライドしてロック解除する。

**4** ダストボックスの持ち手をつかみ、ダストボックスを手前に引き出す。(左右とも)

**5** エアフィルターを下に引き抜いてははずす。(左右とも)

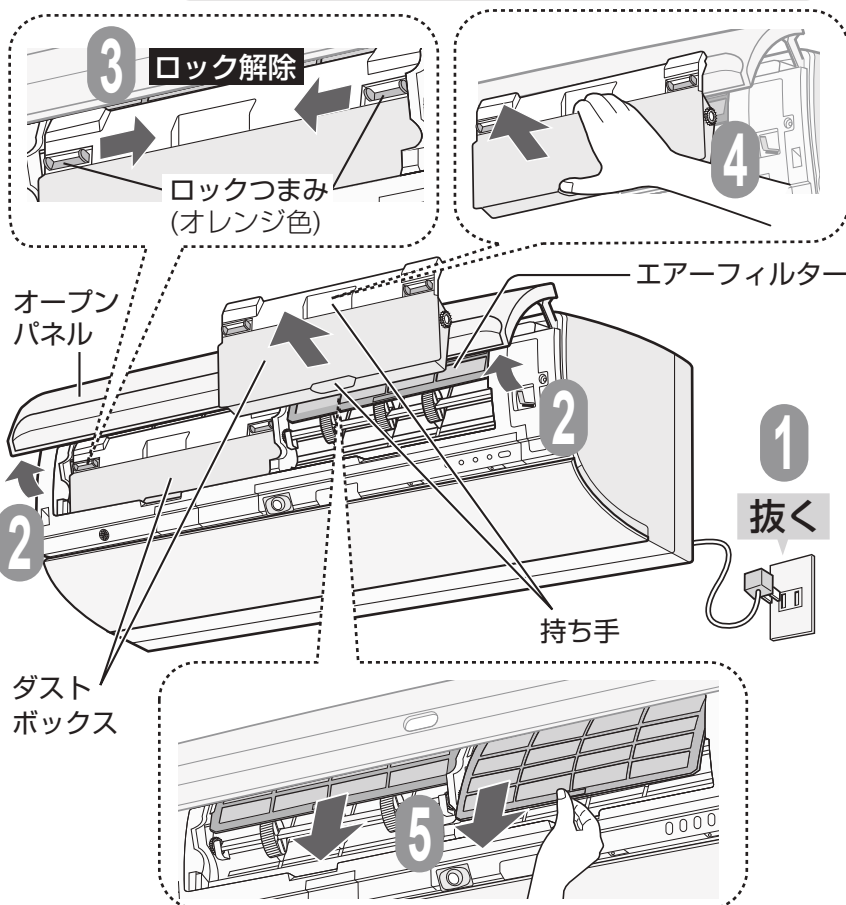

### ご注意

- ダストボックスをはずしたときに、フィルターが奥までもどっていない場合は、再度ダストボックスを取り付け、電源プラグを差し込み、約2分間待ってください。(フィルターを無理にはずすと故障の原因)

# 注意

必ず運転を停止し、電源プラグを抜く

【高速回転するファンで、けがの原因】

## 汚れを掃除機で吸い取り、水洗いし、日陰でよく乾かす

- 汚れがひどい場合は、薄めた台所用合成洗剤(中性)で、つけ置き洗いをし、その後、よくすすぎ十分に乾かしてください。



折り曲げるなどの強い力を加えない  
(変形(白く変色)や破損による、フィルター掃除動作不良の原因)

次のものは使わない  
(変色、変形、傷の原因)

- 漂白剤
- タワシ
- 40℃以上のお湯



次のもので乾かさない  
(変色、変形の原因)

- 直射日光
- ドライヤー
- ストープなど

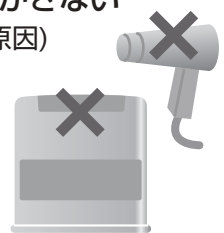

## 付けかた

1

エアフィルターの**オモテ**を確認する。(上下方向の区別はありません)

オモテ オモテ ↑ 挿入方向

1

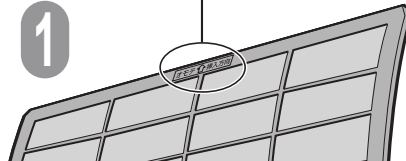

2

エアフィルターを**挿入口**に沿って差し込み、**奥まで入れる**。(左右とも)

挿入口



2

4 ロック



ロックつまみ (オレンジ色)

3

ダストボックスの持ち手をつかみ、元の位置にもどす。(左右とも)

4

オレンジ色の**ロックつまみ**(左右とも：全4カ所)を外側に「カチッ」と音がするまでスライドして**ロック**する。

必ずロックする(4カ所)

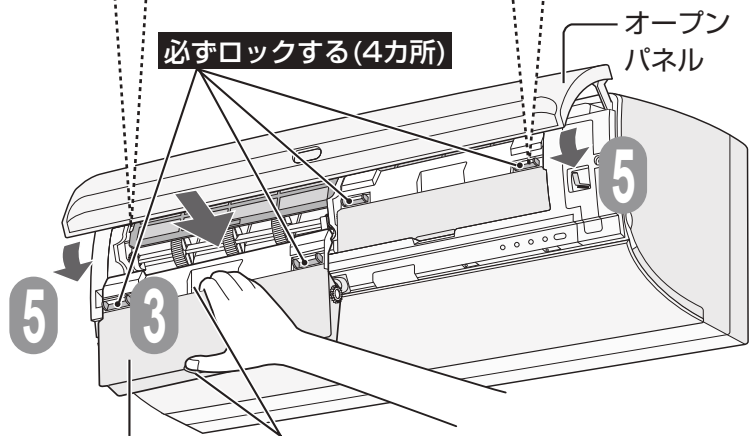

ダストボックス 持ち手

5

オープンパネルを閉じる。  
● 左右両端を「カチッ」と音がするまで押さえる。

ご注意

- エアフィルターやダストボックスが正しい位置に入っていないか、ロックつまみがロックされていないとフィルター掃除動作不良の原因になります。

お手入れ (3)



# ⚠ 注意

必ず運転を停止し、電源プラグを抜く

【高速回転するファンで、けがの原因】

# お手入れ (4)

## ユニットのお手入れ・交換(プラズマクラスターイオン発生ユニット)

高濃度のプラズマクラスターイオンを安定して放出するために、プラズマクラスターイオン発生ユニットを6カ月に1回、お手入れしてください。また、約17,500時間ご使用いただいた後は、ユニットを交換していただく必要があります。(交換用ユニットは別売品です (53 ページ))

以下のようなサインが、プラズマクラスターイオンを放出する運転の開始時に表示されたときは、ユニットを交換してください。(サインが表示されていても、エアコンの運転は続きます)

交換サイン

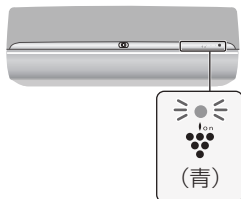

プラズマクラスターイオンランプ(青)が10回点滅してから消灯

ユニット残時間の目安確認は (35 ページ)

■ユニット交換の目安

1日24時間 使用で	1日8時間 使用で	1日5時間 使用で
約2年	約6年	約10年

**着脱のしかた** 交換時は、交換用ユニットに同梱の説明書を必ずお読みください。

1 停止状態から電源プラグを抜く。

2 オープンパネルを開け、「気流パネル」をはずす。(41 ページ)  
「パワー集中ガイド」を上回転させる。

3 「ロックレバー」の先端を押しながら、下側に倒す。

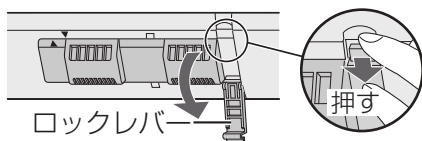

4 「ユニット」を持って右にずらし印(▼と▲)を合わせる。

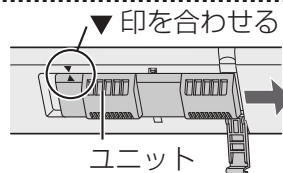

5 ユニットをはずす。  
● 取り付けは、はずすときと逆の手順でおこなう。  
(パワー集中ガイドは下に回転させ、元の位置に戻してから、気流パネルを取り付けてください)

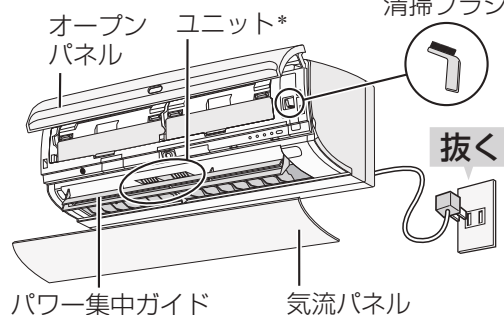
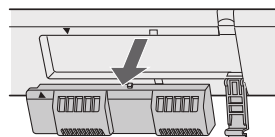

\*AY-D40SX, AY-D56SX: 1個  
AY-D63SX, AY-D71SX: 2個

● 落下のおそれがあるので、しっかりとユニットを持って、おこなってください。

**お手入れのしかた** ユニットの着脱のしかたは、上記参照 (6カ月に1回程度)

ユニットの電極部(針の先端部)に付いたほこりや付着物を、エアコン本体に付属のユニット清掃ブラシ (7 ページ)、または市販の綿棒でやさしく取り除く。

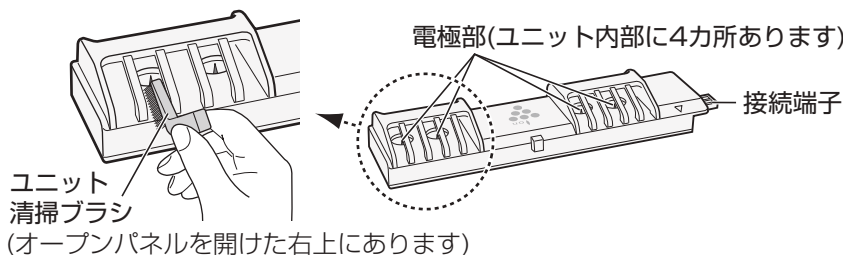

ご注意

- 電極部が変形しないように注意してください。
- 接続端子には触れないでください。
- 汚れが落ちにくい場合は市販の綿棒を少し水で湿らせてから、お手入れしてください。

# 故障かな？ (1)

修理依頼やお問い合わせの前に、もう一度お調べください。



## よくあるご質問

### Q 運転を停止しても止まらない (本体表示やリモコン表示が消えない/気流パネルが閉まらない)

A 停止後にフィルター掃除や内部清掃の自動運転が働いていませんか。  
内部清掃中は、本体のプラズマクラスターイオンランプが点灯し、気流パネルがしばらくの間、開いています。カビの増殖やにおいを抑制するために、最後まで運転してください。(20 ページ)

### Q 冷房・除湿・部屋干し運転後に暖かい風が出る

A 運転後の内部清掃ではエアコン内部を乾燥するため、内部清掃の最後に暖房運転(最大10分間)をする場合があります。(20 ページ)

### Q 「パキッ」「ピシ」「コトコト」「ウィーン」という音がする

A 運転開始時や停止時、上下風向が変わるとき、気流パネルが位置調整をしている音や、上下風向スイング時のモーターの動作音です。

### Q 運転開始時、すぐに風が出ない

A ●冷房運転時………冷たい風を出す準備をしています。約1分間お待ちください。  
●暖房運転時………暖かい風を出す準備をしています。約1～5分間お待ちください。  
外気温が低い等の条件により、もう少し時間がかかる場合があります。

### Q 「ポコポコ」という音がする

A 高気密住宅などでは、換気扇を回したときや、屋外の風が強いときなどに室内と室外の気圧の差によって、空気が逆流し、ポコポコという音がすることがありますが、故障ではありません。ドレンホースにエアコン用逆流防止弁を取り付けると、直ることがあります。(ホームセンターなどで販売されています) 取り付けは逆流防止弁の説明書に従って取り付けてください。  
また、つまりによる水漏れを防ぐため、定期的にお手入れしてください。

エアコン用逆流防止弁



### Q 運転ランプ(赤)、タイマーランプ(橙)、おそうじランプ(緑)が同時に点滅する。または、おそうじランプ(緑)が点滅する。カタカタ音がする

A リモコンの「停止」ボタンを1～2回押して、点滅やランプをすべて消してから、電源プラグを抜き、次の内容をお調べください。  
●ダストボックスやエアフィルターが正しく取り付けられていますか。  
●オレンジ色の「ロックつまみ」がしっかりとかかってロックされていますか。  
●ダストボックスのお手入れ時期ではありませんか。  
正しい付けかた、お手入れのしかた(42,44 ページ)  
それでも点滅するときは、お買いあげの販売店にご相談ください。

### Q 室外機から水や白い煙(湯気)が出る

A ●暖房時に、霜取り運転でとけた霜は、白い煙(湯気)となって出たり、水となって室外機の底から出たりします。異常ではありません。  
●冷房時に、冷えた配管や配管接続部に水滴が付き、滴下することがあります。  
ぬれてお困りの場合は、お買いあげの販売店に排水工事をご相談ください。  
一部寒冷地域では、室外機凍結のおそれがあり、工事できない場合があります。

このページにない現象については、48～52ページをご確認ください。

お手入れ(4) / 故障かな？ (1)

# 故障かな？ (2)

修理依頼やお問  
い合わせの前に、  
もう一度お調べ  
ください。

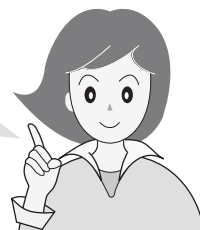

こんなとき	お調べください	参照 ページ
すぐに運転しない	● 停止後すぐに再運転したり、運転内容を変更したときは、エアコンを保護しています。約90秒間お待ちください。	—
運転しない 	● ご家庭のヒューズ、ブレーカーが切れていませんか。 ● 電源プラグがはずれていませんか。 ● 停電ではありませんか。通電後あらためて運転してください。	— — —
室外機が止まらない	● 運転停止後に、室外機を冷やしています。約1分間お待ちください。	—
エアコンが勝手に運転する	● みはり自動運転を設定していませんか。 ● 毎日や曜日指定で運転するように、入タイマーを予約していませんか。 ● フィルター掃除「タイマー入」を設定していませんか。	23・35 30 20・34
エアコンが勝手に止まる	● みはり自動運転の設定を「あり 不在時オフ」にしていませんか。条件によっては、正しく人の有無を検知できない場合があります。センサーの詳細説明ページをご確認ください。 ● 毎日や曜日指定で停止するように、切タイマーを予約していませんか。	35 15 30
暖房運転のとき 風が弱くなったり、 止まったりする	● 室外機に霜がつくと、約1～2分間、暖房運転をしながら、自動的に霜取り運転をしています。(ただし、吹き出し温度が低いときは風は出ません)霜の多い場合には、暖房運転を止めて霜取り運転(約5～10分間)をすることがあります。霜取り運転後、再び暖かい風を出す準備(約1～5分間)をします。外気温が低いなど、条件によっては、もう少し時間がかかる場合があります。	—
暖房運転のとき 風が出ない	● 室温が設定温度に達したとき、短時間(約3～6分)、運転を止めて室温をコントロールしています。	—
除湿運転時、 蒸し暑く感じる	● お部屋に人が多く集まったり、他の発熱物があるとき、外気温が高い場合、室温が上がることがあります。蒸し暑く感じる場合は、設定温度を下げるか、または冷房運転をして室温を下げた後、再度除湿運転をしてください。	12
設定湿度まで 下がらない	● 外気温が高いときや、湿った空気が室内に入ってきたとき、お部屋の湿度がリモコンで設定した湿度まで下がらないことがあります。	—
風量が変わる	● 上下風向を切り換えるとき、一時的に風量が低下することがあります。 ● 室内外の状況や設定温度、設定風量によっては、風量が変化することがあります。	— —
冷房・除湿運転のとき エアコンから霧が出る	● 運転中に吹き出した冷風で、お部屋の空気が冷やされて、霧状になるためです。	—
床温度や人の有無を 正しく検知しない	● センサーの向きは正しく合わせていますか。 ● センサーの表面が汚れていませんか。 ● オープンパネルは正しく取り付けられていますか。パネルが浮いているとセンサーの検知範囲がせまくなります。 ● 条件によっては、正しく検知できない場合があります。センサーの詳細説明ページをご確認ください。	7 7・40 40 15
音声でのお知らせをしない	● タイマー予約で運転開始や停止をした場合は、音声でのお知らせはしません。 ● 音声調節の設定が「切」になっていませんか。	— 37
音声の内容が季節に合っていない	● リモコンの「日時」を正しく設定していますか。	10・36
音声小さい・大きい	● 音声の調節を初期設定(☒ <u>ニュ</u> )よりしてみてください。	37

本体

定もとセンサー

音声機能

## こんなとき

よく冷えない・暖まらない



青ランプ(プラズマクラスターイオン)が運転開始時に点滅して、運転中に消灯する

その他のランプが点滅する

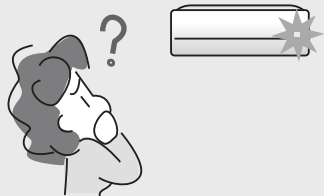

本体ランプが暗い、プラズマクラスターイオンランプが点灯しない

停止中にランプが点灯している

## お調べください

- エアフィルターが汚れていませんか。
  - 冷房時に上下風向が「ななめ上」になっているときは、体に直接風があたりません。冷風感を求めたい場合は、風向を風があたる方向に設定してください。
  - 温度調節は適切ですか。
  - 風量を「静音」、または「微」に設定していませんか。静音や微風では能力が下がることがあります。
  - 電力ひかえめ「入」に設定していませんか。
- 
- エアコンが正常に運転しているかを確認するために、室内機の吹出口と吸込口の温度差をはかってください。約20分間運転し、温度差が冷房時8℃以上、暖房時14℃以上あれば正常です。
  - お部屋の広さや外気温などの条件によっては、設定した温度に到達しない場合があります。
    - ・ エアコンの能力に対し、お部屋の面積が大きすぎませんか。
    - ・ 外気温が高い(低い)場合は、冷え(暖まり)が悪くなります。
    - ・ 湿度が高い状態が続くときは、冷えが悪くなる場合があります。冷房時は、カーテンなどで日差しをさえぎる、人のいる方向に風向を変えるなど調節すると、体感温度が下がります。
  - エアコンの風が吹き出す方向に、障害物(欄間・梁・家具・壁など)があると風の流れが偏り、エアコンが室内の温度感知を正確にできなくなる場合があります。その場合は、障害物を避けるように上下風向や左右風向を調整してください。
  - 室内機や室外機の吹出口、吸込口をふさいでいませんか。また、室外機背面と左側面のアルミフィンに木の葉、紙、ペットの毛などがつまると能力が低下することがあります。

- プラズマクラスターイオン発生ユニットの交換時期を過ぎていませんか。

- 保護装置が働いています。電源プラグを抜き、次の内容を調べてください。
- エアフィルターが汚れていませんか。
- 室内機や室外機の吹出口、吸込口をふさいでいませんか。
- 室外機背面と左側面のアルミフィンに木の葉、紙、ペットの毛などがつまっていますか。

30秒以上経過後

もう一度、電源プラグを差し込んで運転してください。それでも点滅するときは、リモコンの「お知らせ」ボタンより「温度・湿度」を選択し、本体送受信部に向けて「決定」ボタンを押す。リモコンに表示されたエラー番号を確認してください。お買いあげの販売店に、**エラー番号をご連絡ください。**

- エラー番号はランプが点滅している場合のみ、表示されます。点滅していたランプが消えた場合は、エアコンに向けて、リモコンの「停止」ボタンを5回続けて押し、約1分間、消えたランプを表示させることができます。

- リモコンの「表示」ボタンで、本体ランプの明るさを変更していませんか。

- タイマーやみほりを設定していませんか。

参照  
ページ

44  
18

13  
18

35

—

裏表紙

—

—

18

—

46

—

39

23~25  
29~31



# 故障かな？ (3)

修理依頼やお問  
い合わせの前に、  
もう一度調べ  
ください。

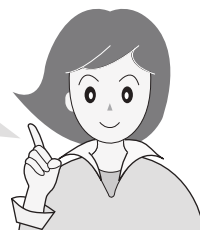

	こんなとき	お調べください	参照 ページ
リモコン表示	表示内容が消える	● 約1分間、操作しないと表示部は消灯します。 リモコンを一度置き、再び持つと点灯します。	8
	リモコンに「  」が表示される	● 電池残量が少なくなっています。お早めに電池交換してください。そのまま使用を続けると「電池交換してください」と表示され、リモコンが動作しなくなります。	9
	温度や湿度が表示されない	● 決められた表示範囲外については、「高温、低温、高湿、低湿」と表示されます。 ● 運転の種類によっては、室外温度は表示されません。 ● 加湿空気清浄機との連動中は湿度は表示されません。	27 27 27
	室内の温度・湿度表示が 温湿度計と異なる	● 表示する室内の温度・湿度は、目安(エアコン周囲の温湿度)であり、市販の温湿度計と異なることがあります。	—
	電気代が多い、少ない	● 電気代は目安であり、実際の電気代と異なることがあります。 ● お買い上げ時は、電力量料金22円/kWhで算出する設定になっています。電力量料金は、電力会社との契約によって異なります。ご契約の料金設定に合わせてください。 ● リモコンの日時設定は正しいですか。	— 28 10・36
	「受信エラー」が表示される	● リモコンに「受信中」が表示されている間(約3秒間)、リモコンをエアコンに向けていますか。	26
音がする	「ジージージー…」 「チッチッチ」という音	● <b>プラズマクラスターイオン発生時に出る音です。</b> 睡眠時など気になる場合は、プラズマクラスター「切」に設定してください。 ● 音は使用環境や運転内容により、大きくなったり聞こえにくくなったりしますが、プラズマクラスターイオンの効果は同じです。ユニットの電極部をお手入れすると、音が軽減する場合があります。	35 46
	「ジュルジュル」「シャー」 「ブシュ」という音	● 「ジュルジュル」「シャー」はエアコン内部の冷媒が流れる音です。 ● 「ブシュ」は霜取り運転のときなど、エアコン内部の冷媒の流れが切り換わる時の音です。	— —
	「ピシッ」「カチッ」 という音	● 「ピシッ」は温度変化により、室内機が膨張、収縮する音です。 ● 「カチッ」は室外機への送電を入・切したときの音です。	— —
	「シャカシャカ」 という音	● フィルター掃除運転をしているときの動作音です。ダストボックスやエアフィルターが正しく取り付けられていない場合は、エアフィルターが内部で当たり、動作音がさらに大きくなります。そのときは、正しく付け直してください。	20・44
	リモコンを操作していないのに「ピピッ、ピピッ、ピピッ」 などの音がする	● みはりランプの色が切り換わる時の報知音です。睡眠時など音が気になる場合は、みはりを取消してください。 ● みはり自動運転の開始時(ピッ)、および終了時(ピー)の音です。	23~25 24



こんなとき	お調べください	参照ページ
フィルター掃除運転をしても、きれいに掃除できない	<ul style="list-style-type: none"> <li>● フィルター掃除運転をしても使用状態や環境により、エアーフィルターの汚れが十分に取れないことがあります。その場合は、取りはずしてお手入れしてください。</li> <li>● フィルター掃除運転は、「エアーフィルター」を掃除する機能であり、エアコン内部の掃除はできません。</li> <li>● ダストボックスにほこりがたまっていませんか。</li> </ul>	44 — 42
フィルター掃除自動運転をしない	<ul style="list-style-type: none"> <li>● 前回、フィルター掃除運転をしてから約24時間以内は、自動運転が働きません。</li> <li>● 「タイマー入」に設定していませんか。設定している場合は予約時刻に自動運転します。また、エアコンを使用していない日は、自動運転しません。</li> </ul>	20 20・34
設定を「切」にしているのに、フィルター掃除自動運転が始まる	<ul style="list-style-type: none"> <li>● エアコンにほこりがつまるのを防ぐために、運転を10回くり返した停止後は、自動でフィルター掃除運転をします。</li> </ul>	20・34
タッチキーが反応しない	<ul style="list-style-type: none"> <li>● 表示部が点灯しないとタッチキーは反応しません。</li> <li>● 次の操作をすると反応しにくくなることがあります。 短い間隔でくり返し押す/触れ続ける/強く押す その場合は、机などに置いて、リモコンから手を離し、再度、軽くタッチしてください。</li> <li>● 電池残量が少なくなっていますか。</li> <li>● タッチキー感度の調節を初期設定(メニュー)よりしてみてください。</li> </ul>	8 — 9 37
送受信しない、リモコンが正常に動作しない、リモコンの表示が出ない 	<ul style="list-style-type: none"> <li>● リモコンの「リセット」ボタンを押し、現在日時を合わせてから、もう一度、操作してください。</li> <li>● 電池の(+)(-)が逆になっていませんか。</li> <li>● リモコンを確実にエアコンに向けて操作していますか。</li> <li>● 蛍光灯の種類によっては、信号を受け付けられないことがあります。</li> <li>● 1つのリモコンで2台動作させない設定をしていませんか。</li> <li>● 本体の電源プラグを抜き、30秒後、もう一度差し込んでください。</li> </ul>	10・11 9 9 9 39 —
風量が変わらない	<ul style="list-style-type: none"> <li>● 次の運転では、風量の変更はできません。 除湿、部屋干し、部屋清浄、みはり自動運転。</li> <li>● 暖房運転で吹き出す風の温度が低いときは、弱めの風量になります。</li> </ul>	— —
風向が変わらない	<ul style="list-style-type: none"> <li>● 次の運転では、風向の変更はできません。 足もと設定時、部屋清浄、みはり自動運転</li> </ul>	—
温度が変わらない	<ul style="list-style-type: none"> <li>● 次の運転では、温度の変更はできません。 15℃暖房、プラズマクラスターイオン、扇風機モード、部屋干し、部屋清浄、みはり自動運転。</li> <li>● エコ自動や除湿運転時は、2℃低め～2℃高めの範囲で、温度設定が変わります。</li> </ul>	— 13

おそうじ機能

リモコン操作が思うようにできない

故障かな？ (3)

# 故障かな？ (4)

修理依頼やお問  
い合わせの前に、  
もう一度お調べ  
ください。



	こんなとき	お調べください	参照 ページ
気流パネル	気流パネルを開閉するとき一時的に動作が止まる	● 気流パネルの重心の位置が変化するため、気流パネルの動作が一時的に止まる場合があります。	—
	運転を開始しても気流パネルが開かない、異音がある	● 運転を停止し、電源プラグを抜き、30秒後もう一度差し込んで運転してください。 ● 気流パネルを正しく取り付け、確実に閉じていますか。正しく付け直してください。 ● フィルター掃除運転中ではありませんか。(閉じたまま運転)	— 41 20
	運転は止まっているのに気流パネルが閉まらない	● リモコンの「停止」ボタンを押してください。または、電源プラグを抜き、30秒後、もう一度差し込んでください。	—
	気流パネルの向きがおかしい	● 暖房(「上下風向自動」設定)の運転開始時に、吹き出す風の温度が低いときは、気流パネルがななめ後方向に開くことがあります。風が暖まると、正常な位置まで開きます。	19
におう	エアコンの風におう	● 生活に伴うにおいがエアコンに吸着し吹き出されるためです。エアフィルターをお手入れすると改善する場合があります。改善しない場合は、専門業者によるエアコン内部の洗浄をおすすめします。 ● プラズマクラスターイオンと同時に発生するオゾンがにおうことがあります。ごくわずかで健康上問題ありません。 ● ダストボックスにほこりがたまっていませんか。	44 裏表紙 — 42
	室内機周辺の天井や壁が黒く汚れる	● お部屋の環境により、空気中のちりやほこりが、エアコンによる空気循環や静電気で天井や壁などに付着するためです。エアコン周辺もこまめにお掃除することをおすすめします。また、上風向の設定を調節し、天井にあたる風を弱めることで改善する場合があります。	37
その他	ドレンホースから赤い水が出る	● ベランダなど、ドレンホースからの排水でぬれた所に、空気中の赤色酵母菌や赤カビが繁殖し、排水が赤く見えることがあります。中性洗剤などで掃除をしてください。	—
	吹出口から水が漏れる	● エアフィルターが目づまりしていると、熱交換器への風の通りが悪くなり、水漏れの原因となることがあります。エアフィルターを取りはずして汚れ具合を確認し、汚れている場合は掃除をしてください。	44
	「みはり連動」設定時、加湿空気清浄機が運転しない	● 加湿空気清浄機を移動してみてください。設置場所によっては、エアコンからの連動信号を受信できない場合があります。詳しくは、加湿空気清浄機の取扱説明書をご覧ください。 ● エアコンを停止して、再度運転してみてください。連動中に加湿空気清浄機を操作すると、連動が解除される場合があります。	— —
	室外機の音が気になる	● 音が気になる場合は室外機パワーを「低め」に設定してください。暖房時は冷房時に比べてパワーを上げた運転をおこなうため、音が大きく感じる場合があります。	37

● 詳しくは、サポートページにも掲載しています。  
[http://www.sharp.co.jp/support/air\\_con/](http://www.sharp.co.jp/support/air_con/)

お客様ご自身で容易に確認できる「故障診断ナビ」などが掲載されています。

# 保証とアフターサービス (よくお読みください)

## 修理を依頼されるときは **出張修理**

**1** 「故障かな？」(47～52ページ)を調べてください。

**2** それでも異常があるときは使用をやめて、必ず電源プラグを抜いてください。

**3** お買いあげの販売店に、次のことをお知らせください。

- 品名：ルームエアコン
- 形名：(保証書に記載の形名)
- お買いあげ日(年月日) ● 故障の状態(具体的に)
- ご住所(付近の目印も合わせてお知らせください)
- お名前 ● 電話番号 ● ご訪問希望日

**便利メモ** お買いあげの際に記入されると便利です。

販売店名  
電話 ( ) ー  
お買いあげ日 年 月 日

### 保証期間中

- 修理に際しましては、保証書をご提示ください。保証書の規定に従って、販売店が修理させていただきます。

### 保証期間が過ぎているときは

- 修理すれば使用できる場合には、ご希望により有料で修理させていただきます。

### 修理料金のしくみ

- 修理料金は、技術料・部品代・出張料などで構成されています。

技術料	故障した製品を正常に修復するための料金です。
部品代	修理に使用した部品代金です。
出張料	製品のある場所へ技術者を派遣する場合の料金です。

## 保証書(別添)

- 保証書は「お買いあげ日・販売店名」などの記入をお確かめのうえ、販売店から受け取ってください。保証書は内容をよくお読み後の、大切に保存してください。
- **保証期間…お買いあげの日から1年間です。**  
ただし、次の部品は5年間です。  
冷媒回路…圧縮機、熱交換器、本体配管。  
保証期間中でも有料になることがありますので、保証書をよくお読みください。

## 補修用性能部品の保有期間

- 当社は、ルームエアコンの補修用性能部品を製品の製造打切後、10年保有しています。
- 補修用性能部品とは、その製品の機能を維持するために必要な部品です。

### 別売品 お買いあげの販売店でご購入ください

品名	交換用プラズマクラスターイオン発生ユニット	
形名	AZ-AC7W1 (1個)	AZ-ZC7W2 (2個1組)
本体適用形名	AY-D40SX, AY-D56SX	AY-D63SX, AY-D71SX
希望小売価格	4,000円+税	7,000円+税

(ユニットの保証期間は、お買いあげの日から2年間です) 価格は、2013年12月現在のものです。

#### ご注意

- 古いユニットは燃えないごみとして廃棄してください。廃棄物の分別ルールがある地域においては、そのルールに従ってください。

ユニットは、お客様ご自身で交換できます。(46ページ)  
シャープエンジニアリング(株)でも対応します。ただし、交換用ユニットの費用に加え、工料、出張料が別途かかります。詳しくはシャープ修理相談センター、または地区別窓口にご相談ください。(54ページ)

# お客様ご相談窓口のご案内

修理・使いかた・お手入れ・お買い物などのご相談・ご依頼、および万一、製品による事故が発生した場合は、お買いあげの販売店、または下記窓口にお問い合わせください。  
ファクシミリ送信される場合は、製品の形名やお問い合わせ内容のご記入をお願いいたします。

※弊社では、確実なおお客様対応のため、フリーダイヤル・ナビダイヤルサービスをご利用のお客様に「発信者番号通知」をお願いしています。発信者番号を非通知に設定されている場合は、番号の最初に「186」をつけておかけください。



## メールでのお問い合わせなど【シャープサポートページ】

<http://www.sharp.co.jp/support/> ■よくあるご質問などもパソコンから検索できます。



## 使用方法のご相談など【お客様相談センター】おかけ間違いのないようご注意ください。

**受付時間** (年末年始を除く) ●月曜～土曜: 9:00～18:00 ●日曜・祝日: 9:00～17:00

固定電話、PHSからは、フリーダイヤル

**0120 - 078 - 178**

携帯電話からは、ナビダイヤル

**0570 - 550 - 449**

■フリーダイヤル・ナビダイヤルがご利用いただけない場合は…

電 話	FAX
06 - 6792 - 1582	06 - 6792 - 5993
〒581-8585 大阪府八尾市北亀井町3-1-72	



## 修理のご相談など【修理相談センター】おかけ間違いのないようご注意ください。

**受付時間** (年末年始を除く) ●月曜～土曜: 9:00～20:00 ●日曜・祝日: 9:00～17:00

固定電話、PHSからは、フリーダイヤル

**0120 - 02 - 4649**

携帯電話からは、ナビダイヤル

**0570 - 550 - 447**

■フリーダイヤル・ナビダイヤルがご利用いただけない場合は…

	電 話	FAX
東日本地区	043 - 299 - 3863	043 - 299 - 3865
西日本地区	06 - 6792 - 5511	06 - 6792 - 3221

持込修理および部品購入のご相談は、下記地区別窓口(サービスセンター/テクニカルセンター)でも承っております。

**受付時間** (祝日など弊社休日を除く) ●月曜～土曜: 9:00～17:40 ただし、沖縄地区は月曜～金曜: 9:00～17:40

北海道	●札幌 <b>011-641-4685</b> 〒063-0801 札幌市西区二十四軒1条7-3-17	中部	●静岡 <b>054-344-5781</b> 〒424-0067 静岡市清水区鳥坂1170-1	近畿	●大阪 <b>06-6794-5611</b> 〒547-8510 大阪市平野区加美南3-7-19
	●仙台 <b>022-288-9142</b> 〒984-0002 仙台市若林区鉤町東3-1-27		●名古屋 <b>052-332-2623</b> 〒454-0011 名古屋市中川区山王3-5-5		●広島 <b>082-874-8149</b> 〒731-0113 広島市安佐南区西原2-13-4
関東	●宇都宮 <b>028-637-1179</b> 〒320-0833 宇都宮市不動前4-2-41	近畿	●金沢 <b>076-249-2434</b> 〒921-8801 野々市市御経塚4-103	九州	●高松 <b>087-823-4901</b> 〒760-0065 高松市朝日町6-2-8
	●東京都 <b>03-5855-0432</b> 〒114-0012 北区田端新町2-2-12		●京都 <b>075-672-2378</b> 〒601-8102 京都市南区上鳥羽菅田町48		●福岡 <b>092-572-4652</b> 〒812-0881 福岡市博多区井相田2-12-1
	●横浜 <b>045-753-4647</b> 〒235-0036 横浜市磯子区中原1-2-23		●阪神 <b>06-6422-0455</b> 〒661-0981 尼崎市猪名寺3-2-10		●那覇 <b>098-861-0866</b> 〒900-0002 那覇市曙2-10-1

●お電話は番号をよくお確かめのうえ、お間違いのないようおかけください。  
●所在地・電話番号・受付時間などについては、変更になることがあります。(2013.09)

# 長期使用製品安全表示制度に基づく本体表示について

## ■本体への表示内容

経年劣化により、危害の発生が高まるおそれがあることを注意喚起するために電気用品安全法で義務付けられた右の表示を本体の銘板近傍におこなっています。

【製造年】 本体の銘板の中に西暦4桁で表示してあります。



### 【設計上の標準使用期間】 10年

設計上の標準使用期間を超えてお使いいただいた場合は、経年劣化による発火・けが等の事故に至るおそれがあります。

## ■設計上の標準使用期間とは

- 運転時間や温湿度など、以下の標準的な使用条件に基づく経年劣化に対して、製造した年から安全上支障なく使用することができる標準的な期間です。
- 設計上の標準使用期間は、無償保証期間とは異なります。また、一般的な故障を保証するものでもありません。

## ■標準使用条件 JIS C 9921-3 ルームエアコンディショナの設計上の標準使用期間を設定するための標準使用条件による

		冷房	暖房	
環境条件	電源電圧	製品の定格電圧による (単相100Vまたは単相200V)		
	周波数	50/60Hz共用		
	室内	温度	27℃(乾球温度)	20℃(乾球温度)
		湿度	47%(湿球温度19℃)	59%(湿球温度15℃)
	室外	温度	35℃(乾球温度)	7℃(乾球温度)
		湿度	40%(湿球温度24℃)	87%(湿球温度6℃)
設置条件	製品の工事説明書による標準設置			
負荷条件	住宅	木造平屋、南向き和室、居間		
	部屋の広さ	製品能力に見合った広さの部屋(畳数)		
想定時間	1年間の使用日数(東京モデル)	6月2日から9月21日までの112日間	10月28日から4月14日までの169日間	
	1日の使用時間	9時間/日	7時間/日	
	1年間の使用時間	1008時間/年	1183時間/年	

- 設置状況や環境、使用頻度が上記の条件と異なる場合、または本来の使用目的以外でご使用された場合は、設計上の標準使用期間より短い期間で経年劣化による発火・けがなどの事故に至るおそれがあります。

### 愛情点検



#### 長年ご使用のエアコンの点検を！ こんな症状はありませんか？

- 電源コードやプラグが異常に熱い。
- 電源プラグが変色している。
- 焦げくさいにおいがする。
- プレーカーが頻繁に落ちる。
- 異常な音やガタガタと振動する。
- 架台や吊り下げなどの取付部品が腐食したり、取付けがゆるんでいる。
- 室内機から水漏れがする。
- その他の異常や故障がある。

#### ご使用を中止

電源プラグを抜いて、必ずお買いあげの販売店、またはシャープ修理相談センターに点検・修理をご依頼ください。点検修理に要する費用は、別途ご相談ください。

## 「シャープ専用アプリ」によるサービスのご紹介

外出先からスマートフォンでエアコンを操作することができます。

サービスのご利用には、インターネット環境やルーター、別売品の購入・工事などが必要です。

詳しくは、ホームページをご覧ください。<http://www.sharp.co.jp/aircon/>



# 仕様

室内機・室外機の組み合わせ		室内	AY-D40SX	AY-D56SX	AY-D63SX	AY-D71SX	
		室外	AU-D40SXY	AU-D56SXY	AU-D63SXY	AU-D71SXY	
種類		セパレート形・空冷式・冷房・暖房兼用(インバーター)					
電源		単相200V・50/60Hz					
冷房	能力(kW)		4.0(0.8~5.4)	5.6(0.8~6.0)	6.3(0.8~6.6)	7.1(0.8~7.2)	
	面積の目安(m <sup>2</sup> )	鉄筋アパート南向き洋室	28	39	43	49	
		木造南向き和室	18	25	29	32	
	消費電力(W)		980(170~1500)	1720(170~1850)	2100(170~2300)	2500(170~2600)	
	運転電流(A)		5.0	8.7	10.6	12.6	
運転音	音響パワーレベル(dB)	室内		室内		室内	
		室外		室外		室外	
標準能力(kW)			5.0(0.8~11.9)	6.7(0.8~11.9)	7.1(0.8~12.1)	8.5(0.8~12.1)	
暖房	面積の目安(m <sup>2</sup> )	鉄筋アパート南向き洋室	23	30	32	39	
		木造南向き和室	18	24	26	31	
	標準消費電力(W)		1090(120~3955)	1600(120~3955)	1780(120~4000)	2360(120~4000)	
	運転電流(A)		5.5	8.1	9.0	11.9	
	運転音	音響パワーレベル(dB)	室内		室内		室内
室外				室外		室外	
通年エネルギー消費効率			6.0	5.6	5.4	5.1	
JIS C 9612:2005			6.1	5.7	5.4	5.1	
区分名			C	F	F	G	
質量(kg)	室内		16	16	16	16	
	室外		40	40	40	40	
外形寸法(mm)	室内		798×321×295				
	室外		800×300×630				

- 運転特性はJIS C 9612:2013(日本工業規格)に基づいた数値です。
- 運転音の表示は、試験室での測定値です。実際に据え付けた状態での運転音は周囲環境により異なります。
- 電源は50/60Hz両用です。
- 区分名とは、家庭用品品質表示法に基づく表示です。

## 待機時消費電力について

この製品は電源プラグを差し込んだ状態では、電子回路を動作させるために、約0.5Wの待機時電力を消費しています。(タイマー予約時およびみはり設定時は約0.9W、「シャープ専用アプリ」によるサービスご利用時は、約0.9Wとなります)

## 点検整備のおすすめ

エアコンを3~5年ご使用になると、内部の汚れなどにより、能力が低下したり、におい・水漏れが発生することがあります。通常のお手入れとは別に、点検整備(有料)をおすすめします。お買いあげの販売店にご相談ください。

## エアコン内部の洗浄について

エアコン内部の洗浄は、高い専門知識が必要です。お客様ご自身が、市販の洗浄剤で洗浄されますと、水漏れ、破損・故障・発煙・発火の原因となりますので、お買いあげの販売店、シャープ修理相談センター、または地区別窓口にご相談ください。(54ページ)

## 製品登録のお願い

オンラインでの各種サポートサービスをご利用いただくために、(SHARP i CLUB)でご愛用製品の登録をお願いいたします。(登録無料)

<http://iclub.sharp.co.jp/m/>

スマートフォンや  
携帯電話はこちらから



## お問い合わせ先

お問い合わせの前にもう一度「故障かな?」(47~52ページ)をご確認ください。



メールでのお問い合わせなど  
【シャープサポートページ】

シャープ お問い合わせ

検索

<http://www.sharp.co.jp/support/>



使用方法のご相談など  
【お客様相談センター】

固定電話、PHSからは、フリーダイヤル  
**0120-078-178**

携帯電話からは、ナビダイヤル  
**0570-550-449**



修理のご相談など  
【修理相談センター】

固定電話、PHSからは、フリーダイヤル  
**0120-02-4649**

携帯電話からは、ナビダイヤル  
**0570-550-447**

※非通知設定の電話は、最初に「186」をつけておかけください。詳しくは、取扱説明書54ページをご覧ください。

シャープ株式会社

本社 〒545-8522 大阪市阿倍野区長池町22番22号  
健康・環境システム事業本部 〒581-8585 大阪府八尾市北亀井町3丁目1番72号

みんなで家電リサイクル、つくろう循環型社会



Printed in China

TINSJB31OJBRZ 14B- (CN) ④