

# 取扱説明書

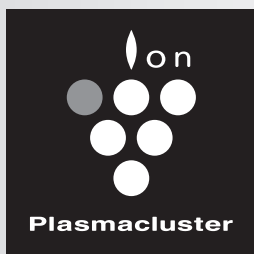
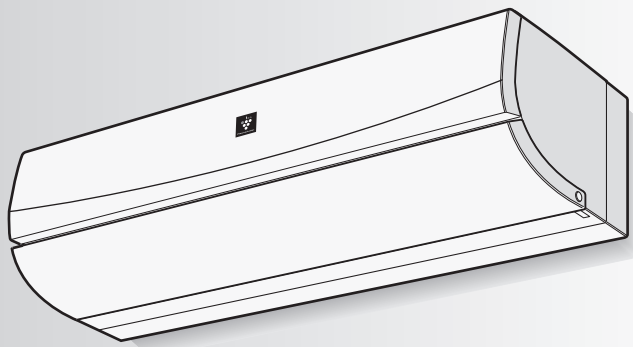

高濃度  
プラズマクラスター 25000\*

### 形名

#### 室内機

エイワイ エイ エックスイー  
**AY-A22XE8**  
**AY-A25XE8**  
**AY-A28XE8**  
**AY-A36XE8**  
**AY-A40XE8**

#### 室外機

エイユー エイ エックスイーワイ  
**AU-A22XEY**  
**AU-A25XEY**  
**AU-A28XEY**  
**AU-A36XEY**  
**AU-A40XEY**

お買いあげいただき、まことにありがとうございました。  
 この取扱説明書をよくお読みのうえ、正しくお使いください。  
 ご使用の前に「安全上のご注意」を必ずお読みください。  
 この取扱説明書は、保証書、工事説明書とともに、いつでも  
 見ることができる所に必ず保存してください。

\*当技術マークの数字は、高濃度プラズマクラスターイオン発生  
 デバイス搭載のエアコンを適用床面積の部屋に設置し、風量最  
 大運転時に部屋の中央付近(床上から高さ1.5m)の地点で測定  
 した、空中に吹き出される1cm<sup>3</sup>当たりのイオン個数の目安で  
 す。当商品は、この能力を持ったデバイスを搭載しております。



プラズマクラスターマークおよび  
 プラズマクラスター、Plasmacluster は、  
 シャープ株式会社の商標です。

## もくじ

ページ

### はじめに

上手にお使いいただくために  
 据付・移設・廃棄  
 安全上のご注意  
 各部のなまえ  
 リモコンの準備  
 ●電池を入れる  
 ●現在日時を設定する

2  
3  
4  
6  
10

### 使いかた

おすすめエコ自動・冷房・暖房・除湿  
 ●お好みで温度・湿度を変えたいとき  
 風量・上下風向・左右風向  
 プラズマクラスターイオン  
 換気  
 部屋清浄  
 衣類乾燥  
 フルパワー  
 ねむリズム  
 電気代・お知らせ  
 おそうじ機能  
 (ブレクリーニング、フィルター掃除、内部清浄)  
 入タイマー・切タイマー  
 ●タイマーの組み合わせ  
 簡単切タイマー  
 こんなこともできます  
 ●応急運転 ●本体表示を消す  
 ●リモコンの混信を防ぐ  
 各種設定  
 お手入れ  
 ユニットのお手入れ・交換  
 ●プラズマクラスターイオン発生ユニット  
 知っておくと便利

12  
14  
16  
17  
18  
19  
20  
21  
22  
24  
26  
28  
29  
30  
32  
36  
37

### 困ったとき

故障かな？  
 ●よくあるご質問  
 保証とアフターサービス  
 ●本体内部の洗浄について  
 お客様ご相談窓口のご案内  
 長期使用製品安全表示制度に基づく本体表示について  
 仕様

39  
45  
46  
47  
裏表紙

# 上手にお使いいただくために

## エアフィルターはいつもきれいに！

エアフィルターにほこりなどがつると、能力が低下し、電気代も約5～10%のムダになります。また、水漏れの原因にもなります。

### ●運転停止毎に

エアコンが自動で、エアフィルターの掃除と本体内部の清浄をします。

(運転停止後、約1時間動作します。

ただし、フィルター掃除は1日1回です) (24ページ)

※フィルター掃除自動運転の設定を「切」にしても、運転を10回繰り返した停止後は、エアコンを効率よくお使いいただくために、自動でフィルター掃除運転をします。

### ●シーズン毎に

エアフィルターを取りはずして汚れ具合を確認し、汚れている場合はお手入れしてください。

(フィルター掃除運転をしても、使用状態や環境により汚れが取れないことがあります) (34ページ)

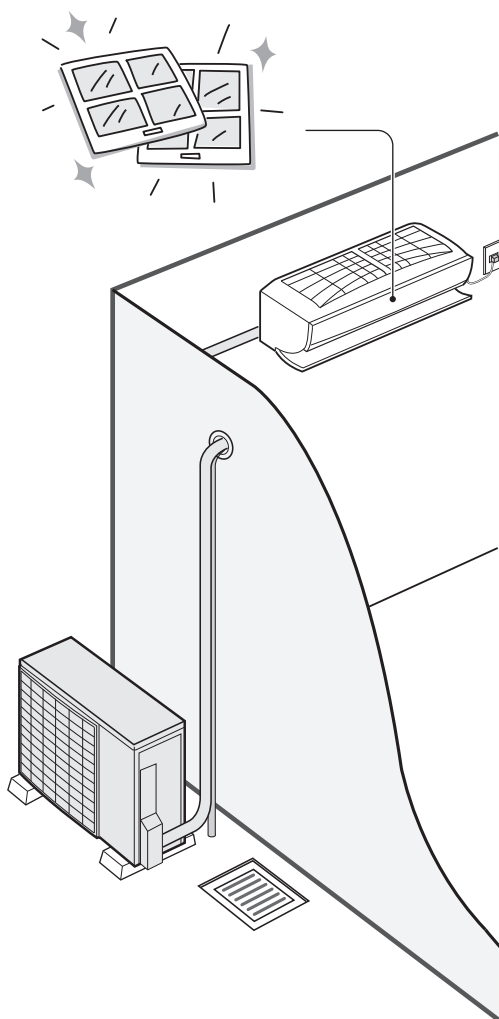

## 室外機のまわりをふさがない！

室外機の吹出口に、物を置いてふさぐと、能力が低下し、電気代もムダになります。

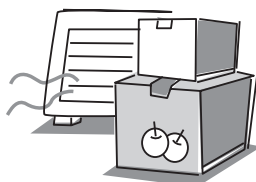

## 省エネ運転のために！

### ●窓にはカーテン・ブラインドを！

冬の日中は日光を入れ、夜間は、カーテン・ブラインドで室内の熱の漏れを防ぎましょう。

とくに夏場は直射日光を防ぐと、約5%の省エネ効果があります。



### ●タイマーを有効に！

エアコンの消し忘れは電気代のムダです。

タイマーを活用して、必要な時間だけ運転しましょう。

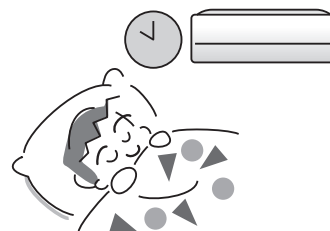

※記載されている数値は使用環境によって異なりますので、ひとつの目安としてお考えください。



# 警告



据付・移設・廃棄時は、お買いあげの  
販売店または専門業者に依頼する

【水漏れ・感電・火災・けがの原因】

# 据付・移設・廃棄

ご使用の際には、下記内容にご注意ください

※1 テレビ、ラジオ、電波時計などは映像の乱れ、雑音防止のため、  
室内機・室外機から1m以上離してください。  
(雑音の入らない場所まで離してください)

※2 水滴が落ちて、汚損・故障の原因になります。

## 据付場所

次の所への設置はさけてください。

- 温泉地など硫化ガスの多い所。
- 動物の尿がかかるなど、アンモニアの影響を受ける所。
- 機械油の多い所。
- 水蒸気や油煙の多い所。
- 積雪により室外機がふさがれる所。  
(エアコンからの排水は、水はけのよい所に)

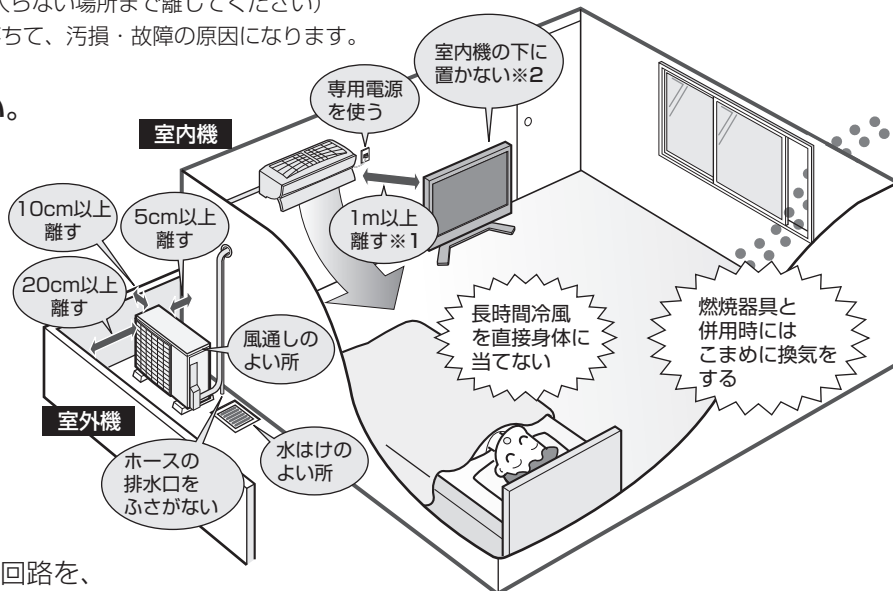

## 電気工事

- 電源は定格電圧でエアコン専用の回路を、ご使用ください。

## アースの設置

※必ずアースを取り付けてください。

- アースを取り付けると、万一の感電事故のほか、室外機に内蔵している周波数変換装置(インバーター)の高周波によって室外機表面に電気を帯びるのを防ぎます。  
アースが取り付けられていないと、室外機表面に触れたとき、電気を感じる場合があります。
- ノイズを吸収するためにも、アースの取り付けは必要です。

## 移設(取りはずし等)

エアコンを取りはずしたり再据え付けをする場合は、冷媒の回収など専門の技術が必要です。お買いあげの販売店に依頼してください。なお、この場合は移設にかかる実費が必要になります。

## 騒音にご配慮を

次のような所をお選びください。

- エアコンの重量に十分に耐え、運転音や振動が大きく伝わらない所。
- 室外機の吹出口からの風や、運転音が隣家の迷惑にならない所。
  - 室外機の吹出口近くには物を置かないでください。(機能低下や騒音増大の原因)
  - 使用中に異常音がする場合は、お買いあげの販売店にご相談ください。

## 廃棄時にご注意

2001年4月施行の家電リサイクル法では、お客様がご使用済みのルームエアコンを廃棄される場合は、収集・運搬料金と再商品化など料金をお支払いいただき、対象品を販売店や市町村へ適正に引き渡すことが求められています。

## [冷媒の「見える化」表示について]



家庭用エアコンには最大でCO<sub>2</sub>(温暖化ガス) 3,600kgに相当するフロン類が封入されています。地球温暖化防止のため、移設・修理・廃棄等にあたってはフロン類の回収が必要です。

この表示は、家庭用エアコンに温暖化ガス(フロン類)が封入されていることを、ご認識いただくための表示です。エアコンの取りはずし時は、フロン類の回収が必要です。廃棄時には家電リサイクル法の制度に基づき、適正な引き渡しをしていただければ、確実にフロン類の適正処理がなされます。

上手にお使いいただくために／据付・移設・廃棄

# 安全上のご注意

必ずお守りください

お使いになる人や他の人への危害、財産への損害を防止するためお守りいただくことを説明しています。

■表示を無視して、誤った取り扱いをすることによって生じる内容を次のように区分しています。

 **警告** 「死亡または重傷を負うおそれがある」内容です。

 **注意** 「軽傷を負う、または財産に損害を受けるおそれがある」内容です。

■お守りいただく内容の種類を、次の表示で区分しています。

 してはいけない**禁止**内容です。

 必ずしなければならない**強制**内容です。

## 警告

火災や感電、大けがを防ぐために

### 電源プラグやコードは



●運転中に電源プラグを抜かない。  
(感電や放電による火災の原因)

●電源プラグはコードを持って抜かない。  
(断線して発熱・発火の原因)



●ぬれた手で抜き差ししない。  
(感電の原因)

●途中接続や延長コードの使用、タコ足配線をしない。

●束ねたり、引っ張ったり、重いものを載せたり、加熱・加工しない。  
(感電や発熱・火災の原因)



●電源プラグは、根元まで確実に差し込む。  
(接触不良による感電・火災の防止)

●電源プラグやコンセントに付着したほこりは、定期的に取り除く。  
(感電や火災の防止)



### 異常・故障時には直ちに使用を中止し、電源プラグを抜く

(発煙・発火、感電、けがの原因)

- [異常・故障例]
- 電源コードやプラグが異常に熱い。
  - 電源プラグが変色している。
  - 焦げくさいにおいがする。
  - ブレーカーが頻繁に落ちる。
  - 室内機から水が漏れる。

お買いあげの販売店へ点検・修理を依頼してください。

### ご使用時は



●吸込口・吹出口に指や棒などを入れない。  
(高速回転するファンで、けがの原因)

●長時間、冷風を身体に直接あてたり、冷やしすぎたりしない。  
(体調悪化・健康障害の原因)

### お手入れ時は



●お客様ご自身で室内機内部の洗浄はしない。  
(水漏れ・破損・故障・発煙・発火の原因)  
シャープ修理相談センター、または地区別窓口にご相談ください。(46ページ)

### 据付・移設・廃棄・修理時は



●必ずエアコン専用の電源コンセントを使用する。

●据付、移設、廃棄、修理やアース工事、漏電しゃ断器の取り付けは、必ずお買いあげの販売店または専門業者に依頼する。(ご自身でしない)  
(水漏れ・感電・発熱・火災・けがの原因)  
アース線は、ガス管、水道管、避雷針、電話のアース線に接続しない。

●冷えない、暖まらない場合は、冷媒漏れが原因のひとつと考えられるので、お買いあげの販売店に相談する。  
(冷媒は安全で、通常は漏れませんが、万一室内に漏れ、ファンヒーターやコンロなどの火気に触れると、有害な生成物発生の原因)



漏電やけがを  
防ぎ家財などを  
守るために



## ⚠ 注意

### ご使用時は



- 動植物に直接風をあてない。
- 動植物の飼育や栽培、食品・精密機器・美術品の保存などに使わない。  
(対象物の性能・品質・寿命への悪影響やエアコンの故障の原因)

- めれた手で操作しない。
- 室内機の下に、他の電気製品や家財などを置かない。  
(水滴が落ちて、汚損・故障、感電の原因)

- 室外機の上に乗ったり物を載せない。  
(ベランダなどでは、落下の原因)



- 痛んだままの据付台などで使用しない。  
(落下につながり、けがなどの原因)

- 乳幼児の手の届く所にリモコンを置かない。  
(誤作動による体調悪化や電池誤飲の原因)



- 室外機の周辺に、物を置いたり、落ち葉がたまらないようにする。  
(虫などが侵入し、故障・発火・発煙の原因)

- 燃焼器具と一緒に運転するときにはこまめに窓を開け、換気をする。  
(換気が不十分の場合、酸素不足による窒息の原因)



- 燃焼器具はエアコンの風が直接あたらない所に置く。  
(燃焼器具の不完全燃焼の原因)

- 落雷のおそれがあるときは、運転を停止し、電源プラグを抜く。  
(被雷すると、故障の原因)

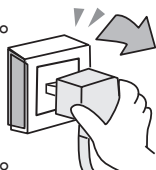

- 長期間使用しない場合は、電源プラグを抜く。  
(ほこりがたまると、発熱・発火の原因)



- 内装工事や床面のワックスがけ時は、運転を停止する。  
(揮発性分がエアコン内部に付着し、水漏れや露飛びの原因)  
作業後は窓やドアを開けて、十分に換気をした後、運転をしてください。

### お手入れ時は



- エアコンを直接水洗いしない。  
(感電・発火の原因)

- 不安定な台に乗らない。  
(転倒など、けがの原因)

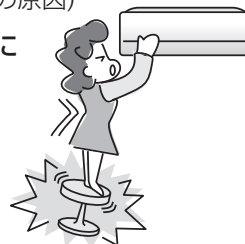

- 室内機・室外機のアルミフィンに触らない。  
(けがの原因)

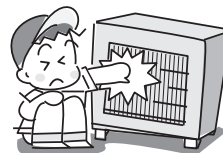

- 必ず運転を停止し、電源プラグを抜く。  
(高速回転するファンで、けがの原因)

- エアフィルターを水洗いした後は、よく乾かす。  
(水気が残っていると、感電の原因)

### 据え付け時は



- 可燃性ガスの漏れるおそれのある場所に設置されていないか確認する。  
(万一ガスが漏れると、発火の原因)

- ドレンホースが確実に排水するように配管されているか確認する。  
(不確実な場合、家財などをぬらす原因)

# 各部のなまえ

## 室内機

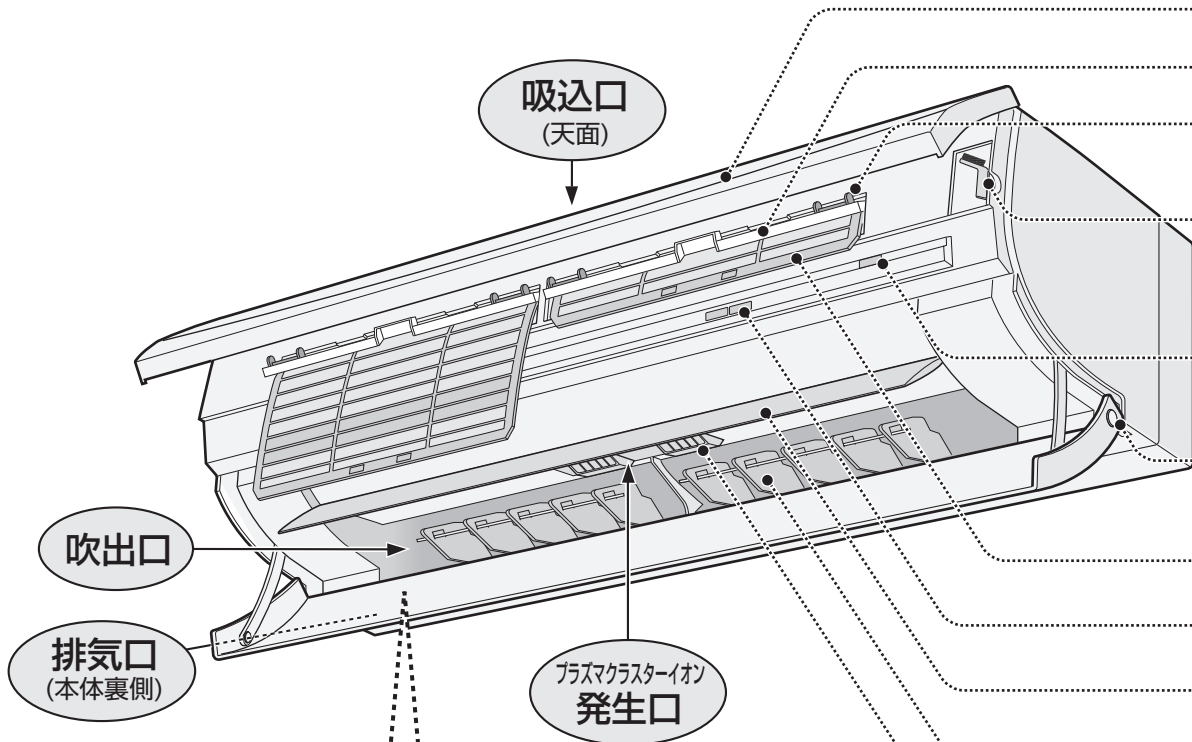

### 気流パネル (33ページ)

ご注意

開閉動作時や開いた状態のときは、気流パネルやロック解除ボタンに触れない。また、エアコン内部に異物を入れないでください。(けが、破損・誤動作の原因)

### 本体表示部 (説明のため、すべてを表示しています)

運転ランプ(赤)

タイマーランプ(橙)

おそうじランプ(緑)

プラズマクラスターイオンランプ(青)



エコ

運転

タイマー

おそうじ

クリーンサイン

おすすめエコ自動ランプ(緑)

(12ページ)

クリーンサイン(緑/橙/赤)

ニオイセンサー (38ページ) が、お部屋の空気の汚れを感知すると、色が変わります。

(運転開始時1分間は検出中のため消灯)

● フィルター掃除、内部清浄運転中は消灯。

色	お部屋の汚れ具合
緑	きれい
橙	汚れ少
赤	汚れ多

## 室外機

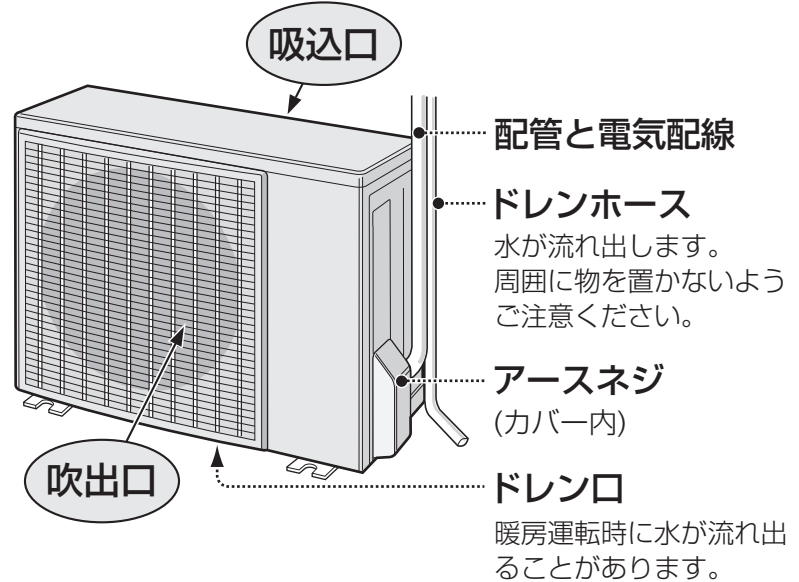

### 耐塩害処理

- 水がたまりやすい底面・脚に、サビが発生しにくい処理を施しています。
- 外観ネジに、ステンレスを採用し、サビを防ぎます。
- 制御基板組品を、防湿剤でコーティングし、腐食を防ぎます。
- 熱交換器のフィンに腐食防止のコーティングをしています。

### 付属品

#### ■リモコン

#### ■電池(2本)

単3形アルカリ



#### ■リモコンホルダー

#### ■リモコンホルダー用 取付ネジ(2本)

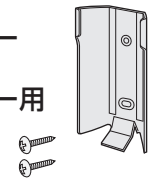

#### ■取扱説明書※ ■工事説明書※ ■保証書

※当商品は日本国内向けであり、日本語以外の説明書はありません。  
This model is designed exclusively for Japan, with manuals in Japanese only.

### 別売品 お買いあげの販売店でご購入ください

- 品名：交換用プラズマクラスターイオン発生ユニット(1個)
- 形名：AZ-AC7W1
- 希望小売価格：4,200円(税抜価格 4,000円)…2011年1月現在のものです。  
(ユニットの保証期間は、お買いあげの日から2年間です)

#### ご注意

古いユニットは燃えないごみとして廃棄してください。  
廃棄物の分別ルールがある地域においては、そのルールにしたがってください。

\*ユニット交換は、お客様自身でおこなうことができます。(36ページ)

シャープエンジニアリング(株)でも対応致します。ただし、交換用ユニットの費用に加え、工料、出張料が別途かかります。詳しくはシャープ修理相談センター、または地区別窓口にご相談ください。(46ページ)

# 各部のなまえ

## リモコン(カバー閉)



リモコン紛失時は、お買いあげの販売店でご購入ください。

部品コード	CRMC-A824JBEZ
流通コード	205 638 0804
希望小売価格	7,035円(税抜価格6,700円)

部品および価格は、2011年1月現在のもので、変更する場合があります。



## リモコン(カバー開)

### カバーの開けかた

カバーを手前におこして開ける。

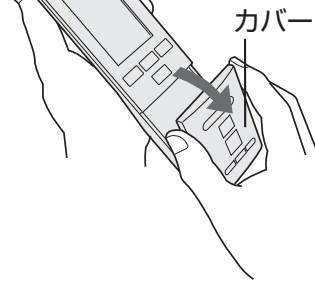

### カバーを閉じるとき

パチッと音がするまで閉じる。  
(確実に閉じないと正しく動作しません)

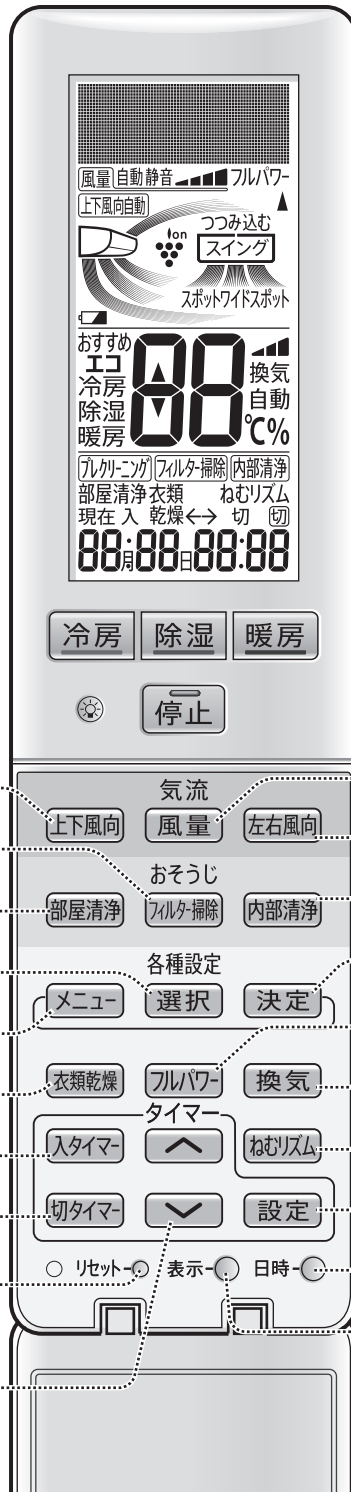

上下風向ボタン (14ページ)

フィルター掃除ボタン (25ページ)

部屋清浄ボタン (18ページ)

選択ボタン (30ページ)

メニューボタン (30ページ)

衣類乾燥ボタン (19ページ)

入タイマーボタン (26ページ)

切タイマーボタン (26ページ)

リセットボタン (10ページ)

リモコンの電池を交換したとき。

すすむ/もどるボタン  
(10,18,26ページ)

風量ボタン (14ページ)

左右風向ボタン (14ページ)

内部清浄ボタン (25ページ)

決定ボタン (30ページ)

フルパワーボタン (20ページ)

換気ボタン (17ページ)

ねむリズムボタン (21ページ)

設定ボタン (10,18,26ページ)

日時ボタン (10ページ)

表示ボタン (29ページ)

本体表示を消すとき。

# リモコンの準備

## 電池を入れる

1

裏側のカバーをスライドして開け、単3形アルカリ乾電池2本を入れ、カバーを閉める。

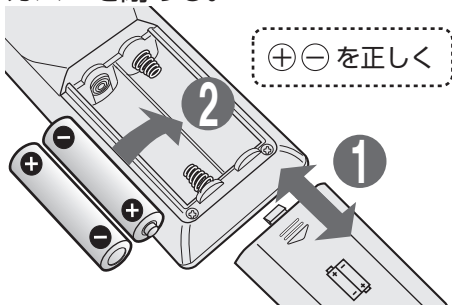

2

表側のカバーを開け、「リセット」ボタンを押す。



● 誤動作を避けるため、必ず押す。

先の細いもので押す

初めてご使用の場合、右記手順で「現在日時」を設定する

### 1度「現在日時」を設定した後は

電池交換時は、本体に向けて「日時」ボタンを押すと、本体が記憶している日時情報を取り込むことができます。

(電源プラグを抜いた場合は、本体の日時情報の記憶はなくなります)

本体送受信部に向けて



1 本体が記憶している日時情報を取り込む

2 表示日時を確認し、正しければ「日時」ボタンを押して、設定完了してください。時計が動き始めます。

日時修正が必要な場合は、右記手順でおこなってください。

## 現在日時を設定する

1

「日時」ボタンを押す



2

「年」を合わせる



(1年単位で変わります。)

3

「月」を合わせる



(1月単位で変わります。)

4

「日」を合わせる



(1日単位で変わります。)

5

「時刻」を合わせる



(1分単位で変わります。)

※ 1～5の途中で「日時」ボタン ※ 間違えた場合は、手順 ① か



ご注意

- タイマーおよび部屋清浄予約中は、現在日時合わせができません。
- 現在日時を合わさないと、電気表示、タイマーおよび部屋清浄予約はできません。

## 使いかた

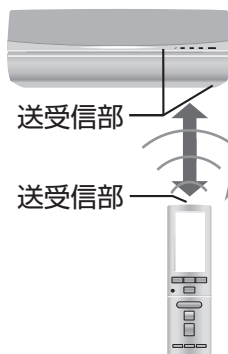

リモコンは本体の送受信部に  
向けて！

信号を送受信できる範囲は、  
本体正面で約7m以内です。

- 信号をさえぎるものがないようにします。

- 「年設定2010年」が表示されます。
- 「年」は西暦で表わします。



設定

- 「年」が設定され、月数が点滅します。

押し続けると早送りします)



設定

- 「月」が設定され、日数が点滅します。

押し続けると早送りします)



設定

- 「日」が設定され、時刻が点滅します。

押し続けると早送りします)



設定

- 「時刻」が設定され、時計が動き始めます。

押し続けると早送りします)

を押すと、設定が完了して時計が動き始めます。  
らやりなおしてください。

### ● 信号を受けると受信音がします

受信音	お知らせしている内容
ピー	運転を停止したとき。
ピッ	運転や設定、設定の取り消し。
ピッピッ	リモコンと送受信するとき。

### ● リモコンホルダー(付属品)



リモコンを壁に掛けて保管できます。  
掛けのまま操作すると、送受信しない  
ことがあります。

※ネジの頭がホルダー  
表面より出っばらない  
ようにしっかりと  
締め付けてください。

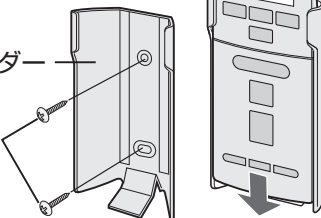
リモコンホルダー  
ネジで止める



### 電池について

- 電池の寿命は、アルカリ乾電池で使用の場合、約1年です。  
リモコンに「」を表示したり、日時表示「  12:00」が  
点滅したり、信号が届かないときは、交換してください。
- 使用する電池や条件により、1年未満で消耗することがあります。
- 交換時は、2本とも新しい同じ種類の単3形アルカリ乾電池  
をご使用ください。
- 液漏れや破裂による故障防止のために、長期間使わないとき  
は、電池を取り出してください。
- 電池の溶液が目に入ったり、お肌や衣服に付いた場合は、す  
ぐにきれいな水で洗い流してください。

### ご注意

- リモコンに衝撃を与えたり、水にぬらしたりしないでください。  
また、直射日光のあたる場所、ストーブなどの近くには置かないでください。(故障の原因)
- 電子瞬時点灯方式の蛍光灯(インバーター方式、ラピッドスタート方式など)がある部屋では、  
信号を受け付けられないことがあります。この場合は、販売店にご相談ください。

# おすすめ エコ自動・冷房・暖房・除湿

ワンタッチでおすすめエコ自動・冷房・暖房・除湿運転をスタート



おすすめ  
エコ自動

エアコンにおまかせ…

おすすめ  
エコ自動

- 省エネ自動運転をおこないます。  
▶詳しい内容は (13 ページ)

- パワーを抑えた省エネ運転のため、部屋が設定温度になるのに少し時間がかかります。すばやく冷やしたり暖めたりしたい場合は、冷房や暖房運転をしてください。

例 「冷房」運転のとき



冷房

暑いとき…

冷房

- 室温が下がった場合、送風のみになることがあります。

暖房

寒いとき…

暖房

- 運転開始時、温風を出す準備のため、しばらく風が出ないことがあります。

除湿

湿気を取りたいとき…

除湿

- 室温・湿度が下がった場合、停止することがあります。
- お部屋や外気の条件により、室温が約2~3℃変化したり、設定湿度にならない場合があります。

停止

停止

エアコンが、  
かしこく  
省エネ自動運転

※各運転の詳しい説明は (37 ページ)

ご注意

- 運転開始時は、準備中のため気流パネルがすぐに開かないことがあります。
- 運転時、おそうじランプが点灯している場合は、おそうじ機能の自動運転が働いています。(24 ページ)
- 冷房時、冷風感を求めたい場合は、風向を調節してください。(14 ページ)

## お好みで、温度・湿度を変えたいとき

### 温度

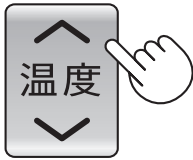

押すごとに1℃ずつ  
変わります。

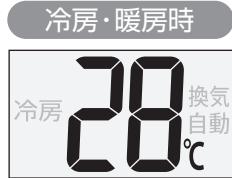

- 設定できる範囲  
18℃～32℃

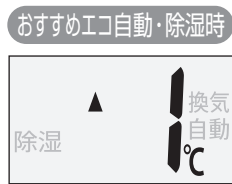

- 設定できる範囲  
エアコンが選んだ温度設定  
37ページ を標準に±2℃  
の範囲で調節できます。

・2℃	(2℃高め)
・1℃	(1℃高め)
消灯	(標準)
・1℃	(1℃低め)
・2℃	(2℃低め)

**除湿時は**  
「温度」ボタン(▲または▼)を1回押すと、湿度表示  
が消え、続けて押すと温度が変更されます。  
(設定温度を5秒間表示)

### 湿度



押すごとに5%単位で  
変わります。



- 設定できる範囲  
40%～60%

## 「おすすめエコ自動※」運転とは？

- 運転開始時、適温になるようにエアコンが運転内容を選択。

運転開始時の室温と外気温により、エアコンが自動で運転の種類(冷房・暖房)と設定温度を選びます。(37ページ)  
エアコンが選んだ運転内容は、お知らせ で確認できます。(23ページ)

- 運転中は、エアコンが次の3つをかしこく管理して、状況に応じた運転コントロール。

#### 運転効率

節電効果の大きい、効率のよい運転になるよう管理をします。

冷房・暖房運転開始時などは大きいパワーでできるだけ早く冷やしたり、暖めたりして  
いますが、「おすすめエコ自動」では、エネルギー消費効率(COP)を優先した省エネ運転を  
おこないます。(パワーを少し抑えた運転になります)

#### 湿度

湿度により、体感温度は変化することを考慮した、温度管理をします。

湿度が高い → 体感温度 高くなる

湿度が低い → 体感温度 低くなる

冷房時：室内湿度が低くなれば、設定温度を自動的に高くする。

暖房時：室内湿度が高くなれば、設定温度を自動的に低くする。

#### お部屋の明るさ

センサーが日当たりや照明の具合を検知して、設定温度を自動調節してムダな運転を抑えます。

- 室内への日当たりが強くなったと検知→暖房時に設定温度を緩めて省エネ運転をおこなう。
- 室内への日当たりが弱くなったと検知→冷房時に設定温度を緩めて省エネ運転をおこなう。
- 日射がなく照明が消されたらと検知→設定温度を段階的に緩めて省エネ運転をおこなう。

(本体表示部のランプは暗くなります)

※AY-A40XE8(4.0kWタイプ)において、当社試験室(16畳)、外気温2℃で1時間運転をおこなったときの積算電力量：おすすめエコ自動(暖房)運転時 1,315Wh  
暖房23℃設定 運転時 1,690Wh



# 風量・上下風向・左右風向

お好みで、風量を変えたり、上下や左右の風向を変えたいとき



風量



押すごとに、表示が変わります

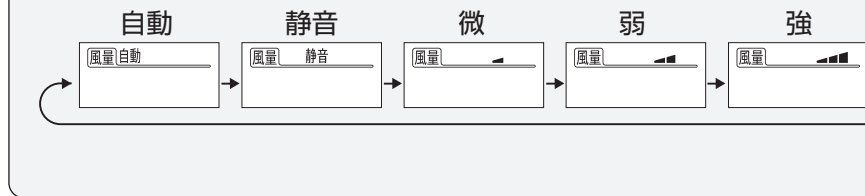

上下風向



押すごとに、表示が変わります

冷房・おすすめエコ自動(冷房)・除湿・プラズマクラスターイオン単独・換気単独・

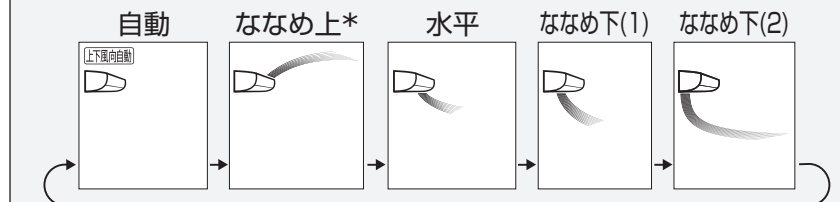

暖房・おすすめエコ自動(暖房)

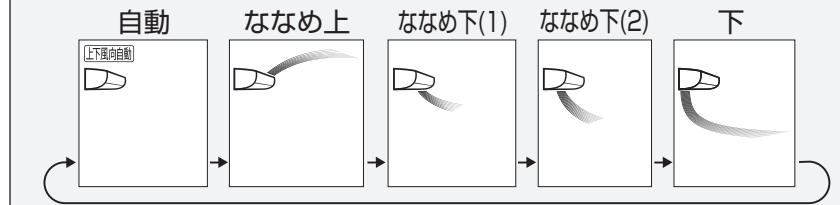

●天井から10cm以内の高さにエアコンを設置している場合は、必ず

左右風向



押すごとに、表示が変わります

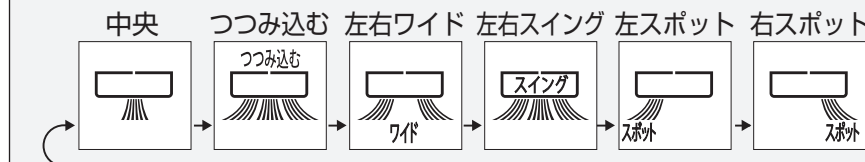

●冷房時、冷風感を求めたい場合は、「中央」「左スポット」「右スポット」などで、人のいる方向に風向を設定してください。

●お部屋の端にエアコンを設置している場合は、必ず据付位置の設定変

ご注意

- 上下風向・左右風向を調節するときは必ず、リモコンで操作してください。手で調節すると、誤動作や異音、故障の原因になります。
- 上下風向を下向きにし、長時間冷房や除湿運転をすると、気流パネルや左右なめらかガイド周辺に露がついて、水滴が落ちることがあります。

**急速**

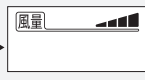

- 除湿時は、切り換えできません。(風量自動に固定)
- 「静音」は、能力を抑えて静かに運転します。
- 「急速」は、最大能力で運転するため、運転音が大きくなります。運転音が気になる場合は、「自動」または、お好みの風量にしてください。

**風量自動** のときは

**おすすめエコ自動・冷房・暖房時**  
お部屋が設定温度になるまでは強く、設定温度になると、弱めの風量になります。

**除湿・プラズマクラスターイオン単独時**  
弱い風量になります。

**衣類乾燥**

\* 衣類乾燥時は、「ななめ上」は表示されません。

※リモコンの上下風向表示は、風向を選ぶ目安であり、実際の風向とは異なります。

**上下風向自動** のときは

**冷房・おすすめエコ自動(冷房)時**  
運転開始時は**ななめ下**方向に吹き出します。(最長20分間)  
お部屋が設定温度に近づくと、**水平**方向や**ななめ上**方向に吹き出して天井方向へ送風し、冷風感を抑えます。  
● 冷風感を求めたい場合は、風向を「ななめ下」に設定してください。

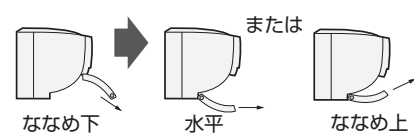

**暖房・おすすめエコ自動(暖房)時**  
吹き出す風の温度が低いときは、**ななめ後**方向に、暖まると**ななめ下**方向に吹き出します。お部屋が暖まると(設定温度到達から5~25分後)、**下**方向に吹き出して床面方向へ送風し、足元を暖めます。



**除湿・プラズマクラスターイオン単独・換気単独時**  
**ななめ上**方向に吹き出します。



上風向の設定変更をおこなってください。(30 ページ)

中央	まっすぐに風を送る。
つつみ込む	左右ワイドより狭い範囲に風を広げて、お部屋全体に風を送る。
左右ワイド	両端に風を広げて送る。
左右スイング	左右にスイングする。
左スポット	エアコンを中心として左側に、風を強めに送る。
右スポット	エアコンを中心として右側に、風を強めに送る。

**つつみ込む気流** (38 ページ) **設定のしかた**

(上下風向) と (左右風向) を、以下のように設定してください。

冷房時……天井からつつみ込む  
 (上下風向) 「自動」または「ななめ上」  
 (左右風向) 「つつみ込む」

暖房時……足元からつつみ込む  
 (上下風向) 「自動」または「下」  
 (左右風向) 「つつみ込む」

更をおこなってください。(30 ページ) 左右風向の角度を調節します。

● 据付位置を「左」または「右」に設定時は (30 ページ)、左右風向を「中央」に設定しても、左右なめらかガイドは、まっすぐの方向になりません。

# プラズマクラスターイオン

プラズマクラスターイオンで、お部屋の空気を清潔にする

運転中



## プラズマクラスターイオンだけの 単独運転

運転

停止中に



《リモコン表示》

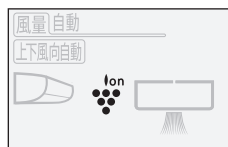

停止



### 電気代の目安

- プラズマクラスターイオン単独運転 (風量自動時)… 1時間あたり約0.5円
- \* 料金単価は 22円/kWh (税込)で算出。

## おすすめエコ自動・冷房・暖房・除湿との 併用運転

運転

運転中に

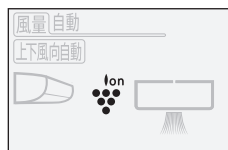
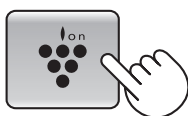

お買いあげ時は、「プラズマクラスターイオン」が同時に運転するように設定されています。

取消

併用運転中に

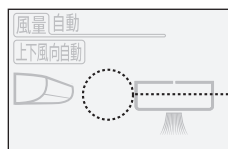
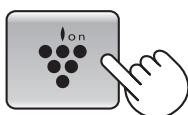

### 「プラズマクラスター」技術とは？

自然界にあるのと同じプラスとマイナスのイオンをプラズマ放電により作り出し放出。浮遊ウイルス\*<sup>1</sup>の作用を抑え、浮遊カビ菌\*<sup>2</sup>、アレル物質\*<sup>3</sup>や付着したニオイ\*<sup>4</sup>を除去するシャープ独自の技術です。

さらに美肌効果\*<sup>5</sup>(ツヤ・ハリ・キメ)も発揮します。 (18,19,24ページ)

\* 表紙の注釈を参照ください。

- 試験機関
- \*1 イギリス レトロスクリーン・バイロロジー社
  - \*2 (財)石川県予防医学協会
  - \*3 広島大学大学院 先端物質科学研究科
  - \*4 (財)日本紡績検査協会
  - \*5 (株)総合医科学研究所

エアコン付近では、フッ素樹脂やシリコンを配合した化粧品など\*は使わない

本体内部にフッ素樹脂やシリコンが付着し、プラズマクラスターイオンが発生しなくなることがあります。

\*ヘアケア商品(枝毛コート液・ヘアムース・ヘアトリートメントなど)・化粧品・制汗剤・静電気防止剤・防水スプレー・つや出し剤・ガラスクリーナー・化学ぞうきん・ワックスなど。

ご注意

プラズマクラスターイオン単独運転中は、温度の変更、入タイマー予約ができません。

# 換気

## 注意

！ 燃烧器具と一緒に運転するときは  
こまめに窓を開けて換気する

【酸素不足による窒息の原因】

### お部屋の空気を室外に排出する

運転中

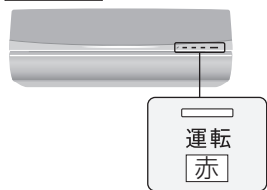

### 換気だけの 単独運転

《リモコン表示》

運転

停止中に

換気

換気  
自動

お好みの運転を選ぶ。 換気切り換え 参照

### 電気代の目安

- 換気急速単独運転…  
1時間あたり約0.5円
- \* 料金単価は 22円/kWh  
(税込)で算出。

停止

停止

### おすすめエコ自動・冷房・暖房・除湿・プラズマクラスターイオン・部屋清浄との 併用運転

運転

運転中に ※

換気



お好みの運転を選ぶ。 換気切り換え 参照

お買いあげ時は、  
「換気」が同時に運転する  
ように設定されています。

※部屋清浄は設定中に  
おこなってください。

取消

併用運転中に ※

換気



換気「切」を選ぶ。

「換気自動」消灯

### 換気切り換え

押すごとに表示が変わり、4種類の運転が選べます。

換気自動 換気弱 換気標準 換気急速 換気切(併用運転時のみ)

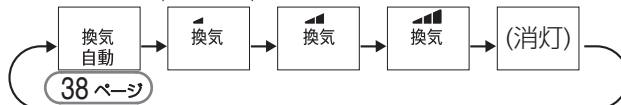

「急速」は最大能力で  
換気するため、運転  
音が大きくなります。  
通常は、「急速」以外  
をお使いください。

ご注意

- お部屋の空気を室外に排出して換気します。  
換気扇のような強力な換気能力はありません。(燃烧による酸素不足は補えません)
- 換気単独運転中は、温度・風量の変更、入タイマー予約ができません。

# 部屋清浄

現在日時を合わせてから、部屋清浄の設定をしてください。

10ページ



## プラズマクラスターイオンで1日1回お部屋の空気を浄化する

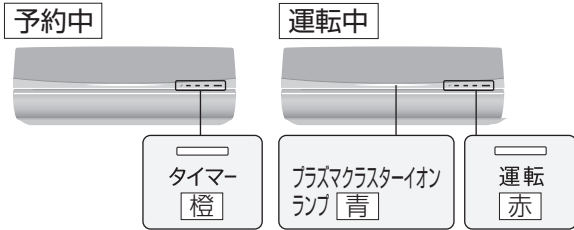

1日1回、設定した時刻にエアコンがプラズマクラスターイオンを、約1時間かけてお部屋のすみずみまで行き渡らせ、カビやニオイを抑制します。エアコンが使われないシーズンオフや、長期間の留守中に、おすすめします。



**例** 毎日、「14:00」に運転するとき

1

停止中に

部屋清浄

《リモコン表示》



2

すすむ



もどる

時刻を合わせる



- 10分単位で変わります。
- 押し続けると、早送りします。
- ここで換気併用運転の設定が変更できます。(初期設定は併用運転)

換気 17ページ

3

本体送受信部に向けて

設定

「ピッ」と音がして設定完了



- 運転途中で気流パネルと左右風向の向きが変わります。

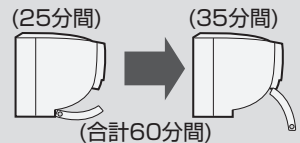

設定を取り消すとき

設定中に「部屋清浄」を押す。  
(本体のタイマーランプ(橙)が消灯)

予約時間を変更するとき

「部屋清浄」押して、設定を取り消してから、もう一度初めから予約時刻を合わせる。

### ご注意

- 部屋清浄運転中は、温度・風量・風向の設定はできません。(風量は強い風量になります)
- 部屋清浄設定後に他の運転をおこなうと、設定は取り消されます。
- 現在日時を確認したいときは、「日時」ボタンを押してください。(5秒間表示します)
- 停電すると部屋清浄設定は取り消されます。通電後、再度設定してください。



# 衣類乾燥

夏場は除湿、冬場は暖房運転で洗濯物を早く乾かす

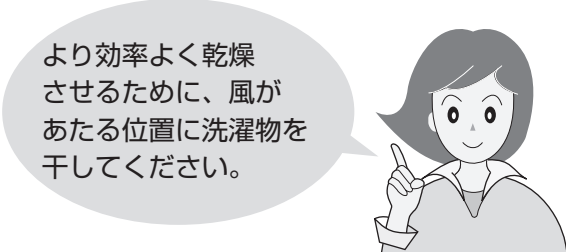
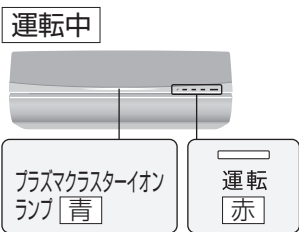

- 運転開始時の室温と外気温により、運転内容(暖房・除湿)を選び、お部屋の湿度を下げて衣類を乾燥させます。また、プラズマクラスターイオン(16ページ)を放出して、室内で乾かした洗濯物に付きやすいにおいを抑え、換気もします。
- 運転開始から約4時間後\*、自動的に送風運転に変わります。ただし、暖房運転の場合は送風になる30分前は、除湿運転をします。

\* タオル・シャツなど合計4kgの洗濯物を乾燥させる時間

**運転内容の目安**

室温 ↑ 24℃

除湿運転

暖房運転

10℃ 18℃ 外気温

- 上下風向自動のときは、風向は以下のようになります。

暖房または送風(強風) → ななめ下

除湿 → ななめ上

送風(微風) → ななめ下

部屋清浄 / 衣類乾燥

**ご注意**

- 衣類乾燥運転中は、温度・風量の変更、入タイマー予約ができません。風向はリモコンの「上下風向」「左右風向」ボタンを押すと、変えることができます。(14ページ)
- 運転開始から約4時間後、自動的に送風運転に変わるため、衣類の種類や量によっては十分に乾かないことがあります。運転時間を延長したいときは、切タイマーを使うと予約した時刻まで衣類乾燥運転ができます。(26,28ページ)

# フルパワー

早く冷やしたい・暖めたいときに、最大パワー運転

運転中

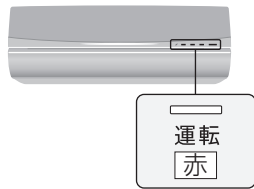

運転

冷房・暖房運転中に



《リモコン表示》



取消

運転中にもう一度

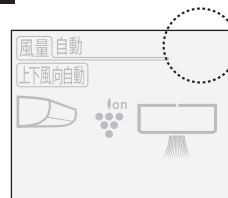

「フルパワー」消灯



風量と上下風向は以下ようになります

冷房時

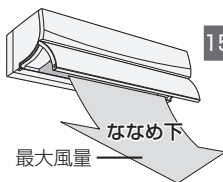

15分後

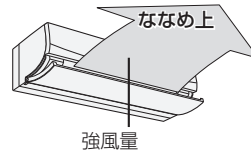

または

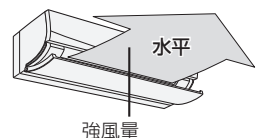

暖房時

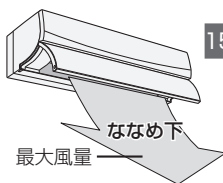

15分後

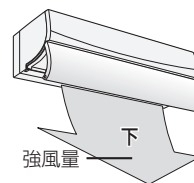

ご注意

- フルパワー運転中は、温度・風量の変更ができません。風向は、変更できます。
- 暖房運転開始から約1～3分間は、フルパワー運転をしても最大パワーになりません。(温風を出す準備のため)

# ねむリズム

つけっぱなしで使っても、快眠&健康的なおやすみ運転

運転中



※おやすみ用に本体表示部全体が暗くなる

運転

おすすめエコ自動・冷房・暖房・除湿運転中に



《リモコン表示》



取消

運転中にもう一度



表示部全体の明るさが、もとに戻る。

「ねむリズム」消灯

つけっぱなしで使っても、朝まで快眠をサポートします。

寝冷えや寝苦しさを抑えた快適な睡眠ができるように、エアコンが朝まで室温をコントロールします。

《例》設定温度27℃で、冷房運転の場合

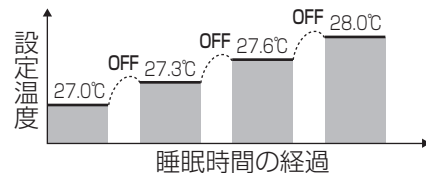

室温の上がりすぎ、下がりすぎを防ぐため、設定温度を徐々に変化させ、快適な目覚めをサポートします。また、周期的に運転をOFFさせてムダな電気代を抑えます。

## 運転内容

1時間後にいったん運転を止め、その後は80~90分周期で設定温度をコントロールしながら運転します。(ねむリズム中は運転ランプは点灯し、気流パネルは開いたままです)

設定温度	1時間後以降に、設定温度を冷房・除湿時は約1℃高くし、暖房時は約3℃低くし、冷やしすぎ・暖めすぎを抑えます。また、冷房時はエアコンが風の温度を自動的にコントロールして、外気温が下がっても吹き出し温度が下がりすぎないように調節し、睡眠中に寒くならない運転をおこないます。
風量	「自動」になります。除湿時以外は変更できます。(14ページ)
上下風向	「自動」になります(冷房時はななめ上方向)。変更できます。(14ページ)

ご注意

- 「ねむリズム」は自動的に停止しません。お好みに合わせて切タイマーを設定してください。(26,28ページ)
- 「停止」ボタンまたは切タイマーで運転を停止すると「ねむリズム」の設定は取り消されて、次の運転時は「ねむリズム」なしで開始します。

# 電気代・お知らせ

## 運転時間や電気代を見る

電気代は目安です



### 本体送受信部に向けて

電気代

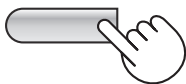

4秒ごとに表示が変わります。

自由に表示を切り換えたい場合は、画面表示中にリモコンカバーを開け、**すすむ/もどるボタン**を押すと前後に表示を切り換えることができます。(最大表示時間：30秒間)

### 《リモコン表示》

今日 7h  
48円

昨日 9h  
58円

月火水木金土日  
比較グラフ

今月 115h  
760円

10月 11月 12月  
比較グラフ

● 今日の運転時間と電気代を表示します。

● 昨日の運転時間と電気代を表示します。

● 一週間の比較グラフ (今日の電気代は右端に表示)

● 今月の運転時間と電気代を表示します。

● 直近3ヶ月の比較グラフ (今月の電気代は右端に表示)

## 電気料金の設定について

時間帯に関係なく一定の電気代単価を設定する「通常」料金と、時間帯別に電気代単価が設定されている「時間帯別」料金(オール電化、深夜料金プランなど)があります。電力会社とのご契約に合わせて、各ご家庭ごとの設定が必要です。設定のしかたは **30 ページ**

**通常** 単価22円 (初期設定)  
10~50円の範囲で設定を変更できます。

**時間帯別** 各電力会社の料金プランに合わせて  
時間帯1~9の中から設定を選択できます。  
下記の表より、ご家庭にあてはまる時間帯を探し、設定を変更してください。

電気料金の種類は大きく2つあります

### 【電力会社別 料金プラン】

電力会社	料金プラン	設定
北海道電力	eタイム3	時間帯1
	ドリーム8エコ	時間帯2
	ドリーム8	時間帯9
東北電力	やりくりナイト10	時間帯7
	やりくりナイトS	時間帯7
	やりくりナイト8	時間帯9
東京電力	電化上手	時間帯3
	おトクなナイト10	時間帯7
	おトクなナイト8	時間帯9
北陸電力	エルファイト10プラス	時間帯6
	エルファイト10	時間帯7
	エルファイト8	時間帯9
中部電力	Eタイムプラン	時間帯4
	タイムプラン	時間帯9

電力会社	料金プラン	設定
関西電力	はぴeタイム	時間帯3
	時間帯別電灯	時間帯9
中国電力	ファミリータイムプランI	時間帯5
	ファミリータイムプランII	時間帯5
四国電力	エコノミーナイト	時間帯8
	電化Deナイト	時間帯9
九州電力	得トクナイト	時間帯9
	電化deナイト	時間帯6
沖縄電力	よかナイト10	時間帯7
	Eeライフ	時間帯3
	時間帯別電灯	時間帯9

※各時間帯の電気代単価の詳細は **38 ページ**

## カバー開

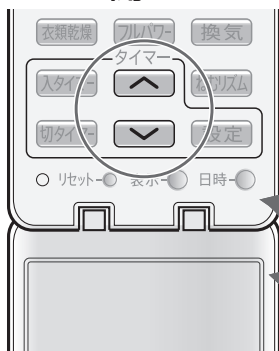

### ご注意

- リモコンの日時設定をしていないと、電気代を表示しません。
- お買いあげ時は、電気代単価22円/kWhで算出する設定にしております。電気代単価は電力会社との契約によって異なります。ご契約の料金設定に合わせてください。(上記参照)

## 運転内容、温度や湿度、ユニットの残時間を見る



### 本体送受信部に向けて

お知らせ

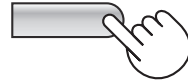

4秒ごとに表示が変わります。

自由に表示を切り換えたい場合は、画面表示中にリモコンカバーを開け、**すすむ/もどるボタン**()を押すと前後に表示を切り換えることができます。(最大表示時間：30秒間)

### 《リモコン表示》

冷房27℃  
運転中

室内28℃50%  
室外35℃

プラズマクラスター  
残時間 

●おすすめエコ自動運転時の運転内容を表示します。(それ以外の運転時、停止中は、表示しません)

●室内温度/湿度・室外温度を表示します。(室外温度は、おすすめエコ自動、冷房、暖房、除湿時に表示します)

●プラズマクラスターイオン発生ユニットの残時間を表示します。**【下記参照】**(残時間がゼロになると「ユニット交換してください」と表示します)

### ご注意

表示する室内温度や湿度、室外温度は室内機、室外機周囲の温度を検知して表示しており、市販の温度計と表示が異なることがあります。

## リモコン表示について

### 運転時間/電気代 …

- 「今日」「昨日」の運転時間と電気代は、午前0時からの積算内容を表示します。「今月」の運転時間と電気代は、1日からの積算内容を表示します。(エアコン運転中でも上記の規定日時になると、0(ゼロ)になります)  
※停電があったときや電源プラグを抜いたときは、積算された運転時間と電気代はゼロになり、通電が再開された時点から再度積算を始めます。  
※日時設定や電気料金金の設定を途中で変更した場合は、運転時間と電気代が正しく表示されない場合があります。
- 比較グラフはそれぞれの電気代のうち、最も高いものを基準にして、残りは基準に対する割合を表示しています。
- 運転時間は、「今日」「昨日」は0.5時間単位、「今月」は1時間単位で表示されます。電気代は右記の桁数で表示します。

### 〈電気代表示〉

範囲	表示桁数
0~10円	1円単位
10~100円	5円単位
100~1000円	10円単位
1000円以上	100円単位

### 室内温度/湿度・室外温度 …

- それぞれの表示範囲は次のとおりです。  
室内温度：0℃~40℃ (表示範囲を超える温度を検知した場合は、「低温」「高温」と表示します)  
室内湿度：25%~75% (表示範囲を超える湿度を検知した場合は、「低湿」「高湿」と表示します)  
室外温度：-9℃~40℃ (表示範囲を超える温度を検知した場合は、「低温」「高温」と表示します)

### プラズマクラスターイオン発生ユニットの残時間 …

- 1日盛りは約2,500時間、合計(7日盛り)で「ユニットの寿命：約17,500時間」\*を表しています。  
(\*1日8時間、毎日使用した場合約6年分の時間です)

### 受信エラー …

- 情報は室内機から送られてくる信号を受信して表示されます。リモコンに「受信中」が表示されている間(約3秒間)、リモコンを室内機に向けておいてください。「受信エラー」が表示された場合は、リモコンを室内機に向けて、もう一度、「電気代」ボタンや「お知らせ」ボタンを押してください。



# おそうじ機能

## 自動運転

## プレクリーニング・フィルター掃除・内部清浄

運転中



お買いあげ時は、「プレクリーニング」、「フィルター掃除」、「内部清浄」が自動で運転するように設定されています。

おそうじ  
緑

※「プレクリーニング」と「内部清浄」時は、プラズマクラスターイオンランプ(青)も点灯します。

運転開始後

約40秒間

お好みの運転

運転停止後

約4分30秒間

約60分間

プレクリーニング(運転停止時間が24時間以上経過したときのみ)

フィルター掃除  
(1日1回のみ)

内部清浄

### 自動運転のおそうじ内容

おすすめエコ自動・冷房・暖房・除湿・プラズマクラスターイオン単独・換気単独・部屋清浄運転時に働きます。

#### プレクリーニング(約40秒間)...

- 運転開始直後に、プラズマクラスターイオンをエアコン内部に充満させ、換気運転によりニオイを室外へ排出します。
- 「運転停止時間が24時間以上経過したときのみ」働きます。

#### フィルター掃除(約4分30秒間)...

- 運転停止後に、フィルターのほこりをパワーブラシでかき出し、室外へ排出します。
- 「1日に1回のみ」働きます。  
→ 前回のフィルター掃除運転から24時間以内は、働きません。

#### 内部清浄(約60分間)...

- 運転停止後に、送風運転で吹出口周辺を乾燥し、プラズマクラスターイオンをエアコン内部に充満させ、カビの発生を抑制します。

<気流パネルの動き>

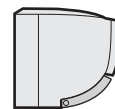

気流パネルは閉じたまま運転します。

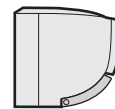

気流パネルは閉じたまま運転しますが、内部清浄同時設定時は、上部が少し開いて運転します。

(30分間)

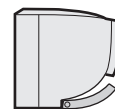

(30分間)

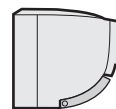

(合計60分間)

※フィルター掃除や内部清浄運転は、カビなどの発生を抑制するためにも、最後まで運転していただくことをおすすめします。

どうしても途中で停止したい場合は、「停止」ボタンを押してください。

### ■おそうじの自動運転設定を取り消したいとき

「メニュー」ボタンより設定変更できます。(30ページ)

(ただし、フィルター掃除自動運転の設定を「切」にしている場合、運転を10回繰り返した停止後は、エアコンを効率よくお使いいただくために、自動でフィルター掃除運転をします。)

ご注意

- リモコン表示 **フィルター掃除** **内部清浄** は、おそうじ運転開始1分後に消灯します。
- 切タイマーで運転を停止した場合は、排気を抑えて通常よりも音を下げ、フィルター掃除自動運転をおこないません。毎日、切タイマーで停止するとフィルター掃除が十分にできませんので、週に一度は手動運転をしてください。

# 手動運転

## フィルター掃除・内部清浄

運転中



おそうじ ※「内部清浄」時は、プラズマクラスターイオンランプ(青)も点灯します。

「フィルター掃除」、「内部清浄」は、停止中に手動で運転できます。自動運転よりも、念入りの運転をおこないますので、シーズン後のお手入れなど、長期間使わないときに使用してください。



### フィルター掃除 (約14分間)



### 内部清浄 (約70分間)



※手動運転はエアコン運転中ではできません。必ず、停止状態から開始してください。

### 手動運転のおそうじ内容

#### フィルター掃除(約14分間)...

- フィルターのほこりをパワーブラシでかき出し、室外へ排出します。自動運転よりも、時間をかけて念入りにおこないます。

<気流パネルの動き>

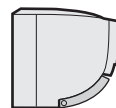

気流パネルは閉じたまま運転します。

#### 内部清浄(約70分間)...

- 送風または暖房運転※で吹出口周辺と室内機内部を念入りに乾燥し、プラズマクラスターイオンをエアコン内部に充満させ、カビの発生を抑制します。  
(※外気温が24℃以上のときは送風運転、24℃未満のときは暖房運転で乾燥します)



(30分間)

(10分間)

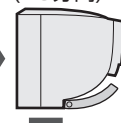
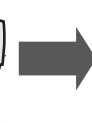

(30分間)

(合計70分間)

※フィルター掃除や内部清浄運転は、カビなどの発生を抑制するためにも、最後まで運転していただくことをおすすめします。どうしても途中で停止したい場合は、「停止」ボタンを押してください。

- フィルター掃除運転をしても、使用状況や環境により、フィルターの汚れが取れないことがあります。シーズンに一回は汚れ具合を確認し、とくに台所などでのご使用で油汚れが、気になる場合や、フィルター掃除運転をご使用にならない場合は、フィルターを取りはずしてお手入れしてください。(34ページ)
- すでに発生したカビは内部清浄運転で取れません。また、内部清浄運転をしても使用状況や環境により、カビやにおいが発生することがあります。その場合、本体内部の洗浄をおすすめします。(45ページ)

# 入タイマー・切タイマー

予約した時刻に自動で運転または停止する



- 予約時刻に設定した室温になるよう入タイマー予約できます。
- 運転を止めたい時刻を切タイマーで予約できます。

1

例 「7:30」にお望みの室温にしたいとき

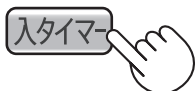

"入"を点滅させる

《リモコン表示》



- 予約内容が表示されます。

切タイマーの場合

「切タイマー」を押して、「切」を点滅させる。

2



もどる

予約したい時刻に合わせる



- 10分単位で変わります。
- 押し続けると、早送りします。
- ここで運転の種類や設定温度などの運転内容が、変更できます。

3

本体送受信部に向けて



「ピッ」と音がして  
"入"が点灯し、  
予約設定完了



切タイマーの場合

「設定」を押すと、「切」が表示されます。

## ご注意

- 入タイマーは予約時刻に設定温度になるよう、最長1時間前から運転を始めます。
- タイマーは1回だけの運転ですので、そのつど予約設定が必要です。
- タイマー予約ができない運転もあります。詳しくは (37ページ)
- 現在日時を確認したいときは、「日時」ボタンを押してください。(5秒間表示します)

現在日時を合わせてから、タイマー予約をしてください。

10ページ



## タイマーの組み合わせ

### 入タイマーと切タイマーの組み合わせ

#### タイマーを取り消すとき

予約中に **入タイマー** (または **切タイマー**) を押す。  
(本体のタイマーランプ(橙)が消灯)

#### 予約時間を変更するとき

**入タイマー** (または **切タイマー**) を押してタイマーを取り消してから、もう一度、初めから予約する。

#### 前回と同じ時刻で予約するとき

**入タイマー** (または **切タイマー**) を押して"入"(または"切")を点滅させ、予約時刻を確認して **設定** を押す。  
(前回、予約した時刻を記憶しています)

#### 停電のとき

停電すると、エアコンのタイマー予約は取り消され、運転は止まります。通電後、再度、予約してください。(リモコンはタイマー予約や運転の表示を続けます)

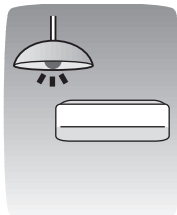

**例** 23:00に停止し、7:30にお望みの室温になるように運転したいとき (現在時刻 20:00)

1

切タイマーで23:00に予約する

《リモコン表示》

切  
23:00

入タイマーで7:30に予約する

入 ← 切  
7:30 23:00

- 現在時刻に対して、予約時刻の早い方からタイマーが動作します。  
(←→は、タイマーの動作する順序)

入 → 切の組み合わせもできます。

2

### 簡単切タイマー (28ページ) と入タイマーの組み合わせ

**例** 3時間後に停止し、7:30にお望みの室温になるように運転したいとき (現在時刻 20:00)

1

3時間切タイマーを予約する

切  
3h

入タイマーで7:30に予約する

入 ← 切  
7:30 3h

- 簡単切タイマーは、入タイマー・切タイマーより優先されます。

2

# 簡単切タイマー

現在日時を合わせてから、タイマー予約をしてください。

10ページ



0.5・1・2・3・5時間後の切タイマーを簡単に予約する

予約中

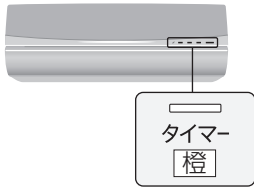

例 「3時間後切」に予約したいとき

運転中に

簡単切タイマー

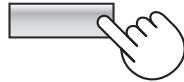

予約したい時間を選ぶ

押すごとに、表示が変わります。

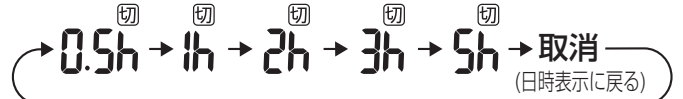

《リモコン表示》

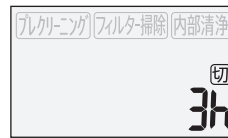

● リモコンに、タイマーの残時間を表示します。  
(5h→4h→3h→2h→1h→0.5hの順に減算)

予約

予約中にもう一度

簡単切タイマー

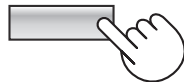

取消



本体のタイマーランプ(橙)消灯。

..... 現在日時表示に戻る

予約時間を変更するとき

「簡単切タイマー」ボタンを押して、タイマーを取り消してから、再度予約したい時間を選ぶ。

ご注意

- 停止中に、「簡単切タイマー」ボタンを押すと、停止前と同じ運転(おすすめエコ自動・冷房・暖房・除湿のいずれか)を開始します。
- 現在日時を確認したいときは、「日時」ボタンを押してください。(5秒間表示します)



# こんなこともできます

より快適に、お使いいただくために

## 応急運転

リモコンを紛失したり、電池が切れたとき、本体で応急運転ができます。  
運転内容・温度設定は、室温・外気温により、自動で選びます。

オープンパネル

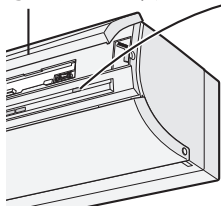

応急運転

(オープンパネルを開けた右側にあります)

- 本体の運転ランプ(赤)が点灯。

### ■停止するとき

もう一度「応急運転」ボタンを押す。

### ご注意

運転中に、「応急運転」ボタンを5秒以上押し続けると強制冷房運転(エアコンの移設・廃棄時に使用)になり、運転ランプが点滅します。  
そのときは、「応急運転」ボタンを短く押して、停止してください。

## 本体表示を消す

睡眠時など、本体表示部の明るさが気になるときに、本体表示を消すことができます。  
(ただし、運転ランプ・タイマーランプ・おそうじランプは消すことができません)



運転中に、本体送受信部に向けて

表示

- 本体表示が点灯。

### ■点灯するとき

もう一度「表示」ボタンを押す。

- 消えていた本体表示が点灯。

### ご注意

- 本体表示を消すと、次の運転時も消えた設定のままです。
- 停止中は操作できません。

## リモコンの混信を防ぐ

弊社エアコン2台を同じ部屋に据え付けたときなど、信号設定を切り換えて、混信を防ぐことができます。

### 1 停止中に

リモコンのカバーを開け、先の細いものでリセット-○を押す

- 日時表示が点滅。

《リモコン表示》



### 2 温度

"1"を表示するまで、押し続ける(約5秒間)



### 3 温度

信号設定を"2"に切り換える(初期信号設定は、"1")

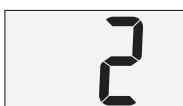

### 4 30秒以内に、本体送受信部に近づけて

停止

もう1台のエアコンが受信しないようご注意ください。

現在日時を合わせる (10ページ)

5 (この設定をすると、日時設定はリセットされます)

### ご注意

リモコンの電池を交換したり、「リセット」ボタンを押すと、初期設定に戻り、混信が再発したり、送受信できなくなることがあります。  
そのときは、再度設定してください。

# 各種設定

ご家庭の状況に合わせて、各種設定を変えることができます



1

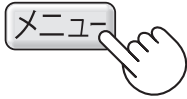

項目を選ぶ

押すごとに、**メニュー項目**が変わる

2



設定を選ぶ

押すごとに、**選択項目**が変わる

3

本体送受信部に向けて



確定する

(「ピッ」と音がして、設定完了)

- 確定後、30秒以内に **メニュー** を押すと、続いて次の項目が設定できます。

■途中で操作を中止するとき



## メニュー項目

おそうじ機能

### プレクリーニング

自動運転の入/切を選択する。

### フィルター掃除

自動運転の入/切を選択する。

### 内部清浄

自動運転の入/切を選択する。

### 電気料金

電力会社と契約している料金設定に変更する。

- 設定前に **(22ページ)** の「電気料金の設定について」をお読みください。

### 部屋形状

お部屋の形状に合わせて、風量を自動調節する。

### 据付位置

風を、お部屋の中心に送るよう送風範囲を自動調節する。

### ニオイ感度

ニオイセンサーの感度を変える。

### 下風向

暖房時の「下」方向の風向きを変える。

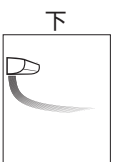

### 上風向

冷房時の「ななめ上」方向の風向きを変える。

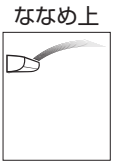

### 室外機パワー

室外機の運転音が気になるときに。

## ご注意

リモコンの電池を交換したり、「リセット」ボタンを押すと、リモコンは初期設定に戻りますが、エアコン本体はおそうじ機能以外の設定内容を記憶しています。

**選択項目**

入※切		
入※切	フィルター掃除自動運転の設定を「切」にしている場合、運転を10回繰り返した停止後は、エアコンを効率よくお使いいただくために、自動でフィルター掃除運転をします。	
入※切		
通常※ 時間帯別	<p>電気料金 単価 (22円) 選択 → 決定 確定</p> <p>「単価」を変更</p> <p>電気料金 時間帯1 選択 → 決定 確定</p> <p>「時間帯」を変更</p>	<ul style="list-style-type: none"> <li>●「単価」は1円単位で10～50円の範囲で設定変更できます。お買いあげ時は、22円に設定されています。</li> <li>●「時間帯」は1～9の範囲で設定変更できます。(22ページ)を参照のうえ、設定してください。</li> </ul>
正方形※ タテ長 ヨコ長	<p>■「部屋形状タテ長」 縦の長さが横の長さの1.5倍以上のときに、設定します。</p>	<p>■「部屋形状ヨコ長」 横の長さが縦の長さの1.5倍以上のときに、設定します。</p> <ul style="list-style-type: none"> <li>●上記以外は、「正方形」でお使いください。</li> </ul>
中央※ 左右	<p>■「据付位置左」 エアコン左端と左壁との距離が50cm以内*のときに設定します。50cm以内*</p>	<p>■「据付位置右」 エアコン右端と右壁との距離が50cm以内*のときに設定します。 *50cmを超えときは、「中央」でお使いください。</p>
標準※ 高低	<p>■「ニオイ感度高」 汚れに反応しやすくなります。</p>	<p>■「ニオイ感度低」 汚れに反応しにくくなります。</p>
標準※ やや上向き やや下向き	<p>次のような場合は、下風向の設定を変更してください。</p> <ul style="list-style-type: none"> <li>● エアコンの下にある家具などに、風が直接あたるのを避けたいとき → ■「やや上向き」</li> <li>● 風をさらに下に向けたいとき → ■「やや下向き」</li> </ul>	
標準※ やや下向き 下向き	<p>次のような場合は、上風向の設定を変更してください。</p> <ul style="list-style-type: none"> <li>● エアコンの据付位置が天井から10cm以内のとき</li> <li>● エアコン前方に鴨居などの障害物があるとき</li> <li>● 天井が汚れたりするとき</li> </ul> <p>天井 10cm以内 エアコン</p> <p>目安</p> <p>標準 やや下向き 下向き</p> <p>■「やや下向き」 または ■「下向き」</p>	
標準※ 低め	<p>■「室外機パワー低め」 能力を制限するため設定温度に到達するまでに時間がかかる場合があります。</p> <ul style="list-style-type: none"> <li>● 室温が設定温度に近いときなどは、「室外機パワー低め」を選んでも、運転音が下がらない場合があります。</li> </ul>	

※ お買いあげ時は※に設定されています。

# お手入れ (つづく)

## 本体・リモコン・オープンパネル・気流パネル

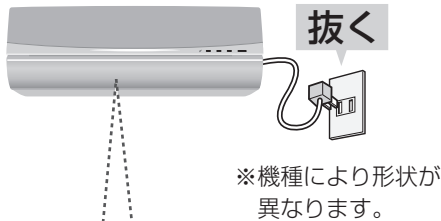

次のものは使わない (製品を傷める原因)



汚れが目立ち始めたら

柔らかい布で、軽くからぶきをする

汚れがひどい場合は、水またはぬるま湯(40℃以下)を含ませ、よく絞った布でふいてください。  
(内部に水が入ると、故障の原因)

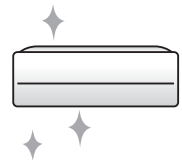

### オープンパネルのはずしかた

- 1 オープンパネルの左右側面を持って手前に引き上げて開ける。
- 2 ほぼ水平状態まで押し上げ、手前に引き抜いて取りはずす。

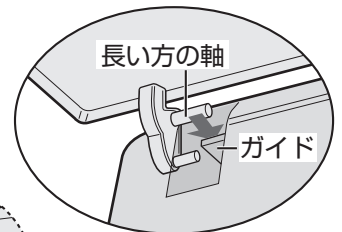
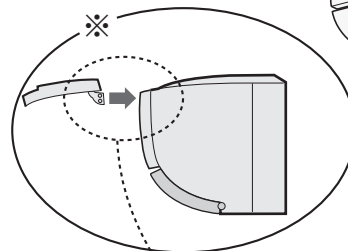
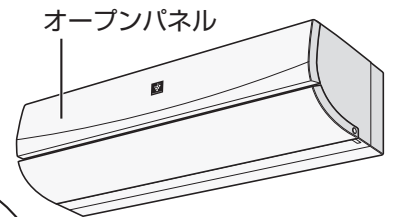

### 付けかた

- 1 ほぼ水平状態※(右図参照)に「オープンパネル」を保ち、ガイドの上面に、長い方の軸を沿わせて、「カチッ」と音がするまで押し込む。(左右共)
- 2 「オープンパネル」の左右両端を「カチッ」と音がするまで、確実に閉じる。

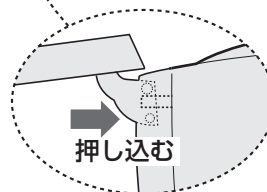

### シーズン前は

- エアフィルターが入っていますか。  
入れないで運転すると室内機の内部が汚れ、故障の原因になります。また、本体のランプが点滅するエラー表示が出て、運転が継続できないことがあります。必ずエアフィルターをセットしてください。
- 室内機・室外機の吸込口・吹出口をふさいでいませんか。
- 電源プラグやコンセントに、ほこりが付着していませんか。  
ほこりが付着していると、感電や火災の原因になります。
- アース線が断線していたり、はずれたりしていませんか。  
アースが不確実な場合、感電や火災の原因になります。アース工事は、お買いあげの販売店、または専門業者にご依頼ください。

### シーズン後は

- 手動おそうじ運転をする。(25ページ)  
(フィルター掃除・内部清掃)
- 運転を停止し、電源プラグを抜く。  
エアコン専用の回路をご使用の場合は、安全ブレーカーも切ってください。
- エアフィルターを取りはずして、汚れ具合を確認し、汚れがひどいときはお手入れする。(34ページ)
- リモコンの電池を取り出す。(10ページ)  
(液漏れによる故障防止)

# ⚠ 注意

⚠ 必ず運転を停止し、電源プラグを抜く

【高速回転するファンで、けがの原因】

## 気流パネルのはずしかた

1 運転を停止し、気流パネルが最後まで閉じてから、15秒以上たった後、電源プラグを抜く。

2 気流パネルの下部(左右両端)の「ロック解除ボタン」を押して、気流パネルの下側を開ける。

3 気流パネルを少し上に浮かして、気流パネルの上部「引掛部」(左右両端)を、本体の「軸」(左右両端)から、取りはずす。

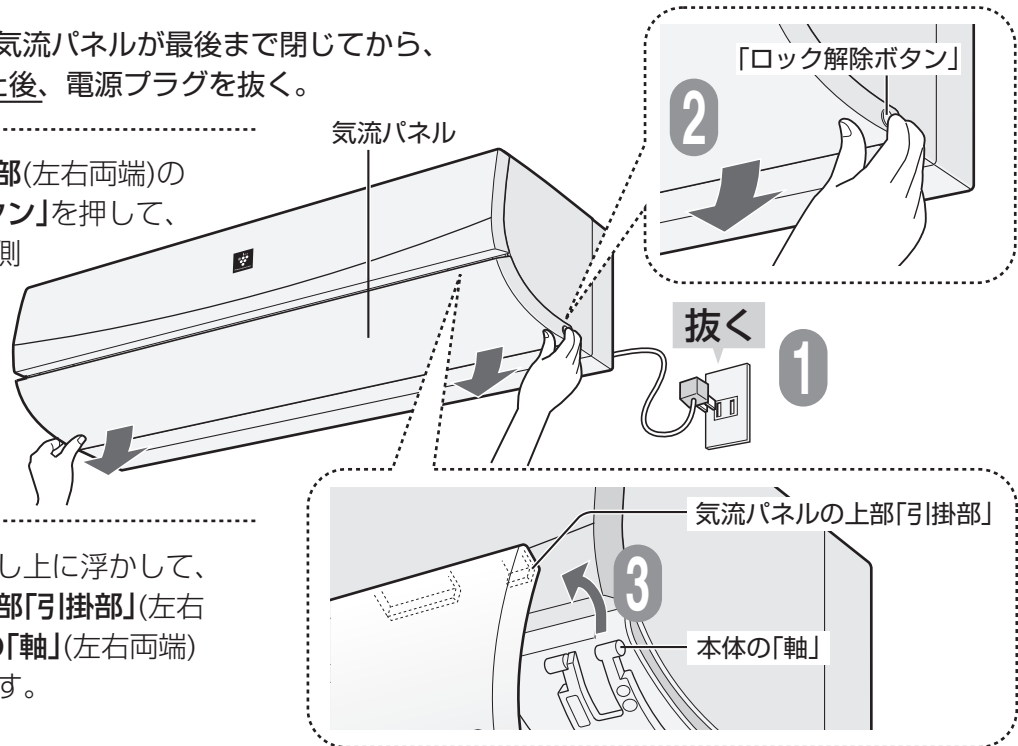

## 付けかた (上記と逆の手順)

1 気流パネルの上下を確認する。側面に「ロック解除ボタン」がある方が下側です。

2 気流パネルの上部「引掛部」を、本体の「軸」に、確実に引っ掛ける。

3 気流パネルの下部(左右両端)を「カチッ」と音がするまで確実に閉じ、取り付け後の確認(右図参照)をおこなう。

(パワー集中ガイド(7ページ)は、下に回転させ、もとの位置に戻してから、気流パネルを取り付けてください)

### 気流パネル取り付け後の確認

気流パネルを取り付けた後、気流パネルが確実に閉じていることを確認してください。(確実に閉じていないと、気流パネルの動作不良や落下の原因となります)

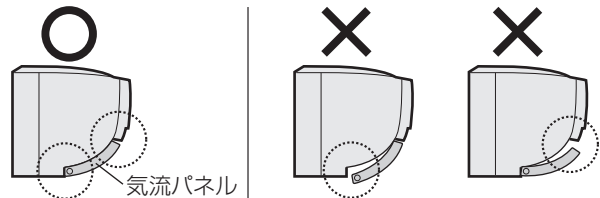

ご注意 オープンパネル、気流パネルは、分解しないでください。(破損・故障の原因)



# お手入れ

汚れがたまると、能力低下や水漏れ・カビ発生などの原因になります。

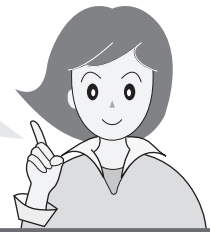

## エアフィルター

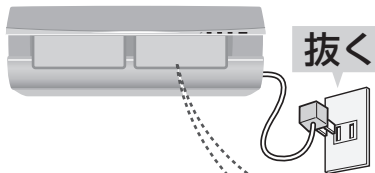

エアフィルターは、エアコンが自動的に掃除をしますが、使用状態や環境により、汚れ(油、たばこのヤニなど)が取れないことがあります。

シーズン後  
に1回を  
目安に

- フィルター掃除運転をしても、シーズンに1回は、エアフィルターを取りはずして汚れ具合を確認し、汚れている場合は掃除をしてください。
- フィルター掃除運転をご使用でない場合は、2週間に1度、掃除をしてください。

## エアフィルターのはずしかた

1

運転を停止し、気流パネルが最後まで閉じてから、**15秒以上たった後**、電源プラグを抜く。

2

オープンパネルの左右側面を持ち、引き上げて開ける。

3

オレンジ色の「ロックつまみ」(左右共：全4カ所)を内側に「カチッ」と音がするまでスライドして**ロック解除**する。

4

フィルター押えの「取っ手」を引き上げて開ける。

5

「エアフィルター」を下に引き抜いてはずす。(左右共)

- フィルター掃除運転中は、電源プラグを抜かないでください。

「フィルター押え」が開けられなくなります。再度電源プラグを差し込んで、約2分間待ってください。(「フィルター押え」を無理に開けると、故障の原因)

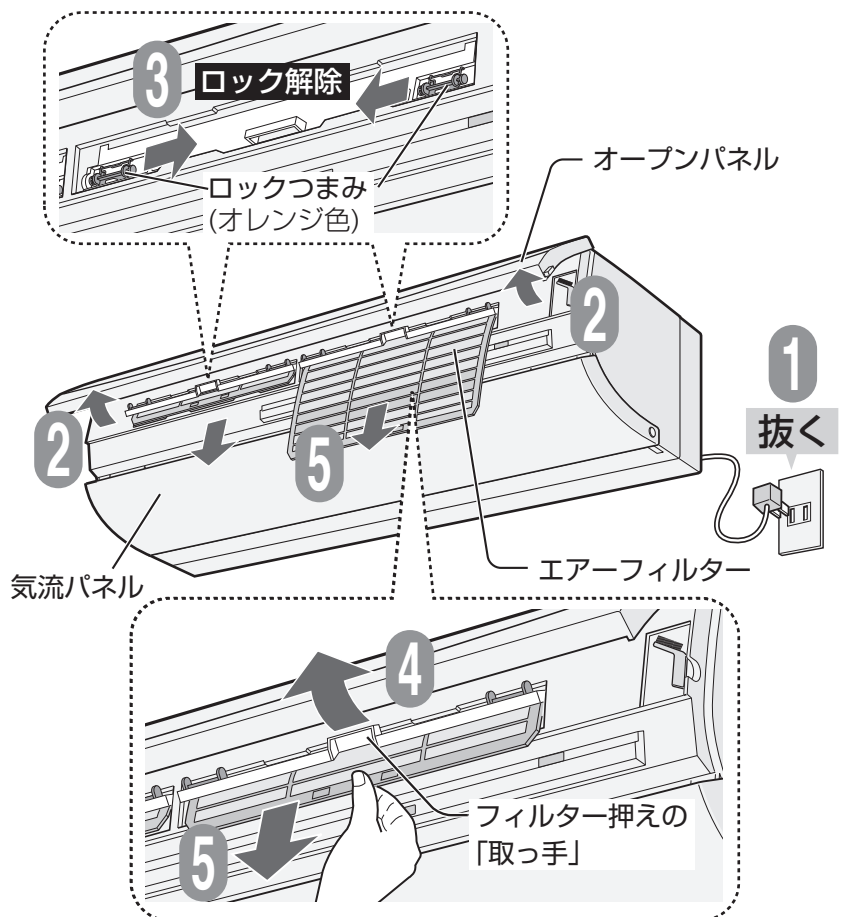



# 注意



必ず運転を停止し、電源プラグを抜く

【高速回転するファンで、けがの原因】

## 汚れを掃除機で吸い取り、水洗いし、日陰でよく乾かす

- 汚れがひどい場合は、薄めた台所用合成洗剤(中性)で、つけ置き洗いをし、その後、よくすすぎ十分に乾かしてください。



## 折り曲げるなどの強い力を加えない

(変形(白く変色)や破損による、フィルター掃除動作不良の原因)

## 次のものは使わない (変色、傷付きの原因)

- 漂白剤
- タワシ
- 40℃以上のお湯



## 次のもので乾かさない (変色、変形の原因)

- 直射日光
- ドライヤー
- ストーブなど

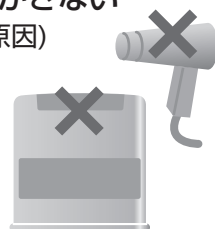

## 付けかた

1

「エアフィルター」の **オモテ** を確認する。

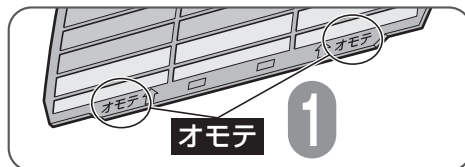

2

「エアフィルター」を **挿入口** に沿って差し込み、**奥まで入れる**。(左右共)

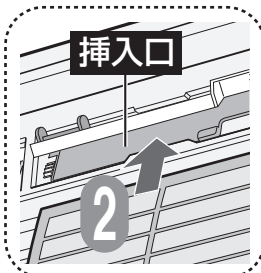

3

「フィルター押え」を閉じる。

- 閉じないときは、エアフィルターを少し下にずらしてから、もう一度入れなおしてください。



4

オレンジ色の「**ロックつまみ**」(左右共：全4カ所)を外側に「カチッ」と音がするまでスライドして **ロック** する。

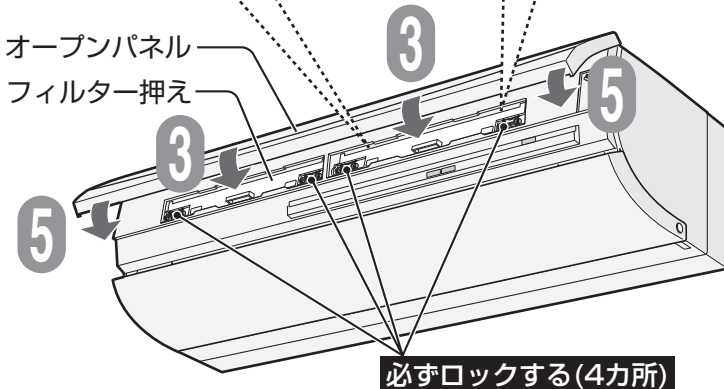

5

「オープンパネル」の左右両端を「カチッ」と音がするまで、確実に閉じる。

ご注意

エアフィルターが正しい位置に入っていなかったり、ロックつまみがロックされていないとフィルター掃除動作不良の原因になります。

お手入れ

# ユニットのお手入れ・交換

## プラズマクラスターイオン発生ユニット

高濃度のプラズマクラスターイオンを安定して放出するために、プラズマクラスターイオン発生ユニットを6カ月に1回、お手入れしてください。また、約17,500時間ご使用いただいた後は、ユニットを交換していただく必要があります。(交換用ユニットは別売品です (7 ページ))

以下のようなサインが、プラズマクラスターイオンを放出する運転※の開始時に表示されたときは、ユニットを交換してください。(※プラズマクラスターイオン、部屋清浄、衣類乾燥、内部清浄、プレクリーニング)

交換サイン



プラズマクラスターイオンランプ(青)が10回点滅してから消灯  
交換時期の目安確認は (23 ページ)

## 着脱のしかた ※交換時は、交換用ユニットに同梱の説明書を必ずお読みください。

1 停止状態から電源プラグを抜き、「気流パネル」をはずす。(33 ページ)

2 「パワー集中ガイド」を上に戻す。

3 「取っ手」をひっぱりながら、右下方向へずらせる。

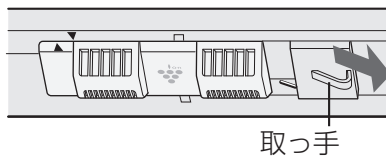

4 「ユニット」を持って右にずらし、エアコン本体の印(▼と▲)と合わせる。

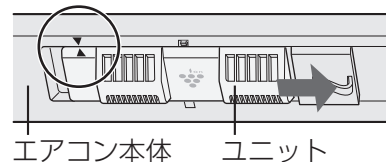

5 手前にはずす。

- 取り付けは、はずすときと逆の手順でおこなう。(パワー集中ガイドは下に回転させ、もとの位置に戻してから、気流パネルを取り付けてください)

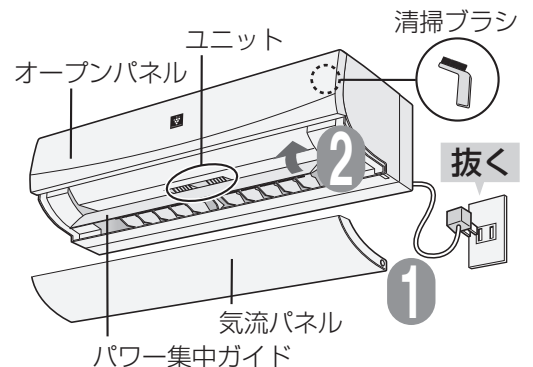
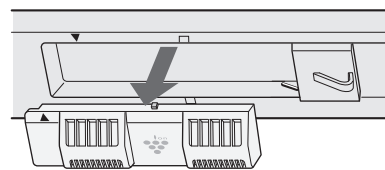

- 落下のおそれがあるので、しっかりとユニットを持って、おこなってください。

## お手入れのしかた ※ユニットの着脱のしかたは、上記参照

6カ月に1回程度

ユニットの電極部(針の先端部)に付いたほこりや付着物を、エアコン本体に付属の清掃ブラシ(上記参照)または、市販の綿棒でやさしく取り除く。

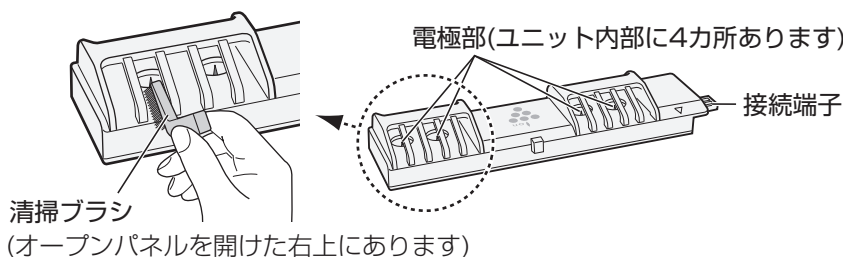

ご注意

- 電極部が変形しないように注意してください。
- 接続端子には触れないでください。
- 汚れが落ちにくい場合は市販の綿棒を少し水で湿らせてから、お手入れしてください。

# 知っておくと便利

より快適にお使いいただくために、知っておいてください

## おすすめエコ自動

- 運転開始時の室温と外気温により、エアコンが自動的に、運転の種類(冷房・暖房)と設定温度を選びます。

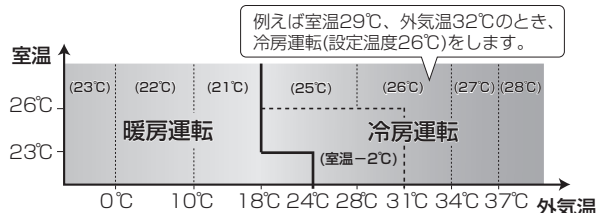

## 冷房運転

- 風量自動の設定では、運転開始時の風の吹き出しが約1分間遅れます。  
(冷たい風を吹き出す準備と、風とともに出てくるエアコン内部に付いたお部屋のにおいをやわらげるため)

## 暖房運転

- 外気の熱を吸収し、お部屋の中に取り入れて暖房しているため(ヒートポンプ方式)、外気温が下がると暖まりにくくなります。そのときは、他の暖房器具との併用をおすすめします。
- 室外機に霜がつくと自動的に霜取り運転をするため、約5～10分運転が止まります。霜取りが終わると再び暖房運転をします。
- 夜間(午後8時～午前8時)に暖房運転する場合は、運転を少し抑えて静かな運転をします。

## 除湿運転

- 再熱除湿方式により、吹出空気の温度をあまり変えないで湿度と温度をコントロールします。運転開始から約2分後の室温を設定温度とし、設定温度より室温が上がりすぎると(約2～3℃)、冷房運転で室温を下げます。また、設定温度より室温が下がりすぎると(約2℃)、室外機の運転を止めて、室温の回復を待ちます。

## 運転条件

- 右の条件以外で運転すると、保護装置が動き、運転できないことがあります。
- 湿度が80%以上ある場合、長時間冷房・除湿運転すると吹出口などに露がつき、滴下することがあります。

冷房運転	外気温約21℃以上、約43℃以下 室温約21℃以上
暖房運転	外気温約24℃以下 室温約28℃以下
除湿運転	外気温約 1℃以上 室温約16℃以上

## タイマー予約

- タイマー予約ができる運転(○)、できない運転(×)

	おすすめエコ自動	冷房	暖房	除湿	プラズマクラスターイオン単独	換気単独	衣類乾燥	フルパワー	ねむリズム	フィルター掃除	内部清浄
入タイマー	○	○	○	○	×	×	×	×	×	×	×
切タイマー	○	○	○	○	○	○	○	○	○	×	×

- 入タイマー予約中に次の運転をすると、入タイマーは取り消されます。  
(プラズマクラスターイオン単独・換気単独・フィルター掃除、内部清浄の手動運転・衣類乾燥)
- 切タイマー予約中に次の運転をすると、切タイマーは取り消されます。  
(フィルター掃除、内部清浄の手動運転)
- 部屋清浄予約すると、入・切タイマー予約は取り消されます。

# 知っておくと便利

より快適にお使いいただくために、知っておいてください

## ニオイセンサー

- ニオイセンサーは、たばこ、ホルムアルデヒド、ペットのにおいに反応します。
- ニオイセンサーは、他に次のようなものにも、反応することがあります。
  - 殺虫剤、化粧品、スプレー、アルコール類。
  - お部屋に人が集まったり、料理したとき、他の暖房器具を運転したときなど、急激な温度や湿度の変化。
 そのため、お部屋の空気の状態により、たばこを吸っていないなくても、本体のクリーンサイン(赤)または(橙)が点灯することがあります。

## つつみ込む気流

- 冷房時…冷風をななめ上方向に吹き出して天井からつつみ込み、手足の冷えすぎを抑える健康的な癒し快適空間をつくります。
- 暖房時…温風を下方向に吹き出して床面からつつみ込み、身体を足元からしっかり暖め肌の乾燥も抑える癒し快適空間をつくります。

設定のしかた **(15 ページ)**

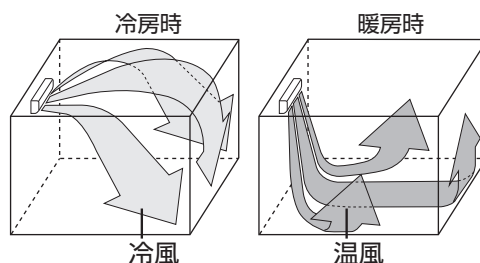

## 換気自動運転

- 運転開始時1分間は、換気標準運転をした後、ニオイセンサー **(上記参照)** でお部屋の空気の汚れを見張り、汚れ具合に応じて、汚れているときは(クリーンサイン：橙または赤)換気標準運転し、きれいなときは(クリーンサイン：緑)換気を止めます。
- 単独運転では、夏場など、外気温が約18℃以上で、かつ室温が約25℃以上の場合、室温が外気温より約4℃以上高くなると、自動で換気標準運転をします。お出かけ時などにお使いください。

## 時間帯別の電気代単価

	時間帯別								
	時間帯1	時間帯2	時間帯3	時間帯4	時間帯5	時間帯6	時間帯7	時間帯8	時間帯9
割高時間帯	13~18時 33円	16~18時 33円	10~17時 33円	9~17時 33円	10~17時 33円	10~17時 33円	8~22時 28円	8~23時 28円	7~23時 28円
割安時間帯	22~8時 10円	23~7時 10円	23~7時 10円	23~7時 10円	23~8時 10円	22~8時 10円	22~8時 10円	23~8時 10円	23~7時 10円
通常時間帯	18~22時 8~13時 25円	18~23時 7~16時 25円	17~23時 7~10時 25円	17~23時 7~9時 25円	17~23時 8~10時 25円	17~22時 8~10時 25円			

※「時間帯別」の電気代単価は変更できません。(表の内容は2010年9月現在のものです)

## 隠ぺい配管工事をされたお客様へ

隠ぺい配管工事をした場合は

- 1 換気運転をご使用いただくことができません。(据付工事をされた方が、「換気OFF設定」をおこないます)
  - リモコンの「換気」ボタンを押して換気運転を送信しても、本体の換気ファンは回りません。(このとき、リモコンは「換気」を表示しています)
- 2 フィルター掃除運転で取ったホコリを、「隠蔽配管用ダストボックス」(別売)にためることができますが、たまったホコリを定期的に捨てる必要があります。(詳しくは、別売品の取扱説明書をご覧ください)



# 故障かな？

修理依頼やお問  
い合わせの前に、  
もう一度お調べ  
ください。

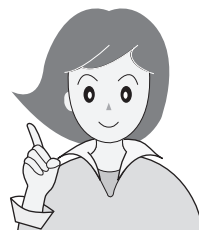

## よくあるご質問

### Q 運転開始時、すぐに風が出ない

- A
- プレクリーニング時……室内に風を出す前に、エアコン内部の空気を室外に排出しています。約40秒間お待ちください。
  - 冷房運転の風量自動時…冷たい風を出す準備をしています。約1分間お待ちください。
  - 暖房運転時……暖かい風を出す準備をしています。約1～3分間お待ちください。

### Q 「ポコポコ」という音がする

エアコン用逆流防止弁

- A
- 高気密住宅などでは、換気扇を回したときや、屋外の風が強いときなどに室内と室外の気圧の差によって、空気が逆流し、ポコポコという音がすることがありますが、故障ではありません。排水ホースに、エアコン用逆流防止弁を取り付けると、直ることがあります。(ホームセンターなどで販売しています) 取り付けは逆流防止弁の説明書にしたがって取り付けてください。また、つまりによる水漏れを防ぐため、定期的にお手入れしてください。

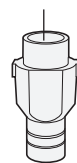

### Q 「パキッ」「ピシ」「コトコト」という音がする

- A
- 運転開始時や停止時、上下風向が変わるとき、気流パネルが位置調整をしている音です。

### Q 本体のおそうじランプ(緑)が点滅する。または、運転ランプ(赤)、タイマーランプ(橙)、おそうじランプ(緑)が同時に点滅するカタカタ音がする

これ以外の本体表示部の点滅については (41 ページ)

- A
- リモコンの「停止」ボタンを1～2回押して、点滅やランプをすべて消してから、電源プラグを抜き、次の内容をお調べください。
- エアークリナーが正しく入っていますか。
  - オレンジ色の「ロックつまみ」がしっかりとかかってロックされていますか。正しい付けかた (35 ページ)
- それでも点滅するときは、お買いあげの販売店にご相談ください。

### Q 運転を停止しても止まらない(本体表示が消えない)

- A
- 停止後に、フィルター掃除や内部清掃の自動運転が働いていませんか。(24 ページ)

### Q 室外機から水や白い煙(湯気)が出る

- A
- 暖房時に、霜取り運転でとけた霜は、白い煙(湯気)となって出たり、水となって室外機の底から出たりします。異常ではありません。
  - 冷房時に、冷えた配管や配管接続部に水滴が付き、滴下することがあります。

ぬれてお困りの場合は、お買いあげの販売店に排水工事をご相談ください。一部寒冷地域では、室外機凍結のおそれがあり、工事できない場合があります。

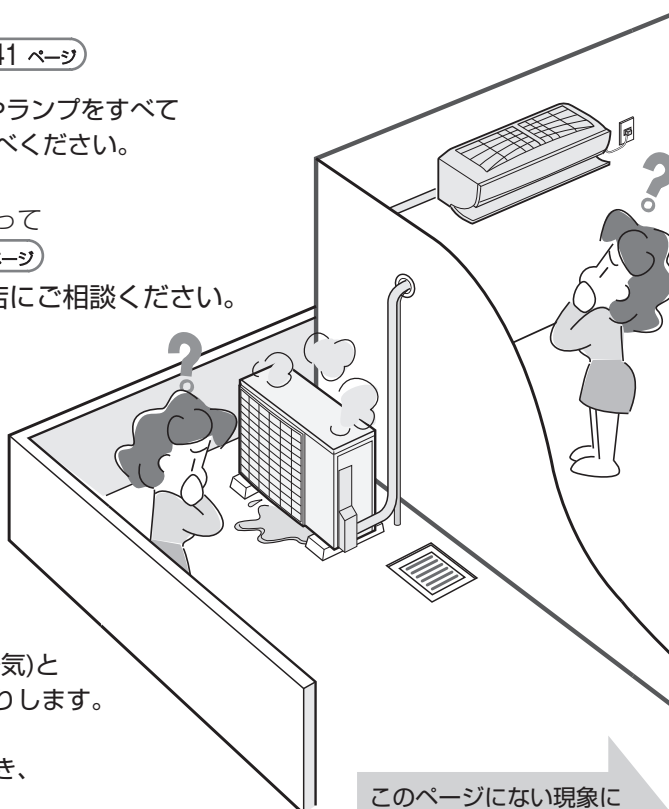



このページにない現象については、40～44ページをご確認ください。

# 故障かな？

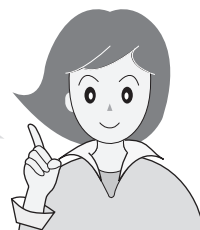
修理依頼やお問い合わせの前に、もう一度お調べください。

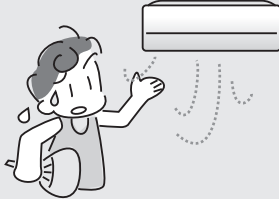

こんなとき	お調べください	参照ページ
<b>運転しない・止まる</b> すぐに運転しない 運転しない 	<ul style="list-style-type: none"> <li>● 運転を停止してすぐに再運転したり、運転内容を変更したときなど、エアコンを保護しています。約90秒間お待ちください。</li> <li>● ご家庭のヒューズ、ブレーカーが切れていませんか。</li> <li>● 電源プラグがはずれていませんか。</li> <li>● 停電ではありませんか。               <ul style="list-style-type: none"> <li>● エアコンは停止したままです。通電後あらためて運転してください。</li> </ul> </li> </ul>	— — —
<b>冷えない・暖まらない</b> 	<ul style="list-style-type: none"> <li>● エアフィルターが汚れていませんか。</li> <li>● 冷房時に上下風向が「ななめ上」になっているときは、体に直接風があたりません。冷風感を求めたい場合は、風向を「ななめ下」に設定してください。</li> <li>● 温度調節は適切ですか。</li> <li>● 風量を「静音」または「微」に設定していませんか。静音や微風では能力が下がることがあります。</li> <li>● ねむリズム運転中ではありませんか。</li> <li>● 外気温が高いとき、冷えが悪くなる場合があります。</li> <li>● 室内機の吹出口と吸込口の温度差をはかってみてください。               <ul style="list-style-type: none"> <li>● 約20分間運転し、温度差が冷房時8℃以上、暖房時14℃以上あれば正常です。</li> </ul> </li> <li>● 湿度をはかってみてください。湿度が70%以上の高い状態が続くときには、冷房能力が下がる場合があります。</li> <li>● エアコンの風が吹き出す方向に、障害物(欄間・梁・家具・壁など)があると風の対流が偏り、エアコンが室内の温度感知を正確にできなくなる場合があります。その場合は、障害物を避けるように上下風向や左右風向を調整してください。</li> <li>● 室外機の吹出口、吸込口をふさいでいませんか。また、背面と左側面のアルミフィンに木の葉、紙、ペットの毛などがつまると能力が低下し、保護装置が働くことがあります。</li> </ul>	34 14  13 14  21 —  —  14  2
<b>風が変わる</b> 風が弱くなる	<ul style="list-style-type: none"> <li>● 上下風向を切り換えるとき、一時的に風量が低下することがあります。</li> </ul>	—
風が強くなる	<ul style="list-style-type: none"> <li>● 暖房時、風量設定を  (急速) にしているときに、外気温が低くなると、風がさらに強くなる場合があります。</li> </ul>	—
<b>暖房運転</b> 暖房運転のとき風が出ない	<ul style="list-style-type: none"> <li>● 室外機に霜がつき、自動的に霜取り運転をしています。約5～10分間お待ちください。</li> <li>● 室温が設定温度に達したとき、短時間(約3～6分)、運転を止めて室温をコントロールしています。</li> </ul>	— —

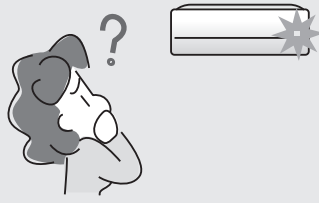
こんなとき	お調べください	参照ページ
プラズマクラスターイオンを放出する 運転なのに青ランプが点灯しない	<ul style="list-style-type: none"> <li>● プラズマクラスターイオン発生ユニットの交換時期を過ぎていませんか。</li> </ul>	36
青ランプ(プラズマクラスターイオン) が運転開始時に点滅する	<ul style="list-style-type: none"> <li>● プラズマクラスターイオン発生ユニットの交換時期を、お知らせするサインです。</li> </ul>	36
その他のランプが点滅する  	<ul style="list-style-type: none"> <li>● 保護装置が働いています。 電源プラグを抜き、次の内容を調べてください。</li> </ul> <div style="border: 1px solid black; padding: 2px; display: inline-block; margin-bottom: 5px;">30秒以上経過後</div> <ul style="list-style-type: none"> <li>● エアフィルターが汚れていませんか。</li> <li>● 室内機・室外機の吹出口・吸込口をふさいでいませんか。</li> <li>● 室外機背面と左側面のアルミフィンに木の葉、紙、ペットの毛などがつまっていませんか。</li> </ul> <p>もう一度差し込んで運転してください。</p> <p>それでも点滅するときは、リモコンの「お知らせ」ボタンを本体送受信部に向けて押し、リモコン表示部にエラー番号を表示させてください。お買いあげの販売店に、</p> <p><b>表示されたエラー番号をご連絡ください。</b></p> <ul style="list-style-type: none"> <li>● エラー番号はランプが点滅している場合のみ、表示されます。点滅していたランプが消えた場合は、リモコンの「停止」ボタンを5回続けて押しと(5秒以内の間隔)、約1分間消えたランプを呼び出すことができます。</li> </ul>	—
本体表示が点灯しない	<ul style="list-style-type: none"> <li>● リモコンの「表示」ボタンで、本体表示(運転ランプ・タイマーランプ・おそうじランプ以外)を消していませんか。</li> </ul>	29
クリーンサインが"空気が きれいなのに(赤)(橙)" "におっているのに(緑)"を 点灯し続ける (2~3時間以上)	<ul style="list-style-type: none"> <li>● ニオイセンサーの感度を変えてください。</li> </ul> <p>それでも解消されないときは運転を停止し、電源プラグを抜き、30秒後、もう一度差し込んで運転してください。</p> <p>それでも同じ症状が続くときは、お買いあげの販売店に、ご相談ください。</p>	30・38
温度や湿度が表示され ない	<ul style="list-style-type: none"> <li>● 決められた表示範囲外については、「高温、低温、高湿、低湿」と表示します。</li> <li>● 運転の種類によっては、室外温度は表示されません。</li> </ul>	23 23
室内温度の表示が 温度計と異なる	<ul style="list-style-type: none"> <li>● 表示する室内温度は、目安(エアコン周囲の温度)であり、市販の温度計と異なることがあります。</li> </ul>	—
電気代が多い、少ない	<ul style="list-style-type: none"> <li>● 電気代は目安であり、実際の電気代と異なることがあります。</li> <li>● お買いあげ時は、電気代単価22円/kWhで算出する設定にしています。電気代単価は、電力会社との契約によって異なります。ご契約の料金設定に合わせてください。</li> <li>● リモコンの日時設定は正しいですか。</li> </ul>	— 22 10

本体表示が点滅する・本体表示がおかしい

リモコン表示がおかしい

故障かな？

# 故障かな？

修理依頼やお問い合わせの前に、もう一度お調べください。

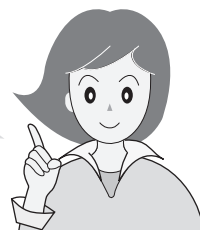

	こんなとき	お調べください	参照ページ
音がする	「ジュルジュル」「シャー」「ブシュ」という音	<ul style="list-style-type: none"> <li>●「ジュルジュル」「シャー」はエアコン内部のガス(冷媒)が流れる音です。</li> <li>●「ブシュ」は霜取り運転のときなど、エアコン内部の冷媒の流れが切り換わるときの音です。</li> </ul>	— —
	「ピシッ」「カチッ」という音	<ul style="list-style-type: none"> <li>●「ピシッ」は温度変化により、室内機が膨張、収縮してこすれる音です。</li> <li>●「カチッ」は除湿時などに冷媒の流れを切り換える弁の音です。</li> </ul>	— —
	「ジーッジーッ…」 「チッチッチ」という音	<ul style="list-style-type: none"> <li>●プラズマクラスターイオン発生時に出る音です。睡眠時など気になる場合、プラズマクラスターイオン併用運転時は併用を取り消してください。</li> <li>●音は使用環境や運転内容により、大きくなったり聞こえにくくなったりしますが、プラズマクラスターイオンの効果は同じです。ユニットの電極部をお手入れすると、音が軽減する場合があります。</li> </ul>	16 16・36
	「ゴー」という音	<ul style="list-style-type: none"> <li>●プレクリーニング運転している音です。</li> <li>●換気運転している音です。とくに換気急速運転時は、風量を上げて換気しているため、運転音が大きくなります。気になる場合は、換気急速以外の運転を選んでください。</li> <li>●フィルター掃除運転中は、ほこりなどの汚れを室外へ排出するためのファンの音がします。</li> </ul>	24 17 —
	「ブーン」 「カシャカシャ」という音	<ul style="list-style-type: none"> <li>●フィルター掃除運転をしているときの動作音です。エアーフィルターが正しく取り付けられていない場合は、フィルターが内部で当たり、動作音がさらに大きくなります。そのときは、エアーフィルターを正しく付け直してください。</li> </ul>	24・35
気流パネル	運転開始時、すぐに気流パネルが開かない	<ul style="list-style-type: none"> <li>●運転開始時にプレクリーニング運転が働いているときは、気流パネルは、約40秒間開きません。</li> <li>●プレクリーニングが働いていないときでも、気流パネルを開く準備をしているため、すぐに開かないことがあります。</li> </ul>	24 —
	気流パネルを開閉するとき一時的に動作が止まる	<ul style="list-style-type: none"> <li>●気流パネルの重心の位置が変化するため、気流パネルの動作が一時的に止まる場合があります。</li> </ul>	—
	運転を開始しても気流パネルが開かない、異音がする	<ul style="list-style-type: none"> <li>●運転を停止し、電源プラグを抜き、30秒後もう一度差し込んで運転してください。</li> <li>●気流パネルを正しく取り付け、確実に閉じていますか。正しく付け直してください。</li> <li>●フィルター掃除運転中ではありませんか。(閉じたまま運転)</li> </ul>	— 33 24
	運転は止まっているのに気流パネルが閉まらない	<ul style="list-style-type: none"> <li>●リモコンの「停止」ボタンを押してください。または、電源プラグを抜き、30秒後、もう一度差し込んでください。</li> </ul>	—
	気流パネルの向きがおかしい	<ul style="list-style-type: none"> <li>●暖房(「上下風向自動」設定)の運転開始時に、吹き出す風の温度が低いときは、気流パネルがななめ後方向に開くことがあります。風が暖まると、正常な位置まで開きます。</li> </ul>	15

	こんなとき	お調べください	参照ページ
におこ	エアコンの風がおう 	<ul style="list-style-type: none"> <li>● たばこやお部屋の家具などのおいが、吹き出されるためです。</li> <li>● プラズマクラスターイオンと同時に発生する、オゾンのおいがすることがあります。オゾンの濃度はごくわずかであり、健康上問題はありません。また、すぐに分解されるため、お部屋に充満することはありません。</li> </ul>	— —
	フィルター掃除運転をしても、きれいに掃除できない	<ul style="list-style-type: none"> <li>● フィルター掃除運転をしても使用状態や環境により、フィルターの汚れが十分に取れないことがあります。その場合は、取りはずしてお手入れしてください。</li> <li>● フィルター掃除運転は、「エアフィルター」の掃除をおこなう機能であり、エアコン内部の掃除はできません。</li> </ul>	34・35 —
おそこし機能	プレクリーニング、フィルター掃除自動運転をしない	<ul style="list-style-type: none"> <li>● 運転停止時間が24時間以下の場合、プレクリーニング運転は働きません。</li> <li>● 前回、フィルター掃除運転をしてから約24時間以内は、自動運転が働きません。</li> </ul>	24 24
	設定を「切」にしているのに、フィルター掃除自動運転が始まる	<ul style="list-style-type: none"> <li>● エアコンにほこりがつまるのを防ぐために、運転を10回繰り返した停止後は、自動でフィルター掃除運転をします。</li> </ul>	24・31
リモコン操作が思うようにできない	送受信しない、リモコンが正常に動作しない、リモコンの表示が出ない 	<ul style="list-style-type: none"> <li>● リモコンの「リセット」ボタンを押し、現在日時を合わせてから、もう一度、操作してください。</li> <li>● 電池残量が少なくなると、リモコンに「」を表示したり、日時表示「 12:00」が点滅したりします。お早めに電池交換してください。</li> <li>● 電池の(+)(-)が逆になっていませんか。</li> <li>● リモコンを確実にエアコンに向けて操作していますか。</li> <li>● 蛍光灯が古くなって、ちらついていませんか。</li> <li>● リモコンの混信を防ぐ設定をしていませんか。再度、設定してください。</li> </ul>	10・11 10・11 10 11 — 29
	風量を変えられない	<ul style="list-style-type: none"> <li>● 次の運転中では、風量の変更はできません。除湿運転、換気単独運転、部屋清浄運転、衣類乾燥運転、フルパワー運転。</li> <li>● 暖房運転で吹き出す風の温度が低いときは、弱めの風量にします。</li> </ul>	— —
温度を変えられない	<ul style="list-style-type: none"> <li>● 次の運転中では、温度の変更はできません。プラズマクラスターイオン単独運転、換気単独運転、部屋清浄運転、衣類乾燥運転、フルパワー運転。</li> <li>● おすすめエコ自動や除湿運転時は、2℃低め～2℃高めの範囲で、温度設定が変えられます。</li> </ul>	— 13	
タイマー予約ができない、日時表示が点滅している	<ul style="list-style-type: none"> <li>● 現在日時を合わせていないのではありませんか。</li> <li>● 電池残量が少なくなると、日時表示が点滅する場合があります。電池交換してください。</li> </ul>	10 11	
止まらな	エアコンを停止しても室外機が止まらない	<ul style="list-style-type: none"> <li>● 室外機を冷やしています。約1分間お待ちください。</li> </ul>	—

故障かな？



# 故障かな？

修理依頼やお問い合わせの前に、もう一度お調べください。

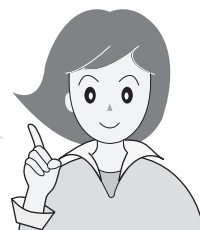

	こんなとき	お調べください	参照ページ
換気運転	換気自動単独運転時、お部屋がきれいなのに換気運転が入る	●室温・外気温が、自動的に換気運転に入る温度条件になると、換気運転します。	38
	霧が出る	冷房・除湿運転のときエアコンから霧が出る	●運転中に吹き出した冷風で、お部屋の空気が冷やされるためです。 ●冷房運転の後に除湿運転をした場合に、内部の水分が蒸発するためです。
除湿運転		除湿運転中に室温が上がる、蒸し暑く感じる	●再熱除湿方式は室温を下げないようにするため、お部屋に人が多く集まったり、他の発熱物があるとき、外気温が高い場合、室温が上がる場合があります。(約2~3℃) 蒸し暑く感じる場合は設定温度を下げるか、または冷房運転をして室温を下げた後、再度除湿運転してください。このとき、一時的に(約30分程度)、湿度が上昇することがあります。
	設定湿度まで下らない	●外気温が高いときや、湿った空気が室内に入ってきたとき、お部屋の湿度がリモコンで設定した湿度まで下らないことがあります。 ●室温が運転開始時に比べて下がりすぎたとき(2℃以上)は、運転を止めて室温が回復するまで待機するため、この間に湿度が上がることがあります。	— —
	除湿運転時に「ジュルジュル」「シャー」と音がする	●再熱除湿運転時は、エアコン内部の冷媒状態を変化させる絞り機構が室内機側にあり、冷房や暖房運転に比べて、冷媒の流れる音が少し聞こえやすくなっています。	—
	その他	室内機周辺の天井や壁が黒く汚れる	●お部屋の環境により、空気中のちりやほこりが、エアコンによる空気循環や静電気で天井や壁などに付着するためです。エアコン周辺もこまめにお掃除することをおすすめします。また、上風向の設定を調節し、天井にあたる風を弱めることで改善する場合があります。
ドレンホースから赤い水が出る		●ドレンホースからの排水で、ベランダなどがぬれた所に、空気中の赤色酵母菌や赤カビが繁殖し、排水が赤く見えることがあります。中性洗剤などで掃除をしてください。	—
吹出口から水が漏れる		●エアフィルターが目づまりしていると、熱交換器への風の通りが悪くなり、水漏れの原因となることがあります。エアフィルターを取りはずして汚れ具合を確認し、汚れている場合は掃除をしてください。	34・35

●詳しくは、ホームページにも掲載しています。  
[http://www.sharp.co.jp/support/air\\_con/](http://www.sharp.co.jp/support/air_con/)

「よくあるご質問」やお客様ご自身で容易に確認できる「故障診断ナビ」などが掲載されています。

# 保証とアフターサービス (よくお読みください)

## 修理を依頼されるときは

### 出張修理

- 1 「故障かな？」(39～44ページ) を調べてください。
- 2 それでも異常があるときは使用をやめて、必ず電源プラグを抜いてください。
- 3 お買いあげの販売店に、次のことをお知らせください。

- 品名：ルームエアコン
- 形名：(保証書に記載の形名)
- お買いあげ日(年月日) ● 故障の状態 (具体的に)
- ご住所(付近の目印も合わせてお知らせください)
- お名前 ● 電話番号 ● ご訪問希望日

### 便利メモ

お買いあげの際に  
記入されると便利です。

販売店名

電話 (       )       —

お買いあげ日       年    月    日

### 保証期間中

- 修理に際しましては、保証書をご提示ください。保証書の規定に従って、販売店が修理させていただきます。

### 保証期間が過ぎているときは

- 修理すれば使用できる場合には、ご希望により有料で修理させていただきます。

### 修理料金のしくみ

- 修理料金は、技術料・部品代・出張料などで構成されています。

技術料	故障した製品を正常に修復するための料金です。
部品代	修理に使用した部品代金です。
出張料	製品のある場所へ技術者を派遣する場合の料金です。

## 保証書(別添)

- 保証書は「お買いあげ日・販売店名」などの記入をお確かめのうえ、販売店から受け取ってください。保証書は内容をよくお読みの後、大切に保存してください。
- 保証期間…お買いあげの日から1年間です。ただし、次の部品のみ5年間です。冷媒回路…圧縮機、熱交換器、本体配管。保証期間中でも有料になることがありますので、保証書をよくお読みください。

## 補修用性能部品の保有期間

- 当社は、ルームエアコンの補修用性能部品を製品の製造打切後、10年保有しています。
- 補修用性能部品とは、その製品の機能を維持するために必要な部品です。

## 点検整備のおすすめ

エアコンを3～5年で使用になると、内部の汚れなどにより能力が低下したり、におい・水漏れが発生することがあります。通常のお手入れとは別に、点検整備(有料)をおすすめします。お買いあげの販売店にご相談ください。

## 本体内部の洗浄について

エアコン内部の洗浄は、高い専門知識が必要です。お客様ご自身が、市販の洗浄剤で洗浄されますと、故障の原因となりますので、シャープ修理相談センター、または地区別窓口にご相談ください。(46ページ)

# お客様ご相談窓口のご案内

■よくあるご質問などはパソコンから検索できます。 <http://www.sharp.co.jp/support/>

修理・使いかた・お手入れ・お買い物などのご相談・ご依頼、および万一、製品による事故が発生した場合は、**お買いあげの販売店**、または**下記窓口**にお問い合わせください。

電話番号をお確かめのうえ、お間違いのないようにおかけください。

ファクシミリ送信される場合は、製品の形名やお問い合わせ内容のご記入をお願いいたします。



使用方法・お買い物相談 など

【お客様相談センター】



**0120 - 078 - 178**

携帯PHS OK 携帯電話・PHSからもご利用いただけます。

受付時間 ●月曜～土曜：9:00～18:00  
●日曜・祝日：9:00～17:00  
(年末年始を除く)

■IP電話などからフリーダイヤルサービスをご利用いただけない場合は…

電 話	FAX
06 - 6792 - 1582	06 - 6792 - 5993
〒581-8585 大阪府八尾市北亀井町3-1-72	



修理のご相談 など

【修理相談センター】(沖縄地区を除く)



**0120 - 02 - 4649**

携帯PHS OK 携帯電話・PHSからもご利用いただけます。

受付時間 ●月曜～土曜：9:00～20:00  
●日曜・祝日：9:00～17:00  
(年末年始を除く)

※「持込修理」「部品購入」をご希望の方は、下記の〈補足〉をご覧ください。

■〈IP電話やファクシミリをご利用〉または〈沖縄地区の方〉は…

	IP電話	FAX
東日本地区	043 - 299 - 3863	043 - 299 - 3865
西日本地区	06 - 6792 - 5511	06 - 6792 - 3221
沖縄地区	〔那覇サービスセンター〕098 - 861 - 0866 (月～金 9:00～17:40)	



補足

持込修理および部品購入のご相談は、下記地区別窓口でも承っております。

■受付時間 \*月曜～土曜：9:00～17:40 (祝日など弊社休日を除く)  
(但し、沖縄地区)は……\*月曜～金曜：9:00～17:40 (祝日など弊社休日を除く)

## 地区別窓口

### 北陸地区

●金 沢 サービスセンター：076 - 249 - 2434  
〒921-8801 石川郡野々市町御経塚4-103

### 近畿地区

●京 都 サービスセンター：075 - 672 - 2378  
〒601-8102 京都市南区上鳥羽菅田町48  
●大 阪 テクニカルセンター：06 - 6794 - 5611  
〒547-8510 大阪市平野区加美南3-7-19  
●阪 神 サービスセンター：06 - 6422 - 0455  
〒661-0981 尼崎市猪名寺3-2-10  
●神 戸 サービスセンター：078 - 452 - 7009  
〒658-0025 神戸市東灘区魚崎南町4-12-6

### 中国地区

●広 島 サービスセンター：082 - 874 - 8149  
〒731-0113 広島市安佐南区西原2-13-4

### 四国地区

●高 松 サービスセンター：087 - 823 - 4901  
〒760-0065 高松市朝日町6-2-8

### 九州地区

●福 岡 サービスセンター：092 - 572 - 4652  
〒812-0881 福岡市博多区井相田2-12-1

### 沖縄地区

●那 覇 サービスセンター：098 - 861 - 0866  
〒900-0002 那覇市曙2-10-1

### 北海道地区

●札 幌 サービスセンター：011 - 641 - 4685  
〒063-0801 札幌市西区二十四軒1条7-3-17

### 東北地区

●仙 台 サービスセンター：022 - 288 - 9142  
〒984-0002 仙台市若林区卸町東3-1-27

### 関東地区

●宇都宮 サービスセンター：028 - 637 - 1179  
〒320-0833 宇都宮市不動前4-2-41  
●さいたま サービスセンター：048 - 666 - 7987  
〒331-0812 さいたま市北区宮原町2-107-2  
●東東京 サービスセンター：03 - 5692 - 7765  
〒114-0013 東京都北区東田端2-13-17  
●多 摩 サービスセンター：042 - 548 - 1391  
〒190-0023 立川市柴崎町6-10-17  
●千 葉 サービスセンター：043 - 298 - 5681  
〒262-0013 千葉市花見川区横橋町1629-4  
●横 浜 サービスセンター：045 - 753 - 4647  
〒235-0036 横浜市磯子区中原1-2-23

### 東海地区

●静 岡 サービスセンター：054 - 344 - 5781  
〒424-0067 静岡市清水区鳥坂1170-1  
●名古屋 サービスセンター：052 - 332 - 2623  
〒454-0011 名古屋市中川区山王3-5-5

●所在地・電話番号・受付時間などについては、変更になることがあります。(2010.07)

# 長期使用製品安全表示制度に基づく本体表示について

## ■本体への表示内容

経年劣化により、危害の発生が高まるおそれがあることを注意喚起するために電気用品安全法で義務付けられた右の表示を本体の銘板近傍におこなっています。

【製造年】 本体の銘板の中に西暦4桁で表示してあります。



### 【設計上の標準使用期間】 10年

設計上の標準使用期間を超えてお使いいただいた場合は、経年劣化による発火・けが等の事故に至るおそれがあります。

## ■設計上の標準使用期間とは

- 運転時間や温湿度など、以下の標準的な使用条件に基づく経年劣化に対して、製造した年から安全上支障なく使用することができる標準的な期間です。
- 設計上の標準使用期間は、無償保証期間とは異なります。また、一般的な故障を保証するものでもありません。

## ■標準使用条件 JIS C 9921-3 ルームエアコンディショナの設計上の標準使用期間を設定するための標準使用条件による

		冷房	暖房	
環境条件	電源電圧	製品の定格電圧による (単相100Vまたは単相200V)		
	周波数	50/60Hz共用		
	室内	温度	27℃(乾球温度)	20℃(乾球温度)
		湿度	47%(湿球温度19℃)	59%(湿球温度15℃)
	室外	温度	35℃(乾球温度)	7℃(乾球温度)
		湿度	40%(湿球温度24℃)	87%(湿球温度6℃)
設置条件		製品の工事説明書による標準設置		
負荷条件	住宅	木造平屋、南向き和室、居間		
	部屋の広さ	製品能力に見合った広さの部屋(畳数)		
想定時間	1年間の使用日数(東京モデル)	6月2日から9月21日までの112日間	10月28日から4月14日までの169日間	
	1日の使用時間	9時間/日	7時間/日	
	1年間の使用時間	1008時間/年	1183時間/年	

- 設置状況や環境、使用頻度が上記の条件と異なる場合、または本来の使用目的以外でご使用された場合は、設計上の標準使用期間より短い期間で経年劣化による発火・けがなどの事故に至るおそれがあります。

### 愛情点検



### 長年ご使用のエアコンの点検を！ こんな症状はありませんか？

- 電源コードやプラグが異常に熱い。
  - 電源プラグが変色している。
  - 焦げくさいにおいがする。
  - プレーカーが頻繁に落ちる。
  - 架台や吊り下げなどの取付部品が腐食していたり、取り付けがゆるんでいる。
  - 室内機から水漏れがする。
- .....
- その他の異常や故障がある。

このような症状のときは、  
**ご使用を中止し、**  
電源プラグを抜いてください。

必ず、お買いあげの販売店、またはシャープ修理相談センターに点検・修理をご依頼ください。  
なお、点検修理に要する費用は、別途ご相談ください。

## シャープはエコポジティブ。



### グリーン材料 人や地球環境に配慮されたもの、 できる限り使用

- オゾン層を破壊しない新冷媒HFC(R410A)を採用。
- メイン基板に無鉛はんだを採用。

### ◎室内温度は適温に！

- 冷房時は1℃高め、暖房時は1℃低めに設定いただくことで、約10%電気代を節約できます。冷えずぎ、暖めすぎにならないよう、こまめに温度調節をしてください。



# 仕様

室内機・室外機の組み合わせ		室内	AY-A22XE8	AY-A25XE8	AY-A28XE8	AY-A36XE8	AY-A40XE8
		室外	AU-A22XEY	AU-A25XEY	AU-A28XEY	AU-A36XEY	AU-A40XEY
種類		セパレート形・空冷式・冷房・暖房兼用(インバーター)					
電源		単相100V・50/60Hz共用					単相200V・50/60Hz共用
冷房	能力(kW)		2.2(0.9~3.4)	2.5(0.9~3.5)	2.8(0.6~4.2)	3.6(0.6~4.2)	4.0(0.7~5.0)
	面積の目安(m <sup>2</sup> )	鉄筋アパート南向き洋室	15	17	19	25	28
		木造南向き和室	10	11	13	16	18
	消費電力(W)		380(130~810)	450(130~870)	525(100~1170)	870(100~1170)	1000(120~1390)
	運転電流(A)		4.1	4.8	5.5	9.0	5.5
	エネルギー消費効率		5.79	5.56	5.33	4.14	4.00
	運転音(騒音)(dB)	室内		43	45	48	48
室外			43	44	46	47	50
暖房	標準能力(kW)		2.5(0.7~5.9)	2.8(0.7~5.9)	3.6(0.7~7.7)	4.2(0.7~7.7)	5.0(0.7~8.8)
	面積の目安(m <sup>2</sup> )	鉄筋アパート南向き洋室	11	13	16	19	23
		木造南向き和室	9	10	13	15	18
	標準消費電力(W)		410(95~1470)	470(95~1470)	620(90~1955)	790(90~1955)	1060(110~2770)
	運転電流(A)		4.2	4.8	6.3	8.0	5.7
	エネルギー消費効率		6.10	5.96	5.81	5.32	4.72
	運転音(騒音)(dB)	室内		44	46	49	49
室外			45	45	46	48	50
冷暖房平均エネルギー消費効率		5.95	5.76	5.57	4.73	4.36	
通年エネルギー消費効率		6.7	6.7	6.7	6.2	6.0	
圧縮機出力(W)		675	675	1100	1100	1100	
質量(kg)	室内		15	15	15	15	15
	室外		33	33	35	35	36
外形寸法(mm) 幅×奥行×高さ	室内		798×308×295				
	室外		780×289×540				

- 運転特性はJIS(日本工業規格)にもとづいた数値です。
- 運転音は実際の据付状態で測定すると、周囲の騒音や反響を受け表示値より通常大きくなります。
- 本機は50Hz、60Hzいずれの地域でもご使用できます。  
転居により電源周波数が変わっても、部品の取り換えや調整の必要はありません。

## 待機時消費電力の削減について

この製品は電源プラグを差し込んだ状態では電子回路を動作させるために、AY-A22XE8/AY-A25XE8/AY-A28XE8/AY-A36XE8は約0.3ワット、AY-A40XE8は約0.5ワットの待機時消費電力を消費しています。省エネルギー推進のため、ご使用にならないときは電源プラグを抜いてください。

## MY家電登録のご案内

詳しくはホームページで→

人と家電と暮らしをつなぐ、シャープの会員サイト

**SHARP i CLUB**  
http://iclub.sharp.co.jp/m/

SHARP i CLUBは、お客さまがご愛用のシャープ製品について、便利な使い方や、製品のサポート・サービス、キャンペーンなど、一人ひとりに合ったサービスをご利用いただける会員さま向けサイトです。  
ぜひ、ご登録ください。

**お電話をおかけになる前に 「故障かな？」 (39~44 ページ) をご確認ください。**



「よくあるご質問」「メールでのお問い合わせ」などはホームページをご活用ください。



シャープサポートページ  
http://www.sharp.co.jp/support/



使用方法・お買い物相談 など

【お客様相談センター】



**0120 - 078 - 178**

■IP電話などからフリーダイヤルサービスをご利用いただけない場合は、取扱説明書46ページをご覧ください。

受付時間 ●月曜~土曜: 9:00~18:00 ●日曜・祝日: 9:00~17:00 (年末年始を除く)



修理のご相談 など

【修理相談センター】(沖縄地区を除く)



**0120 - 02 - 4649**

■<IP電話やファクシミリをご利用>または<沖縄地区の方>は、取扱説明書46ページをご覧ください。

受付時間 ●月曜~土曜: 9:00~20:00 ●日曜・祝日: 9:00~17:00 (年末年始を除く)

**シャープ株式会社**

本 社 〒545-8522 大阪市阿倍野区長池町22番22号  
健康・環境システム事業本部 〒581-8585 大阪府八尾市北亀井町3丁目1番72号

みんなで家電リサイクル、つくろう循環型社会



Printed in China

TINSJB176JBRZ 11B- (CN) ②