

取扱説明書



高濃度 *
プラズマクラスター 25000

プラズマクラスターロゴ、およびプラズマクラスター、Plasmacluster は、シャープ株式会社の登録商標です。

*当技術マークの数字は、高濃度プラズマクラスターイオン発生デバイス搭載のエアコンを適用床面積の部屋に設置し、風量最大運転時に部屋の中央付近(床上から高さ1.2m)の地点で測定した、空中に吹き出される1cm³当たりのイオン個数の目安です。当商品は、この能力を持ったデバイスを搭載しております。

形名

室内機	室外機
エイシー エフエックス	エイユー エフエックスワイ
AC-407FX2	AU-407FXY
AC-567FX2	AU-567FXY
AC-637FX2	AU-637FXY
AC-717FX2	AU-717FXY
AC-807FX2	AU-807FXY

お買いあげいただき、まことにありがとうございました。
この取扱説明書をよくお読みのうえ、正しくお使いください。
ご使用前に「安全上のご注意」を必ずお読みください。
この取扱説明書は、保証書、工事説明書とともに、いつでも見ることができる所に必ず保管してください。

もくじ

ページ

はじめに

安全上のご注意	2
運転ガイド	4
足もとセンサーについて	5
各部のなまえ	6
リモコン	8

使いかた

エコ自動・冷房・除湿・暖房	12
・温度・湿度を変えたいとき	
即温風タイマー	16
足もと運転	17
スピード運転	18
やさしさ運転	19
プラズマクラスターイオン運転	20
・プラズマクラスターイオン単独	
・扇風機モード	
・部屋干し	
・パワフルショット	
風量・風向を調節する	22
プラズマクラスターパトロール	24
音声機能	26
加湿空気清浄機との連動運転	27
フィルター掃除・内部清浄	28
簡単切タイマー	31
入タイマー・切タイマー	32
お買いあげ時の設定を変更する	34
情報や設定内容の確認	40
こんなときは	43
・リモコンの紛失や電池が切れたとき	
・お子様の誤操作を防ぎたいとき	
・1つの部屋で2台のエアコンを使うとき	

お手入れ

お手入れ	44
・本体・リモコン・オープンパネル・気流パネル	
・ダストボックス	
・エアフィルター・掃除アシストブラシ	
・吹出口の周辺部	
・プラズマクラスターイオン発生ユニット	
・長期間使わないとき	

必要なとき

故障かな？	54
・よくあるご質問	
室内機のランプが点滅するとき	60
保証とアフターサービス	61
・お客様ご相談窓口のご案内	
据付・移設・廃棄	62
長期使用製品安全表示制度に基づく本体表示について	63
別売品	63
仕様	裏表紙
・エアコン内部の洗浄 申込窓口	

製品登録の
お願い

オンラインでの各種サポートサービスをご利用いただくために、(SHARP i CLUB)で
ご愛用製品の登録をお願いいたします。(登録無料)

<http://iclub.sharp.co.jp/m/>

スマートフォンや
携帯電話はこちらから





安全上のご注意

必ずお守りください

人への危害、財産への損害を防ぐため、お守りいただくことを説明しています。

■誤った使いかたで生じる内容を、次のように区分して説明しています。

 **警告** 「死亡、または重傷を負うおそれがある」内容。

 **注意** 「軽傷を負う、または財産に損害を受けらるおそれがある」内容。



■お守りいただく内容の種類を、次の図記号で説明しています。

 してはいけないこと。

 しなければならないこと。

警告 火災や感電、大けがを防ぐために

電源プラグやコードは

-  ●運転中に電源プラグを抜かない。
(感電や放電による火災の原因)
- 電源コードを持って抜かない。
(断線による発熱・発火の原因)
- ぬれた手で抜き差ししない。
(感電の原因)
- 途中接続や延長コードの使用、タコ足配線をしない。
(感電・発熱・火災の原因)
- 束ねたり、引っ張ったり、重いものを載せたり、加熱・加工しない。
(感電・発熱・火災の原因)
-  ●電源プラグは、根元まで確実に差し込む。
(接触不良による感電・火災の原因)
- 電源プラグやコンセントに付着したほこりは、定期的に取り除く。
(感電・火災の原因)

異常・故障時には直ちに使用を中止し、電源プラグを抜く

(発煙・発火・感電・けがの原因)

- [異常・故障例]
- 電源コードやプラグが異常に熱い。
 - 電源プラグが変色している。
 - 焦げくさいにおいがする。
 - 異常な音やガタガタと振動する。
 - ブレーカーが頻繁に落ちる。
 - 室内機から水が漏れる。

お買いあげの販売店へ点検・修理を依頼してください。



ご使用時は

-  ●吸込口・吹出口に指や棒などを入れない。
(高速回転するファンで、けがの原因)
- 長時間、冷風を身体に直接あてたり、冷やしすぎたりしない。
(体調悪化・健康障害の原因)

お手入れ時は

-  ●お客様自身でエアコン内部の洗浄や工具を使った分解掃除はしない。
(水漏れ・破損・故障・発煙・発火の原因)
シャープエンジニアリング訪問サポートセンターにご相談ください。 **裏表紙**

据付・移設・廃棄・修理時は

-  ●指定冷媒(R32)以外は使用(冷媒補充・入替え)しない。
(故障・破裂・けがなどの原因)
-  ●必ずエアコン専用の電源コンセントを使用する。(発熱・火災の原因)
- 据付、移設、廃棄、修理は、必ずお買いあげの販売店、または専門業者に依頼する。
(水漏れ・感電・発熱・火災・けがの原因)
- アースや漏電しゃ断器が設置されていることを確認する。(感電・火災の原因)
- 冷えない、暖まらない場合は、冷媒漏れが原因のひとつと考えられるので、お買いあげの販売店に相談する。
(冷媒は安全で、通常は漏れませんが、万一室内に漏れ、ファンヒーターやコンロなどの火気に触れると、有害な生成物発生の原因)



注意

漏電やけがを防ぎ家財などを守るために

ご使用時は



- 動植物に直接風をあてない。
(動植物に悪影響を及ぼす原因)
- 動植物の飼育や栽培、食品・精密機器・美術品の保存などに使わない。
(対象物の性能・品質・寿命への悪影響やエアコンの故障の原因)
- ぬれた手で操作しない。
(感電の原因)
- 室内機の下に、他の電気製品や家財などを置かない。
(水滴が落ちて、汚損・故障・感電の原因)
- 窓や戸を開け放すなど、高温状態(80%)で長時間運転しない。
(水滴が落ちて、汚損・故障・感電の原因)
- 室内機に洗濯物などを掛けない。
(室内機の落下につながり、けがの原因)
- 室外機の上に乗ったり物を載せない。
(ベランダなどでは、落下の原因)
- 痛んだままの据付台などで使用しない。
(落下につながり、けがなどの原因)
- 乳幼児の手の届く所にリモコンを置かない。
(誤作動による体調悪化や電池誤飲の原因)



- 室外機の周辺に、物を置いたり、落ち葉がたまらないようにする。
(虫などが侵入し、故障・発火・発煙の原因)
- 燃焼器具と一緒に運転するときはこまめに窓を開け、換気をする。
(酸素不足の原因)
- 燃焼器具はエアコンの風が直接あたらない所に置く。
(不完全燃焼の原因)
- 落雷のおそれがあるときは、運転を停止し、電源プラグを抜く。
(被雷すると、故障の原因)



- 長期間使用しない場合は、電源プラグを抜く。
(ほこりがたまると、発熱・発火の原因)



- 内装工事や床面のワックスかけ時は、運転を停止する。
(揮発成分がエアコン内部に付着し、水漏れや露飛びの原因)
作業後は窓やドアを開けて、十分に換気をした後、運転をしてください。

お手入れ時は



- 室内機・室外機を直接水洗いしたり、水の入った容器を載せたりしない。(感電・発火の原因)
- 不安定な台に乗らない。
(転倒など、けがの原因)
- 室内機・室外機のアルミフィンに触らない。(けがの原因)



- 必ず運転を停止し、電源プラグを抜く。
(高速回転するファンで、けがの原因)
- エアフィルター、ダストボックス、掃除アシストブラシ、左右なめらかガイドを水洗いした後は、日陰でよく乾かす。
(水気が残っていると、感電の原因)

据え付け時は



- 可燃性ガスの漏れるおそれのある場所に設置されていないか確認する。
(万一ガスが漏れると、発火の原因)
- ドレンホースが確実に排水するように配管されているか確認する。
(不確実な場合、家財などをぬらす原因)

●エアコン付近では、フッ素樹脂やシリコンを配合した化粧品など*は使わない

* ・ヘアケア商品(枝毛コート液・ヘアムース・ヘアトリートメントなど)、・化粧品・制汗剤・静電気防止剤・防水スプレー・つや出し剤・ガラスクリーナー・化学ぞうきん・ワックスなど。

本体内部にフッ素樹脂やシリコンなどの絶縁物が付着し、プラズマクラスターイオンが発生しなくなることがあります。その場合、ユニット電極部のお手入れをしてください。

安定してプラズマクラスターイオンを放出するために、定期的にユニットのお手入れ・交換が必要です。(52 ページ)

運転ガイド

基本の操作を説明しています

温度を調節する (13 ページ)

0.5℃ずつ変わります



お部屋の空気浄化や消臭をする (20,21 ページ)

プラズマクラスターイオンの4つの運転が選べます

- ・プラズマクラスターイオン単独
- ・扇風機モード
- ・部屋干し
- ・パワフルショット



運転を停止する

停止

停止後は自動で
フィルター掃除と内部清掃を
します。(最長、約125分間)

(28 ページ)



クリーンランプ(水色)点灯

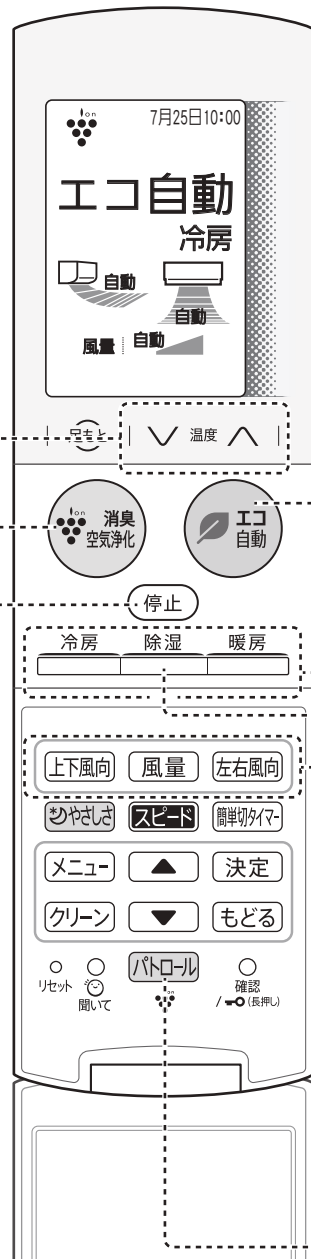

(カバーを開けたところ)

運転を始める (12 ページ)

運転内容をエアコン
におまかせするとき



暑いとき

冷房

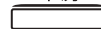

湿気を取りたいとき

除湿



寒いとき

暖房

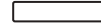

湿度を調節する (13 ページ)

5%単位で変わります
(除湿運転中のみ)

除湿

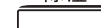

風量・風向を調節する (22 ページ)

上下風向 風量 左右風向

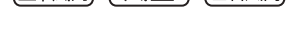

カビが発生しやすい環境をみはる (24 ページ)

パトロール

外出先からスマートフォンでエアコンを操作したいときは

サービスのご利用には、家電ワイヤレスアダプター(別売品)が必要です。

形名: HW-A01AY

(別途、専門業者による工事が必要です) 詳しくはウェブサイトをご覧ください。

<http://www.sharp.co.jp/support/hms/>



足もとセンサーについて

お部屋の床温度と人の有無を検知します

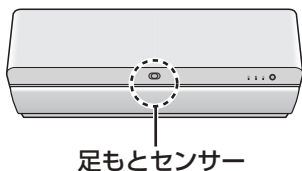

足もとセンサーは、次の場合に働きます。

- **エコ自動運転時** (14 ページ)
床の温度を検知し、冷えすぎ暖めすぎを抑えます。人がいないと検知したときは、運転を弱めます。
- **足もと運転時** (17 ページ)
床の温度を検知し、足もと付近の温度をコントロールします。
- **居住エリア検知「入」時** (36 ページ)
人がいるエリアを検知し、エリアに応じた気流制御をします。

室内機の据付位置とセンサーの向き

床温度や人の有無を正しく検知するために、室内機の据付位置に合ったセンサーの向きになっているか確認してください。(下図参照)

据付位置 (上から見た図)	室内機が お部屋の左側	室内機が お部屋の中央	室内機が お部屋の右側
センサーの向き			

センサーの向きの変えかた

- ① オープンパネルを開ける。
- ② 指掛部を持ちセンサーカバーを開ける。
- ③ センサー上部のレバーを指で動かして向きを変えた後、センサーカバーを閉じる。

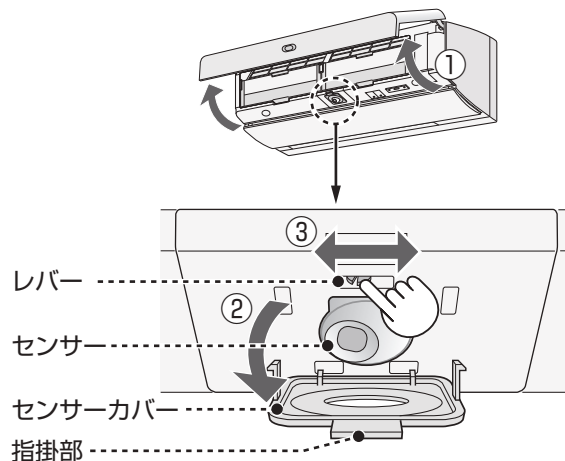

ご注意

- センサーに触れないように、ご注意ください。センサーの表面が汚れている場合は、感度が低下します。柔らかい布で、軽くから拭きをしてください。

足もとセンサーはエアコンから約6mの範囲を超えると検知の精度が下がります。また、以下の条件では正しく床温度と人の有無を検知できない場合があります。

●床温度

- ・ エアコンと床の間に障害物があったり、ホットカーペットや床暖房などの発熱物があるとき。

●人の有無

人がいるのに「いない」と検知してしまう場合

- ・ 長時間じっとしていたり、動きが少ないとき (就寝中、乳児・けがやご病気で動けない方など)
- ・ 肌の露出が少ないとき (布団をかぶっていたり、極端な厚着をしていたり、エアコンに背を向けているなど)
- ・ 人の動きが家具などに隠れているとき
- ・ 室温が高く、人の体温との温度差が小さいとき (室温が30℃以上あるときなど)

人がいないのに「いる」と検知してしまう場合

- ・ 犬や猫などの小動物が動きまわっているとき
- ・ ヒーターなどの温度が高いものがあるとき
- ・ 日差しや暖かい風が室内に入ってくるとき
- ・ 短時間で室内の温度が大きく変化しているとき

各部のなまえ

室内機

ファンは、チタニア(酸化チタン複合物)のコーティングを施し、ほこりが付着しにくくしています。

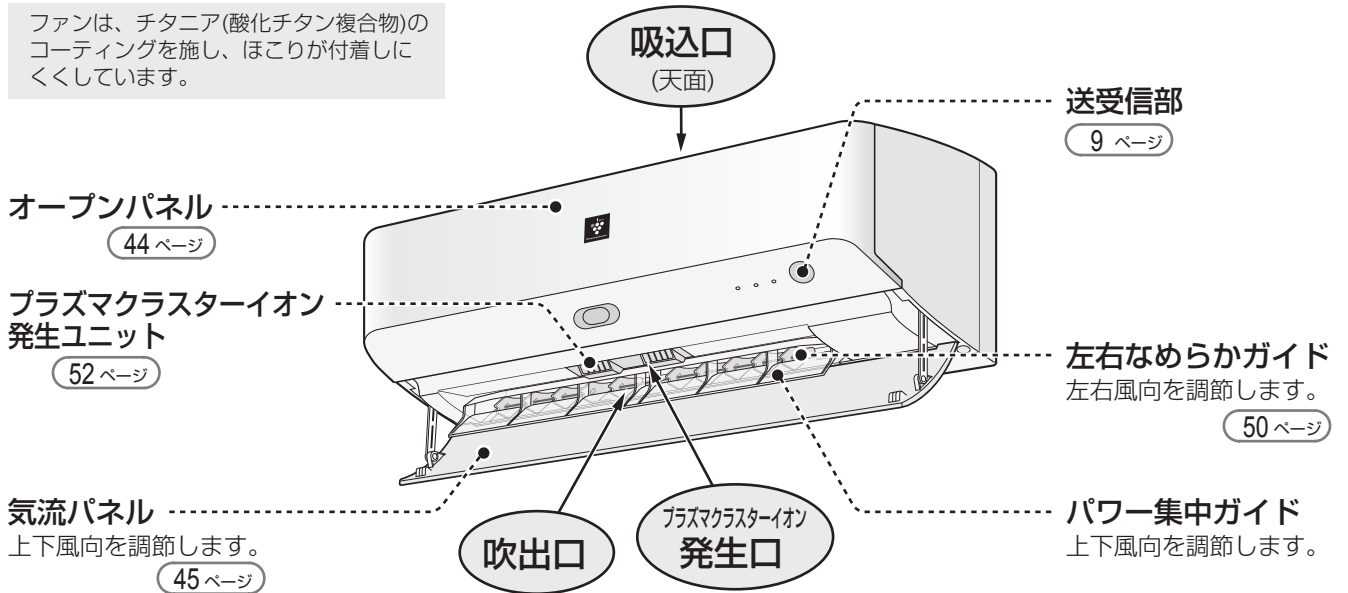

本体表示部

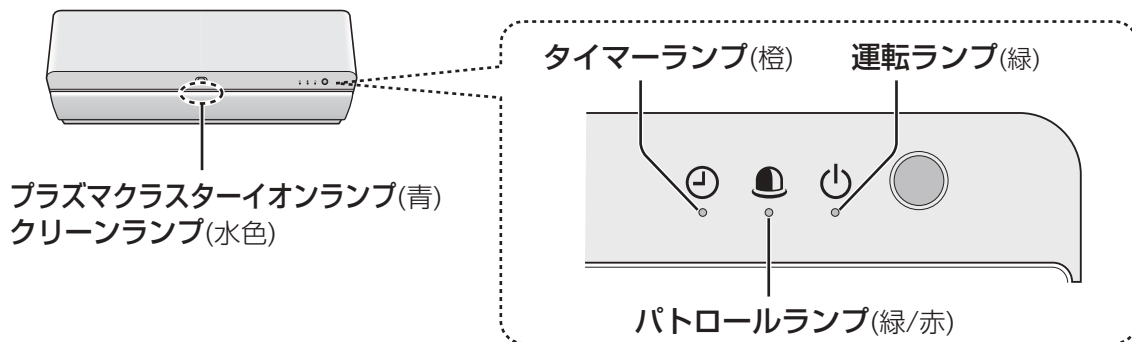

ランプ		色	お知らせ内容
⏻	運転ランプ	緑	運転中 ・ 予熱中は橙が点灯 (16 ページ)
🚪	パトロールランプ	緑	プラズマクラスターパトロール設定中 (停止中) (24 ページ)
		赤	プラズマクラスターパトロール運転中 (24 ページ)
🕒	タイマーランプ	橙	タイマー予約中 (31~33 ページ)
	プラズマクラスターイオンランプ	青	プラズマクラスターイオン放出中
	クリーンランプ	水色	フィルター掃除中・内部清浄中 (28~30 ページ) プラズマクラスターパトロール(内部パトロール)運転中 (25 ページ)

オープンパネルを開けたとき

(左側のダストボックスをはずした状態で説明)

足もとセンサー

お部屋の床温度と人の有無を検知します。 (5 ページ)

エアフィルター

(左右2枚) (48 ページ)

掃除アシストブラシ

(48 ページ)

スピーカー

光センサー

お部屋への日差しの具合を検知します。 (14 ページ)

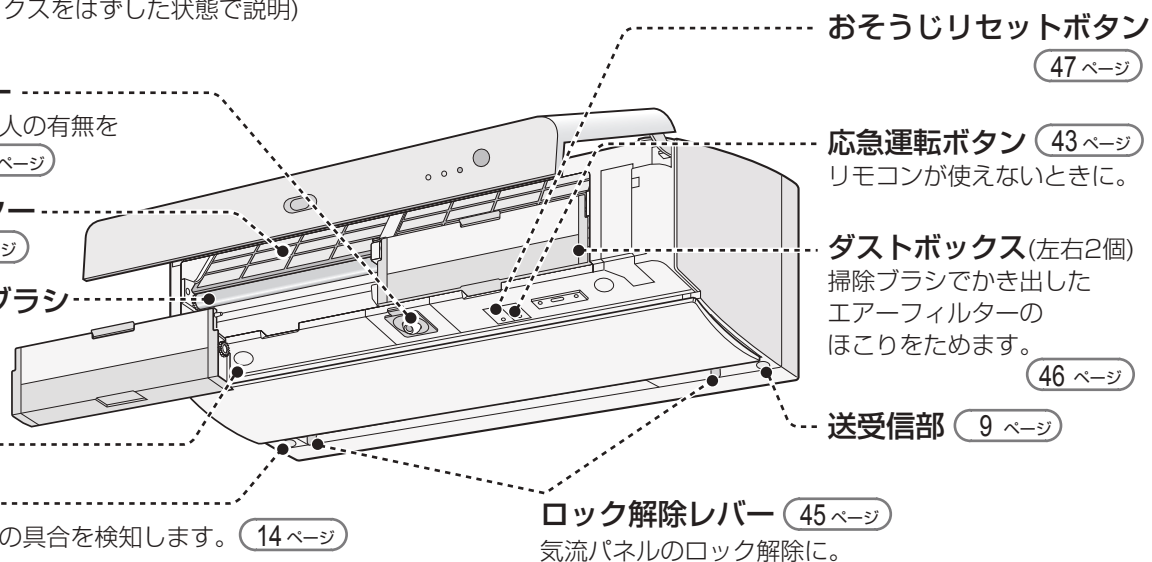

おそうじリセットボタン

(47 ページ)

応急運転ボタン

(43 ページ)

リモコンが使えないときに。

ダストボックス(左右2個)

掃除ブラシでかき出したエアフィルターのほこりをためます。

(46 ページ)

送受信部

(9 ページ)

ロック解除レバー

(45 ページ)

気流パネルのロック解除に。

ご注意

- 気流パネルの開閉動作時や開いた状態のときは、気流パネルやロック解除レバーに触れないでください。また、エアコン内部に異物を入れたり、左右なめらかガイドを取りはずしたりしないでください。(けが、破損・誤動作の原因)

室外機

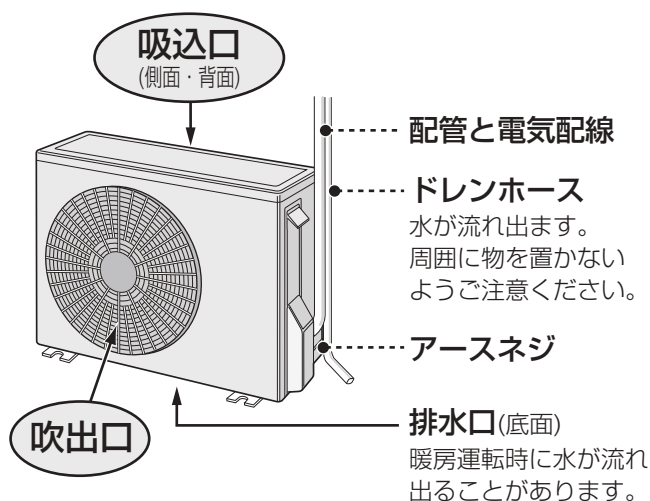

吸込口
(側面・背面)

配管と電気配線

ドレンホース
水が流れ出ます。
周囲に物を置かない
ようご注意ください。

アースネジ

吹出口

排水口(底面)
暖房運転時に水が流れ
出ることがあります。

付属品

■リモコン



■リモコンホルダー 取付ネジ(2本)



■リモコンホルダー



■ユニット清掃ブラシ

プラズマクラスターイオン発生ユニットのお手入れに。

(52 ページ)



■乾電池(2本)

単3形アルカリ

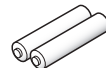

JRA耐塩害仕様室外機

「JRA耐塩害仕様」は日本冷凍空調工業会標準規格JRA9002に基づいています。

- 水がたまりやすい底面・脚に、サビが発生しにくい処理を施しています。
- 外観ネジに、ステンレスを採用し、サビを防ぎます。
- 制御基板組品を、防湿剤でコーティングし、腐食を防ぎます。
- 熱交換器のフィンに腐食防止のコーティングをしています。

■取扱説明書(本書)※

■工事説明書※

■保証書

※当商品は日本国内向けであり、日本語以外の説明書はありません。
This model is designed exclusively for Japan, with manuals in Japanese only.

リモコン (1)

各部のなまえ

カバーの開けかた

カバーを手前におこして開ける。



カバーを閉じるときは、パチッと音がするまで閉じる。

送信表示

エアコンに信号を送ると表示。

タッチキー

軽くタッチするだけで操作できます。

足もと (17 ページ)

温度 (13 ページ)

停止

冷房 (12 ページ)

カバー内

上下風向 (22 ページ)

やさしさ (19 ページ)

メニュー (34 ページ)

クリーン (28 ページ)

リセット (9,43 ページ)

聞いて (26 ページ)

送受信部

表示部

ボタン操作すると約10秒間バックライトが光り、光の色は運転モードで異なります。

色	運転モード
水色	冷房
濃い緑	除湿
橙	暖房
白	上記以外のとき

●エコ自動時、本体から運転モード情報を取得できない場合は緑になります。

プラズマクラスターイオン (20 ページ)

エコ自動 (12 ページ)

除湿 (12,13 ページ)

暖房 (12 ページ)

風量 (22 ページ)

左右風向 (22 ページ)

簡単切タイマー (31 ページ)

決定

もどる

確認/チャイルドロック (40,42,43 ページ)

スピード (18 ページ)

パトロール (24 ページ)

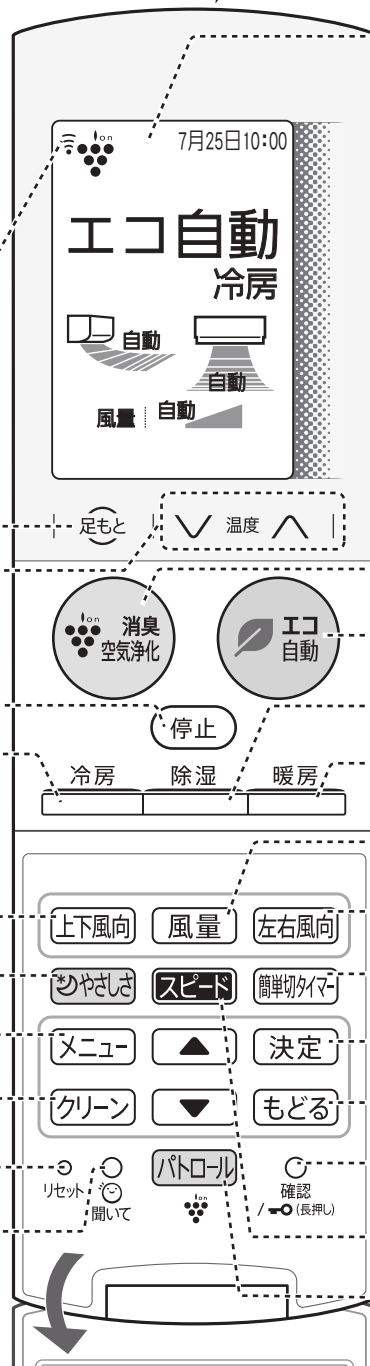

(カバーを開けたところ)

ご注意

- 約1分間操作しないと表示部は消灯します。リモコンを一度置き、再び持つと点灯します。表示部が消灯しているとタッチキーは反応しません。
- タッチキーは触れ続けたり、強く押したりすると反応しにくくなります。その場合は机などに置いて、リモコンから手を離し、再度軽くタッチしてください。タッチキーの感度を調節したいときは (39 ページ)

使いかた

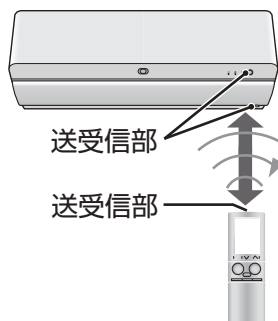

リモコンはエアコンに向けて!

信号を送受信できる範囲は、
本体正面で約7m以内です。

- 信号をさえぎるものがないようにしてください。

● 信号を受けると受信音がします

受信音	お知らせしている内容
ピー	運転を停止したとき。
ピッ	運転や設定、設定の取り消し。
ピッピッ	リモコンと送受信するとき。

● リモコンホルダー(付属品)

リモコンを壁に掛けて保管できます。
掛けのまま操作すると、送受信しない
ことがあります。

(締め付けがゆるいと
ネジの頭でリモコンが
傷つく可能性があります。)

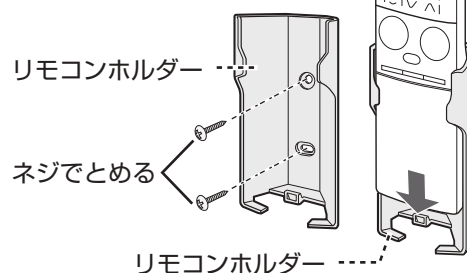

ご注意

- リモコンに衝撃を与えたり、水にぬらしたりしないでください。
また、直射日光のあたる場所、ストーブなどの近くには置かないでください。(故障の原因)
- 電子瞬時点灯方式の蛍光灯(インバーター方式、ラピッドスタート方式など)がある部屋では、信号を受け付けられないことがあります。この場合は、販売店にご相談ください。

電池の入れかた

裏側のカバーをスライドして開け、
単3形アルカリ乾電池2本を入れ、
カバーを閉める。

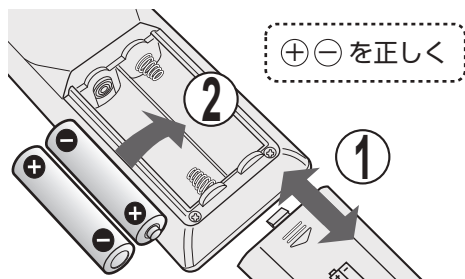

電池について

- 電池の寿命は、アルカリ乾電池ご使用の場合、
約1年です。
リモコンに「」を表示したり、信号が届きにくいときは、交換してください。
使用する電池や条件により、1年未満で消耗することがあります。
- 交換時は、2本とも新しい同じ種類の単3形
アルカリ乾電池をご使用ください。
- 充電式電池(Ni-Cd、ニッケル水素など)は使用
しないでください。誤動作することがあります。
- 液漏れや破裂による故障防止のために、長期間
使わないときは、電池を取り出してください。
- 電池の溶液が目に入ったり、お肌や衣服に付いた
場合は、すぐにきれいな水で洗い流してください。

表側のカバーを開け、「リセット」
ボタンを押す。



先の細いもので押す
● 誤動作を避けるため、
必ずおこなう。

リセット後は、リモコン設定をしてください。(10 ページ)

リモコン (2)

リモコン設定をする (現在日時/部屋形状/据付位置)

運転のために必要な設定です。エコ自動運転・タイマー予約・電気表示などを正しく動作させるために現在日時は必ず合わせてください。

例

「2017年7月25日 10:00」
に設定するとき

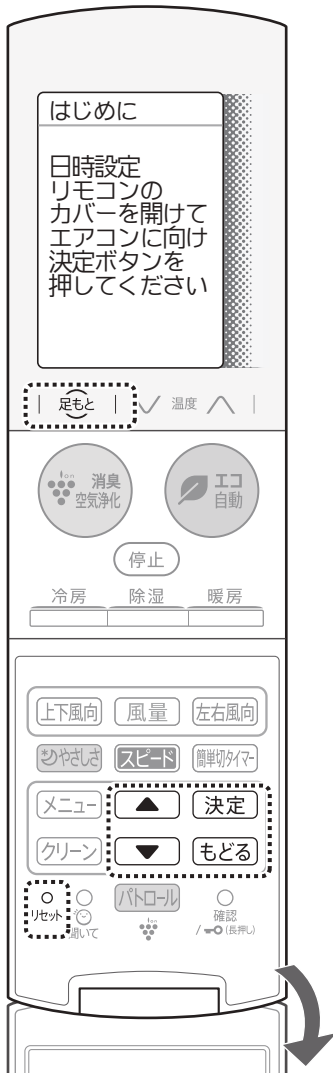

(カバーを開けたところ)

1

電池を入れて



リセット

先の細いもので押す

2

決定 を押す。

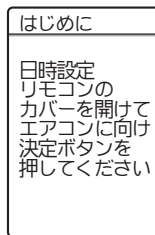

3

決定 を押す。

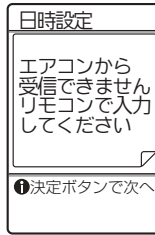

4

現在日時の設定

- ① ▲▼ で「年」を合わせて 決定 を押す。
● ▲▼ を押し続けると早送りします。



- ② 同じ手順で「月」「日」「時」「分」を合わせる。

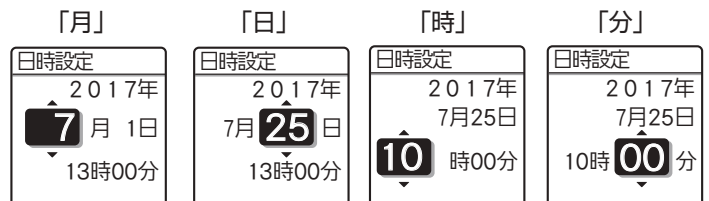

5

現在日時の確定

決定 を押す。

- 変更したい場合は もどる を押して再設定してください。

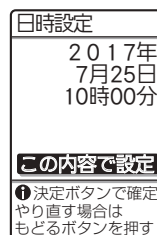

※ 1度でもリモコン設定をおこなった場合や、エアコンからの情報を受信できなかった場合は、この設定画面になりません。

部屋形状と据付位置の設定を変更したいときは、以下のどちらかの手順で変更できます。

- **メニュー** から「初期設定」を選び、設定を変更する。(38ページ)
- 本体の電源プラグを抜き、1分以上たった後、再度差し込んで **1** の手順からやりなおす。

この設定画面にならない場合があります。…上記参照※

部屋形状の設定

▲ ▼ で選択し
決定 を押す。

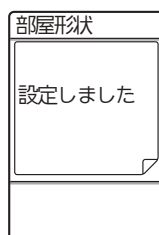
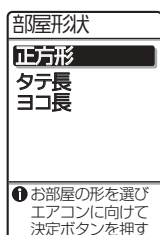

お部屋の形状に合わせて、風量を自動調節します。

正方形	下記以外のお部屋
タテ長	縦の長さが、横の長さの1.5倍以上のお部屋
ヨコ長	横の長さが、縦の長さの1.5倍以上のお部屋

据付位置の設定

▲ ▼ で選択し
決定 を押す。

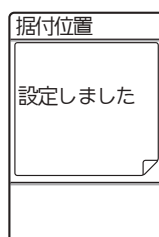

据付位置に合わせて、送風範囲を自動調節します。

中央	エアコン端と壁との距離が50cmを超えるとき
左	エアコン左端と左壁との距離が50cm以内のとき
右	エアコン右端と右壁との距離が50cm以内のとき

タッチキーの確認

足もと をタッチする。

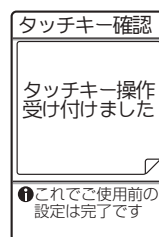
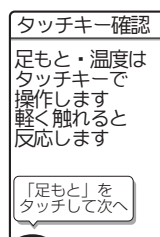

電池交換やリセットボタンを押したときの再設定は

リモコンはお買いあげの設定にもどります。

下記操作でエアコンが記憶している設定を取り込むことができます。

1

エアコンに向けて

決定 を押す。

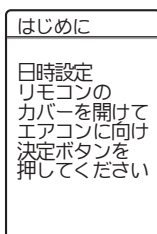

ご注意

- 電源プラグを抜くとエアコンの日時情報の記憶はなくなります。そのため、エアコンの記憶を取り込むことはできません。その場合は、再度リモコン設定をしてください。

2

日時が正しい場合

決定 を押す。

- 変更したい場合は **もどる** を押して再設定してください。



エコ自動・冷房・除湿・暖房(1)

エコ自動・冷房・除湿・暖房を選んでください

運転中

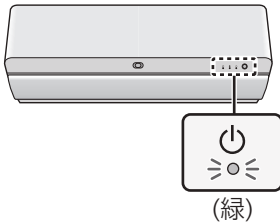

例 「エコ自動」運転のとき

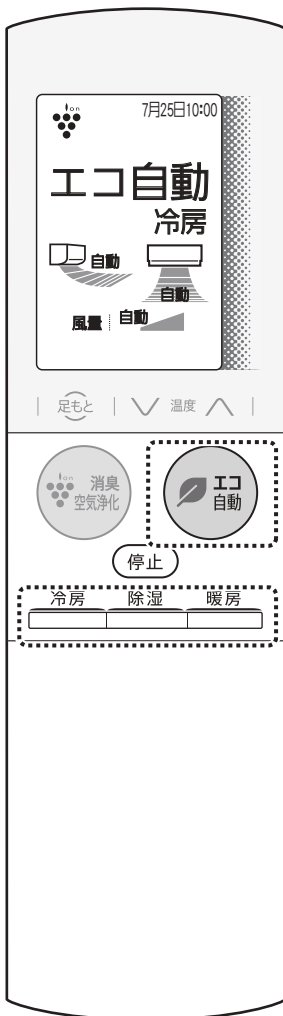

運転内容をエアコンにおまかせするとき



運転モードを表示
運転開始直後は運転モードは表示されません。しばらくしてからリモコンを持ってエアコンに向けると、運転モードが表示されます。

- 温度はエアコンが選んだ温度設定 (14 ページ) を基準に2.0℃低め～2.0℃高めまで調節ができます。
お好みに合わない場合は、冷房や暖房運転をしてください。

運
転

暑いとき

冷房



湿気を取りたいとき

除湿



寒いとき

暖房



停
止

停止 を押す。

- 風量・風向の調節は (22 ページ)
- プラズマクラスターイオン「入」「切」の設定は (37 ページ)
お買い上げ時は、エコ自動・冷房・除湿・暖房運転中にプラズマクラスターイオンを放出する設定になっています。

温度を変えたいとき



設定

| ∨ 温度 ∧ |

タッチするごとに
0.5℃ずつ
変わります。

冷房・暖房



- 設定できる温度
18.0℃～32.0℃

エコ自動・除湿

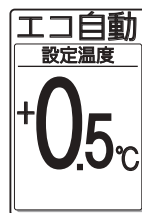

- 設定できる温度
エアコンが選んだ温度設定 (14,15 ページ)
を基準に2.0℃低め～2.0℃高め

エコ自動・冷房・除湿・暖房

湿度を変えたいとき(除湿のみ)



設定

除湿

押すごとに
5%単位で
変わります。

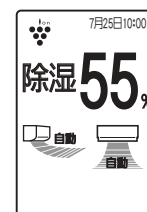

- 設定できる湿度
50% → 55% → 60%

エコ自動・冷房・除湿・暖房 (2)

エコ自動

● お部屋が適温になるように、エアコンが運転内容を自動で選択します。

運転開始時の室温・外気温・季節により、エアコンが自動で運転モード(冷房・除湿・暖房・送風)と設定温度を選びます。運転モードと設定温度は「確認」ボタンから確認できます。(42 ページ)
季節は、リモコンの日時情報と外気温で判定しますので、リモコンの日時は正しく設定してください。

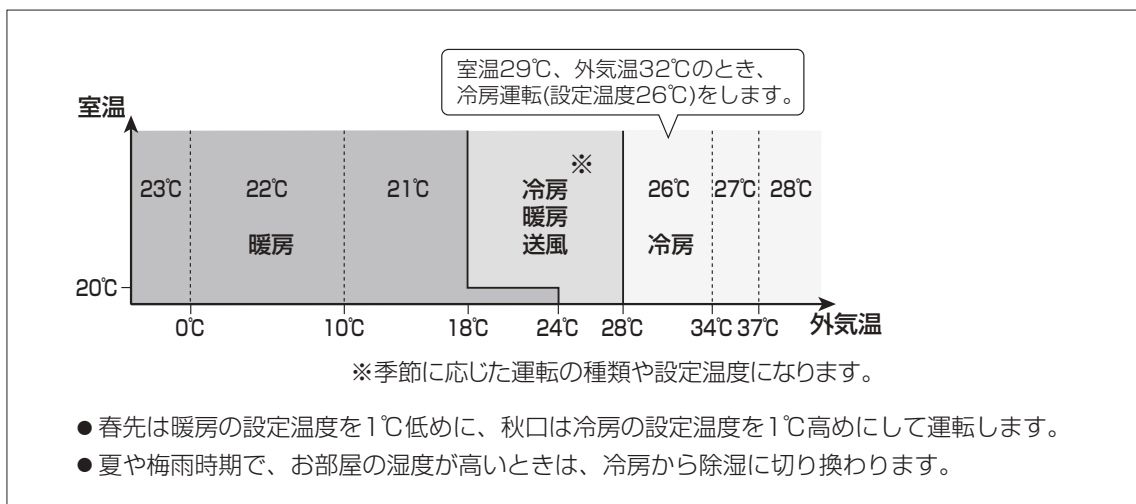

● 運転中は、かしく省エネ※運転をします。

運転効率

運転の効率を優先します。

運転開始時のパワーを通常の冷房・暖房運転時よりも少し抑えて運転します。

湿度

湿度により体感温度が異なることを考慮して、設定温度を自動調節します。

冷房時：室内湿度が低くなれば、設定温度を上げます。

暖房時：室内湿度が高くなれば、設定温度を下げます。

日差し

光センサーが日差しの変化を検知して、設定温度を自動調節します。

冷房時：お部屋への日差しが弱くなれば、設定温度を上げます。

暖房時：お部屋への日差しが強くなれば、設定温度を下げます。

床温度

足もとセンサーが床温度を検知して、冷やしすぎ、暖めすぎを抑えます。

床温度が設定温度に近づくと、パワーを抑えた運転をします。

人の有無

足もとセンサーが人の有無を検知します。

10分以上、人がいないと判断すると運転を弱めます。

※AC-407FX2(4.0kWタイプ)において、当社試験室(14畳)で

外気温35°C、日射がない室内で1時間運転をおこなったときの積算電力量：エコ自動(冷房) 運転時 723Wh, 冷房26°C設定 運転時 1,158Wh

外気温2°C、日射がある室内で1時間運転をおこなったときの積算電力量：エコ自動(暖房) 運転時 1,625Wh, 暖房23°C設定 運転時 2,136Wh

冷房

- 運転開始時、風の吹き出しが約1分間遅れます。(冷たい風を吹き出す準備と、風とともに出てくるエアコン内部に付いたお部屋のにおいをやわらげるため)
- 室温が下がった場合、送風のみになることがあります。

除湿

- 運転開始時の室温により、右の設定温度で除湿運転をします。
- 運転開始時の室温が26℃より低いときは、室温をあまり変えない除湿運転をします。(外気温が高い場合は、室温を若干下げぎみに除湿します)
- 室温が下がった場合、停止することがあります。

《設定温度の目安》

室温26℃以上のとき

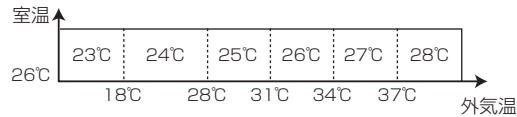

室温26℃より低いとき

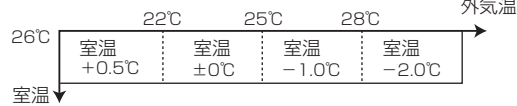

暖房

- 運転開始時、温風を出す準備のため、しばらく風が出ないことがあります。
- 外気の熱を吸収し、お部屋の中に取り入れて暖房しているため(ヒートポンプ方式)、外気温が下がると暖まりにくくなります。そのときは、他の暖房器具との併用をおすすめします。

霜取り運転について

室外機に霜がつくと、自動的に約5～10分間暖房運転を停止し、霜取り運転をします。霜取りが終わると再び暖房運転をしますが、暖かい風が出るまでさらに約1～5分かかります。外気温が低いなど条件によっては、時間がかかる場合があります。また、下記制御で除霜による室温低下を抑えます。

(プレウォーム)

霜取り運転を始める直前は、設定温度より室温を上げ霜取り運転による室温低下を抑えます。

(スピード除霜)

設定温度と室温に差がある場合は、霜取り時間を短縮して室温低下を抑えます。このとき、暖房と霜取り運転を取り換えるときに「ブシュ」という音があります。音が気になる場合はメニューボタンで「スピード除霜」を「切」にしてください。 (36 ページ)

運転条件

- 下記の条件以外で運転すると、保護装置が働き、運転できないことがあります。
- 湿度が80%以上ある場合、長時間冷房・除湿運転すると吹出口などに露がつき、滴下することがあります。

冷房運転	外気温約21℃以上、約43℃以下 室温約21℃以上
除湿運転	外気温約16℃以上 室温約18℃以上
暖房運転	外気温約24℃以下 室温約28℃以下

即温風タイマー

暖房開始時、すぐに温風を出したいとき

予熱中

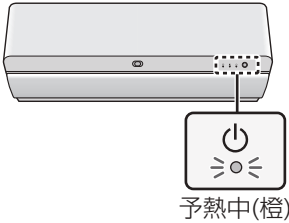

予約した時間帯に暖房を開始すると、すぐに温風が出るように予熱運転します。設定前にリモコンの現在時刻が合っていることを確認してください。

予熱開始(最長1時間前)

予熱終了

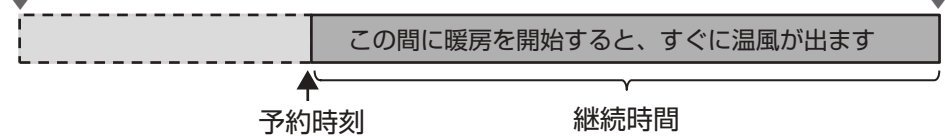

(カバーを開けたところ)

- 1
- 2
- 3
- 4

メニューを押す。

「即温風タイマー」を選ぶ

▲で選択し 決定を押す。



予約内容を設定する

▲で選択し 決定を押す。

- ① 予約時刻
- ② 継続時間：10～60分間の範囲で選べます。
- ③ くり返し：「1回のみ」「毎日」「曜日指定」から選べます。
 - 予約時刻と継続時間は10分単位で変わります。
 - ▲ を押し続けると早送りします。

エアコンに向けて

「この内容で予約」を選び 決定を押す。

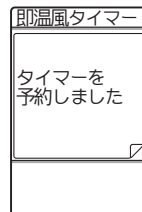
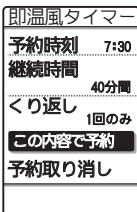

別のタイマーと予約時刻が同じ場合
予約時刻を変更してください。

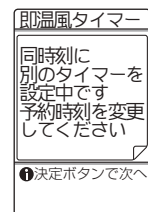

ご注意

- 温風をすばやく出すために、予約時刻の最長1時間前から予熱が始まります。
- 予熱中は気流パネルが下向きに開き、温風が出ることがあります。
- 予熱中は1時間あたり約470Wの電力を消費します。
- 室温18℃以上、または外気温10℃以上のときは、予熱をしません。
- 予熱中に切タイマーの時刻になっても予熱運転は停止しません。
- 「即温風タイマー」を予約しても、本体のタイマーランプ(橙)は点灯しません。

足もとと運転

足もとと付近の温度を優先的にコントロールします

足もとセンサーで床面の温度をみはり、足もとと付近の温度をコントロールします。

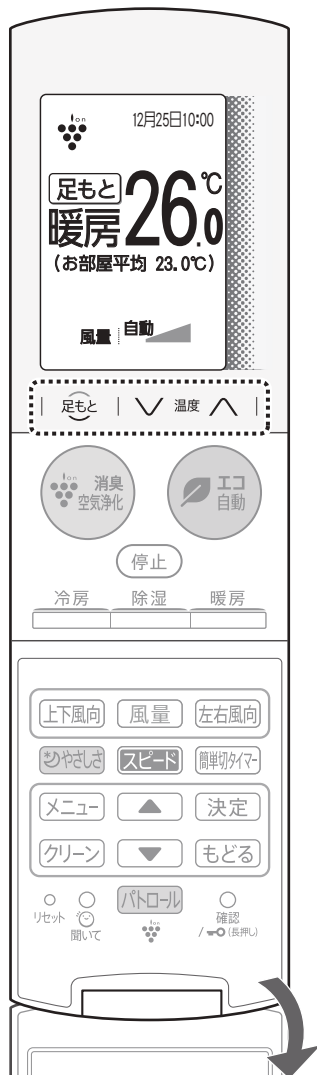

(カバーを開けたところ)

エコ自動・冷房・暖房運転中に

| 足もと | をタッチする。

設定

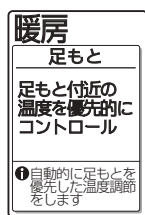

- 足もとの設定温度を表示します。
冷房時：
お部屋平均+1℃
暖房時：
お部屋平均+3℃
エコ自動時：
表示しません。

取消

| 足もと | をタッチする。

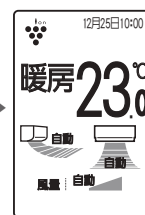
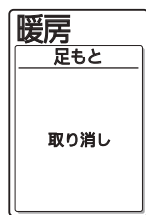

- お部屋平均の温度にもどります。

温度を変更するとき

| 温度 | をタッチする。



- 足もと温度とお部屋平均の温度は連動して変わります。

足もと運転について

冷房時：
足もとが冷えずぎないように、お部屋平均より足もと温度が1℃高くなるように運転します。

暖房時：
足もとが暖まるように、お部屋平均より足もと温度が3℃高くなるように運転します。

- 設定できる足もと温度
冷房時：19.0℃～33.0℃
暖房時：21.0℃～35.0℃

ご注意

- スピード・やさしさ・足もとは同時に設定できません。ボタンを押すと運転が切り換わります。
- リモコンに表示される足もと温度は、お部屋の中央付近の温度です。お部屋の隅や壁ぎわなどは表示の温度にならない場合があります。
- 足もと運転は、運転モードごとに記憶しています。
- 足もと運転をすると、自動で足もとを優先した風向調節をするため風向は変更できません。風向調節はお部屋の床温度を検知しておこないます。人の動きには合わせません。

スピード運転

お部屋がはやく設定温度になる強い運転

帰宅時など、すばやくお部屋を冷やしたり暖めたりしたいときに。



(カバーを開けたところ)

設定

冷房・暖房運転中に

スピード を押す。

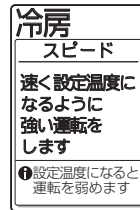

取消

スピード を押す。

スピード運転について

通常よりも強い風量で、お部屋を早く設定温度に近づけます。
お部屋の温度が設定温度になると、運転を弱めます。

ご注意

- エコ自動時は設定できません。
- スピード・やさしさ・足もとは同時に設定できません。ボタンを押すと運転が切り換わります。
- お部屋が設定温度になった後に操作しても運転は強くなりません。
- 風量の変更はできません。お部屋をはやく設定温度にすることを優先し、最大能力で運転するため運転音が大きくなります。
- スピード運転は1回ごとの設定です。次回の運転時の記憶はしません。

やさしさ運転

冷やしすぎ、暖めすぎを抑えたやさしい運転

おやすみ時などにおすすめです。



(カバーを開けたところ)

設定

冷房・暖房運転中に

やさしさ を押す。

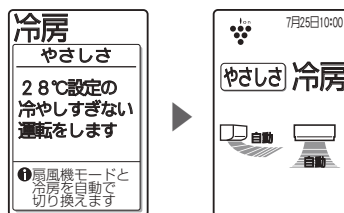

- 運転ランプ(緑)とタイマーランプ(橙)は暗くなり、それ以外のランプは消灯します。

取消

やさしさ を押す。

やさしさ運転について

冷房時：

28℃設定で、扇風機モードと冷房を自動で切り換えて運転します。
扇風機モード時、风量はリズム、上下風向(自動時)はスイングします。

暖房時：

15℃設定で運転します。

ご注意

- エコ自動時は設定できません。
- スピード・やさしさ・足もとは同時に設定できません。ボタンを押すと運転が切り換わります。
- 温度・风量の変更はできません。(风量は弱くなります)
- やさしさは運転は1回ごとの設定です。次の運転時の記憶はしません。
- 冷房時の設定温度は、お部屋の湿度に合わせて少し上下します。

プラズマクラスターイオン運転

プラズマクラスターイオンで、空気浄化・消臭します。

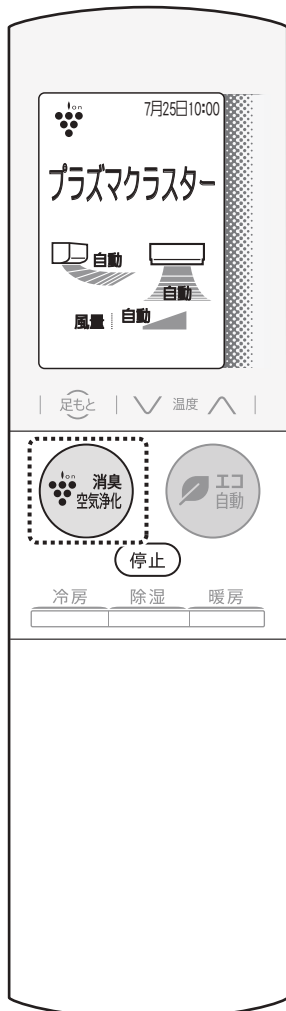
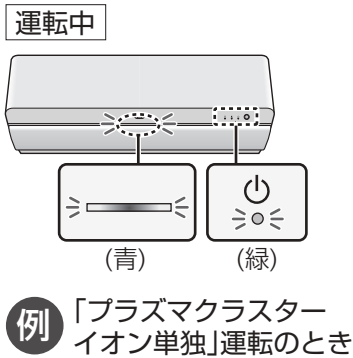

プラズマクラスターイオン単独

お部屋の空気を清潔にします。

「プラズマクラスター」を選ぶ



電気代の目安
風量「自動」時:
約0.5円/時間
※新電力料金目安単価
27円/kWh(税込)
で算出。

運
転

押すごとに運転が切り換わります。

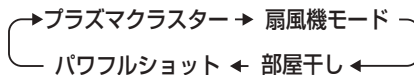

風量・風向の調節は (22 ページ)

●温度は変更できません。

エコ自動・冷房・除湿・暖房運転中にプラズマクラスターイオンを放出する設定の「入」「切」はメニューボタンよりできます。
お買いあげ時は「入」に設定されています。

停
止

停止 を押す。

扇風機モード

扇風機のような送風運転で風とイオンを届けます。

「扇風機モード」を選ぶ

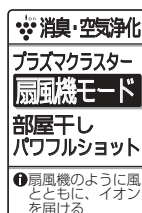

電気代の目安
風量「リズム風」時:
約0.5円/時間
※新電力料金目安単価
27円/kWh(税込)
で算出。

運
転

押すごとに運転が切り換わります。

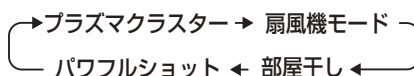

風量・風向の調節は (22 ページ)

●温度は変更できません。

停
止

停止 を押す。

「プラズマクラスター」技術とは？

自然界にあるのと同じプラスとマイナスのイオンをプラズマ放電により作り出し、放出することで、空気を浄化。付着カビ菌の増殖抑制*1、付着臭の分解・除去*2などの効果があるシャープ独自の技術です。

● 試験空間における実証結果であり、実使用空間での実証結果ではありません。プラズマクラスターの効果は、使用場所の状況(温度・湿度、広さ、形状、エアコン・換気などの使用の有無、商品の設置場所など)や商品特性、使いかた(イオンの吹き出し方向・運転モード・運転時間など)、個人によって異なります。

試験機関 *1 (一財)日本食品分析センター 約20m³(約5畳相当)の試験空間での8日後(1日24時間)の効果です。

*2 当社調べ 約74m³(約18畳相当)の試験空間での約60分後の効果です。ニオイの種類・強さ・対象物の素材などによって、ニオイ除去効果は異なります。

用途に合わせて運転を選んでください。

部屋干し

洗濯物を乾燥し、イヤなニオイも軽減します。

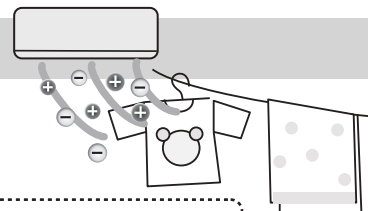

1

「部屋干し」を選ぶ



風向の調節は 22 ページ

● 温度・風量は変更できません。

運転内容の目安

運転開始時の室温と外気温により、エアコンが自動で運転モード(暖房・除湿)を選びます。

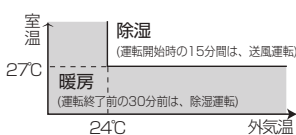

押すごとに運転が切り換わります。

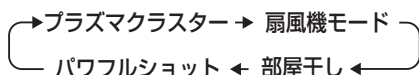

2

運転時間を選ぶ

カバーを開けて



で選択する。



ご注意

- 洗濯物に風があたるように風向を調節してください。
- 洗濯物の乾燥を優先した運転をするため、お部屋に人がいないときにご使用することをおすすめします。
- 外気温が低いときは、窓に結露することがあります。
- エアコンの吸込口や吹出口に洗濯物を掛けないでください。(能力低下や故障の原因)
- 簡単切タイマー、切タイマーによる停止はできません。

2・3・4・5・6時間から選べます。

運転の残時間を1時間単位で表示

停止

停止 を押す。

パワフルショット

強風で床面にプラズマクラスターイオンを届けて気になるニオイを消臭します。

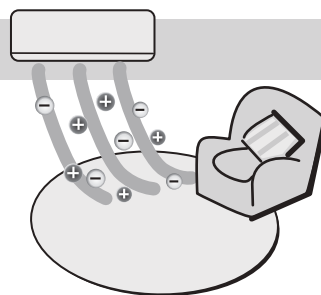

運転

「パワフルショット」を選ぶ



風向の調節は 22 ページ

● 温度・風量・上下風向は変更できません。

押すごとに運転が切り換わります。

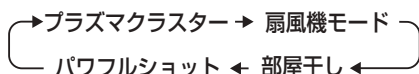

停止

停止 を押す。

ご注意

- 風量は「強」相当で運転するので、運転音が大きくなります。

風量・風向を調節する

風量を変えたり、上下や左右の風向を変えたいとき

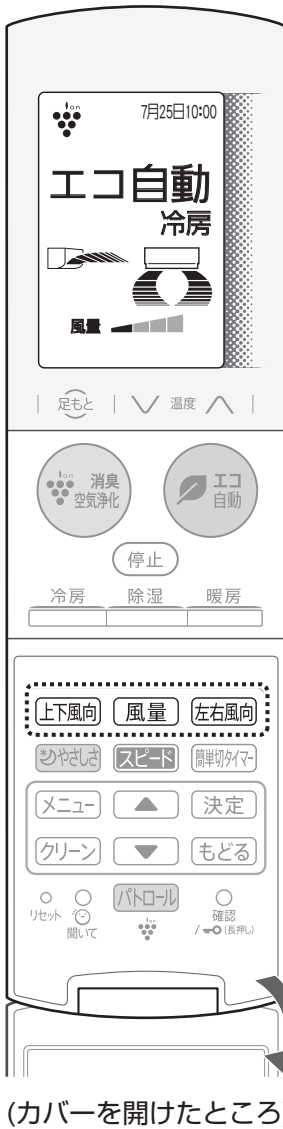

風量

風量

押すごとに変わります。

エコ自動・冷房・暖房・プラズマクラスターイオン



扇風機モード

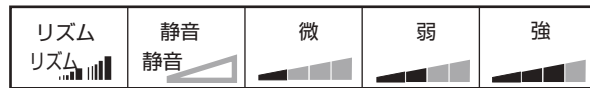

除湿・部屋干し・パワフルショットのときは、変更できません。

上下風向

上下風向

押すごとに変わります。

エコ自動・冷房・除湿・暖房・プラズマクラスターイオン



扇風機モード



部屋干し

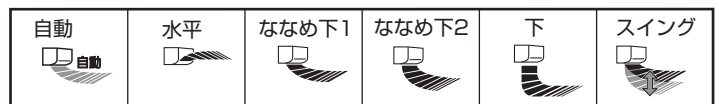

パワフルショットのときは、変更できません。

左右風向

左右風向

押すごとに変わります。

エコ自動・冷房・除湿・暖房・プラズマクラスターイオン・扇風機モード



部屋干し



パワフルショット

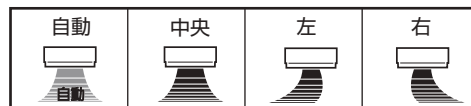

ご注意

- 上下風向・左右風向を調節するときは必ず、リモコンで操作してください。手で調節すると、誤動作や異音、故障の原因になります。
- 初期設定(メニュー)より据付位置を「左」、または「右」に設定時は、左右風向を「中央」に設定しても、左右なめらかガイドは、まっすぐの方向になりません。(38ページ)
- 室内環境や設置条件によっては、冷房時に天井付近に結露が生じることがあります。天井に風が当たらないように風向を調節してください。

調節した風量・風向は
運転モードごとに
記憶しています。



- 「リズム」は、弱めの風量にリズムをつけて風をゆらかせ、身体への風あたりをやわらかくします。
- 「静音」は風量を抑えて静かに運転します。
- 「急速」は最大風量で運転するため、運転音が大きくなります。運転音が気になる場合は、「自動」、またはお好みの風量にしてください。

風量「自動」のときは

エコ自動・冷房・暖房

お部屋が設定温度になるまでは強く、設定温度になると、弱くなります。

プラズマクラスターイオン

風量「弱」になります。

- 「スイング」は、気流パネルはななめ下方向で、パワー集中ガイドがスイングします。
- リモコン表示は、風向を選ぶ目安であり、実際の風向とは異なります。
- 同じリモコン表示でも運転モードによって、気流パネルの開く方向や角度は異なります。

上下風向「自動」のときは

冷房・エコ自動(冷房)

運転開始時はななめ下方向に吹き出します。(最長20分間)
お部屋が設定温度に近づくとも水平やななめ上方向に吹き出して天井方向へ送風し、冷風が体に直接あたらないようにします。(お部屋の温度が設定温度に近い場合は、運転開始後すぐに水平やななめ上方向に吹き出す場合があります)

※イラストの気流パネル角度はイメージです。

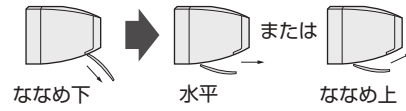

暖房・エコ自動(暖房)

吹き出す風の温度が低いときはななめ後に、暖まるとななめ下方向に吹き出します。
お部屋が暖まると(設定温度到達から5~25分後)下方向に吹き出して床面方向へ送風し、足もとを暖めます。

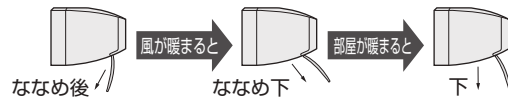

除湿・プラズマクラスターイオン

ななめ上方向に吹き出します。

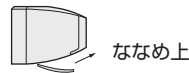

部屋干し

ななめ下方向に吹き出します。

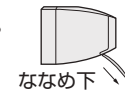

左右風向「自動」のときは

冷房・暖房・エコ自動(冷房・暖房)・プラズマクラスターイオン

お部屋全体に風が行きわたる風向になります。

除湿・エコ自動(除湿・送風)・扇風機モード・部屋干し・パワフルショット

お部屋の中央に風を送る風向になります。

- 冷房や除湿時、吹出口付近に露が付き水滴が落ちるのを防ぐために、湿度が高い環境では、風量や風向をお好みに設定していても、風量・上下風向・左右風向が自動的に変わることがあります。
- 上下風向を下向きにし、長時間冷房や除湿運転をすると、吹出口周辺に露がついて、水滴が落ちることがあります。
- メニューにより居住エリア検知「入」設定時、エコ自動(冷房・暖房)・冷房・暖房で、風量・上下風向・左右風向を「自動」にすると、人のいるエリアに応じた気流制御をします。(36 ページ)

プラズマクラスターパトロール

停止中にカビが発生しやすい環境になると自動で運転を開始

お部屋パトロール

お部屋とエアコン内部のカビを抑制します

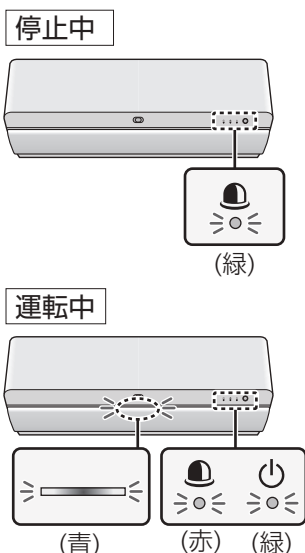

設定

「お部屋パトロール」を選ぶ

パトロールで選択する。

押すごとに変わります。

→ お部屋パトロール → 内部パトロール → 取り消し

<設定中のパトロールランプの色>

ランプの色	お部屋パトロール	温湿度条件
赤	運転中	温度20℃以上、湿度70%以上
緑	停止中	上記以外

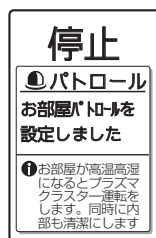

表示

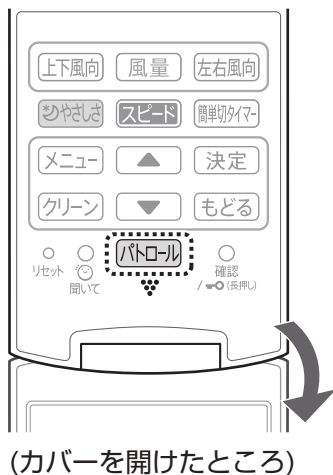

取消

「取り消し」を選ぶ

パトロールで選択する。

●本体のパトロールランプが消灯

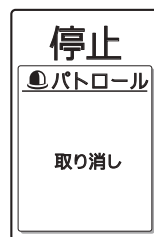

お部屋パトロールについて

停止中に、お部屋がカビが発生しやすい温湿度条件になると、自動でプラズマクラスター単独運転を開始し、お部屋のカビを抑制します。同時にエアコン内部の空気も循環することで、エアコン内部のカビも抑制します。

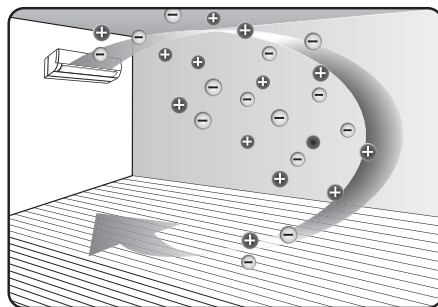

●お部屋パトロール運転中、気流パネルは上向きに開いています。

電気代の目安
約0.5円/時間
※新電力料金目安単価
27円/kWh(税込)で算出。

ご注意

- すでに発生したカビは、プラズマクラスターパトロールでは取れません。
- リモコンの電池を交換したり、「リセット」ボタンを押したりすると、リモコンは初期設定(パトロール設定なし)に戻ります。ただしエアコン本体は、パトロールの設定を記憶しています。

内部パトロール

エアコン内部のカビを抑制します

停止中

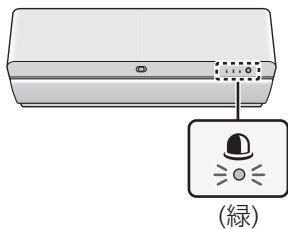

運転中

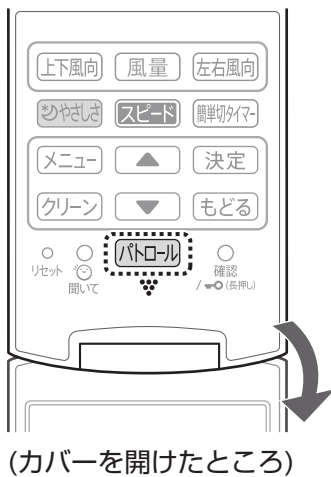
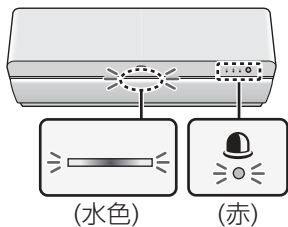

設定

「内部パトロール」を選ぶ

パトロール で選択する。

押すごとに変わります。

→ お部屋パトロール → 内部パトロール → 取り消し

<設定中のパトロールランプの色>

ランプの色	内部パトロール	温湿度条件
赤	運転中	温度20℃以上、湿度70%以上
緑	停止中	上記以外

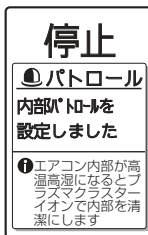

表示

取消

「取り消し」を選ぶ

パトロール で選択する。

● 本体のパトロールランプが消灯

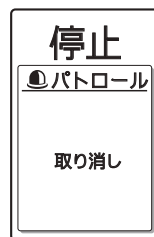

内部パトロール について

停止中に、エアコン内部がカビが発生しやすい温湿度条件になると、自動でファンを逆回転で運転します。これにより、エアコン内部の空気が動き、プラズマクラスターイオンをエアコン内部にいきわたらせてカビを抑制します。

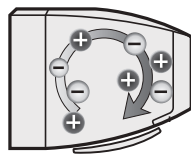

電気代の目安

約0.2円/時間

※新電力料金目安単価
27円/kWh(税込)で算出。

- 内部パトロール運転中、気流パネルは閉じています。
- エアコン内部が乾いていない場合は、約90分間の送風運転をします。(送風運転中は、気流パネルは上向きに開いています)

- プラズマクラスターパトロール運転中に停止ボタンを押した場合、一時的に停止しますが、カビが増殖しやすい条件下ではすぐに運転を再開します。停止したい場合は、パトロールボタンで設定を取り消してください。

音声機能

「ココロエンジン」のお知らせ機能

このエアコンには、お部屋やエアコンの状況を音声でお知らせし、操作のお手伝いや使いこなしのアドバイスをする「ココロエンジン」を搭載しています。

お買いあげ時は、お知らせしない設定(音声「切」)になっています。

メニューボタンより

設定の「入」「切」・音量・お知らせの頻度を変更できます。 36 ページ

エアコンがお知らせするタイミングや内容

- リモコン操作をしたとき
- 「聞いて」ボタンを押したとき
- プラズマクラスターパトロールの開始や停止のとき
(夜間はお知らせしません)
- ダストボックスのお手入れ時期になったとき
- プラズマクラスターイオン発生ユニットの交換時期になったとき
- 正常な動作ができなかったとき

など、ご使用の状況に応じてお知らせします。

例

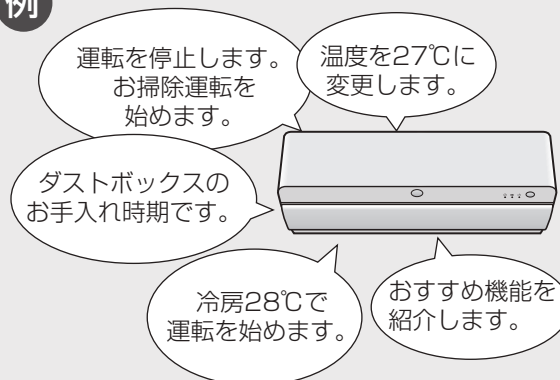

「聞いて」ボタンについて

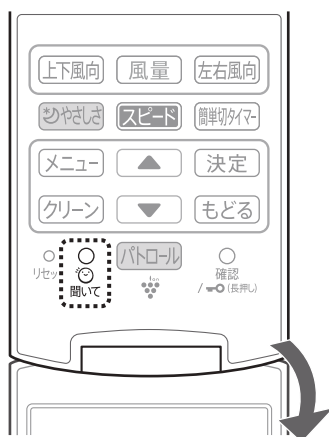

運転の状況、使い方のヒントをお知らせします。



内容によっては、お知らせ後、1分以内に「聞いて」ボタンを押すと、もう一度くり返して聞くことができます。

ご注意

- タイマー予約で運転開始や停止をした場合は、音声でのお知らせはしません。

加湿空気清浄機との連動運転

エアコンの運転内容に合わせて加湿空気清浄機が自動で運転

お部屋の空気環境をよりよくするために、エアコンの運転内容に合わせて加湿空気清浄機が自動で運転します。

エアコンとの連動機能が付いたシャープ製の加湿空気清浄機が別途必要です。

対象機種の詳細は、サポートページをご覧ください。http://www.sharp.co.jp/support/air_con/

お買いあげ時は、連動「切」になっています。

メニューボタンより、「入」切の設定変更ができます。(37 ページ)

連動「入」にすると

エアコン運転中、リモコンに「連動」が表示されます。



連動の確認

エアコンの運転中、加湿空気清浄機の「エアコン連動」ランプが点灯します。

点灯していない場合は、以下の対応をしてください。

- エアコンを停止し、再度、エアコンの運転を開始してください。
(連動運転中に加湿空気清浄機で運転の変更や停止をすると、連動が解除されます)
- 加湿空気清浄機の設置場所を変更してください。(詳しくは加湿空気清浄機の取扱説明書をご覧ください)

エアコンのリモコンで、加湿空気清浄機の運転や停止ができます。

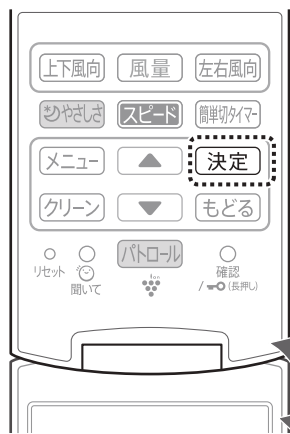

(カバーを開けたところ)

加湿空気清浄機に向けて

- 決定** ● 5秒以上、押し続ける。

加湿空気清浄機から受信音がして、加湿空気清浄機が運転または停止します。

- メニューボタン、クリーンボタン、確認ボタンからの設定中は操作できません。

対象機種：エアコン連動機能が付いた2014年度以降のシャープ製加湿空気清浄機の一部機種

ご注意

- エアコンの運転を停止した場合は、加湿空気清浄機も停止します。
- エアコンで設定した温度・湿度は室内機周辺を検知しているため、加湿空気清浄機の表示と一致しない場合があります。
- 連動中は、定期的にエアコンから加湿空気清浄機へ連動信号を送信します。その間、エアコンはリモコンの信号を受信しない場合があります。そのときは、再度、リモコンを操作してください。
- 同じ部屋で、当社のエアコン2台を設置した場合、連動の設定は1台のみにしてください。2台ともに連動の設定をした場合は、正しく動作しません。また、混線防止のため「1つの部屋で2台のエアコンを使うとき」の信号設定の切り換えをしてください。(43 ページ)

フィルター掃除・内部清浄 (1)

フィルター掃除

エアフィルターをほこりを掃除ブラシでかき出し、ダストボックスにためます。

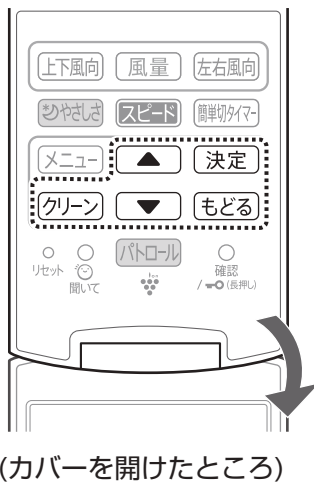
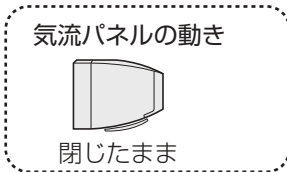
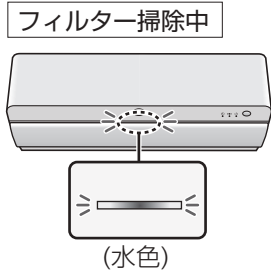

自動運転

(約5分間)

お買いあげ時は、設定「入」

運転停止後に自動でフィルター掃除を開始します。

- ・1日に1回働きます。(前回のフィルター掃除運転から24時間以内は働きません)
- ・24時間以上連続して運転した場合は、運転停止後に働きます。
- ・自動運転の設定を「切」にしても、エアコンを10回運転すると、自動でフィルター掃除をします。

設定「入」「切」「タイマー入」の変更は、クリーンボタンよりできます。 (30 ページ)

電気代の目安

約0.04円

※新電力料金目安単価
27円/kWh(税込)で算出。

手動運転

(約14分間)

念入りにフィルター掃除をします。長期間使わないときのお手入れに。自動運転の設定を「切」にしている場合、定期的にご使用ください。

1

停止中

クリーン を押す。

2

「フィルター掃除」を選ぶ

▲ で選択し **決定** を押す。



3

エアコンに向けて

「今すぐスタート」を選び

決定 を押す。

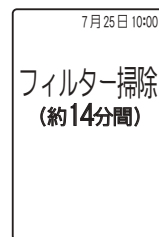
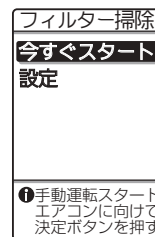

- リモコン表示は運転開始1分後に消灯します。再び点灯させると停止画面が表示されます。

ご注意

- フィルター掃除運転をしても、使用状況や環境により、エアフィルターの汚れが取れないことがあります。6か月に一回は汚れ具合を確認し、とくに台所などでのご使用で油汚れが気になる場合や、フィルター掃除運転をご使用にならない場合は、エアフィルターを取りはずしてお手入れしてください。 (48 ページ)
- フィルター掃除運転でダストボックスにたまったほこりは、定期的に捨ててください。 (46 ページ)
- フィルター掃除運転は、エアフィルターの目づまりによる能力低下を抑えるのが目的です。エアコン内部の汚れを抑制するものではありません。

フィルター掃除自動運転と内部清浄自動運転の両方が設定「入」のときは
フィルター掃除終了後に内部清浄運転します。

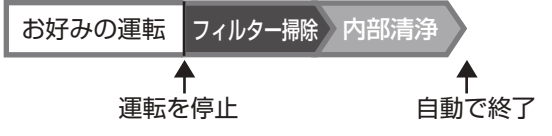

内部清浄

プラズマクラスターイオンをエアコン内部に放出し、吹出口周辺とエアコン内部を乾燥させることで、カビの増殖を抑制します。(内部清浄の時間は、運転の種類、室温、外気温により異なります)

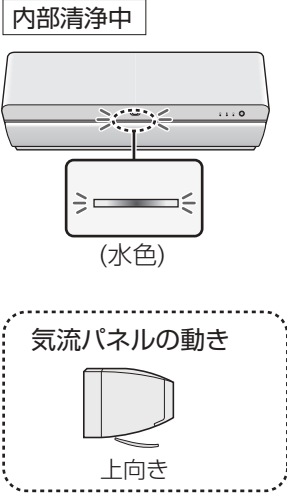

自動運転 (約20~120分間) お買いあげ時は、設定「入」

運転停止後に自動で内部清浄を開始します。カビの増殖やニオイを抑制するためにも、最後まで運転してください。
内部清浄の運転内容は、エアコン運転停止前の運転によって異なります。

	停止前の運転	内部清浄の運転内容
①	冷房・除湿・部屋干し	約90~120分間の送風運転や暖房運転(最大10分間)*1
②	暖房・扇風機モード・プラズマクラスターイオン単独・パワフルショット	約20分間の送風運転*2

電気代の目安
約0.3~3円
※新電力料金目安単価 27円/kWh(税込)で算出。

*1 タイマーで停止した場合は暖房運転はしません。
*2 停止の約1時間以内に冷房・除湿・部屋干しをしていた場合は、①の運転内容になります。
設定「入」「切」の変更は、クリーンボタンよりできます。 (30 ページ)

手動運転 (約90~120分間)

念入りに内部清浄をします。長期間使わないときのお手入れに。自動運転の設定を「切」にしている場合やタイマーでの停止をくり返した場合は定期的にご使用ください。

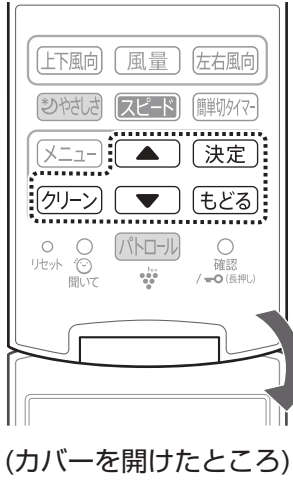

(カバーを開けたところ)

- 1 **停止中**
クリーン を押す。

- 2 **「内部清浄」を選ぶ**
▲ で選択し 決定 を押す。
▼

クリーン
 フィルター掃除
 内部清浄
 気流パネル開閉

- 3 **エアコンに向けて**
「今すぐスタート」を選び 決定 を押す。

内部清浄
 今すぐスタート
 設定
①手動運転スタート
エアコンに向けて
決定ボタンを押す

▶

7月25日 10:00
 内部清浄
 (約120分間)
①状況に応じて運転
時間が短くなる
場合があります

 - リモコン表示は運転開始1分後に消灯します。再び点灯させると停止画面が表示されます。

フィルター掃除・内部清浄

ご注意

- 内部清浄運転は、状況に応じて暖房運転をしますので、室温が高くなる場合があります。
- すでに発生したカビは内部清浄運転では取れません。また、内部清浄運転をしても使用状況や環境により、カビやにおいが発生することがあります。その場合、エアコン内部の洗浄をおすすめします。

裏表紙

フィルター掃除・内部清浄 (2)

「フィルター掃除」「内部清浄」自動運転の設定を変更したいとき

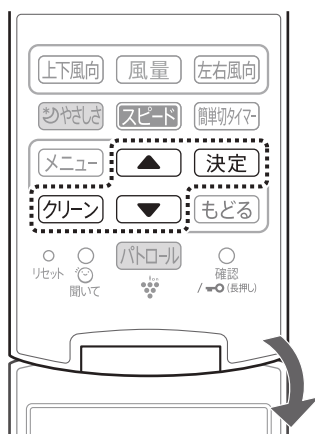

(カバーを開けたところ)

1

クリーン を押す。

2

「フィルター掃除」または「内部清浄」を選ぶ

▲ ▼ で選択し 決定 を押す。

フィルター掃除



内部清浄

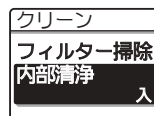

3

「設定」を選ぶ

▲ ▼ で選択し 決定 を押す。

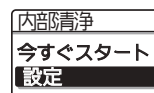
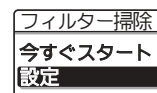

4

「設定内容」を選ぶ (下記参照)

▲ ▼ で選択する。

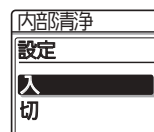
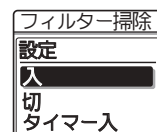

5

エアコンに向けて

決定 を押す。

設定内容

フィルター掃除			内部清浄	
フィルター掃除自動運転の「入」「切」「タイマー入」が選べます。 「タイマー入」は、予約時刻にフィルター掃除を開始します。			内部清浄自動運転の「入」「切」が選べます。	
「入」 	「切」 	「タイマー入」 	「入」 	「切」
① 運転停止後に自動でフィルター掃除運転をする	① 自動運転をしない(定期的に手動運転してください)	① 決まった時刻に自動でフィルター掃除運転をする	① 運転停止後に自動で内部清浄運転をする	① 自動運転をしない(定期的に手動運転してください)

ご注意

フィルター掃除の設定について

- 設定を「切」にしても、エアコンを10回運転すると、自動でフィルター掃除をします。
- 「タイマー入」設定する場合は、設定前に現在時刻が合っていることを確認してください。
- 「タイマー入」の予約時刻が別のタイマー設定と同じ場合は設定できません。予約時刻を変更してください。
- 「タイマー入」を予約しても本体のタイマーランプ(橙)は点灯しません。また、エアコンを運転していない日はフィルター掃除しません。
- 冷房中などに「タイマー入」の予約時刻になると、冷房などの運転を一時中断し、フィルター掃除をします。

簡単切タイマー

予約した時間後に停止します

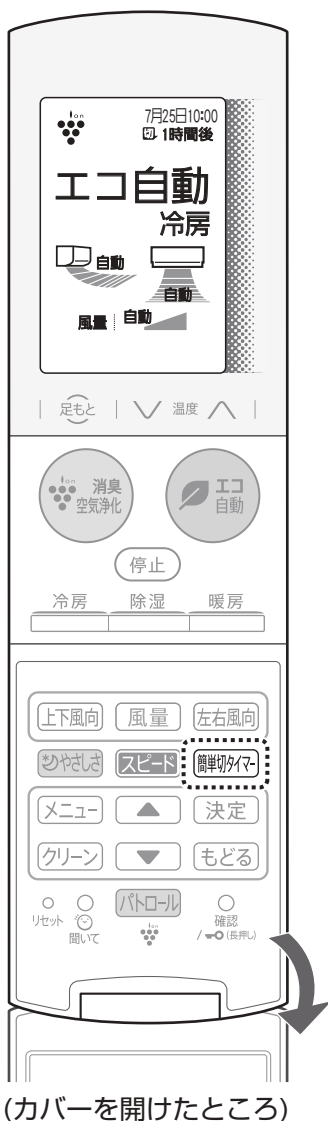
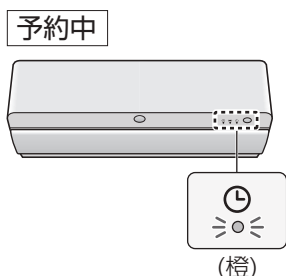

予約

運転中に

予約時間を選ぶ

簡単切タイマー
で選択する。



3時間後に停止



- 残り時間を表示します。
- タイマーを組み合わせているときは、次に動作するタイマーを表示します。

押すごとに変わります。



取消

予約中に

簡単切タイマーを押す。



- 本体のタイマーランプ(橙)が消灯

予約時間を変更するとき

「簡単切タイマー」ボタンを押して、タイマーを取り消してから、再度予約してください。

注意

- 簡単切タイマーで停止した後は、自動でフィルター掃除や内部清浄を始めます。
(「フィルター掃除」「内部清浄」自動運転の設定が「入」の場合) (28~30 ページ)

入タイマー・切タイマー

予約した時刻に自動で運転、または停止

- 入タイマー：予約時刻に設定した室温になるように運転を開始します。
 - 切タイマー：予約時刻に運転が停止します。
- 設定前に現在日時が合っていることを確認してください。

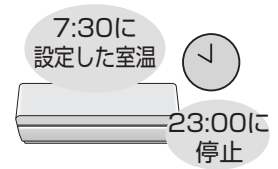

予約中

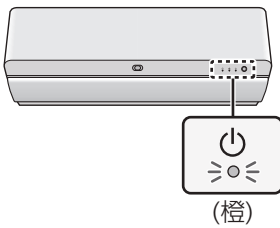

1

メニュー を押す。

2

「入タイマー」または「切タイマー」を選ぶ



で選択し 決定 を押す。

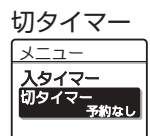
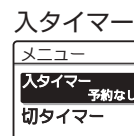

3

予約内容を設定する



で選択し 決定 を押す。

① 予約時刻

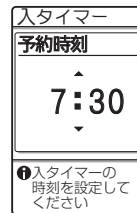
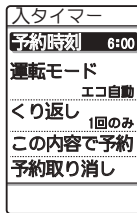

- 10分単位で変わります。
- 上下矢印を押し続けると早送りします。

② 運転モード (入タイマーのみ)

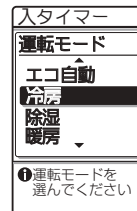
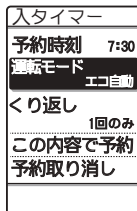

- 設定温度は、前回運転したときの温度になります。

③ くり返し

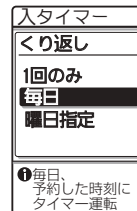
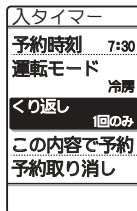

4

予約内容を決定する

エアコンに向けて

「この内容で予約」を選び 決定 を押す。

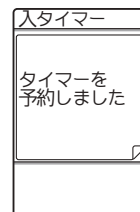
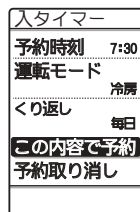

別のタイマーと予約時刻が同じになっている場合

予約時刻を変更してください。

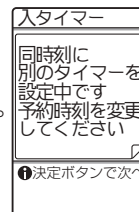

(カバーを開けたところ)

タイマー予約の取り消し

1

メニューを押す。

「入タイマー」または「切タイマー」を選ぶ

▲ で選択し 決定 を押す。

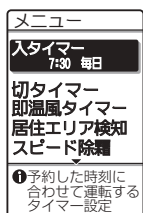

2

予約内容を取り消す

「予約取り消し」を選び 決定 を押す。

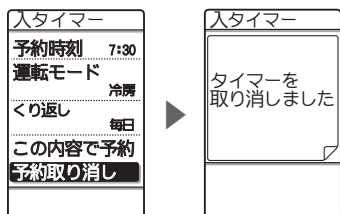

3

● 本体のタイマーランプ(橙)が消灯

タイマーの組合せ

入タイマー・切タイマー・簡単切タイマーを組み合わせることができます。

例 入タイマーを18:30に設定
切タイマーを23:00に設定 (現在時刻 15:00)



例 簡単切タイマーを3時間後に設定
入タイマーを7:30に設定 (現在時刻 20:00)



タイマー予約状況の確認をしたいときは

「確認」ボタンより確認できます。
予約中のタイマーが予約時間の早い順に表示されます。 (42 ページ)

● タイマー予約ができる運転(O)、できない運転(X)

	エコ自動	冷房	除湿	暖房	プラスクラスターイオン	扇風機モード	部屋干し	パワフルショット	フィルター掃除	内部清浄
入タイマー	○	○	○	○	○	○	○	○	×*	×
切タイマー	○	○	○	○	○	○	×	○	×	×

* フィルター掃除の自動運転は「クリーン」ボタンより決まった時刻にフィルター掃除するように設定できます。 (30 ページ)

ご注意

- 入タイマーは予約時刻に設定温度になるよう、最長1時間前から運転を始めます。ただし外気温が0℃以下のときは、時間が延びる場合があります。
- 停電すると、エアコンのタイマー予約は取り消され、運転は止まります。通電後、再度、予約してください。(リモコンはタイマー予約や運転の表示を続けます)
- 切タイマーで停止した後は、自動でフィルター掃除や内部清浄を始めます。(「フィルター掃除」「内部清浄」自動運転の設定が「入」の場合) (28～30 ページ)

お買いあげ時の設定を変更する(1)

便利な機能の設定や、お買いあげ時の設定を変更するとき



(カバーを開けたところ)

- ひとつ前の状態にもどしたいとき
「もどる」を押す。
- 操作を中止したいとき
「メニュー」を押して
メニュー項目画面にもどし、
もう一度「メニュー」を押す。

1

「メニュー」を押す。

メニュー項目を選ぶ

▲ ▼ で選択する。

- 押すごとに選択枠が移動し、
現在の設定内容を表示します。

2

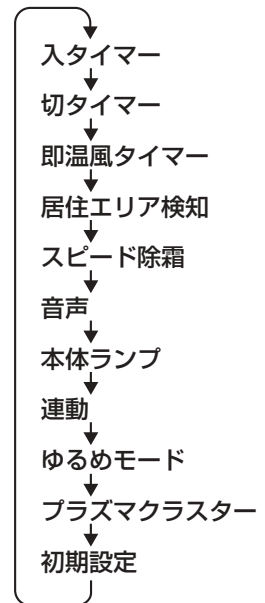

3

「決定」を押す。

設定内容を選ぶ

▲ ▼ で選択する。 ● 設定内容によっては ▲ ▼ で選択し
「決定」をくり返す場合があります。

4

設定内容を選び終わったら

「エアコンに向けて

「決定」を押す。

5

ご注意

- メニューの設定中に約1分間、操作がないときは「メニュー」を押す前の状態に戻ります。
- リモコンの電池交換や「リセット」ボタンを押したとき、電源プラグを抜いたときでも、エアコン本体は以下の設定内容を記憶しています。
(居住エリア検知・スピード除霜・音声・本体ランプ・部屋形状・据付位置・上風向調節・下風向調節・電気料金・室外機パワー)

メニュー項目	機能説明	設定内容	ページ	
入タイマー	入タイマー予約します。	予約時刻 運転モード(入タイマーのみ) くり返し	32	
切タイマー	切タイマー予約します。			
即温風タイマー	暖房開始時にすぐに温風が出るように予熱します。	予約時刻・継続時間・くり返し	16	
居住エリア検知	人がいるエリアに応じて、風量、風向を自動調節する設定を選択できます。	入 切※	36	
スピード除霜	除霜運転時間を短縮して、室温低下を抑えます。	入※ 切	36	
音声	音声でお知らせする設定を選択できます。 「入」を選択した場合、音量調節や頻度の設定もできます。	入 音量調節(音量1~5) 頻度(通常/少なめ) 切※	36	
本体ランプ	エアコンのランプの明るさを調節できます。	通常※ 暗め	37	
連動	エアコンの運転内容に合わせて、加湿空気清浄機が自動で運転する設定を選択できます。(27 ページ)	入 切※	37	
ゆるめモード	エコ自動運転時、冷暖房の温度を1℃ゆるめた運転を選択できます。	入 切※	37	
プラズマクラスター	エコ自動・冷房・除湿・暖房運転中にプラズマクラスターイオンを放出する設定の選択、およびプラズマクラスター発生ユニット残時間の確認ができます。	設定(入※/切) ユニットの残時間	37	
初期設定	日時設定	現在日時を合わせます。	年・月・日・時刻	38
	部屋形状	お部屋の形状を選択できます。 お部屋の形状に合わせて風量を自動調節します。	正方形※/タテ長/ヨコ長	38
	据付位置	エアコンの据付位置を選択できます。 お部屋の中心に風を送るよう送風範囲を自動調節します。	中央※/左/右	38
	上風向調節	冷房時の「ななめ上」方向の風向きを変更できます。	標準※/やや下向き/下向き	38
	下風向調節	暖房時の「下」方向風向きを変更できます。	標準※/やや上向き/やや下向き	39
	電気料金	電気代算出の基準となる電力量料金をご家庭の電気料金プランに近くなるよう設定できます。	電気料金プラン (一定単価※、時間帯1~12)	39
	電力ひかえめ	エコ自動・冷房・除湿・暖房・部屋干し時、最大運転電流を約50%に抑える設定を選択できます。	入 切※	39
	室外機パワー	室外機の運転音が気になるときにパワーを低くした運転を選択できます。	標準※ 低め	39
	コントラスト	リモコン画面の濃淡を調節できます。	濃いめ/やや濃いめ/ 標準※/やや薄め/薄め	39
	タッチキー感度	タッチキーの感度を調節できます。	高め/やや高め/標準※ やや低め/低め	39

※お買いあげ時の設定

お買いあげ時の設定を変更する (2)

便利な機能の設定や、お買いあげ時の設定を変更するとき

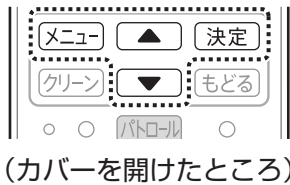

①

メニュー

②

メニュー項目を選ぶ



③

設定内容を選ぶ



エアコンに向けて

決定

② メニュー項目

③ 設定内容

入タイマー・切タイマー

予約した時刻に運転または停止します。

設定のしかたは [32 ページ](#)

即温風タイマー

予約した時間帯に暖房すると、すぐに温風が出るように予熱運転します。

設定のしかたは [16 ページ](#)

居住エリア検知

エコ自動(冷房・暖房)・冷房・暖房運転時、足もとセンサーで人がいるエリアを検知し、エリアに応じて風量・風向を自動調節します。(風量・風向「自動」設定時)
暖房は人のいるエリアの足もとに、冷房は人のいるエリアの天井方向に気流制御をします。

「入」



「切」

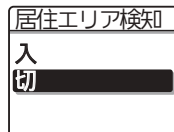

- 「入」に設定すると、検知中はリモコンに **居住エリア検知** が表示されます。
- 足もと・やさしさ・スピード運転時は検知しません。

スピード除霜

除霜運転の時間を短縮し、室温低下を抑えます。

「入」



「切」

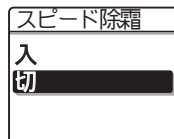

- 暖房と霜取り運転が切り換わるときに音(ブシュ)がします。音が気になるときは「切」にしてください。
- 「切」にすると、霜取り運転が長くなり、室温低下が大きくなる場合があります。

音声 [26 ページ](#)

音声でお知らせする設定を選択できます。

「入」



「切」



- 「切」を選択していても警告内容はお知らせします。

「入」を選択した場合は、「音量調節」「頻度」の設定ができます。

「音量調節」

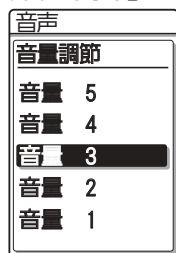





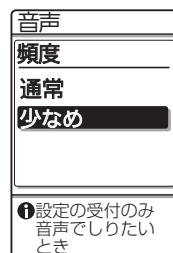
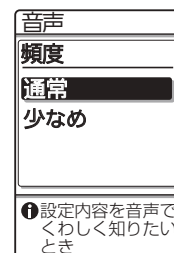



- 数字が大きいほど、大きな音量です。

「頻度」

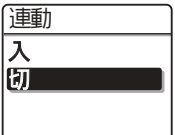
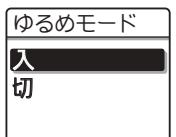
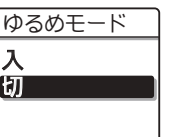

① 設定内容を音声でくわしく知りたいとき

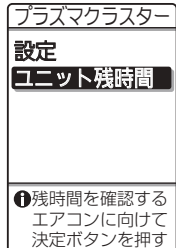
① 設定の受付のみ音声で知りたいとき

2 メニュー項目	3 設定内容
<p>本体ランプ</p>	<p>エアコンのランプの明るさを調節できます。</p> <div style="display: flex; justify-content: space-around;"> <div style="text-align: center;"> <p>「通常」</p>  </div> <div style="text-align: center;"> <p>「暗め」</p>  </div> </div>
<p>連動 (27 ページ)</p>	<p>エアコンの運転内容に合わせて加湿空気清浄機が連動運転する設定を選択できます。</p> <div style="display: flex; justify-content: space-around;"> <div style="text-align: center;"> <p>「入」</p>  </div> <div style="text-align: center;"> <p>「切」</p>  </div> </div> <p>●「入」に設定すると、運転中リモコンに 連動 が表示されます。</p>
<p>ゆるめモード</p>	<p>エコ自動時、冷房の温度を1℃高め、暖房の温度を1℃低めにゆるめる運転を選択できます。</p> <div style="display: flex; justify-content: space-around;"> <div style="text-align: center;"> <p>「入」</p>  </div> <div style="text-align: center;"> <p>「切」</p>  </div> </div>
<p>プラズマクラスター</p>	<p>エコ自動・冷房・除湿・暖房運転中にプラズマクラスターイオンを放出する設定を選択できます。</p> <div style="display: flex; justify-content: space-around;"> <div style="text-align: center;"> <p>「入」</p>  </div> <div style="text-align: center;"> <p>「切」</p>  </div> </div> <p>「入」に設定すると表示</p>  <hr/> <p>プラズマクラスターイオン発生ユニットの残時間の目安を確認できます。</p> <div style="display: flex; justify-content: space-around;"> <div style="text-align: center;"> <p>「設定」</p>  </div> <div style="text-align: center;"> <p>「ユニット残時間」</p>  </div> </div> <ul style="list-style-type: none"> ● 1目盛りは約2,500時間、合計(7目盛り)で「ユニットの寿命：約17,500時間」*を表しています。 (* 1日5時間、毎日使用した場合約10年分の時間です) ● エアコンからの信号を受信して表示します。「受信中」が表示されている間(約3秒間)はリモコンをエアコンに向けておいてください。

お買いあげ時の設定を変更する (3)

便利な機能の設定や、お買いあげ時の設定を変更するとき

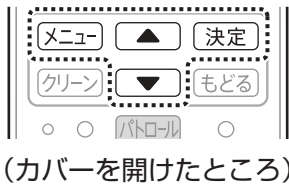

③ 項目	④ 設定内容	
<p>日時設定</p> <p>日時設定 2017年 7月25日 10時00分</p> <p>① ▲・▼ボタンで「年」を合わせる 決定ボタンで次へ</p>	<p>現在日時を合わせます。 下記操作で「年」「月」「日」「時」「分」を合わせます。</p> <p>▲ ▼ で合わせて 決定 を押す。</p> <p>即温風タイマー、入タイマー、切タイマー、簡単切タイマー、 フィルター掃除「タイマー入」の予約時は設定できません。</p>	
<p>部屋形状</p> <p>部屋形状 正方形 タテ長 ヨコ長</p> <p>① お部屋の形を選び エアコンに向けて 決定ボタンを押す</p>	<p>お部屋の形状に合わせ、風量を自動調節します。</p> <p>「正方形」 右記以外のお部屋。 「タテ長」 縦の長さが横の長さの1.5倍以上のお部屋。 「ヨコ長」 横の長さが縦の長さの1.5倍以上のお部屋。</p> <p>縦横の1.5倍以上</p> <p>縦</p> <p>横(縦の1.5倍以上)</p>	
<p>据付位置</p> <p>据付位置 中央 左 右</p> <p>① 据付位置を選び エアコンに向けて 決定ボタンを押す</p>	<p>エアコンの据付位置に合わせ、風をお部屋の中心に送るよう送風範囲を自動調節します。</p> <p>「中央」 エアコンの端と壁との距離が50cmを超えるととき。 「左」 エアコン左端と左壁との距離が50cm以内のとき。 「右」 エアコン右端と右壁との距離が50cm以内のとき。</p> <p>(例) エアコン</p> <p>50cm以内</p>	
<p>上風向調節</p> <p>上風向調節 標準 やや下向き 下向き</p> <p>① 標準の風向角度</p>	<p>冷房時のななめ上方向の風向きを変更できます。 次のような場合は、風が上に上がりすぎるため、「やや下向き」または「下向き」に変更してください。</p> <p>天井 10cm以内</p> <p>エアコン</p> <ul style="list-style-type: none"> ● エアコンが天井から10cm以内のとき ● エアコン前方に鴨居などの障害物があるとき ● 天井が汚れたりするとき <p>目安</p> <p>標準 やや下向き 下向き</p>	

3 項目

4 設定内容

下風向調節

下風向調節
標準
やや上向き
やや下向き
①標準の風向角度

暖房時の下方向の風向きを変更できます。お部屋に合わせて下風向の設定を変更してください。

「やや上向き」 エアコンの下にある家具などに、風が直接あたるのを避けたいとき

「やや下向き」 風をさらに下に向けたいとき

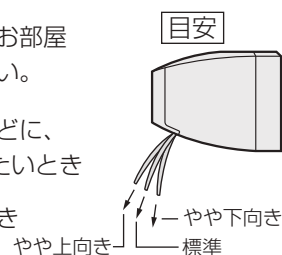

電気料金

電気代算出の基準となる電力量料金をご家庭の電気料金プランに近くなるよう設定できます。詳しくは (41 ページ)

電力ひかえめ

電力ひかえめ
入
切
①最大運転電流を約50%に抑えて運転する

エコ自動・冷房・除湿・暖房・部屋干し時、最大運転電流を約50%に抑えて運転します。ブレーカー容量が足りないときや節電運転したいときにご使用ください。

「入」にすると能力を制限するため、冷えにくい(暖まりにくい)場合があります。また、条件によっては、通常運転と消費電力量に差が出ない場合もあります。

室外機パワー

室外機パワー
標準
低め
①室外機パワーを抑えて運転

室外機の運転音が気になるときにパワーを低くした運転を選択できます。

「低め」を選択すると、能力を制限するため設定温度に到達するまでに時間がかかる場合があります。室温が設定温度に近いときなどは、「低め」を選んでも、運転音が下がらない場合があります。

コントラスト

コントラスト
濃いめ
やや濃いめ
標準
やや薄め
薄め
①標準のリモコン画面の濃さ

リモコン画面の濃淡を調節できます。

タッチキー感度

タッチキー感度
高め
やや高め
標準
やや低め
低め
①標準のタッチキー感度

タッチキーの感度を調節できます。

情報や設定内容の確認 (1)

電気代を確認するとき



(カバーを開けたところ)

- 1** ○を押す。
確認

- 2** 「電気代」を選ぶ
▲▼で選択する。

- 3** エアコンに向けて
決定を押す。

- 4** ▲▼で画面を切り替えることができます。

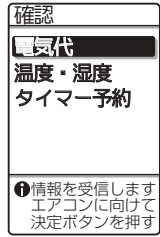

エアコンからの信号を受信しています。
リモコンをエアコンに向けておいてください。(約3秒間)
「受信エラー」が表示されたときはもう一度、操作してください。

運転時間と電気代

電気代	時間	料金
今日	7時間	45円
昨日	9.5時間	52円
今月	115時間	760円

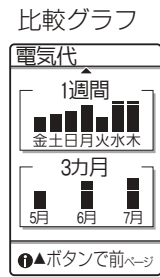

電気代の表示について

- お買いあげ時は、電力量料金27円/kWhで算出する設定になっています。ご契約内容によって、電気料金が異なるので、より合った電気代を表示するために、ご家庭ごとの設定をおすすめします。(41ページ)
- 「今日」「昨日」の運転時間と電気代は、午前0時からの積算内容を表示します。
「今月」の運転時間と電気代は、1日からの積算内容を表示します。
(エアコン運転中でも午前0時になり日や月をまたいだとき、「今日」「今月」の運転時間と電気代は0(ゼロ)から積算します)
 - ・ 停電があったときや電源プラグを抜いたときは、積算された運転時間と電気代はゼロになり、通電が再開された時点から再度積算を始めます。
 - ・ 日時設定や電気料金を設定途中で変更した場合は、運転時間と電気代が正しく表示されない場合があります。
- 比較グラフはそれぞれの電気代のうち、最も高いものを基準にして、残りは基準に対する割合を表示しています。
- 運転時間は、100時間未満は0.5時間単位、それ以上は1時間単位で表示されます。
- 電気代は1円単位で表示します。

電気料金の設定

電気料金プランは以下の2種類に大きく分けられます。ご家庭のプランに近い内容に電力量料金を設定してください。

一定単価…時間帯に関係なく一定の電力量料金を設定するプラン

時間帯別…時間帯別に電力量料金を設定するプラン

料金プランに合わせて「時間帯1～12」の中から選んでください。(下表参照)



(カバーを開けたところ)

1

メニュー を押す。

2

「初期設定」を選ぶ

▲ で選択し
▼ で選択し
決定 を押す。



3

「電気料金」を選ぶ

▲ で選択し
▼ で選択し
決定 を押す。

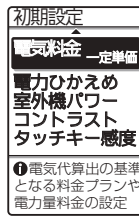

4

「電気料金プラン」を選ぶ
(一定単価、時間帯1～12)

▲ で選択し
▼ で選択し
決定 を押す。

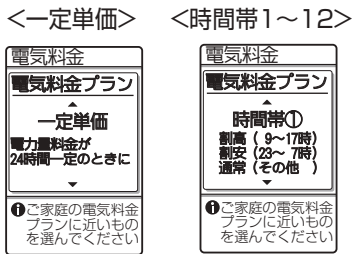

5

電力量料金を設定する

▲ で選択し
▼ で選択し
決定 を押す。

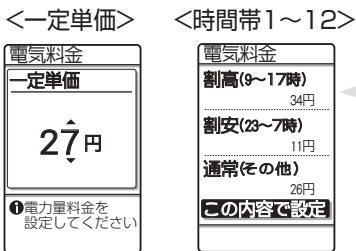

各時間帯ごとに電力量料金を設定することができます。

【時間帯別の電力量料金】(初期値)

	時間帯1	時間帯2	時間帯3	時間帯4	時間帯5	時間帯6	時間帯7	時間帯8	時間帯9	時間帯10	時間帯11	時間帯12
割高時間帯	9～17時 35円	10～17時 35円	10～17時 35円	10～17時 35円	13～18時 35円	13～16時 57円	13～16時 57円	13～16時 57円	16～18時 57円	7～23時 29円	8～22時 29円	8～23時 29円
割安時間帯	23～7時 12円	22～8時 12円	23～7時 12円	23～8時 12円	22～8時 12円	22～8時 12円	23～7時 12円	23～8時 12円	23～7時 12円	23～7時 12円	22～8時 12円	23～8時 12円
通常時間帯	17～23時 7～9時 27円	17～22時 8～10時 27円	17～23時 7～10時 27円	17～23時 8～10時 27円	18～22時 8～13時 27円	16～22時 8～13時 27円	16～23時 7～13時 27円	16～23時 8～13時 27円	18～23時 7～16時 27円			

情報や設定内容の確認 (2)

温度・湿度を確認するとき

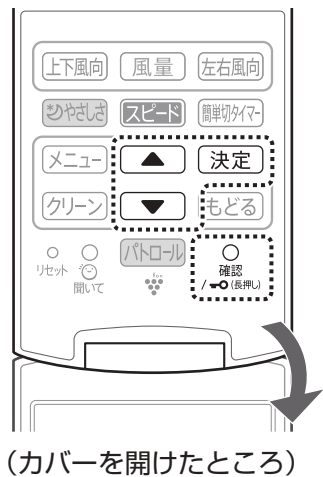

表示範囲

室内温度：0℃～40℃
 室内湿度：25%～75%
 室外温度：-9℃～40℃

表示範囲を超える場合は
 「低温」「高温」や「低湿」
 「高湿」と表示します。

- 室内機や室外機周辺の温湿度を検知して表示していますので実際の温湿度と異なることがあります。

1

○ を押す。
確認

2

「温度・湿度」を選ぶ



で選択する。

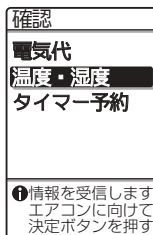

3

エアコンに向けて

決定 を押す。



- エアコンからの信号を受信しています。リモコンをエアコンに向けておいてください。(約3秒間)「受信エラー」が表示されたときはもう一度、操作してください。

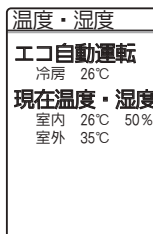

- 運転内容 (エコ自動運転中のみ表示)
- 室内温度湿度
室外温度 (室外温度は、エコ自動、冷房、除湿、暖房時に表示)

タイマー予約内容を確認するとき

予約中の入タイマー、切タイマー、簡単切タイマー、即温風タイマー、フィルター掃除「タイマー入」を予約時間の早い順に表示します。タイマー予約がない場合は、「予約なし」と表示します。

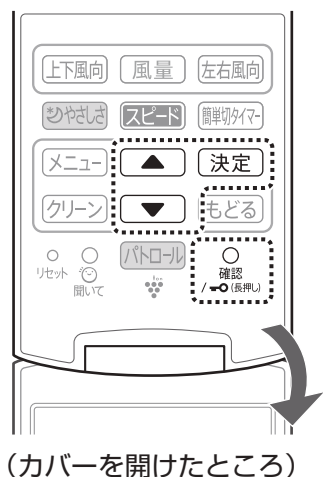

1

○ を押す。
確認

2

「タイマー予約」を選ぶ



で選択し 決定 を押す。

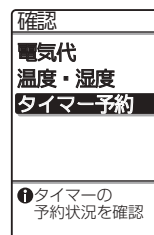

こんなときは

リモコンの紛失や電池が切れたとき

本体で応急運転ができます。運転モード・設定温度は、室温・外気温により、自動で選びます。

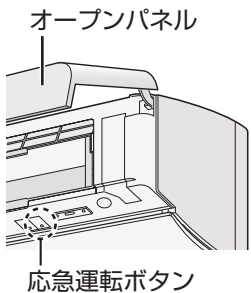

運転



- 本体の運転ランプ (緑)が点灯。

停止



ご注意

- 運転中に、「応急運転」ボタンを5秒以上押し続けると強制冷房運転(エアコンの移設・廃棄時に使用)になり、運転ランプが点滅します。そのときは、「応急運転」ボタンを短く押し、停止してください。

お子様の誤操作を防ぎたいとき (チャイルドロック)

チャイルドロック解除以外の操作ができなくなります。

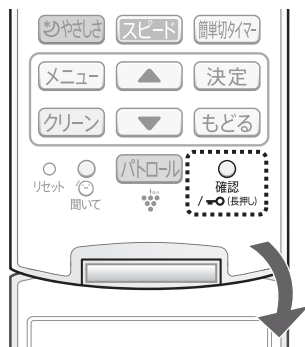

設定

- 確認 / → (長押し)
- 約3秒間、押し続ける

解除

- 確認 / → (長押し)
- 約3秒間、押し続ける

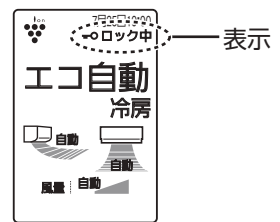

(カバーを開けたところ)

1つの部屋で2台のエアコンを使うとき

同じ部屋に、当社のエアコン2台を設置した場合、1つのリモコンで2台が動作しないように、信号設定を切り換えることができます。

1

リモコンのカバーを開け、



先の細いもので押す

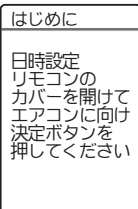

2



右記の画面を表示するまで、押し続ける。(5秒間)



3



信号設定を”設定2”に切り換える。(初期設定は”設定1”)

4

30秒以内に、本体送受信部に近づけて

停止 を押す。
(「ピー」と音がして、設定完了)

もう1台のエアコンが受信しないようご注意ください。

5

現在日時を合わせる (10 ページ)

ご注意

- リモコンの電池を交換したり、「リセット」ボタンを押したりすると、初期設定に戻ります。そのときは再度設定してください。

お手入れ (1)



警告



お客様ご自身でエアコン内部の洗浄はしない (裏表紙)



【水漏れ・破損・故障・発煙・発火の原因】

本体・リモコン・オープンパネル・気流パネル

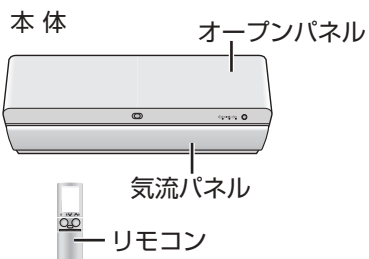

次のものは使わない (製品を傷める原因)



シンナー・ベンジン



みがき粉



洗剤



タワシ



スポンジの
硬い面

汚れが目立ち始めたら

柔らかい布で、軽くから拭きをする

汚れがひどい場合は、水、またはぬるま湯(40℃以下)を含ませ、よく絞った布で拭いてください。(内部に水が入ると、故障の原因)

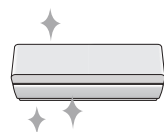

オープンパネルのはずしかた

- 1 運転を停止し、電源プラグを抜く
- 2 オープンパネルを開ける
● 左右側面を持ち、手前に引き上げる。
- 3 オープンパネルを取りはずす
● ほぼ水平まで押し上げ、手前に引き抜く。

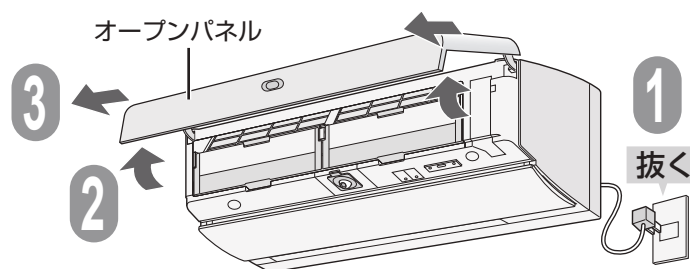

付けかた

- 1 オープンパネルを水平に持つ

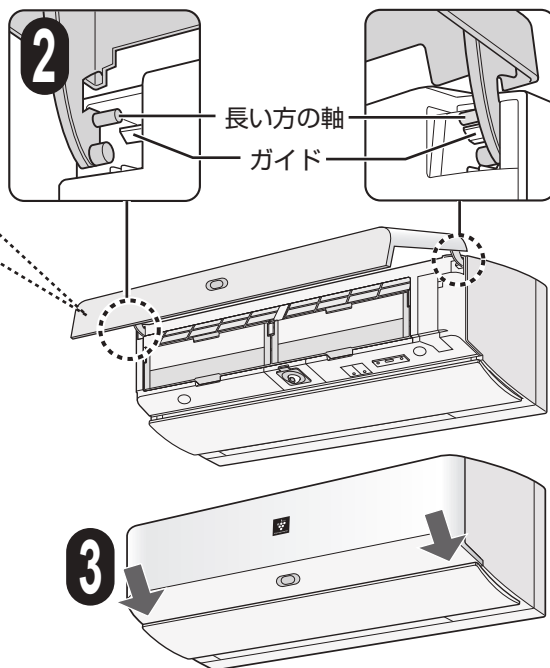
- 2 オープンパネルの長い方の軸をガイドの上面に沿わせて押し込む
● 左右とも「カチッ」と音がするまで押し込む。
- 3 オープンパネルを閉じる
● 左右両端を「カチッ」と音がするまで押さえる。



ご注意

● はずしたオープンパネルや気流パネルは、分解しないでください。(破損・故障の原因)



注意



必ず運転を停止し、電源プラグを抜く

【高速回転するファンで、けがの原因】

気流パネルのはずしかた

1

運転を停止し、電源プラグを抜く

- 気流パネルが完全に閉まってから、5秒以上待った後、抜く。

2

オープンパネルを開ける

- 左右側面を持ち、手前に引き上げる。

3

気流パネルのロックを解除する

- 気流パネル下部のロック解除レバー(灰色)を左右同時に本体の中央方向に押す。

4

気流パネルを取りはずす

- 気流パネルを開き、少し上に浮かして本体の軸から取りはずす。

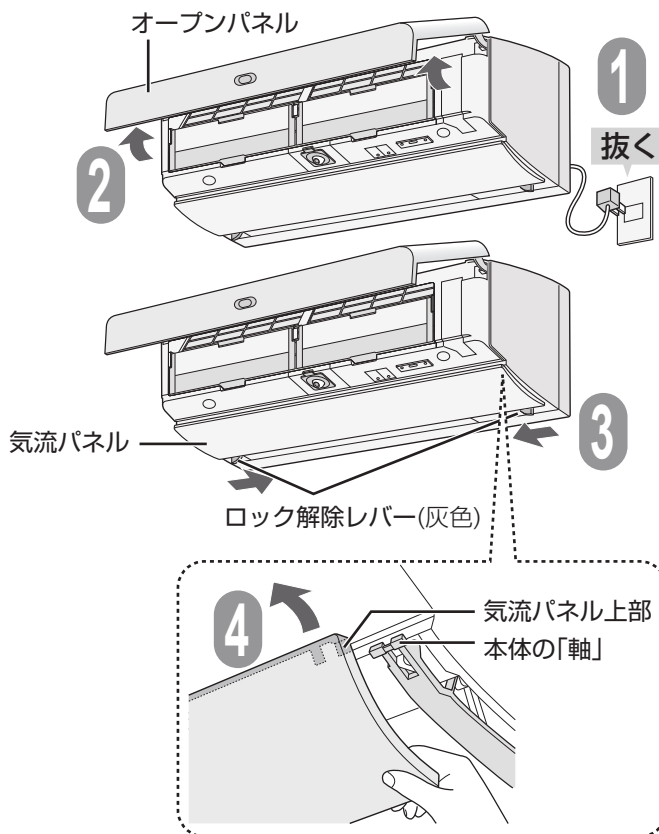

付けかた (上記と逆の手順)

1

パワー集中ガイドが閉じていることを確認する

2

気流パネルの上部両端を本体の「軸」に引っ掛ける

- ロック解除レバー(灰色)がある方が下側です。

3

気流パネル下部を閉じる

- 気流パネル下部の左右両端を「カチッ」と音がするまで押さえる。

4

オープンパネルを閉じ、気流パネルが確実に閉じているか確認する

- 確実に閉じていないと、気流パネルの動作不良や落下の原因となります。

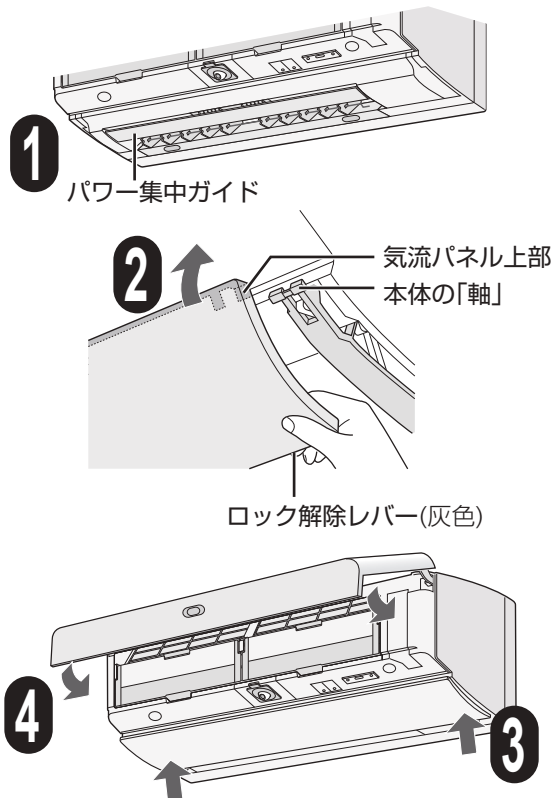
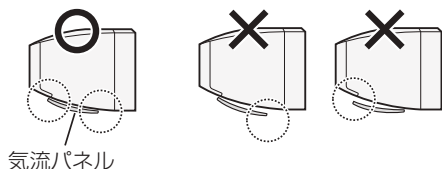

お手入れ (2)



警告

 お客様ご自身でエアコン内部の洗浄はしない 裏表紙

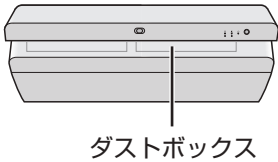

【水漏れ・破損・故障・発煙・発火の原因】

ダストボックス ▶ 動画



次のものは使わない
(変色、変形、傷の原因)

- 漂白剤
- タワシ
- 40℃以上のお湯



次のもので乾かさない
(変色、変形の原因)

- 直射日光
- ドライヤー
- ストープなど

**6カ月に
1回を目安に**

たまったほこりを捨て、積算運転時間をリセットする

ダストボックス、掃除ブラシは水洗いできます。汚れが気になる場合は、薄めた中性洗剤を使用してください。洗った後は、風通しのよい日陰で十分に乾かしてください。

お手入れサインについて

約4,500時間運転すると、クリーンランプ(水色)が点滅し、お手入れ時期をお知らせします。このサインはあくまでも目安です。使用状況や環境により、たまるほこりの量は異なりますので定期的にお手入れすることをおすすめします。

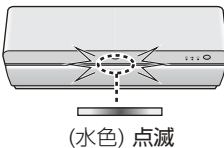

(水色) 点滅

ダストボックスのはずしかた

- 1

運転を停止し、電源プラグを抜く

 - 完全に停止状態にするため、リモコンの停止ボタンを2回押し、2分*以上待ってから抜く。
 - * エアークリーンが元の位置に戻るまでの時間です。

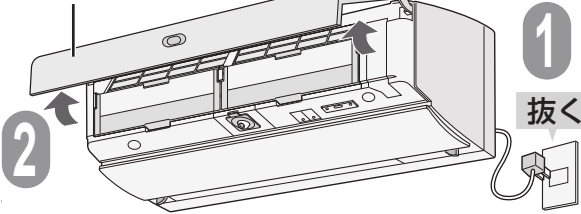

オープンパネル

1

抜く
- 2

オープンパネルを開ける

 - 左右側面を持ち、手前に引き上げる。

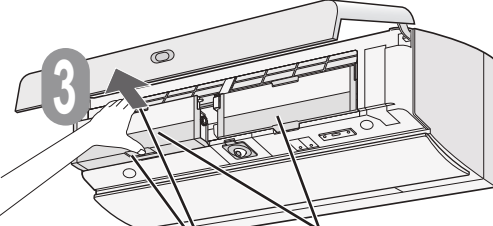

2
- 3

持ち手をつかみ、ダストボックスを手前に引き出す

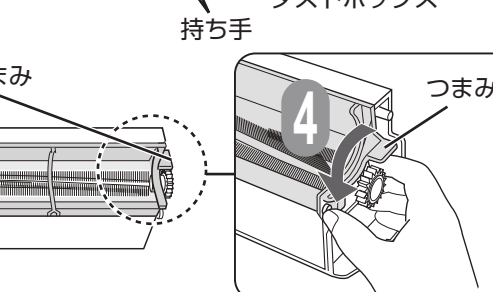

ダストボックス

持ち手

3
- 4

ブラシ押さえ(灰色)を開く

 - ブラシ押さえ両端のつまみを上げ、「カック」と音がするまで開く。

〈ダストボックス裏側〉

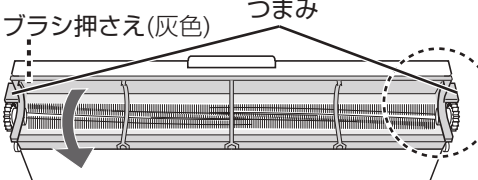

ブラシ押さえ(灰色)

つまみ

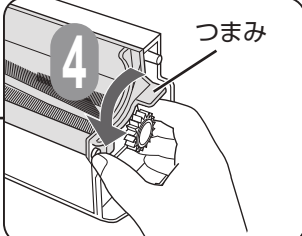

つまみ

4
- 5

掃除ブラシを取りはずし、たまったほこりを捨てる

 - 掃除ブラシに付着しているほこりも取り除く。

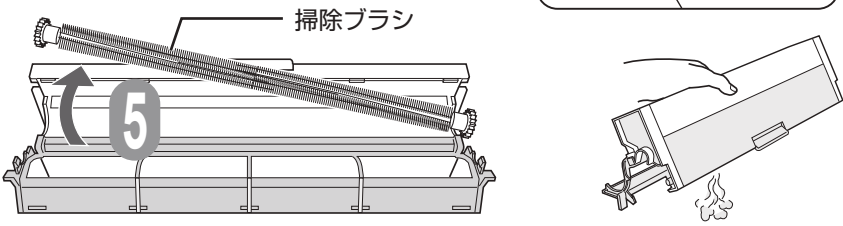

掃除ブラシ

5

注意

必ず運転を停止し、電源プラグを抜く

【高速回転するファンで、けがの原因】



動画でも確認できます

<http://www.sharp.co.jp/support/visualguide/>

付けかた (はずしかたと逆の手順)

1 掃除ブラシを取り付ける

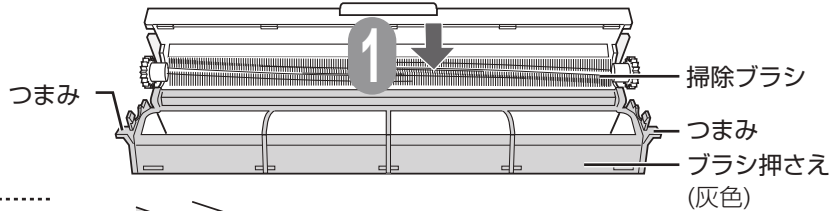

2 ブラシ押さえ(灰色)を閉じる
●両端のつまみを「カチッ」と音がするまで押さえる。

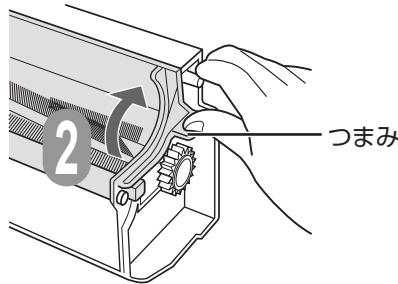

3 ダストボックスを取り付ける
●図の矢印の箇所をしっかりと押さえる。
●ダストボックスは、左右どちらに取り付けても、問題ありません。

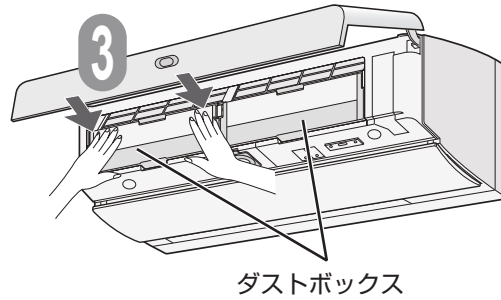

ご注意

●ダストボックスが正しく入っていないと、フィルター掃除動作不良の原因になります。

積算運転時間のリセット

ダストボックスのお手入れ時期の目安をお知らせするために、エアコンが自動で運転時間を積算しています。お手入れ後は、前回の積算運転時間をリセットしてください。

1 電源プラグを差し込む

2



●「ピッピッ」と音がして、積算運転時間がリセットされます。



3

オープンパネルを閉じる
●左右両端を「カチッ」と音がするまで押さえる。

お手入れ

お手入れ (3)



警告



お客様で自身でエアコン内部の洗浄はしない 裏表紙



【水漏れ・破損・故障・発煙・発火の原因】

エアフィルター・掃除アシストブラシ



エアフィルター
掃除アシストブラシ

次のものは使わない
(変色、変形、傷の原因)

- タワシ・歯ブラシなど毛先が固いもの
- スポンジの硬い面
- 漂白剤
- 40℃以上のお湯

次のもので乾かさない
(変色、変形の原因)

- 直射日光
- ドライヤー
- ストーブなど

6カ月に
1回を目安に

水洗いし、日陰でよく乾かす

汚れがひどい場合は、薄めた中性洗剤でつけ置き洗いをし、よくすすぎ、十分に乾かしてください。

- こする場合は、必ずやわらかいスポンジなどで、やさしく扱ってください。
- 折り曲げるなどの強い力を加えないでください。

フィルター掃除運転をしても、定期的に汚れ具合を確認し、汚れている場合はお手入れしてください。

- 使用状態や環境により、汚れ(油、たばこのヤニなど)が取れないことがあります。台所など油汚れの気になるところでご使用の場合は、こまめにお手入れしてください。
- フィルター掃除運転をご使用でない場合は、2週間に1度、お手入れしてください。

エアフィルター・掃除アシストブラシのはずしかた

1

ダストボックスをはずす

- 「ダストボックスのはずしかた」の①～③を参照 46ページ

2

エアフィルターを下に引き抜いてはまず

3

ロックつまみを押しながら下げる

4

掃除アシストブラシを取りはずす

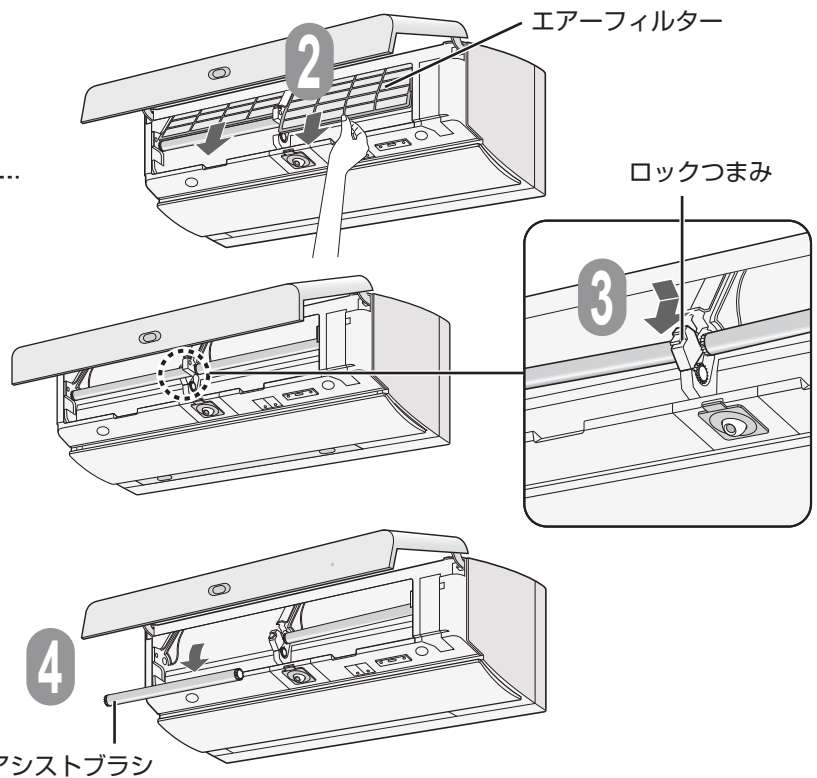

ご注意

- フィルター掃除中に電源プラグを抜いた場合、フィルターが奥まで戻らず引き出しにくくなる場合があります。その場合は再度ダストボックスを取り付け、電源プラグを差し込み、約2分間待ってください。(エアフィルターを無理にはずすと故障の原因)

注意



必ず運転を停止し、電源プラグを抜く

【高速回転するファンで、けがの原因】



動画でも確認できます

<http://www.sharp.co.jp/support/visualguide/>

付けかた (はずしかたと逆の手順)

1 掃除アシストブラシを取り付ける

- 側面の穴に軸を入れ、もう片方の軸をロックつまみにのせる。

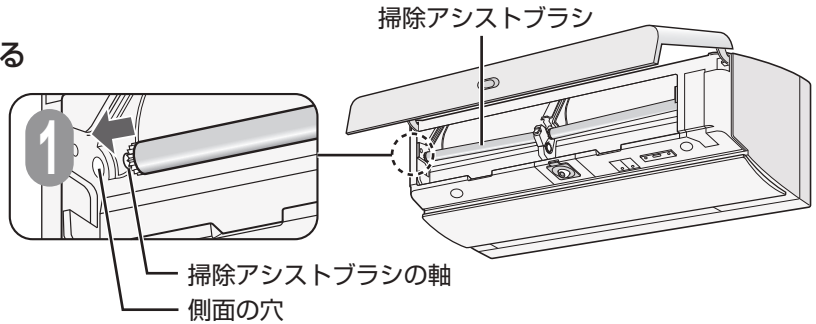

2 ロックつまみを上げる

- 「カチッ」と音がするまで上げる。

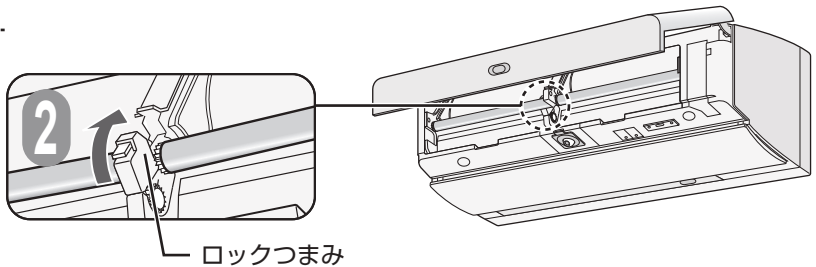

3 エアークフィルターのオモテを確認する

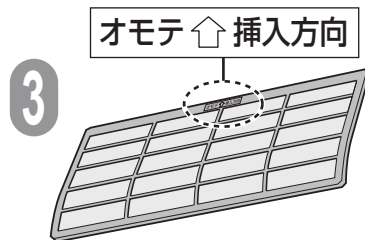

4 エアークフィルターを入れる

- 挿入口に沿って差し込み、奥まで入れる。
- 上下の向きに関係なく、入れることができます。
- 左右の区別はありません。

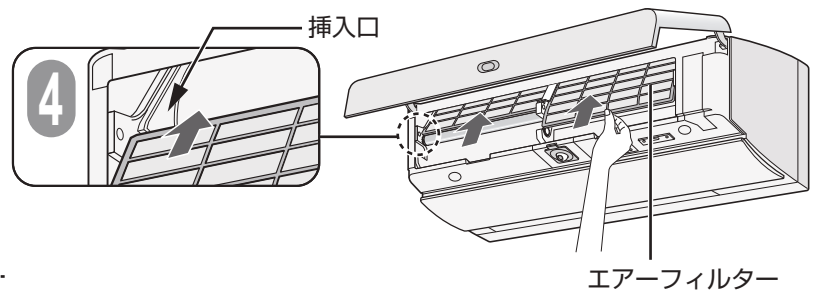

5 ダストボックスを取り付け、オープンパネルを閉じる

- 「ダストボックスの付けかた」を参照

47 ページ

ご注意

- 掃除アシストブラシやエアークフィルター、ダストボックスが正しい位置に入っていないとフィルター掃除動作不良の原因になります。

お手入れ (4)



警告

 お客様ご自身でエアコン内部の洗浄はしない (裏表紙)

【水漏れ・破損・故障・発煙・発火の原因】

吹出口の周辺部 ▶ 動画

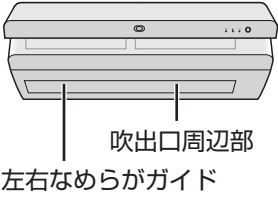

次のものは使わない
(変色、変形、傷の原因)

- タワシ
- スポンジの硬い面
- 漂白剤
- 40℃以上のお湯



次のもので乾かさない
(変色、変形の原因)

- 直射日光
- ドライヤー
- ストープなど

汚れが目立ち始めたら

柔らかい布で、軽くから拭きをする

汚れがひどい場合は、水、またはぬるま湯(40℃以下)を含ませ、よく絞った布で拭いてください。(内部に水が入ると、故障の原因)

左右なめらかガイドは、はずして水洗いできます。

柔らかいスポンジや布で軽く拭くように水洗いし、日陰でよく乾かしてください。(水気が残っていると感電の原因) 直射日光やストープなどで乾かさないでください。

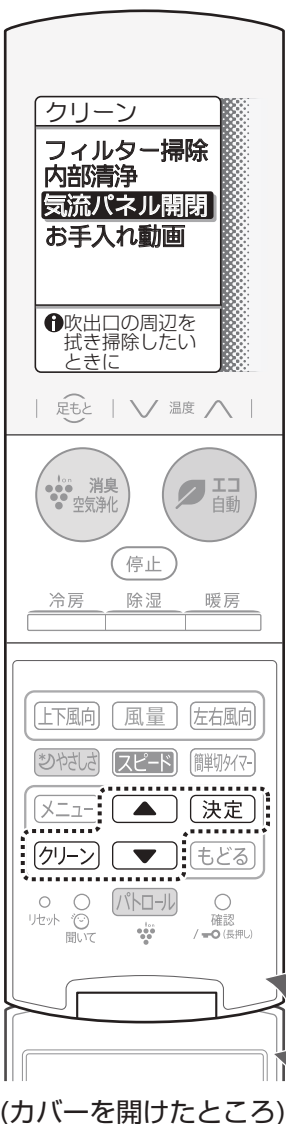

1

リモコン操作で、気流パネルを開く

停止中に
「クリーン」を押す。

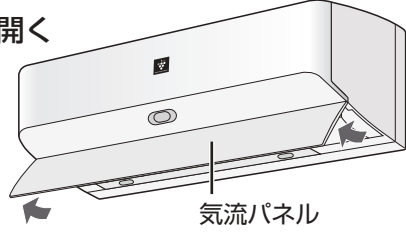

「気流パネル開閉」を選ぶ

▲ で選択し
▼
決定 を押す。



エアコンに向けて

「パネル開く」を選び
決定 を押す。

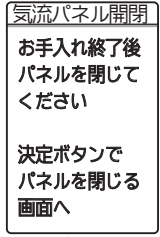
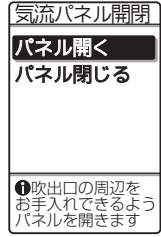

● リモコンは「決定」ボタンと「停止」ボタン操作のみ受け付けます。

2

電源プラグを抜く



動画でも確認できます

<http://www.sharp.co.jp/support/visualguide/>



警告



運転中は左右なめらかガイドをはずさない

【高速回転するファンで、けがの原因】

3

左右なめらかガイドを取りはずす

- ロック解除ボタンを左右同時に押しながら引き抜く。

● 落下のおそれがあるので、しっかりと持って取りはずしてください。

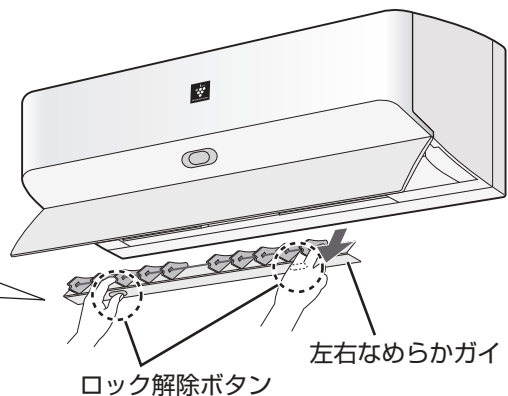

吹出口周辺のお手入れ

柔らかい布で、軽くから拭きをする

- 左右なめらかガイドの汚れがひどいときは、台所用合成洗剤(中性)で水洗いしてください。

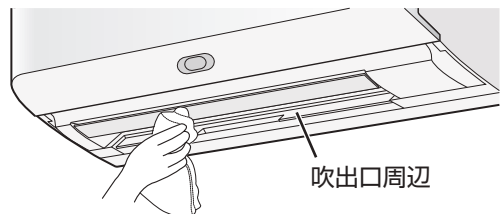

ファンは触れないでください。
(破損や故障の原因)

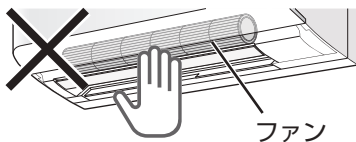

4

左右なめらかガイドを取り付ける

- 両端を沿わせて差し込む。

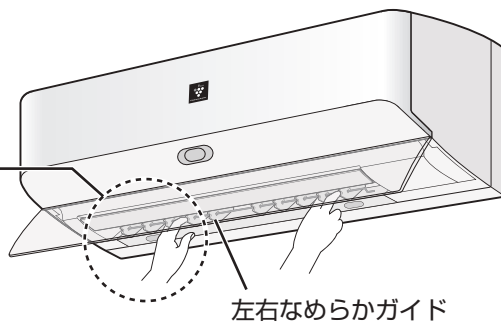
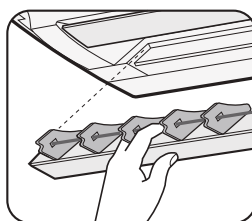

5

電源プラグを差し込む

6

リモコン操作で、気流パネルを閉じる

「パネル閉じる」を選び **決定** を押す。

- 「停止」ボタンでも閉じることができます。

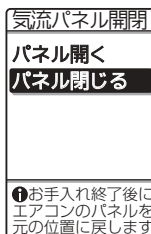

気流パネルが閉じないときは

- 左右なめらかガイドが正しく取り付けられているか確認してください。

お手入れ

⚠ 注意

⚠ 必ず運転を停止し、電源プラグを抜く

【高速回転するファンで、けがの原因】

お手入れ (5)

ユニット(プラズマクラスターイオン発生ユニット)

高濃度のプラズマクラスターイオンを安定して放出するために6か月に1回お手入れしてください。
また、下記サインが表示されたときはユニットを交換してください。(交換用ユニットは別売品です (63 ページ))

ユニット交換のサイン

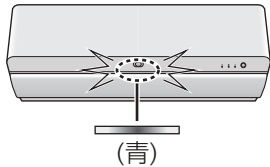

運転開始時にプラズマクラスターイオンランプ(青)が10回点滅後、消灯

■ユニット交換の目安(約17,500時間)

1日5時間 使用で	1日8時間 使用で	1日24時間 使用で
約10年	約6年	約2年

ユニット残時間の目安確認は (37 ページ)

- 交換時は、交換用ユニットに同梱の説明書を必ずお読みください。
- 古いユニットは燃えないごみとして廃棄してください。廃棄物の分別ルールがある地域においては、そのルールに従ってください。

はずしかた

ユニットの数 AC-407FX2, AC-567FX2 : 1個
AC-637FX2, AC-717FX2, AC-807FX2 : 2個

1

停止状態から電源プラグを抜く
オープンパネルを開け、気流パネルをはずす (45 ページ)
パワー集中ガイドを下に回転させる

2

ロックレバーの
先端を押しながら、
下側に倒す

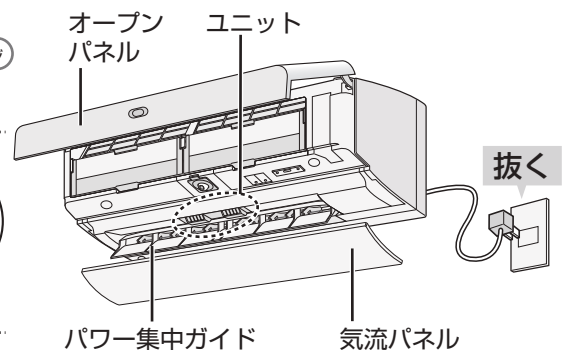
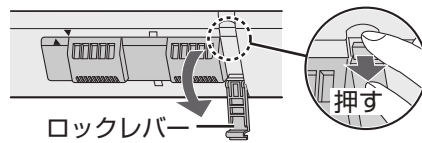

3

ユニットを
持って右にずらし
印(▼と▲)を
合わせる

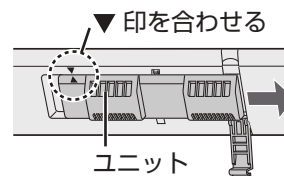

- 落下のおそれがあるので、しっかりとユニットを持ってください。

4

ユニットをはずす
● 取り付けは、はずすときと逆の手順で
おこなってください。

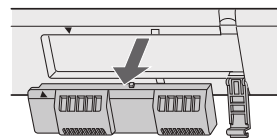

お手入れのしかた ユニットの着脱は、上記を参照ください。

ユニットの電極部(針の先端部)に付いたほこりや付着物を、付属のユニット清掃ブラシ、または市販の綿棒でやさしく取り除く。

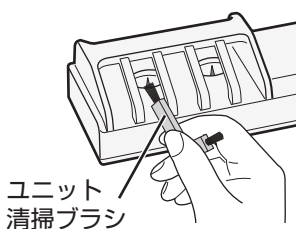

ユニット
清掃ブラシ

(ユニットの掃除以外に使用しないでください。
誤飲防止のため、乳幼児の手の届かない場所で保管してください)

電極部(ユニット内部に4カ所あります)

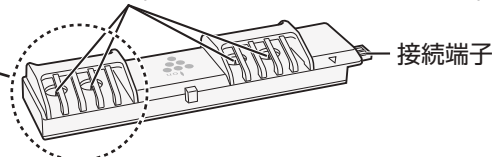

ご注意

- 電極部が変形しないように注意してください。
- 接続端子には触れないでください。
- 汚れが落ちにくい場合は市販の綿棒を少し水で湿らせてから、お手入れしてください。

長期間使わないとき

長期間使わないとき

- フィルター掃除と内部清浄の手動運転をする。(28, 29 ページ)
- 運転停止後、電源プラグを抜く。または、エアコン専用の安全ブレーカーを切る。
- ダストボックスをお手入れする。(46 ページ)
- エアフィルターのお手入れをする。(48 ページ)
- 左右なめらかガイドのお手入れをする。(50 ページ)
- リモコンの電池を取り出す。(液漏れによる故障防止) (9 ページ)

再び使い始めるとき

- ダストボックスのほこりが残っていないか、エアフィルターが汚れていないか、左右なめらかガイドがはずれていないか確認する。(46～51 ページ)
- 室内機・室外機の吸込口・吹出口がふさがれていないか確認する。
- ドレンホースの排水口がふさがれていないか確認する。
- アース線が断線していたり、はずれたりしていないか確認する。(不確実な場合、感電や火災の原因) アース工事は、お買いあげの販売店、または専門業者にご依頼ください。
- 室外機の据え付けが不安定になっていないか確認する。(不安定な場合、騒音や転倒などの原因) お買いあげの販売店へご相談ください。
- 電源プラグやコンセントに、ほこりが付着していないか確認し、電源プラグを確実に差し込む。(ほこりが付着していると、感電や火災の原因)
- リモコンに電池を入れて、現在日時を設定する。(9,10 ページ)

上手にお使いいただくために

● エアフィルターはいつもきれいに！

エアフィルターにほこりなどがつまると、能力が低下し、電気代のムダになります。また、水漏れの原因にもなります。フィルター掃除運転でいつもきれいにしましょう。(フィルター掃除運転をしていても使用状態や環境により、汚れが取れないことがあります。定期的に汚れ具合を確認し、汚れていたらお手入れしましょう) (48 ページ)

● 室外機のまわりをふさがらない！

室外機の吸込口や吹出口に、物を置いてふさぐと、能力が低下し、電気代もムダになります。

● タイマーを有効に！

エアコンの消し忘れは電気代のムダです。タイマーを活用して、必要な時間だけ運転しましょう。

● 温度設定は適切に！

冷えすぎ、暖めすぎにならないよう、こまめに温度調節をしましょう。

● 窓にはカーテン・ブラインドを！

直射日光をや熱の漏れを防ぎます。

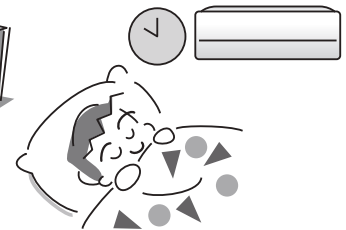
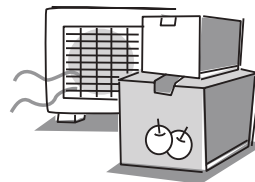

故障かな？ (1)

修理依頼やお問い合わせの前に、もう一度お調べください。

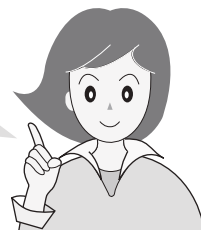

よくあるご質問

Q 運転を停止しても止まらない
・本体のクリーンランプ(水色)が点灯
・気流パネルが閉まりきらない

A 運転停止後、自動でフィルター掃除と内部清浄が働いています。(28,29 ページ)
お買いあげ時は、自動で運転する設定になっています。

Q 運転後に暖かい風が出る

A 冷房・除湿・部屋干し運転後の内部清浄ではエアコン内部を乾燥するため、内部清浄の最後に暖房運転(最大10分間)をする場合があります。(29 ページ)

Q 「ポコポコ」という音がする

A 高気密住宅などでは、換気扇を回したときや、屋外の風が強いときなどに室内と室外の気圧の差によって、空気が逆流し、ポコポコという音がすることがありますが、故障ではありません。ドレンホースにエアコン用逆流防止弁を取り付けると改善することがあります。(ホームセンターなどで販売されています) 取り付けは逆流防止弁の説明書に従って取り付けてください。また、つまりによる水漏れを防ぐため、定期的にお手入れしてください。

Q 運転開始時、すぐに風が出ない

A ●冷房運転時
冷たい風を出す準備をしています。約1分間お待ちください。

●暖房運転時
暖かい風を出す準備をしています。約1~5分間お待ちください。
外気温が低い等の条件により、もう少し時間がかかる場合があります。

Q 「ジージー」
「チッチッチ」という音がする

A プラズマクラスターイオン発生時に出る音です。音は使用環境や運転内容により、大きくなったり聞こえにくくなったりしますが、プラズマクラスターイオンの効果は同じです。

ユニットの電極部をお手入れすると、音が軽減する場合があります。(52 ページ)

気になる場合は、プラズマクラスター「切」に設定してください。(37 ページ)

Q 室外機から水や白い煙(湯気)が出る

A ●暖房時
霜取り運転でとけた霜は、白い煙(湯気)となって出たり、水となって室外機の底から出たりします。異常ではありません。

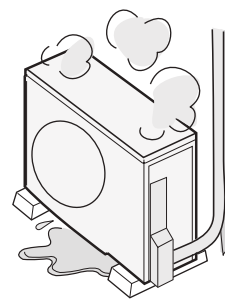

●冷房時
冷えた配管や配管接続部に水滴が付き、滴下することがあります。

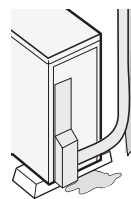

ぬれてお困りの場合は、お買いあげの販売店に排水工事をご相談ください。一部寒冷地域では、室外機凍結のおそれがあり、工事できない場合があります。

こんなとき	お調べください	参照 ページ
運転しない・ 電源が入らない	<ul style="list-style-type: none"> ● ご家庭のヒューズ、ブレーカーが切れていませんか。 ● 電源プラグがはずれていませんか。 ● 停電ではありませんか。通電後あらためて運転してください。 ● 吹出口の周辺部のお手入れ中ではありませんか。 ● 左右なめらかガイドが正しく取り付けられていますか。 	— — — 50 51
室外機が止まらない	<ul style="list-style-type: none"> ● 運転停止後に、室外機を冷やしています。約1分間お待ちください。 	—
エアコンが勝手に運転する	<ul style="list-style-type: none"> ● 毎日や曜日指定で運転するように、入タイマーを予約していませんか。 ● フィルター掃除「タイマー入」を設定していませんか。 ● プラズマクラスターパトロール「入」に設定していませんか。 	32 30 24
エアコンが勝手に止まる	<ul style="list-style-type: none"> ● 毎日や曜日指定で停止するように、切タイマーを予約していませんか。 	32
暖房運転のとき 風が出ない	<ul style="list-style-type: none"> ● 室外機に霜がつき、自動的に霜取り運転(約5～10分間)をしています。霜取り運転後、再び暖かい風を出す準備(約1～5分間)をします。外気温が低いなど、条件によっては、もう少し時間がかかる場合があります。 ● 室温が設定温度に達したとき、短時間(約3～6分)、運転を止めて室温をコントロールしています。 	— —
除湿運転時、 蒸し暑く感じる	<ul style="list-style-type: none"> ● お部屋に人が多く集まったり、発熱物があるとき、外気温が高い場合は、蒸し暑く感じる場合があります。その場合は、設定温度を下げるか、冷房運転で室温を下げてから、再度除湿運転をしてください。 	12・13
設定湿度にならない	<ul style="list-style-type: none"> ● 外気温が高いときや、湿った空気が室内に入ってきたとき、リモコンで設定した湿度まで下がらないことがあります。また、外気温が高く、室温を下げずに運転している場合は、設定湿度より下がる場合があります。 	—
風量が変わる	<ul style="list-style-type: none"> ● 上下風向を切り換えるとき、一時的に風量が低下することがあります。 	—
冷房・除湿運転のとき エアコンから霧が出る	<ul style="list-style-type: none"> ● 運転中に吹き出した冷風で、お部屋の空気が冷やされて、霧状になるためです。 	—
音声でのお知らせをしない	<ul style="list-style-type: none"> ● タイマー予約での運転開始や停止時は、音声のお知らせはしません。 ● 音声の設定が「切」になっていませんか。 	— 36
音声小さい・大きい	<ul style="list-style-type: none"> ● 「メニュー」ボタンの音声より音量調節を試みてください。 	36

本体

音声機能

故障かな？

故障かな？ (2)

修理依頼やお問
い合わせの前に、
もう一度お調べ
ください。

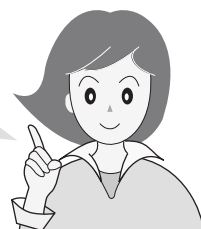

こんなとき	お調べください	参照 ページ	
冷えない・暖まらない	よく冷えない・暖まらない	<ul style="list-style-type: none"> ● エアフィルターが汚れていませんか。 ● 冷房時に上下風向が「ななめ上」になっているときは、体に直接風があたりません。冷風感を求めたい場合は、風向を風があたる方向に設定してください。 ● 温度調節は適切ですか。 ● 風量を「静音」または「微」に設定していませんか。静音や微風では能力が下がることがあります。 ● やさしさ運転をしていませんか。 ● 電力ひかえめ「入」を設定していませんか。 	48 22 13 22 19 39
	本体表示（ランプ）	<ul style="list-style-type: none"> ● エアコンが正常に運転しているかを確認するために、室内機の吹出口と吸込口の温度差をはかってください。約20分間運転し、温度差が冷房時8℃以上、暖房時14℃以上あれば正常です。 ● お部屋の広さや外気温などの条件によっては、設定した温度に到達しない場合があります。 <ul style="list-style-type: none"> ・ エアコンの能力に対し、お部屋の面積が大きすぎませんか。 ・ 外気温が高い(低い)場合は、冷え(暖まり)が悪くなります。 ・ 湿度が高い状態が続くと、冷えが悪くなる場合があります。冷房時は、カーテンなどで日差しをさえぎる、人のいる方向に風向を変えるなど調節すると、体感温度が下がります。 	— 裏表紙 — —
		<ul style="list-style-type: none"> ● エアコンの風が吹き出す方向に、障害物(欄間・梁・家具・壁など)があると風の流りが偏り、エアコンが室内の温度感知を正確にできなくなる場合があります。その場合は、障害物を避けるように上下風向や左右風向を調整してください。 ● 室内機や室外機の吹出口、吸込口をふさいでいませんか。また、室外機背面と左側面のアルミフィンに木の葉、紙、ペットの毛などがつまると能力が低下することがあります。 	22 —
		プラズマクラスターイオンランプ(青)が運転開始時に10回点滅して消灯する	● プラズマクラスターイオン発生ユニットの交換時期をお知らせしています。
	クリーンランプ(水色)が点滅する	● ダストボックスのお手入れ時期ではありませんか。お手入れの後は、積算運転時間をリセットしてください。	46
本体ランプが暗い・消灯する	<ul style="list-style-type: none"> ● やさしさ運転をしていませんか。 ● 「メニュー」ボタンより、明るさを変更していませんか。 	19 37	
停止中にランプが点灯している	<ul style="list-style-type: none"> ● 即温風タイマーで予熱中ではありませんか。 ● タイマー予約中ではありませんか。 ● プラズマクラスターパトロール設定中ではありませんか。 ● フィルター掃除や内部清浄の自動運転中ではありませんか。 	16 31~33 24 28	

こんなとき	お調べください	参照 ページ
表示内容が消える	<ul style="list-style-type: none"> ● 約1分間、操作しないと表示部は消灯します。リモコンを一度置き、再び持つと点灯します。 	8
リモコンに「  」が表示される	<ul style="list-style-type: none"> ● 電池残量が少なくなっています。お早めに電池交換してください。そのまま使用を続けると「電池交換してください」と表示され、リモコンが動作しなくなります。 	9
エコ自動運転のとき、エアコンが選んだ運転モードが表示されない	<ul style="list-style-type: none"> ● エアコンに向けて、もう一度「エコ自動」ボタンを押してください。エアコンから再度、情報を取得し表示します。 	—
温度や湿度が表示されない	<ul style="list-style-type: none"> ● 決められた表示範囲外については、「高温、低温、高湿、低湿」と表示されます。 ● 運転モードによっては、室外温度は表示されません。 	42 42
室内の温度・湿度表示が温湿度計と異なる	<ul style="list-style-type: none"> ● 表示する室内の温度・湿度は、目安(エアコン周囲の温湿度)であり、市販の温湿度計と異なることがあります。 	—
思ったより電気代が多い、少ない	<ul style="list-style-type: none"> ● 電気代は目安であり、実際の電気代と異なることがあります。 ● お買いあげ時は、電力量料金27円/kWhで算出する設定になっています。電力量料金は、電力会社との契約によって異なります。ご契約の料金設定に合わせてください。 ● リモコンの日時設定は正しいですか。 	— 41 10・38
「受信エラー」が表示される	<ul style="list-style-type: none"> ● リモコンに「受信中」が表示されている間(約3秒間)、リモコンをエアコンに向けていますか。 	40・42
タッチキーが反応しない	<ul style="list-style-type: none"> ● 表示部が消灯しているとタッチキーは反応しません。 ● 次の操作をすると反応しにくくなる場合があります。短い間隔でくり返し押す/触れ続ける/強く押すその場合は、机などに置いて、リモコンから手を離し、再度、軽くタッチしてください。 ● 電池残量が少なくなっていないですか。 ● タッチキー感度の調節をしてみてください。 	8 — 9 39
送受信しない リモコンが正常に動作しない リモコンの表示が出ない	<ul style="list-style-type: none"> ● リモコンの「リセット」ボタンを押し、現在日時を合わせてから、もう一度、操作してください。 ● 電池の⊕⊖が逆になっていませんか。 ● リモコンを確実にエアコンに向けて操作していますか。 ● 蛍光灯の種類によっては、信号を受け付けられないことがあります。 ● エアコンから信号を発するとき、リモコン操作を受け付けられない場合があります。再度リモコン操作をしてください。 ● 1つのリモコンで2台動作させない設定をしていませんか。 ● 本体の電源プラグを抜き、1分後もう一度差し込んでください。 	10 9 9 9 — 43 —
風量が変わらない	<ul style="list-style-type: none"> ● スピード運転、やさしさ運転では風量の変更はできません。 ● 除湿、部屋干し、パワフルショットでは風量の変更はできません。 ● 暖房運転で吹き出す風の温度が低いときは、弱めの風量になります。 	18・19 22 —
風向が変わらない	<ul style="list-style-type: none"> ● 足もと運転では、風向の変更はできません。 ● パワフルショットでは上下風向の変更はできません。 	17 22
温度が変わらない	<ul style="list-style-type: none"> ● やさしさ運転では温度の変更はできません。 ● プラズマクラスターイオン、扇風機モード、部屋干し、パワフルショットでは温度の変更はできません。 ● エコ自動や除湿運転時は、2.0℃低め～2.0℃高めの範囲で、温度設定が変わります。 	19 20・21 13

リモコン表示

リモコン操作が思うようにできない

故障かな？

故障かな？ (3)

修理依頼やお問
い合わせの前に、
もう一度お調べ
ください。

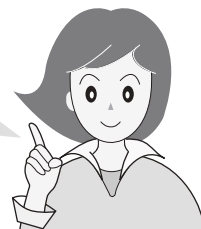

	こんなとき	お調べください	参照 ページ
音がする	「ジュルジュル」「シャー」という音	● エアコン内部の冷媒が流れる音です。	—
	「ブシュ」という音	● 霜取り運転のときなど、エアコン内部の冷媒の流れが切り換わるときの音です。	—
	「ピシッ」という音	● 温度変化により、室内機が膨張、収縮する音です。	—
	「カチッ」という音	● 室外機への送電を入・切したときの音です。	—
	「シャカシャカ」という音	● フィルター掃除運転をしているときの動作音です。ダストボックスやエアフィルターが正しく取り付けられていない場合は、エアフィルターが内部で当たり、動作音がさらに大きくなります。そのときは、正しく付け直してください。	28・48 ・49
	「コトコト」という音	● 運転開始時や停止時、パワー集中ガイドが位置調整しているときの音です。	—
	「ウィーン」という音	● 気流パネルやパワー集中ガイドのモーター動作音です。	—
におう	エアコンの風におう	● 生活に伴うにおいがエアコンに吸着し吹き出されるためです。フィルター掃除と内部清浄を使用していますか。エアフィルターをお手入れすると改善する場合があります。改善しない場合は、専門業者によるエアコン内部の洗浄をおすすめします。 ● 使いはじめにプラスチックのにおいがする場合があります。においはしだいに消えます。 ● ダストボックスにほこりがたまっていませんか。	28・48 裏表紙 — 46
	フィルター掃除運転をしても、きれいに掃除できない	● フィルター掃除運転をしても使用状態や環境により、エアフィルターの汚れが十分に取れないことがあります。その場合は、取りはずしてお手入れしてください。 ● フィルター掃除運転は、「エアフィルター」を掃除する機能であり、エアコン内部の掃除はできません。 ● ダストボックスにほこりがたまっていませんか。 ● 掃除ブラシや掃除アシストブラシが汚れていませんか。	48 — 46 46・48
	フィルター掃除自動運転をしない	● 前回、フィルター掃除運転をしてから約24時間以内は、自動運転が働きません。 ● 「タイマー入」に設定していませんか。設定している場合は予約時刻に自動運転します。また、エアコンを使用していない日は、自動運転しません。	28 30
	設定を「切」にしているのに、フィルター掃除自動運転が始まる	● エアコンにほこりがつまるのを防ぐために、エアコンを10回運転すると自動でフィルター掃除運転をします。	28・30
足もとセンサー	床温度や人の有無を正しく検知しない	● センサーの向きを正しく合わせていますか。 ● センサーの表面が汚れていませんか。 ● オープンパネルは正しく取り付けられていますか。パネルが浮いているとセンサーの検知範囲がせまくなります。 ● 条件によっては、正しく検知できない場合があります。	5 5 44 5

	こんなとき	お調べください	参照ページ
気流パネル	気流パネルを開閉するとき一時的に動作が止まる	● 気流パネルの重心の位置が変化するため、気流パネルの動作が一時的に止まることがあります。	—
	気流パネルが開かない、異音が発生する	● 運転を停止し、電源プラグを抜き、1分後もう一度差し込んで運転してください。	—
	閉まらない ● クリーンランプ(水色)消灯	● 気流パネルを正しく取り付け、確実に閉じていますか。 ● 気流パネルが動作するときに音が発生することがあります。	45 —
	運転停止後、気流パネルが閉まらない ● クリーンランプ(水色)点灯	● 内部清浄運転をしています。	29
	気流パネルの向きがおかしい	● 即温風タイマーの予熱中ではありませんか。 ● 暖房(「上下風向自動」設定)の運転開始時に、吹き出す風の温度が低いときは、気流パネルがななめ後方向に開くことがあります。風が暖まると、正常な位置まで開きます。	16 23
その他	室内機周辺の天井や壁が黒く汚れる	● お部屋の環境により、空気中のちりやほこりが、エアコンによる空気循環や静電気で天井や壁などに付着するためです。エアコン周辺もこまめにお掃除することをおすすめします。また、上風向の設定を調節し、天井や壁にあたる風を弱めることで、ちりやほこりの付着を軽減できる場合があります。	22
	ドレンホースから赤い水が出る	● ベランダなど、ドレンホースからの排水でぬれた所に、空気中の赤色酵母菌や赤カビが繁殖し、排水が赤く見ることがあります。中性洗剤などで掃除をしてください。	—
	吹出口から水が漏れる	● エアークリーンフィルターが目づまりしていると、熱交換器への風の通りが悪くなり、水漏れの原因となることがあります。エアークリーンフィルターを取りはずして汚れ具合を確認し、汚れている場合は掃除をしてください。 ● ドレンホースの先端から水が流れているか、つまっていないかを確認してください。	48 7
	「連動」設定時、加湿空気清浄機が運転しない	● 加湿空気清浄機を移動してみてください。設置場所によっては、エアコンからの連動信号を受信できない場合があります。詳しくは、加湿空気清浄機の取扱説明書をご覧ください。	—
		● エアコンを停止して、再度運転してみてください。連動中に加湿空気清浄機を操作すると、連動が解除される場合があります。	—
		● フィルター掃除・内部清浄中は連動運転しません。	—
		● 加湿空気清浄機の機種によっては、暖房時のみの連動運転となります。	—
室外機の音が気になる	● 音が気になる場合は室外機パワーを「低め」に設定してください。暖房時は冷房時に比べてパワーを上げた運転をおこなうため、音が大きく感じる場合があります。	39	

故障かな？

● 詳しくは、サポートページにも掲載しています。
http://www.sharp.co.jp/support/air_con/



お客様ご自身で容易に確認できる「故障診断ナビ」などが掲載されています。

室内機のランプが点滅するとき

故障ではありません

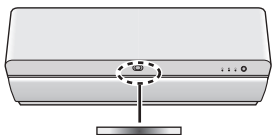

プラズマクラスターイオンランプ(青)
クリーンランプ(水色)

こんなとき	故障ではありません
プラズマクラスターイオンランプ(青)が 運転開始時に10回点滅して消灯する。	●プラズマクラスターイオン発生ユニットの 交換時期をお知らせしています。 (52 ページ)
クリーンランプ(水色)が点滅する。	●ダストボックスのお手入れ時期を お知らせしています。 (46 ページ)

確認してください

下記ランプが点滅したときは、リモコンの「停止」ボタンを1~2回押して、ランプをすべて消してから、電源プラグを抜き、確認してください。

こんなとき	確認してください
運転ランプ(緑)、タイマーランプ(橙) パトロールランプ(赤)が同時に点滅する。	●ダストボックスやエアフィルターが 正しく取り付けられていますか。 (47,49 ページ)
パトロールランプ(赤)が点滅する。	
運転ランプ(緑)、タイマーランプ(橙) が同時に点滅する。	●左右なめらかガイドが正しく取り付け られていますか。 (51 ページ)
上記以外の点滅。	●エアフィルターが汚れていませんか。 ●室内機や室外機の吹出口、吸込口をふさい でいませんか。 ●室外機のアルミフィンに木の葉、紙、 ペットの毛などがつまっていませんか。

1分以上経過後、再度、電源プラグを差し込んで運転してください。それでも点滅するときは、点検・修理が必要です。下記手順でリモコンに表示されたエラー番号をお買いあげ販売店にご連絡ください。

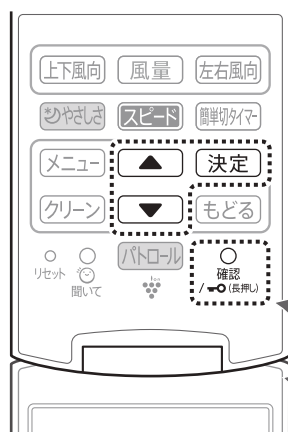

(カバーを開けたところ)

1 ○を押す。
確認

2 「温度・湿度」を選ぶ
▲▼で選択する。

3 エアコンに向けて
決定を押す。

4 エラー番号の確認

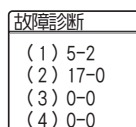
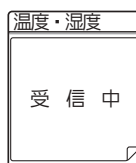
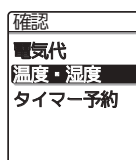

エラー番号は、ランプが点滅している場合にのみ表示されます。
・ランプの点滅が消えた場合は、エアコンに向けて、リモコンの「停止」ボタンを5回連続して押してください。約1分間、消えたランプが点滅します。

●エアコンからの信号を受信しています。
リモコンをエアコンに向けておいてください。

●()内の数字はエラーの順です。
(1)が最新のエラーです。

保証とアフターサービス

修理を依頼されるときは

出張修理

- 1 「故障かな？」(54～59ページ)を調べてください。
- 2 それでも異常があるときは使用をやめて、必ず電源プラグを抜いてください。
- 3 お買いあげの販売店に、次のことをお知らせください。

- 品名：ルームエアコン
- 形名：(保証書に記載の形名)
- お買いあげ日(年月日) ・ 故障の状態(具体的に)
- ご住所(付近の目印も合わせてお知らせください)
- お名前 ・ 電話番号 ・ ご訪問希望日

便利メモ

お買いあげの際に記入されると便利です。

販売店名
電話 () —
お買いあげ日 年 月 日

保証期間中

- 修理に際しましては、保証書をご提示ください。保証書の規定に従って、修理させていただきます。

保証期間が過ぎているときは

- 修理すれば使用できる場合には、ご希望により有料で修理させていただきます。

修理料金のしくみ

- 修理料金は、技術料・部品代・出張料などで構成されています。

技術料	故障した製品を正常に修復するための料金です。
部品代	修理に使用した部品代金です。
出張料	製品のある場所へ技術者を派遣する場合の料金です。

保証書(別添)

- 保証書は「お買いあげ日・販売店名」などの記入をお確かめのうえ、販売店から受け取ってください。保証書は内容をよくお読みの後、大切に保管してください。
- 保証期間… お買いあげの日から1年間です。ただし、次の部品は5年間です。
冷媒回路…圧縮機、熱交換器、本体配管。
保証期間中でも有料になることがありますので、保証書をよくお読みください。

補修用性能部品の保有期間

- 当社は、ルームエアコンの補修用性能部品を製品の製造打切後、10年保有しています。
- 補修用性能部品とは、その製品の機能を維持するために必要な部品です。

お客様ご相談窓口のご案内

修理・使いかた・お手入れ・お買い物などのご相談・ご依頼、および万一、製品による事故が発生した場合は、お買いあげの販売店、または下記窓口にお問い合わせください。ファクシミリ送信される場合は、製品の形名やお問い合わせ内容のご記入をお願いいたします。

※弊社では、確実なお客様対応のため、フリーダイヤル・ナビダイヤルサービスをご利用のお客様に「発信者番号通知」をお願いしています。
発信者番号を非通知に設定されている場合は、番号の最初に「186」をつけておかけください。



いつでも便利なWebサービス【シャープオンラインサポート】

ご質問やお困りごとは、気軽にアクセス、しっかりアシスト!

シャープ お問い合わせ 検索
<http://www.sharp.co.jp/support/>

スマートフォンや
携帯電話はこちらから



インターネットから修理のお申し込みや進捗確認も24時間サポート

シャープ 修理相談 検索
<http://www.sharp.co.jp/support/repair.html>

スマートフォンや
携帯電話はこちらから



使用方法のご相談など【お客様相談室】

受付時間 (年末年始を除く) ●月曜～土曜：9:00～18:00 ●日曜・祝日：9:00～17:00

固定電話、PHSからは、フリーダイヤル

0120 - 078 - 178

携帯電話からは、ナビダイヤル

0570 - 550 - 449

■フリーダイヤル・ナビダイヤルがご利用いただけない場合は…

電話	FAX
06 - 6792 - 1582	06 - 6792 - 5993
〒581-8585 大阪府八尾市北亀井町3丁目1番72号	



修理のご相談など【修理相談センター】

受付時間 (年末年始を除く) ●月曜～土曜：9:00～20:00 ●日曜・祝日：9:00～17:00

固定電話、PHSからは、フリーダイヤル

0120 - 02 - 4649

携帯電話からは、ナビダイヤル

0570 - 550 - 447

■フリーダイヤル・ナビダイヤルがご利用いただけない場合は…

電話	FAX
06 - 6792 - 5511	06 - 6792 - 3221
〒581-8585 大阪府八尾市北亀井町3丁目1番72号	

- お電話は番号をよくお確かめのうえ、お間違いのないようにおかけください。
- 所在地・電話番号・受付時間などについては、変更になることがあります。(2016.03)

■ QRコードについて

スマートフォンやタブレット端末のバーコードリーダーで読み取ってください。(読み取れない場合は近傍に表記のアドレスを直接入力してください)
誘導されるサイトおよび動画の視聴は無料ですが、通信料金はおお客様のご負担になります。
QRコードは株式会社デンソーウェーブの登録商標です。



警告



据付・移設・廃棄時は、お買いあげの
販売店、または専門業者に依頼する

【水漏れ・感電・火災・けがの原因】

据付・移設・廃棄

ご使用の際には、下記内容にご注意ください

据付場所

次の所への設置はさけてください。

- 海浜地区など塩分の多い所。
- 温泉地など硫化ガスの多い所。
- 動物の尿がかかるなど、アンモニアの影響を受ける所。
- 機械油の多い所。
- 水蒸気や油煙の多い所。
- 積雪により室外機がふさがれる所。
(エアコンからの排水は、水はけのよい所に)
- サンルームや温室など長時間、直射日光が室内機にあたる所。

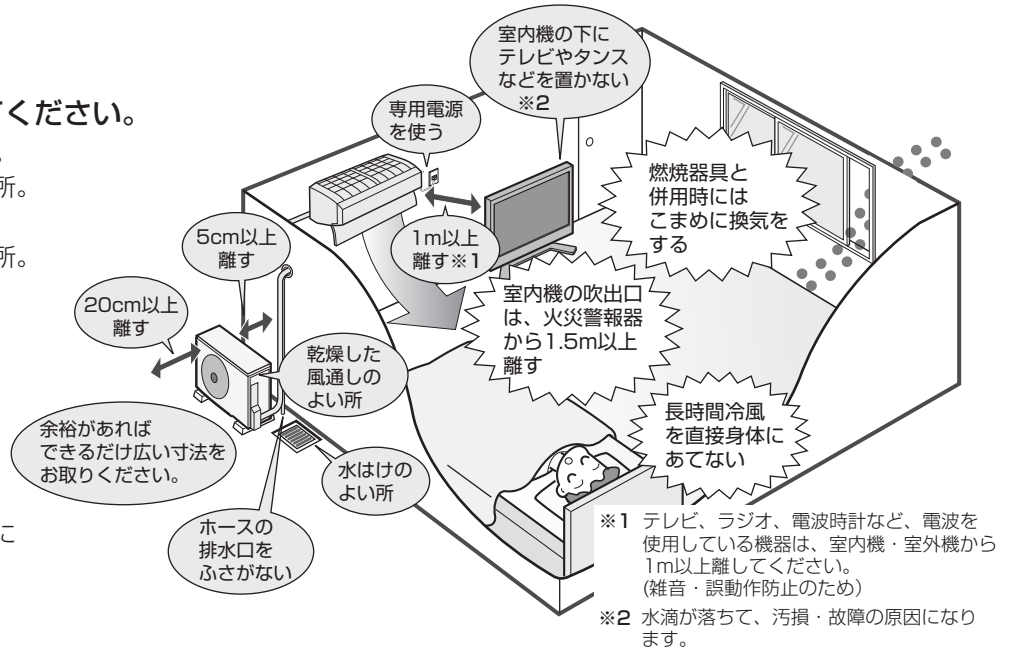

※1 テレビ、ラジオ、電波時計など、電波を使用している機器は、室内機・室外機から1m以上離してください。(雑音・誤動作防止のため)

※2 水滴が落ちて、汚損・故障の原因になります。

電気工事

- 電源は定格電圧でエアコン専用の回路を、ご使用ください。

アースの設置

必ずアースを取り付けてください。

- アースを取り付けると、感電防止のほかに製品に触れたときに感じる静電気の障害や、テレビ、ラジオに入る雑音を防ぐ効果もあります。
- 室内のコンセントにアース端子がある場合は、室内機からアースを取り付けることもできます。アースネジの位置は工事説明書を参照ください。

移設(取りはずしなど)

エアコンを取りはずしたり再据え付けをする場合は、冷媒の回収など専門の技術が必要です。お買いあげの販売店に依頼してください。なお、この場合は移設にかかる実費が必要になります。

[冷媒の「見える化」表示について]



家庭用エアコンにはGWP(地球温暖化係数)が675のフロン類(R32)が封入されています。地球温暖化防止のため、移設・修理・廃棄等にあたってはフロン類の回収が必要です。

この表示は、家庭用エアコンに温暖化ガス(フロン類)が封入されていることを、ご認識いただくための表示です。エアコンの取りはずし時は、フロン類の回収が必要です。廃棄時には家電リサイクル法の制度に基づき、適正な引き渡しをしていただければ、確実にフロン類の適正処理がなされます。

騒音にご配慮を

次のような所をお選びください。

- エアコンの重量に十分に耐え、運転音や振動が大きく伝わらない所。
- 室外機の吹出口からの風や、運転音が隣家の迷惑にならない所。
 - 室外機の吹出口近くには物を置かないでください。(機能低下や騒音増大の原因)
 - 使用中に異常音がする場合は、お買いあげの販売店にご相談ください。

廃棄時にご注意

2001年4月施行の家電リサイクル法では、お客様がご使用済みのルームエアコンを廃棄される場合は、収集・運搬料金と再商品化など料金をお支払いいただき、対象品を販売店や市町村へ適正に引き渡すことが求められています。

長期使用製品安全表示制度に基づく本体表示について

■本体への表示内容

経年劣化により、危害の発生が高まるおそれがあることを注意喚起するために電気用品安全法で義務付けられた右の表示を本体の銘板近傍におこなっています。

【製造年】 本体の銘板の中に西暦4桁で表示しています。



【設計上の標準使用期間】 10年

設計上の標準使用期間を超えてお使いいただいた場合は、経年劣化による発火・けが等の事故に至るおそれがあります。

■設計上の標準使用期間とは

- 運転時間や温湿度など、以下の標準的な使用条件に基づく経年劣化に対して、製造した年から安全上支障なく使用することができる標準的な期間です。
- 設計上の標準使用期間は、無償保証期間とは異なります。また、一般的な故障を保証するものでもありません。

■標準使用条件 JIS C 9921-3 ルームエアコンディショナの設計上の標準使用期間を設定するための標準使用条件による

環境条件		冷房	暖房	
環境条件	電源電圧	製品の定格電圧による (单相100Vまたは单相200V)		
	周波数	50/60Hz共用		
	室内	温度	27℃(乾球温度)	20℃(乾球温度)
		湿度	47%(湿球温度19℃)	59%(湿球温度15℃)
	室外	温度	35℃(乾球温度)	7℃(乾球温度)
		湿度	40%(湿球温度24℃)	87%(湿球温度6℃)
設置条件		製品の工事説明書による標準設置		
負荷条件	住宅	木造平屋、南向き和室、居間		
	部屋の広さ	製品能力に見合った広さの部屋(畳数)		
想定時間	1年間の使用日数(東京モデル)	6月2日から9月21日までの112日間	10月28日から4月14日までの169日間	
	1日の使用時間	9時間/日	7時間/日	
	1年間の使用時間	1008時間/年	1183時間/年	

- 設置状況や環境、使用頻度が上記の条件と異なる場合、または本来の使用目的以外でご使用された場合は、設計上の標準使用期間より短い期間で経年劣化による発火・けが等の事故に至るおそれがあります。

愛情点検



長年ご使用のエアコンの点検を!

こんな症状はありませんか?

- 電源コードやプラグが異常に熱い。
- 電源プラグが変色している。
- 焦げくさいにおいがする。
- プレーカーが頻繁に落ちる。
- 異常な音やガタガタと振動する。
- 架台や吊り下げなどの取付部品が腐食したり、取付けがゆるんでいる。
- 室内機から水漏れがする。
- その他の異常や故障がある。

ご使用を中止

電源プラグを抜いて、必ずお買いあげの販売店、またはシャープ修理相談センターに点検・修理をご依頼ください。点検修理に要する費用は、別途ご相談ください。

点検整備のおすすめ

上記症状がなくても、3~5年ご使用になると、内部の汚れなどにより、能力が低下したり、におい・水漏れが発生することがあります。通常のお手入れとは別に、点検整備(有料)をおすすめします。お買いあげの販売店にご相談ください。

別売品

お買いあげの販売店でお求めください。

交換用プラズマクラスターイオン発生ユニット

(ユニットの保証期間は、お買いあげの日から2年間です)

形名	AZ-AC7W1 (1個)	AZ-ZC7W2 (2個1組)
本体適用形名	AC-407FX2, AC-567FX2	AC-637FX2, AC-717FX2, AC-807FX2
希望小売価格	4,000円+税	7,000円+税

- ユニットは、お客様ご自身で交換できます。シャープエンジニアリング(株)でも対応します。ただし、交換用ユニットの費用に加え、工料、出張料が別途かかります。詳しくはシャープ修理相談センターにご相談ください。(61ページ)

リモコン

部品コード：CRMC-A977JBEZ
流通コード：205 638 0937
希望小売価格：8,500円+税

部品、および価格は、2016年10月現在のもので、変更する場合があります。詳しくは、お買いあげの販売店でご確認ください。

仕様

室内機・室外機の組み合わせ		室内	AC-407FX2	AC-567FX2	AC-637FX2	AC-717FX2	AC-807FX2					
		室外	AU-407FXY	AU-567FXY	AU-637FXY	AU-717FXY	AU-807FXY					
種類		セパレート形・空冷式・冷房・暖房兼用(インバーター)										
電源		単相200V・50/60Hz										
冷房	能力(kW)	4.0(0.8~6.0)		5.6(0.8~6.2)		6.3(0.8~6.6)		7.1(0.8~7.2)		8.0(0.8~8.2)		
	面積の目安(m ²)	鉄筋アパート南向き洋室	28		39		43		49		55	
		木造南向き和室	18		25		29		32		36	
	消費電力(W)	940(170~1900)		1720(170~2000)		2100(170~2300)		2500(170~2600)		2900(170~2950)		
	運転電流(A)	4.8		8.7		10.6		12.6		15.0		
運転音	音響パワーレベル(dB)	室内	室外	室内	室外	室内	室外	室内	室外	室内	室外	
		63	61	65	63	67	65	69	66	72	69	
暖房	標準能力(kW)	5.0(0.8~11.6)		6.7(0.8~11.6)		7.1(0.8~12.1)		8.5(0.8~12.1)		9.5(0.8~12.1)		
	面積の目安(m ²)	鉄筋アパート南向き洋室	23		30		32		39		43	
		木造南向き和室	18		24		26		31		35	
	標準消費電力(W)	1010(120~3845)		1600(120~3845)		1780(120~3955)		2360(120~3955)		2650(120~3955)		
	運転電流(A)	5.1		8.1		9.0		11.9		13.5		
運転音	音響パワーレベル(dB)	室内	室外	室内	室外	室内	室外	室内	室外	室内	室外	
		69	63	69	65	69	66	69	68	69	70	
通年エネルギー消費効率		6.9		6.1		5.9		5.5		5.2		
JIS C 9612:2005		7.0		6.1		5.9		5.5		5.2		
区分名		C		F		F		G		G		
質量(kg)	室内	18		18		18		18		18		
	室外	39		39		37		37		37		
外形寸法(mm)	室内	798×370×295										
	室外	800×300×630										

- 運転特性はJIS C 9612:2013(日本工業規格)に基づいた数値です。
- 運転音の表示は、試験室での測定値です。実際に据え付けた状態での運転音は周囲環境により異なります。
- 電源は50/60Hz両用です。
- 区分名とは、家庭用品品質表示法に基づく表示です。

待機時消費電力について

この製品は電源プラグを差し込んだ状態では、電子回路を動作させるために、約0.5Wの待機時電力を消費しています。(タイマー予約時でプラズマクラスターパトロール設定時は約0.9W、家電ワイヤレスアダプターご利用時は約0.8Wとなります)

お問い合わせ先

お問い合わせの前にもう一度「故障かな?」(54~59ページ)をご確認ください。

61ページに記載のお客様ご相談窓口よりお問い合わせください。

Webもご利用ください。

(機種により対応していない項目もあります)

シャープ お問い合わせ

<http://www.sharp.co.jp/support/>



Q&A情報 よくあるご質問

お問い合わせの多いご質問や、アドバイスなど



ビジュアルガイド

操作手順の動画や写真でのご案内など



上手な家電製品の使い方

お手入れのしかた、エコな使い方など



故障診断ナビ

症状別での故障診断など



エアコン内部の洗浄(エアコンクリーニング)申込窓口

【シャープエンジニアリング訪問サポートセンター】

エアコン内部の洗浄は、高い専門知識が必要です。お客様ご自身が、市販の洗浄剤で洗浄されますと、水漏れ・破損・故障・発煙・発火の原因となりますので、下記までご相談ください。

フリーダイヤル

0120-565-506

受付時間

(日曜日・祝日・当社指定休日を除く)

●月曜~土曜: 9:00~17:45

- ・料金は条件により異なります。お問い合わせ時にご確認ください。
- ・本サポートのご提供は、シャープの国内サービス会社 シャープエンジニアリング株式会社 (沖縄地区: 沖縄シャープ電機株式会社、または、シャープの国内サービス会社が選定したサービス提供会社)が実施いたします。

シャープ株式会社

本

健康・環境システム事業本部 〒581-8585 大阪府八尾市北亀井町3丁目1番72号

社 〒590-8522 大阪府堺市堺区匠町1番地

みんなで家電リサイクル、つくろう循環型社会



Printed in China

TINSJB448JBRZ 18H- (CN) ③