

SHARP®

ルームエアコン 家庭用

取扱説明書

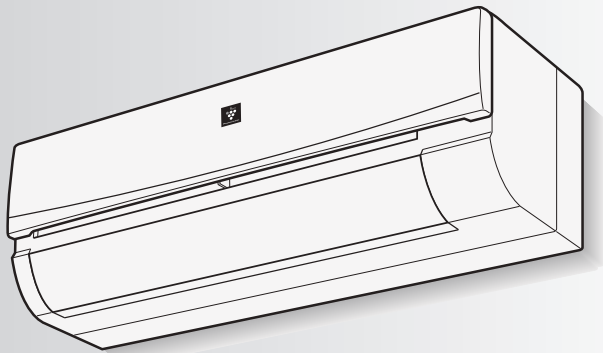

高濃度
プラズマクラスター 7000 *1

*1 当技術マークの数字は、高濃度プラズマクラスターイオン発生デバイス搭載のエアコンを適用床面積の部屋に設置し、風量最大運転時に部屋の中央付近（床から高さ1.2m）の地点で測定した、空中に吹き出される1cm³当たりのイオン個数の目安です。当商品は、この能力を持ったデバイスを搭載しております。

形名

室内機

室外機

エイシー ティーエヌ

AC-227TN

エイユー ティー エヌワイ

AU-227TNY

AC-257TN

AU-257TNY

AC-407TN2

AU-407TNY

AC-567TN2

AU-567TNY

お買いあげいただき、まことにありがとうございました。
この取扱説明書をよくお読みのうえ、正しくお使いください。
ご使用の前に「安全上のご注意」を必ずお読みください。
この取扱説明書は、保証書、工事説明書とともに、いつでも見ることができる所に必ず保管してください。



プラズマクラスターロゴおよび
プラズマクラスター、Plasmacluster は、
シャープ株式会社の登録商標です。

もくじ

安全上のご注意	2
据付・移設・廃棄	4
各部のなまえ	5
リモコンの準備	7
• 電池を入れる	
• 使いかた	

冷房・除湿・暖房運転	8
• 運転を選ぶ	
• 温度を変えたいとき	
• 風量・風向を変えたいとき	

プラズマクラスターイオン運転	10
部屋干し	11
内部清浄	12
タイマー	13

お買いあげ時の設定を変更する	14
こんなときは	15
• リモコンの紛失や電池が切れたとき	
• 本体ランプの明るさが気になるとき	
• 1つの部屋で2台のエアコンを使うとき	

お手入れ	16
• 本体・リモコン・オープンパネル	
• エアフィルター	
• 長期間使わないとき	

故障かな？	19
• よくあるご質問	
• 室内機のランプが点滅するとき	

保証とアフターサービス	22
長期使用製品安全表示制度に基づく本体表示について	23
別売品	23
仕様	裏表紙
• エアコン内部の洗浄 申込窓口	

製品登録のご案内

オンラインでの各種サポートサービスをご利用
いただくために、〈SHARP i CLUB〉でご愛用
製品の登録をお願いいたします。（登録無料）
<http://iclub.sharp.co.jp/m/>



はじめに

使いかた

必要なとき

安全上のご注意

必ずお守りください

人への危害、財産への損害を防ぐため、お守りいただくことを説明しています。

■誤った使いかたで生じる内容を、次のように区分して説明しています。

 **警告** 「死亡、または重傷を負うおそれがある」内容。

 **注意** 「軽傷を負う、または財産に損害を受けらるおそれがある」内容。



■お守りいただく内容の種類を、次の図記号で説明しています。

 してはいけないこと。

 しなければならないこと。

警告 火災や感電、大けがを防ぐために

電源プラグやコードは

-  ● 運転中に電源プラグを抜かない。
(感電や放電による火災の原因)
 - 電源コードを持って抜かない。
(断線による発熱・発火の原因)
 - めれた手で抜き差ししない。
(感電の原因)
 - 途中接続や延長コードの使用、タコ足配線をしない。
(感電や発熱・火災の原因)
 - 束ねたり、引っ張ったり、重いものを載せたり、加熱・加工しない。
(感電や発熱・火災の原因)
- 
-  ● 電源プラグは、根元まで確実に差し込む。
(接触不良による感電・火災の原因)
 - 電源プラグやコンセントに付着したほこりは、定期的に取り除く。
(感電や火災の原因)

異常・故障時には直ちに使用を中止し、電源プラグを抜く

(発煙・発火、感電、けがの原因)

- [異常・故障例]
- 電源コードやプラグが異常に熱い。
 - 電源プラグが変色している。
 - 焦げくさいにおいがする。
 - 異常な音やガタガタと振動する。
 - プレーカーが頻繁に落ちる。
 - 室内機から水が漏れる。

お買いあげの販売店へ点検・修理を依頼してください。



ご使用時は

-  ● 吸込口・吹出口に指や棒などを入れない。
(高速回転するファンで、けがの原因)
- 長時間、冷風を身体に直接あてたり、冷やしすぎたりしない。
(体調悪化・健康障害の原因)

お手入れ時は

-  ● お客様自身でエアコン内部の洗浄や工具を使った分解掃除はしない。
(水漏れ・破損・故障・発煙・発火の原因)
シャープエンジニアリング訪問サポートセンターにご相談ください。 **裏表紙**

据付・移設・廃棄・修理時は

-  ● 指定冷媒(R32)以外は使用(冷媒補充・入替え)しない。
(故障・破裂・けがなどの原因)
-  ● 必ずエアコン専用の電源コンセントを使用する。(発熱・火災の原因)
- 据付、移設、廃棄、修理は、必ずお買いあげの販売店、または専門業者に依頼する。
(水漏れ・感電・発熱・火災・けがの原因)
- アースや漏電しゃ断器が設置されていることを確認する。(感電・火災の原因)
- 冷えない、暖まらない場合は、冷媒漏れが原因のひとつと考えられるので、お買いあげの販売店に相談する。
(冷媒は安全で、通常は漏れませんが、万一室内に漏れ、ファンヒーターやコンロなどの火気に触れると、有害な生成物発生の原因)



注意

漏電やけがを防ぎ家財などを守るために

ご使用時は



- 動植物に直接風をあてない。
(動植物に悪影響を及ぼす原因)
- 動植物の飼育や栽培、食品・精密機器・美術品の保存などに使わない。
(対象物の性能・品質・寿命への悪影響やエアコンの故障の原因)
- めれた手で操作しない。
(感電の原因)
- 室内機の下に、他の電気製品や家財などを置かない。
(水滴が落ちて、汚損・故障、感電の原因)
- 窓や戸を開け放すなど、高温状態(80%)で長時間運転しない。
(水滴が落ちて、汚損・故障、感電の原因)
- 室内機に洗濯物などを掛けない。
(室内機の落下につながり、けがの原因)
- 室外機の上に乗ったり物を載せない。
(ベランダなどでは、落下の原因)
- 痛んだままの据付台などで使用しない。
(落下につながり、けがなどの原因)
- 乳幼児の手の届く所にリモコンを置かない。
(誤作動による体調悪化や電池誤飲の原因)



- 室外機の周辺に、物を置いたり、落ち葉がたまらないようにする。
(虫などが侵入し、故障・発火・発煙の原因)
- 燃焼器具と一緒に運転するときはこまめに窓を開け、換気をする。
(酸素不足の原因)
- 燃焼器具はエアコンの風が直接あたらない所に置く。
(不完全燃焼の原因)
- 落雷のおそれがあるときは、運転を停止し、電源プラグを抜く。
(被雷すると、故障の原因)



- 長期間使用しない場合は、電源プラグを抜く。
(ほこりがたまると、発熱・発火の原因)

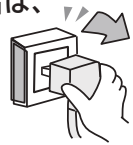

- 内装工事や床面のワックスがけ時は、運転を停止する。
(揮発成分がエアコン内部に付着し、水漏れや露飛びの原因)
作業後は窓やドアを開けて、十分に換気をした後、運転をしてください。

お手入れ時は



- 室内機・室外機を直接水洗いしたり、水の入った容器を載せたりしない。(感電・発火の原因)
- 不安定な台に乗らない。
(転倒など、けがの原因)
- 室内機・室外機のアルミフィンに触らない。(けがの原因)



- 必ず運転を停止し、電源プラグを抜く。
(高速回転するファンで、けがの原因)
- エアフィルター、オープンパネルを水洗いした後は、日陰でよく乾かす。
(水気が残っていると、感電の原因)

据え付け時は



- 可燃性ガスの漏れるおそれのある場所に設置されていないか確認する。
(万一ガスが漏れると、発火の原因)
- ドレンホースが確実に排水するように配管されているか確認する。
(不確実な場合、家財などをぬらす原因)

エアコン付近では、フッ素樹脂やシリコンを配合した化粧品など*は使わない。

本体内部にフッ素樹脂やシリコンなどの絶縁物が付着し、プラズマクラスターイオンが発生しなくなることがあります。

* ・ヘアケア商品(枝毛コート液・ヘアムース・ヘアトリートメントなど) ・化粧品 ・制汗剤
 ・静電気防止剤 ・防水スプレー ・つや出し剤 ・ガラスクリーナー ・化学ぞうきん ・ワックスなど。



警告



据付・移設・廃棄時は、お買いあげの
販売店、または専門業者に依頼する

[水漏れ・感電・火災・けがの原因]

据付・移設・廃棄

ご使用の際には、下記内容にご注意ください

据付場所

次の所への設置はさけてください。

- 海浜地区など塩分の多い所。
- 温泉地など硫化ガスの多い所。
- 動物の尿がかかるなど、アンモニアの影響を受ける所。
- 機械油の多い所。
- 水蒸気や油煙の多い所。
- 積雪により室外機がふさがれる所。
(エアコンからの排水は、水はけのよい所に)
- サンルームや温室など長時間、直射日光が室内機にあたる所。

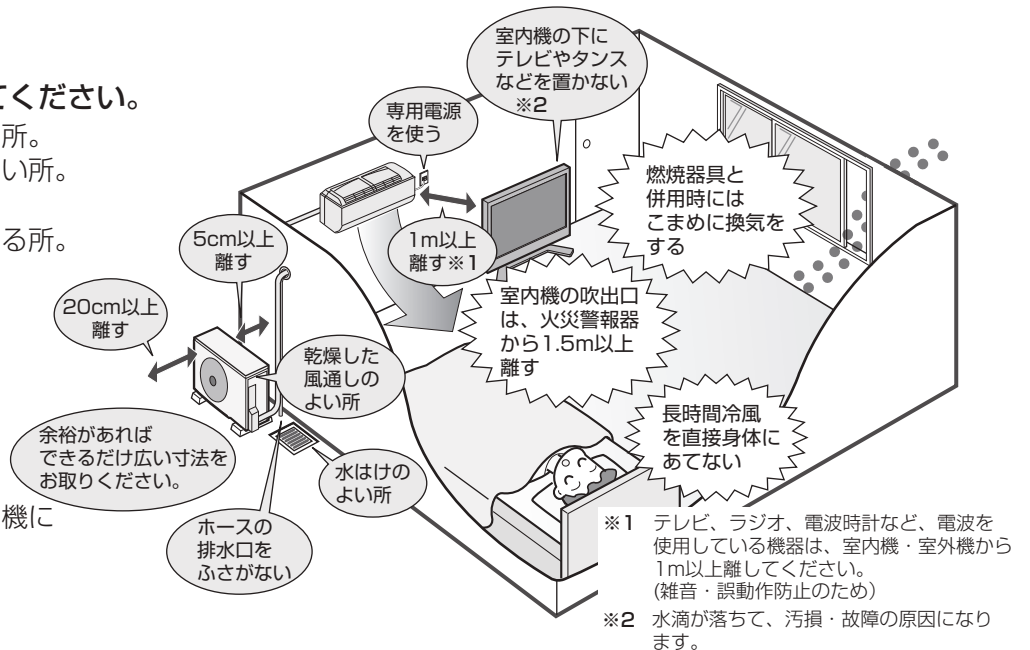

※1 テレビ、ラジオ、電波時計など、電波を使用している機器は、室内機・室外機から1m以上離してください。(雑音・誤動作防止のため)

※2 水滴が落ちて、汚損・故障の原因になります。

電気工事

- 電源は定格電圧でエアコン専用の回路をご使用ください。

アースの設置

必ずアースを取り付けてください。

- アースを取り付けると、感電防止のほかに製品に触れたときに感じる静電気の障害や、テレビ、ラジオに入る雑音を防ぐ効果もあります。
- 室内のコンセントにアース端子がある場合は、室内機からアースを取り付けることもできます。アースネジの位置は工事説明書を参照ください。

移設(取りはずしなど)

エアコンを取りはずしたり再据え付けをする場合は、冷媒の回収など専門の技術が必要です。お買いあげの販売店に依頼してください。なお、この場合は移設にかかる実費が必要になります。

騒音にご配慮を

次のような所をお選びください。

- エアコンの重量に十分に耐え、運転音や振動が大きく伝わらない所。
- 室外機の吹出口からの風や、運転音が隣家の迷惑にならない所。
 - 室外機の吹出口近くには物を置かないでください。(機能低下や騒音増大の原因)
 - 使用中に異常音がする場合は、お買いあげの販売店にご相談ください。

廃棄時にご注意

2001年4月施行の家電リサイクル法では、お客様がご使用済みのルームエアコンを廃棄される場合は、収集・運搬料金と再商品化など料金をお支払いいただき、対象品を販売店や市町村へ適正に引き渡すことが求められています。

[冷媒の「見える化」表示について]



家庭用エアコンにはGWP(地球温暖化係数)が675のフロン類(R32)が封入されています。地球温暖化防止のため、移設・修理・廃棄等にあたってはフロン類の回収が必要です。

この表示は、家庭用エアコンに温暖化ガス(フロン類)が封入されていることを、ご認識いただくための表示です。エアコンの取りはずし時は、フロン類の回収が必要です。廃棄時には家電リサイクル法の制度に基づき、適正な引き渡しをしていただければ、確実にフロン類の適正処理がなされます。

各部のなまえ (1)

室内機

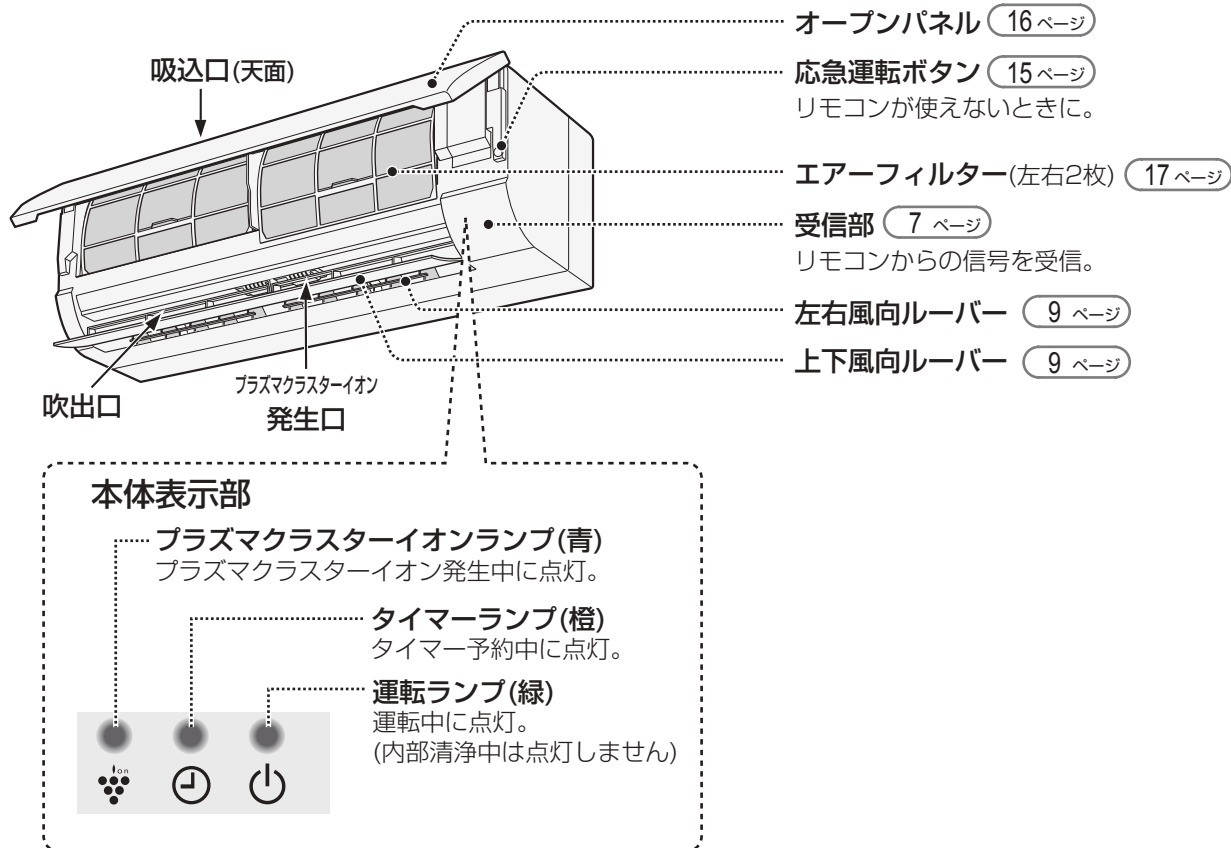

室外機

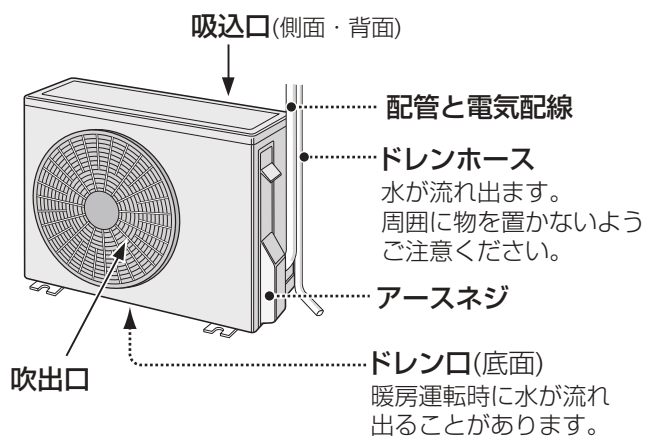

各部のなまえ (2)

リモコン

送信部

表示部

運転状態を表示します。
(説明のため、すべてを表示)

プラズマクラスターイオン

プラズマクラスターイオン
単独運転するとき。(10 ページ)

除湿 (8 ページ)

湿気を取りたいとき。

冷房 (8 ページ)

暑いとき。

風量 (9 ページ)

風量を変更したいとき。

おやすみ切 (13 ページ)

予約時間後に運転を停止したいとき。

入タイマー (13 ページ)

予約時間後に設定した室温に
なるように運転したいとき。

メニュー (14 ページ)

お買いあげ時の設定を変更したいとき。

表示 (15 ページ)

本体ランプの明るさが気になるとき。

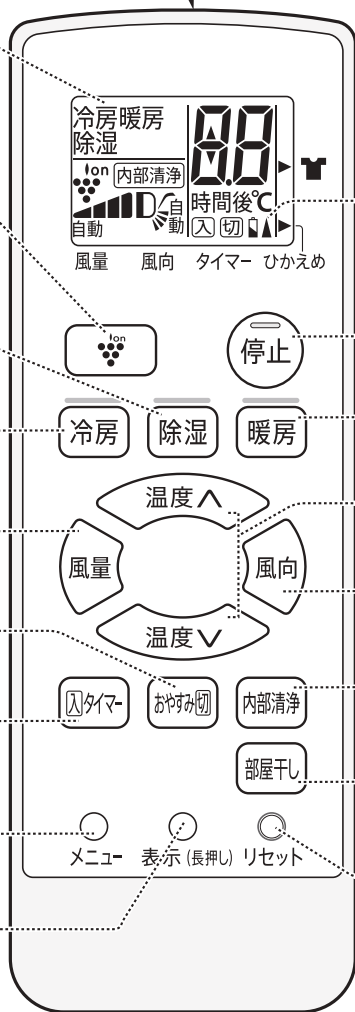

送信表示

エアコンに信号を送ると表示。

停止

運転を停止したいとき。

暖房 (8 ページ)

寒いとき。

温度 (8 ページ)

温度を変更したいとき。

風向 (9 ページ)

上下風向を変更したいとき。

内部清浄 (12 ページ)

エアコン内部を乾燥したいとき。

部屋干し (11 ページ)

お部屋で洗濯物を干したいとき。

リセット (7 ページ)

リモコンの電池を交換したとき。

付属品

■リモコン

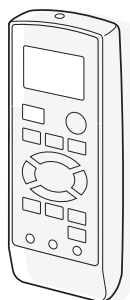

■単4形電池 (2本)

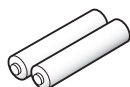

■リモコンホルダー

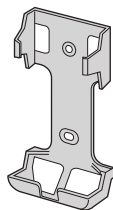

■リモコンホルダー用 取付ネジ(2本)



■取扱説明書(本書)※ ■工事説明書※ ■保証書

※当商品は日本国内向けであり、日本語以外の説明書はありません。

This model is designed exclusively for Japan, with manuals in Japanese only.

リモコンの準備

電池を入れる

- 1 カバーを開ける
- 2 単4形乾電池を入れ、カバーを閉める
- 3 先の細いもので「リセット」ボタンを押す
● 誤動作を避けるため、必ず押してください。

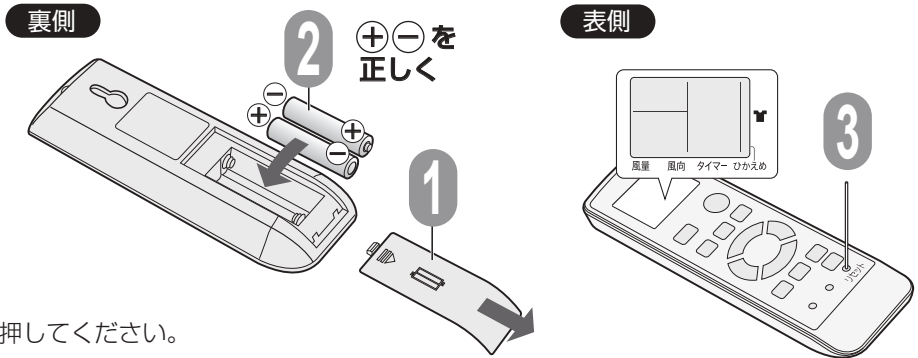

電池について

- 電池の寿命は、約1年です。リモコンに「」が表示されたり、信号が届きにくいときは、交換してください。(使用する電池や条件により、1年未満で消耗することがあります)
- 交換時は、2本とも新しい同じ種類の単4形乾電池をご使用ください。
- 充電式電池(Ni-Cd、ニッケル水素など)は使用しないでください。誤動作することがあります。
- 液漏れや破裂による故障防止のために、長期間使わないときは、電池を取り出してください。
- 電池の溶液が目に入ったり、お肌や衣服に付いた場合は、すぐにきれいな水で洗い流してください。
- 電池を交換すると、リモコンはお買い上げ時の設定に戻ります。

使いかた



エアコンに向けて操作する

信号の届く範囲は、
正面で約7m以内です。

- 信号をさえぎるものがないようにしてください。

信号を受けると受信音がします

受信音	お知らせしている内容
ピー	運転を停止したとき。
ピッ	運転や設定、設定の取り消し。

リモコンを壁に掛けて保管できます。

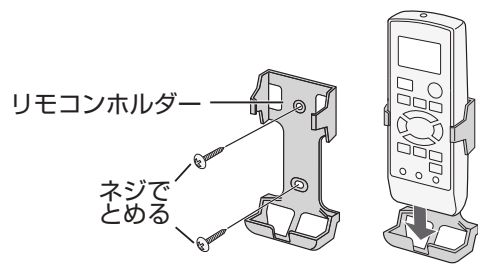

- 掛けたまま操作すると、受信しないことがあります。

ご注意

- リモコンに衝撃を与えたり、水にぬらしたりしないでください。
- また、直射日光の当たる場所、ストーブなどの近くには置かないでください。(故障の原因)
- 電子瞬時点灯方式の蛍光灯(インバーター方式、ラピッドスタート方式など)がある部屋では、信号を受け付けないことがあります。この場合は、販売店にご相談ください。

外出先からスマートフォンでエアコンを操作したいときは

サービスのご利用には、別売品の家電ワイヤレスアダプター(形名: HW-A01AY)が必要です。
(別途、専門業者による工事が必要です)
詳しくはウェブサイトをご覧ください。



<http://www.sharp.co.jp/support/hms/>

冷房・除湿・暖房運転

運転を選ぶ

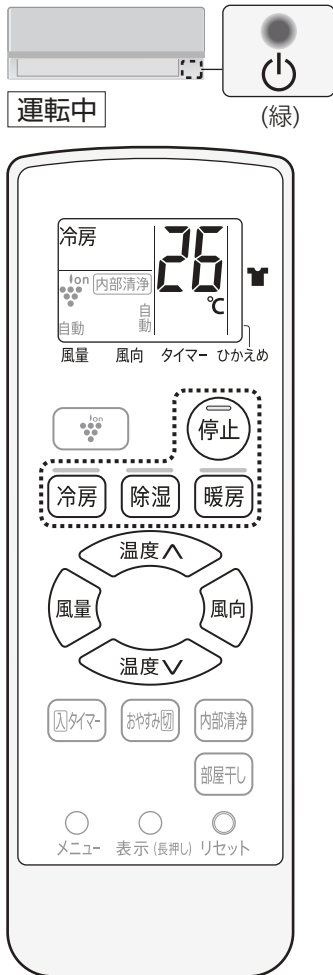

運転

暑いとき

冷房

湿気を取りたいとき

除湿

寒いとき

暖房

プラズマクラスターイオン

「入」「切」の設定は **14ページ**

お買いあげ時は、冷房・除湿・暖房運転中にプラズマクラスターイオンを放出する設定になっています。

停止

停止

●自動で内部清浄が始まります。 **12ページ**

温度を変えたいとき

温度

温度↑ 上がる

温度↓ 下がる

押すごとに1℃ずつ変わります

冷房・暖房



除湿



●設定できる範囲

冷房・暖房
18℃～32℃

除湿

エアコンが選んだ設定温度(下記参照)を基準に2℃低め～2℃高め

各運転について

運転条件

- 右の条件以外で運転すると、保護装置が働き、運転できないことがあります。
- 湿度が80%以上ある場合、長時間冷房・除湿運転すると吹出口などに露がつき、滴下することがあります。

冷房運転	外気温約21℃以上、約43℃以下 室温約21℃以上
除湿運転	外気温約16℃以上 室温約18℃以上
暖房運転	外気温約24℃以下 室温約28℃以下

冷房

- 運転開始時、風の吹き出しが約1分間遅れます。(冷たい風を吹き出す準備と、風とともに出てくるエアコン内部に付いたお部屋のにおいをやわらげるため)
- 室温が下がった場合、送風のみになることがあります。

除湿

- 運転開始時の室温が26℃以上のときは、右の設定温度で除湿運転をします。
- 運転開始時の室温が26℃より低いときは、室温をあまり変えない除湿運転をします。(外気温が高い場合は、室温を少し下げて除湿します)
- 室温が下がった場合、停止することがあります。



暖房

- 運転開始時、温風を出す準備のため、しばらく風が出ないことがあります。
- 外気の熱を吸収し、お部屋の中に取り入れて暖房しているため(ヒートポンプ方式)、外気温が下がると暖まりにくくなります。そのときは、他の暖房器具との併用をおすすめします。
- 室外機に霜がつくと、自動的に霜取り運転(約5～10分間)をするため、風が止まります。霜取りが終わると、再び暖房運転をしますが、暖かい風を出す準備をするため、風が出るまでさらに約1～5分かかります。また、外気温が低いなど条件によっては、もう少し時間がかかる場合があります。

風量・風向を変えたいとき

風量



押すごとに
変わります



- 除湿・部屋干し時は切り換えできません。
- 「急速」は、最大能力で運転するため、運転音が大きくなります。運転音が気になる場合は、「自動」、またはお好みの風量にしてください。

風量「自動」のときは

冷房・暖房

お部屋が設定温度になるまでは強く、設定温度になると、弱くなります。

プラズマクラスターイオン
風量「弱」になります。

上下風向



押すごとに
変わります

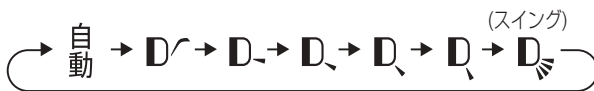

- 暖房・部屋干し時、Dは設定できません。

上下風向「自動」のときは

冷房

運転開始時は「ななめ下」に、お部屋が設定温度に近づくと、「水平」や「ななめ上」(すこやかシャワー気流(右記参照))に吹き出します。
(お部屋の温度が設定温度に近い場合は、運転開始後すぐに「水平」や「ななめ上」に吹き出す場合があります)

暖房

吹き出す風の温度が低いときは、「ななめ上」に、暖まると「ななめ下」に吹き出します。

除湿

プラズマクラスターイオン
「ななめ上」に吹き出します。

部屋干し

「ななめ下」に吹き出します。

すこやかシャワー気流

冷房時、天井方向へ風を送り、冷風感を防ぎます。
(上下風向を「自動」または「D」に設定時)

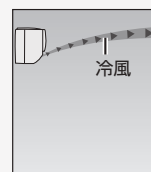

左右風向

取っ手をつまんで、
左右風向ルーバーを
動かしてください。

- 取っ手は上下風向ルーバーの下からつまんでください。

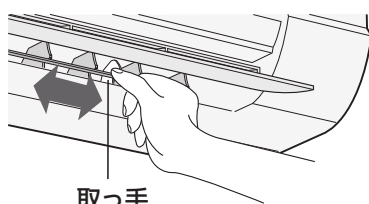

取っ手

ご注意

奥の方まで指を入れしないでください。
ファンが高速で回転しているため
けがの原因になります。

ご注意

- 上下風向を調節するときは、必ずリモコンで操作してください。手で調節すると、誤動作や異音、故障の原因になります。
- 上下風向を下向きにし、長時間冷房や除湿運転をすると、ルーバー周辺に露がついて、水滴が落ちることがあります。
- 室内環境や設置条件によっては、冷房時に天井付近に結露が生じることがあります。天井に風があたらないように風向を調節してください。
- お部屋の端にエアコンを設置している場合は、お部屋の中央に風が届くように左右風向ルーバーの向きを調節してください。

プラズマクラスターイオン運転

プラズマクラスターイオンでお部屋の空気を清潔にします

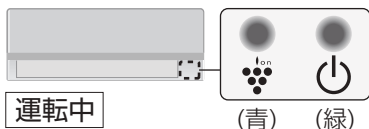

プラズマクラスターイオンを単独で運転

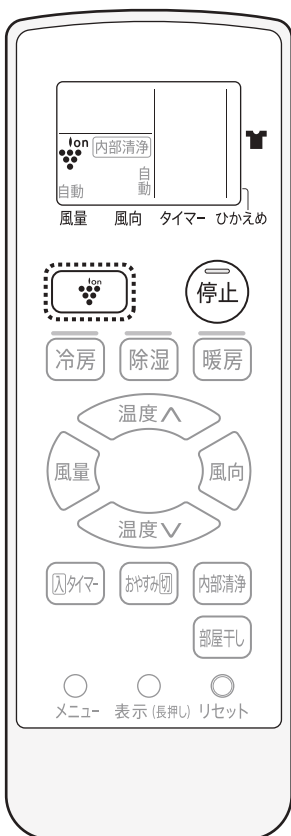

運転

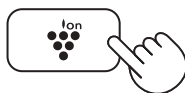

風量・風向の調節は
9 ページ
(温度は変更できません)

- 冷房など他の運転中に押しと運転が切り換わります。

電気代の目安

- 風量「自動」時：
約0.5円/時間
※新電力料金目安単価
27円/kWh(税込)で算出。

停止



冷房・除湿・暖房運転時

お買いあげ時は、プラズマクラスターイオン「入」で運転します。

プラズマクラスターイオンの「入」「切」は、メニューボタンより設定変更できます。14 ページ

「入」のとき



「切」のとき



「プラズマクラスター」技術とは？

自然界にあるのと同じプラスとマイナスのイオンをプラズマ放電により作り出し、放出することで、空気を浄化。

浮遊カビ菌の除菌*1、付着臭の分解・除去*2などの効果があるシャープ独自の技術です。

- 試験空間における実証結果であり、実使用空間での実証結果ではありません。プラズマクラスターの効果は、使用場所の状況(温度・湿度、広さ、形状、エアコン・換気などの使用の有無、商品の設置場所など)や商品特性、使いかた(イオンの吹き出し方向・運転モード・運転時間など)、個人によって異なります。

試験機関 *1 (一財)石川県予防医学協会 約31m³(約8畳相当)の試験空間での約635分後の効果です。
*2 当社調べ 約40m³(約10畳相当)の試験空間での約80分後の効果です。二オイの種類・強さ・対象物の素材などによって、二オイ除去効果は異なります。

部屋干し

プラズマクラスターイオンで部屋干し臭を軽減し、除湿や暖房で洗濯物を乾燥します

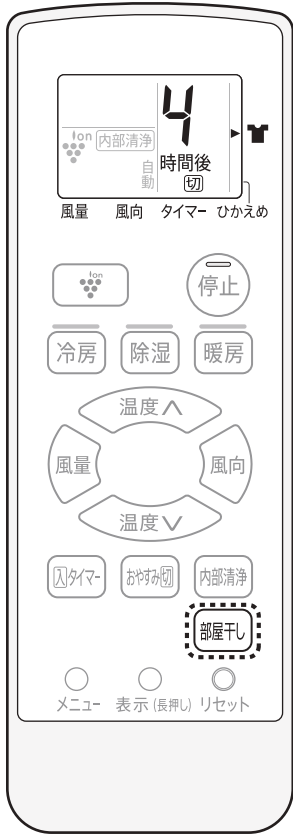
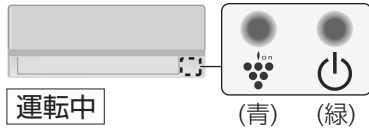

運 転



● 運転の残時間を1時間単位で表示します。

風向の調節は 9 ページ
(温度・風量は変更できません)

押すごとに、運転時間が変わります

→2→3→4→5→6

停 止



運転内容の目安

運転開始時の室温と外気温によりエアコンが自動で運転内容(暖房・除湿)を選びます。

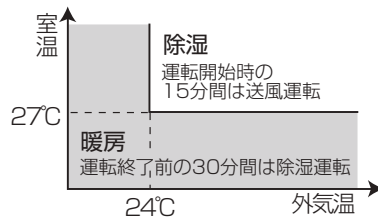

ご注意

- 洗濯物に風が当たるように風向を調節してください。
- 洗濯物の乾燥を優先した運転をするため、お部屋に人がいないときにご使用することをおすすめします。
- 外気温が低いときは、窓に結露することがあります。
- エアコンの吸込口や吹出口に洗濯物を掛けないでください。(能力低下や故障の原因)
- おやすみ切タイマーによる停止はできません。

内部清浄

エアコン内部のカビの増殖を抑えます

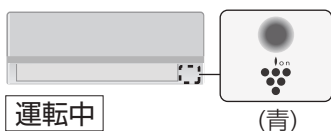

プラズマクラスターイオンをエアコン内部に放出し、吹出口周辺とエアコン内部を乾燥させることで、カビの増殖を抑制します。

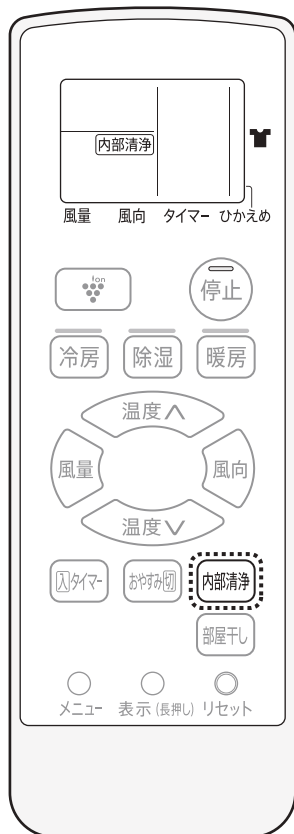

自動運転 (約20~90分間) お買いあげ時は、設定「入」

運転停止後に自動で内部清浄を開始します。カビの増殖やニオイを抑制するためにも、最後まで運転してください。

<内部清浄の運転内容>

停止前の運転の種類、室温、外気温によって異なります。

	停止前の運転	内部清浄の運転内容
①	冷房・除湿・部屋干し	約70~90分間の送風運転や暖房運転(最大10分間) ^{*1}
②	暖房・プラズマクラスターイオン	約20分間の送風運転 ^{*2}

*1 タイマーで停止した場合は暖房運転はしません。

*2 停止の約1時間以内に冷房・除湿・部屋干しをしていた場合は、①の運転内容になります。

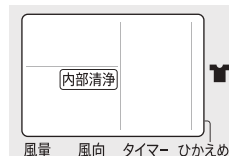

電気代の目安

約0.3~2円

※新電力料金目安単価
27円/kWh(税込)で算出。

設定「入」「切」の変更は、メニューボタンよりできます。 (14 ページ)

手動運転 (約70~90分間)

念入りに内部清浄をします。長期間使わないときのお手入れにご使用ください。

運転

停止中に

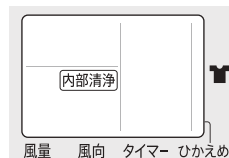

以下のような場合は、定期的にご使用ください。

- 自動運転の設定を「切」にしている場合
- タイマーでの停止をくり返した場合

ご注意

- リモコン表示「内部清浄」は、内部清浄開始1分後に消灯します。
- 状況に応じて暖房運転をしますので、室温が高くなる場合があります。
- すでに発生したカビは内部清浄では取れません。また、内部清浄をしても使用状況や環境によっては、カビやにおいが発生します。その場合、エアコン内部の洗浄をおすすめします。(裏表紙)
- 上下風向ルーバーは、開始直後は閉じたまま、その後開いて運転します。

タイマー

予約時間後に自動で運転、または停止する

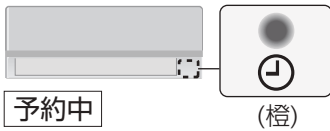

予約時間後に、設定した室温になるよう運転を始める

入タイマー



予約したい
時間を選ぶ



- 12時間後まで予約できます。
- 9.5時間後までは0.5時間単位。
- 10～12時間後は1時間単位。

押すごとに、表示が変わります



予約時間後に、運転を停止する

おやすみ切タイマー

運転中に



予約したい
時間を選ぶ



予約すると、本体ランプ
全体が暗くなります。

押すごとに、表示が変わります

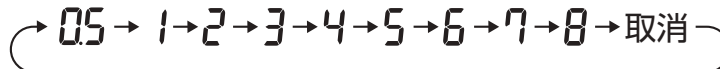

- おやすみ時の冷やしすぎ、暖めすぎを抑えるために、タイマー予約から1時間後に設定温度を徐々に変更します。冷房・除湿時は1℃高く、暖房時は3℃低くします。
- 風量を「自動」に設定している場合は、弱い風量で運転します。

停電のとき

停電するとタイマー予約は取り消されます。通電後、再度、予約してください。(リモコンは停電前の表示のままです)

■入タイマーを取り消すとき

予約中に「入タイマー」を押す。

■おやすみ切タイマーを取り消すとき

予約中に「おやすみ切」を押す。

- 本体のタイマーランプ(橙)が消灯します。

■予約時間を変更するとき

タイマーを取り消してから、再度、予約したい時間を選ぶ。

ご注意

- 入タイマーは予約時間後に設定温度になるよう、最長1時間前から運転を始めます。ただし、外気温が低いときは、さらに時間が延びる場合があります。
- 「入タイマー」と「おやすみ切」は組み合わせて、予約できません。
- リモコンのタイマー時間表示は、時間の経過とともに残時間を表示します。
- 「入タイマー」は、予約時間が記憶されるため、前回の予約時間が表示されます。
- 内部清浄のタイマー予約はできません。

使いかた

お買いあげ時の設定を変更する

お好みに合わせて設定を変更できます

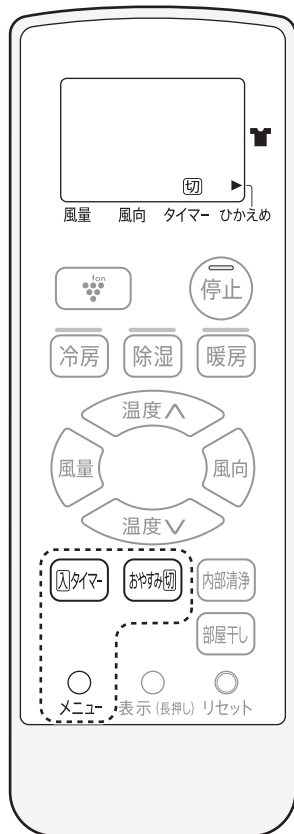

メニュー項目の選択



メニュー

メニュー項目を選ぶ



- 押すごとにメニュー項目が変わり現在の設定(☑または☒)が点滅します。

設定

エアコンに向けて

「入」に設定

「切」に設定



設定を選ぶ

「ピッ」と音がして、設定完了

- リモコン表示部の☑または☒が点灯します。
- 30秒後、もとの表示に戻ります。
- ☑に設定したときは、運転するとリモコン画面に設定した項目が表示されます。

メニュー項目	選択項目	お買いあげ時は※に設定されています。	
電力ひかえめ	切※ 	入 	冷房・除湿・暖房・部屋干し時、最大運転電流を約50%に抑えて運転します。 ブレーカー容量が足りない時や、節電運転したいときに。 ・能力を制限するため、冷えにくい(暖まりにくい)場合があります。 ・条件によっては通常運転と消費電力量に差が出ない場合があります。
内部清浄	入※ 	切 	運転停止後、自動で内部清浄を開始する設定を選択できます。 12 ページ
プラズマクラスター	入※ 	切 	冷房・除湿・暖房運転中、プラズマクラスターイオンを放出する設定を選択できます。

ご注意

- リモコンの電池を交換したり、「リセット」ボタンを押したりすると、初期設定に戻ります。

こんなときは

リモコンの紛失や電池が切れたとき

リモコンのお求めは **23 ページ**

本体で応急運転ができます。運転の種類・設定温度は、室温・外気温により、自動で選びます。

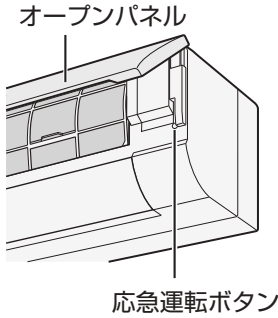

運
転

応急運転

- 本体の運転ランプ(緑)が点灯。

停
止

応急運転

ご注意

- 運転中に、「応急運転」ボタンを5秒以上押し続けると強制冷房運転(エアコンの移設・廃棄時に使用)になり、運転ランプが点滅します。そのときは、「応急運転」ボタンを短く押して、停止してください。

本体ランプの明るさが気になるとき

就寝時など、本体ランプの明るさが気になるときに、暗くすることができます。

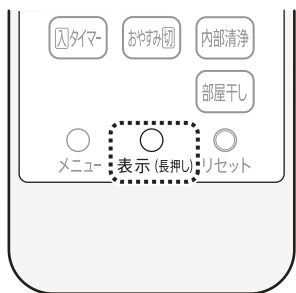

設
定

エアコンに向けて

表示(長押し) 1秒以上、押し続ける

取
消

表示(長押し) 1秒以上、押し続ける

ご注意

- 本体ランプを暗くすると、次の運転時も暗い設定のままです。

1つの部屋で2台のエアコンを使うとき

同じ部屋に当社のエアコン2台を設置した場合、1つのリモコンで2台が動作しないように、信号設定を切り換えることができます。

1

停止中に

先の細いものでリモコンの を押す
リセット

2

温度

"1"を表示するまで、押し続ける(約5秒間)

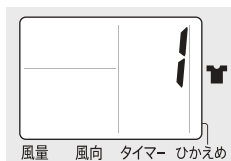

3

温度

信号設定を"2"に切り換える(初期設定は、"1")



4

30秒以内に、本体受信部に近づけて



(「ピー」と音がして、設定完了)

もう1台のエアコンが受信しないようご注意ください。

ご注意

- リモコンの電池を交換したり、「リセット」ボタンを押したりすると、初期設定に戻ります。そのときは、再度設定してください。

お手入れ (1)

本体・リモコン・オープンパネル

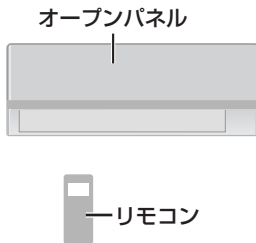

次のものは使わない (製品を傷める原因)



汚れが目立ち始めたら

柔らかい布で、軽くから拭きをする

汚れがひどい場合は、水、またはぬるま湯(40℃以下)を含ませ、よく絞った布で拭いてください。(内部に水が入ると、故障の原因)

オープンパネルは、はずして水洗いできます

柔らかいスポンジや布で軽く拭くように水洗いし、日陰でよく乾かしてください。直射日光やストーブなどで乾かさなないでください。(水気が残っていると感電の原因)

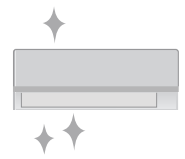

オープンパネルのはずしかた

- 1 運転を停止し、電源プラグを抜く
- 2 オープンパネルを開ける
 - 左右側面を持ち、手前に引き上げる。
- 3 オープンパネルをはずす
 - 上げきったところで、手前に引き抜く。

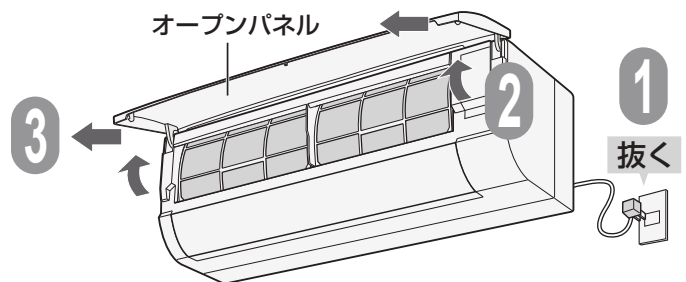

付けかた

- 1 オープンパネルをほぼ水平に持つ
- 2 ガイドの上面にオープンパネルの長い方の軸に沿わせて押し込む
 - 左右とも「カチッ」と音がするまで押し込む。
- 3 オープンパネルを閉じる
 - 左右両端を押さえる。

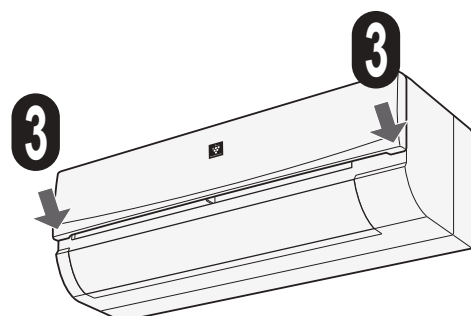
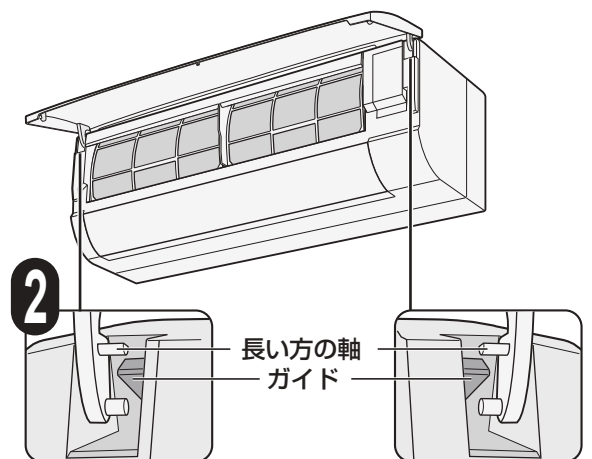
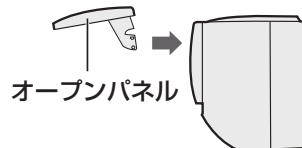

注意

必ず運転を停止し、電源プラグを抜く

【高速回転するファンで、けがの原因】

エアフィルター 汚れがたまると、能力低下や水漏れ・カビ発生などの原因



エアフィルター

次のものは使わない
(変色、変形、傷の原因)

- 漂白剤
- タワシ
- 40℃以上のお湯



次のもので乾かさない
(変色、変形の原因)

- 直射日光
- ドライヤー
- ストーブなど

2週間に
一度を目安に

汚れを掃除機で吸い取り、水洗いし、日陰でよく乾かす

汚れがひどい場合は、薄めた中性洗剤で水洗いをしてください。

- 折り曲げるなどの強い力を加えないでください。

エアフィルターのはずしかた

1

運転を停止し、電源プラグを抜く

2

オープンパネルを開ける

- 左右側面を持ち、手前に引き上げる。

3

エアフィルターをはずす

- 取っ手を少し持ち上げて、引き抜く。

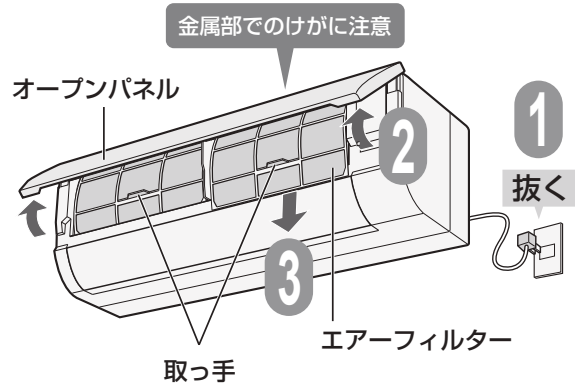

付けかた

1

エアフィルターを付ける

- 奥まで挿入後、エアフィルターの下部をフィルター受け部にはめ込む。

2

オープンパネルを閉じる

- 左右両端を押さえる。

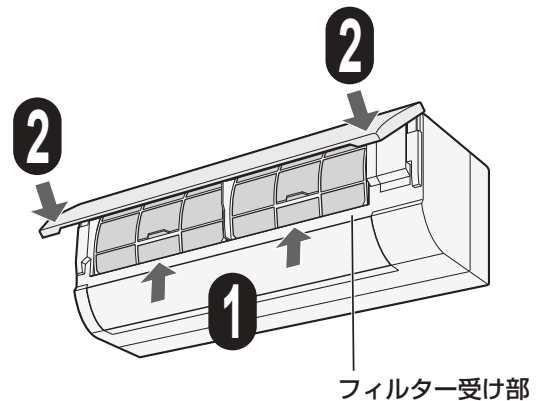

お手入れ (2)

長期間使わないとき

長期間使わないとき

- 内部清浄の手動運転をする。(12 ページ)
- 運転停止後、電源プラグを抜く。または、エアコン専用の安全ブレーカーを切る。
- エアークフィルターのメンテナンスをする。(17 ページ)
- リモコンの電池を取り出す。(液漏れによる故障防止) (7 ページ)

再び使い始めるとき

- エアークフィルターが汚れていないか確認する。(17 ページ)
(汚れていると、運転能力が低下)
- 室内機・室外機の吸込口・吹出口がふさがれていないか確認する。(ふさがれていると運転能力低下の原因)
- ドレンホースの排水口がふさがれていないか確認する。(ふさがれていると室内機の水漏れの原因)
- アース線が断線していたり、はずれたりしていないか確認する。(不確実な場合、感電や火災の原因)
アース工事は、お買いあげの販売店、または専門業者にご依頼ください。
- 室外機の据え付けが不安定になっていないか確認する。(不安定な場合、騒音や転倒などの原因)
お買いあげの販売店へご相談ください。
- 電源プラグやコンセントに、ほこりが付着していないか確認し、電源プラグを確実に差し込む。
(ほこりが付着していると、感電や火災の原因)
- リモコンに電池を入れる。(7 ページ)

上手にお使いいただくために

● エアークフィルターはいつもきれいに！

エアークフィルターにほこりなどがつまると、能力が低下し、電気代のムダになります。また、水漏れの原因にもなります。定期的に汚れ具合を確認し、汚れていたらお手入れしましょう。(17 ページ)

● 室外機のまわりをふさがらない！

室外機の吸込口や吹出口に、物を置いてふさぐと、能力が低下し、電気代もムダになります。

● タイマーを有効に！

エアコンの消し忘れは電気代のムダです。タイマーを活用して、必要な時間だけ運転しましょう。

● 温度設定は適切に！

冷えすぎ、暖めすぎにならないよう、こまめに温度調節をしましょう。

● 窓にはカーテン・ブラインドを！

冬の日中は日光を入れ、夜間は、カーテン・ブラインドで室内の熱の漏れを防ぎましょう。とくに夏場は直射日光を防ぐと、省エネ効果があります。



故障かな？ (1)

修理依頼やお問
い合わせの前に、
もう一度お調べ
ください。



よくあるご質問

- Q** 運転を停止しても止まらない
・本体のプラズマクラスターイオンランプ(青色)が点灯
・上下風向ルーバーが閉まりきらない

A 内部清浄が働いています。(12ページ)
お買いあげ時は、運転停止後、自動で内部清浄する設定になっています。

- Q** 運転開始時、すぐに風が出ない

- A**
- 冷房運転時
冷たい風を出す準備をしています。
約1分間お待ちください。
 - 暖房運転時
暖かい風を出す準備をしています。
約1~5分間お待ちください。
外気温が低い等の条件により、もう少し時間がかかる場合があります。

- Q** 「ポコポコ」という音がる

A 高気密住宅などでは、換気扇を回したときや、屋外の風が強いときなどに室内と室外の気圧の差によって、空気が逆流し、ポコポコという音がすることがありますが、故障ではありません。ドレンホースにエアコン用逆流防止弁を取り付けると改善することがあります。(ホームセンターなどで販売されています) 取り付けは逆流防止弁の説明書に従って取り付けてください。また、つまりによる水漏れを防ぐため、定期的にお手入れしてください。

- Q** 運転停止後に暖かい風が出る

A 冷房・除湿・部屋干し運転停止後の内部清浄ではエアコン内部を乾燥するため、内部清浄の最後に暖房運転をする場合があります。(12ページ)

- Q** 「ジージー」「チッチッチ」という音がる

A プラズマクラスターイオン発生時に出る音です。音は使用環境や運転内容により、大きくなったり聞こえにくくなったりしますが、プラズマクラスターイオンの効果は同じです。気になる場合は、プラズマクラスター「切」に設定してください。(14ページ)

- Q** 室外機から水や白い煙(湯気)が出る

A ● 暖房時
霜取り運転でとけた霜は、白い煙(湯気)となって出たり、水となって室外機の底から出たりします。異常ではありません。

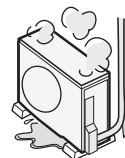

- 冷房時
冷えた配管や配管接続部に水滴が付き、滴下することがあります。



ぬれてお困りの場合は、お買いあげの販売店に排水工事をご相談ください。一部寒冷地域では、室外機凍結のおそれがあり、工事できない場合があります。

室内機のランプが点滅するとき

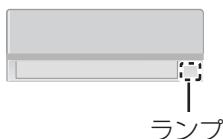

- 室内機のランプが点滅しているときは、電源プラグを抜き、お調べください。
- エアフィルターが汚れていませんか。
 - 室内機や室外機の吹出口、吸込口をふさいでいませんか。
 - 室外機のアルミフィンに木の葉、紙、ペットの毛などがつまっていませんか。
- 1分以上経過後、再度、電源プラグを差し込んで運転してください。



それでも点滅するときは、点検・修理が必要です。
お買いあげの販売店に点滅しているランプをご連絡ください。

ランプの点滅が消えた場合は
エアコンに向けて、リモコンの「停止」ボタンを5回続けて押しってください。
約1分間、消えたランプが点滅します。

故障かな？ (2)

修理依頼やお問
い合わせの前に、
もう一度お調べ
ください。



こんなとき	お調べください	参照 ページ
運転しない・ 電源が入らない	<ul style="list-style-type: none"> ●ご家庭のヒューズ、またはブレーカーが切れていませんか。 ●電源プラグがはずれていませんか。 ●停電ではありませんか。通電後あらためて運転してください。 	— — —
室外機が止まらない	<ul style="list-style-type: none"> ●運転停止後に室外機を冷やしています。約1分間お待ちください。 	—
上下風向ルーバーが 動かない・途中でとまる	<ul style="list-style-type: none"> ●リモコンの「停止」ボタンを押してください。または電源プラグを抜き、1分後、もう一度差し込んでください。 	—
暖房運転のとき 風が出ない	<ul style="list-style-type: none"> ●室外機に霜がつき、自動的に霜取り運転(約5～10分間)をしています。霜取り運転後、再び暖かい風を出す準備(約1～5分間)をします。外気温が低いなど、条件によっては、もう少し時間がかかる場合があります。 	—
	<ul style="list-style-type: none"> ●室温が設定温度に達したとき、短時間(約3～6分)、運転を止めて室温をコントロールしています。 	—
除湿運転時、 蒸し暑く感じる	<ul style="list-style-type: none"> ●お部屋に人が多く集まったり、他の発熱物があるとき、外気温が高い場合は蒸し暑く感じる場合があります。その場合は、設定温度を下げるか、または冷房運転をして室温を下げた後、再度除湿運転してください。 	8
風が弱くなる	<ul style="list-style-type: none"> ●上下風向の切り換え時、一時的に風量が低下することがあります。 	—
冷房・除湿運転のとき エアコンから霧が出る	<ul style="list-style-type: none"> ●運転中に吹き出した冷風で、お部屋の空気が冷やされて、霧状になるためです。 	—
本体ランプが暗い	<ul style="list-style-type: none"> ●リモコンの「表示」ボタンで、本体ランプの明るさを変更していませんか。 	15
よく冷えない・ 暖まらない	<ul style="list-style-type: none"> ●エアフィルターが汚れていませんか。 	17
	<ul style="list-style-type: none"> ●冷房時に上下風向が「ななめ上」になっているときは、体に直接風があたりません。冷風感を求めたい場合は、風向を風があたる方向に設定してください。 	9
	<ul style="list-style-type: none"> ●温度や風量調節は適切ですか。風量を「▲ 微」に設定していると、能力が下がることがあります。 	9
	<ul style="list-style-type: none"> ●電力ひかえめ「入」に設定していませんか。 ●おやすみ切タイマー予約中ではありませんか。 	14 13
冷えない・暖まらない	<ul style="list-style-type: none"> ●エアコンが正常に運転しているかを確認するために、室内機の吹出口と吸込口の温度差をはかってください。約20分間運転し、温度差が冷房時8℃以上、暖房時14℃以上あれば正常です。 	—
	<ul style="list-style-type: none"> ●お部屋の広さや外気温などの条件によっては、設定した温度に到達しない場合があります。 <ul style="list-style-type: none"> ・エアコンの能力に対し、お部屋の面積が大きすぎませんか。 ・外気温が高い(低い)場合は、冷え(暖まり)が悪くなります。 ・湿度が高い状態が続くときは、冷えが悪くなる場合があります。 冷房時は、カーテンなどで日差しをさえぎる、人のいる方向に風向を変えるなど調節すると、体感温度が下がります。 	裏表紙 — —
冷えない・暖まらない	<ul style="list-style-type: none"> ●エアコンの風が吹き出す方向に、障害物(欄間・梁・家具・壁など)があると風の流れがかたより、エアコンが室内の温度感知を正確にできなくなる場合があります。その場合は障害物を避けるように上下風向や左右風向を調整してください。 	9
	<ul style="list-style-type: none"> ●室内機や室外機の吹出口、吸込口をふさいでいませんか。また、室外機背面と左側面のアルミフィンに木の葉、紙、ペットの毛などがつまると、能力が低下することがあります。 	—

本体

冷えない・暖まらない

●詳しくは、サポートページにも掲載しています。
http://www.sharp.co.jp/support/air_con/



お客様ご自身で容易に確認できる「故障診断ナビ」などが掲載されています。

	こんなとき	お調べください	参照ページ
リモコン操作が思うようにできない	受信しない、リモコンが正常に動作しない、リモコンの表示が出ない	<ul style="list-style-type: none"> ●リモコンの「リセット」ボタンを押してから、もう一度、操作してください。 ●リモコンの電池切れではありませんか。 ●電池の ⊕ ⊖ が逆になっていませんか。 ●リモコンを確実にエアコンに向けて操作していますか。 ●蛍光灯の種類によっては、信号を受け付けないことがあります。 ●1つのリモコンで2台動作させない設定をしていませんか。 ●本体の電源プラグを抜き、1分後、もう一度差し込んでください。 	7 7 7 7 15 —
	風量が変わらない	<ul style="list-style-type: none"> ●除湿・部屋干し運転時は、風量の変更はできません。 ●暖房運転で吹き出す風の温度が低いときは、弱めの風量になります。 	— —
	温度が変わらない	<ul style="list-style-type: none"> ●プラズマクラスターイオン・部屋干し運転時は、温度の変更はできません。 ●除湿時は、2℃低め～2℃高めの範囲で、温度設定が変わります。 	— 8
音がする	「ジュルジュル」「シャー」という音	●エアコン内部の冷媒が流れる音です。	—
	「ブシュ」という音	●霜取り運転のときなど、エアコン内部の冷媒の流れが切り換わる時の音です	—
	「ピシッ」という音	●温度変化により、室内機が膨張、収縮してこすれる音です。	—
	「カチッ」という音	●室外機への送電を入・切したときの音です。	—
	「コトコト」という音	●運転開始時や停止時、上下風向ルーバーが位置調整しているときの音です。	—
	「ウィーン」という音	●上下風向ルーバーのモーター動作音です。	—
におう	エアコンの風がにおう	●生活に伴うにおいがエアコンに吸着し、吹き出されるためです。内部清掃を使用していますか。エアーフィルターをお手入れすると、改善する場合があります。改善されない場合は、専門業者によるエアコン内部の洗浄をおすすめします。	12・17 裏表紙
	室内機周辺の天井や壁が黒く汚れる	●お部屋の環境により、空気中のちりやほこりが、エアコンによる空気循環や静電気で天井や壁などに付着するためです。エアコン周辺もこまめにお掃除するとともに風向を調節し、天井や壁にあたる風を弱めることで、ちりやほこりの付着を軽減できる場合があります。	9
その他	ドレンホースから赤い水が出る	●ベランダなど、ドレンホースからの排水でぬれた所に、空気中の赤色酵母菌や赤カビが繁殖し、排水が赤く見えることがあります。中性洗剤などで掃除をしてください。	—
	吹出口から水が漏れる	<ul style="list-style-type: none"> ●エアーフィルターが目づまりしていると、熱交換器への風の通りが悪くなり、水漏れの原因となることがあります。エアーフィルターを取りはずして汚れ具合を確認し、汚れている場合は掃除をしてください。 ●ドレンホースの先端から水が流れているか、つまっていないかを確認してください。 	17 5
	室外機の音が気になる	●暖房時は冷房時に比べてパワーを上げた運転をおこなうため、音が大きく感じる場合があります。	—

必要なとき

保証とアフターサービス

修理を依頼されるときは

出張修理

- 1 「故障かな?」(19~21 ページ)を調べてください。
- 2 それでも異常があるときは使用をやめて、必ず電源プラグを抜いてください。
- 3 お買いあげの販売店に、次のことをお知らせください。

- 品名：ルームエアコン
- 形名：(保証書に記載の形名)
- お買いあげ日(年月日) ・ 故障の状態(具体的に)
- ご住所(付近の目印も合わせてお知らせください)
- お名前 ・ 電話番号 ・ ご訪問希望日

便利メモ

お買いあげの際に
記入されると便利です。

販売店名
電話 () —
お買いあげ日 年 月 日

保証期間中

- 修理に際しましては、保証書をご提示ください。保証書の規定に従って、修理させていただきます。

保証期間が過ぎているときは

- 修理すれば使用できる場合には、ご希望により有料で修理させていただきます。

修理料金のしくみ

- 修理料金は、技術料・部品代・出張料などで構成されています。

技術料	故障した製品を正常に修復するための料金です。
部品代	修理に使用した部品代金です。
出張料	製品のある場所へ技術者を派遣する場合の料金です。

保証書(別添)

- 保証書は「お買いあげ日・販売店名」などの記入をお確かめのうえ、販売店から受け取ってください。保証書は内容をよくお読みの後、大切に保管してください。
- 保証期間…お買いあげの日から2年間です。ただし、次の部品は5年間です。
冷媒回路…圧縮機、熱交換器、本体配管。
保証期間中でも有料になることがありますので、保証書をよくお読みください。

補修用性能部品の保有期間

- 当社は、ルームエアコンの補修用性能部品を製品の製造打切後、10年保有しています。
- 補修用性能部品とは、その製品の機能を維持するために必要な部品です。

お客様ご相談窓口のご案内

修理・使いかた・お手入れ・お買い物などのご相談・ご依頼、および万一、製品による事故が発生した場合は、**お買いあげの販売店、または下記窓口**にお問い合わせください。
ファクシミリ送信される場合は、製品の形名やお問い合わせ内容のご記入をお願いいたします。

※ 弊社では、確実なお客様対応のため、フリーダイヤル・ナビダイヤルサービスをご利用のお客様に「発信者番号通知」をお願いしています。
発信者番号を非通知に設定されている場合は、番号の最初に「186」をつけておかけください。

【ご相談窓口におけるお客様の個人情報のお取り扱いについて】
シャープ株式会社および関係会社は、お客様の個人情報をご相談対応や修理対応などに利用させていただいております。個人情報は適切に管理し、修理業務等を委託する場合や正当な理由がある場合を除き、第三者に開示・提供いたしません。
個人情報の開示・訂正、利用訂正等の請求その他お問い合わせは、シャープ株式会社個人情報ご相談窓口にご連絡ください。
電話番号：[06-6792-8004 (受付時間：平日、9:00~12:00、13:00~17:00)]
ただし、祝日など弊社休業日を除く。個人情報の取扱いの詳細については、<http://www.sharp.co.jp/privacy/index-j.html> をご参照ください。



いつでも便利なWebサービス【シャープオンラインサポート】

ご質問やお困りごとは、気軽にアクセス、しっかりアシスト!

シャープ お問い合わせ

スマートフォンや
携帯電話はこちらから



<http://www.sharp.co.jp/support/>

インターネットから修理のお申し込みや進捗確認も24時間サポート

シャープ 修理相談

スマートフォンや
携帯電話はこちらから



<http://www.sharp.co.jp/support/repair.html>



使用方法のご相談など【お客様相談室】

おかけ間違いのないようにご注意ください。

受付時間 (年末年始を除く)

●月曜~土曜：9:00~18:00 ●日曜・祝日：9:00~17:00

固定電話、PHSからは、フリーダイヤル

0120-078-178

携帯電話からは、ナビダイヤル

0570-550-449

■フリーダイヤル・ナビダイヤルがご利用いただけない場合は…

電話	FAX
06-6792-1582	06-6792-5993
〒581-8585 大阪府八尾市北亀井町3丁目1番72号	



修理のご相談など【修理相談センター】

おかけ間違いのないようにご注意ください。

受付時間 (年末年始を除く)

●月曜~土曜：9:00~20:00 ●日曜・祝日：9:00~17:00

固定電話、PHSからは、フリーダイヤル

0120-02-4649

携帯電話からは、ナビダイヤル

0570-550-447

■フリーダイヤル・ナビダイヤルがご利用いただけない場合は…

電話	FAX
06-6792-5511	06-6792-3221
〒581-8585 大阪府八尾市北亀井町3丁目1番72号	

●所在地・電話番号・受付時間などについては、変更になることがあります。
(2016.12)

■QRコードについて

スマートフォンやタブレット端末のバーコードリーダーで読み取ってください。

(読み取れない場合は近傍に表記のアドレスを直接入力してください)

誘導されるサイトおよび動画の視聴は無料ですが、通信料金はお客様のご負担になります。

QRコードは株式会社デンソーウェーブの登録商標です。

長期使用製品安全表示制度に基づく本体表示について

■本体への表示内容

経年劣化により、危害の発生が高まるおそれがあることを注意喚起するために電気用品安全法で義務付けられた右の表示を本体の銘板近傍におこなっています。

【製造年】 本体の銘板の中に西暦4桁で表示しています。



【設計上の標準使用期間】 10年

設計上の標準使用期間を超えてお使いいただいた場合は、経年劣化による発火・けが等の事故に至るおそれがあります。

■設計上の標準使用期間とは

- 運転時間や温湿度など、以下の標準的な使用条件に基づく経年劣化に対して、製造した年から安全上支障なく使用することができる標準的な期間です。
- 設計上の標準使用期間は、無償保証期間とは異なります。また、一般的な故障を保証するものでもありません。

■標準使用条件 JIS C 9921-3 ルームエアコンディショナの設計上の標準使用期間を設定するための標準使用条件による

環境条件		冷房	暖房	
環境条件	電源電圧	製品の定格電圧による(单相100Vまたは单相200V)		
	周波数	50/60Hz共用		
	室内	温度	27℃(乾球温度)	20℃(乾球温度)
		湿度	47%(湿球温度19℃)	59%(湿球温度15℃)
	室外	温度	35℃(乾球温度)	7℃(乾球温度)
		湿度	40%(湿球温度24℃)	87%(湿球温度6℃)
設置条件	製品の工事説明書による標準設置			
負荷条件	住宅	木造平屋、南向き和室、居間		
	部屋の広さ	製品能力に見合った広さの部屋(畳数)		
想定時間	1年間の使用日数(涼モデル)	6月2日から9月21日までの112日間	10月28日から4月14日までの169日間	
	1日の使用時間	9時間/日	7時間/日	
	1年間の使用時間	1008時間/年	1183時間/年	

- 設置状況や環境、使用頻度が上記の条件と異なる場合、または本来の使用目的以外でご使用された場合は、設計上の標準使用期間より短い期間で経年劣化による発火・けが等の事故に至るおそれがあります。

愛情点検



長年ご使用のエアコンの点検を!

こんな症状はありませんか?

- 電源コードやプラグが異常に熱い。
- 電源プラグが変色している。
- 焦げくさいにおいがする。
- プレーカーが頻繁に落ちる。
- 異常な音やガタガタと振動する。
- 架台や吊り下げなどの取付部品が腐食したり、取付けがゆるんでいる。
- 室内機から水漏れがする。
- その他の異常や故障がある。

ご使用を中止

電源プラグを抜いて、必ずお買いあげの販売店、またはシャープ修理相談センターに点検・修理をご依頼ください。点検修理に要する費用は、別途ご相談ください。

点検整備のおすすめ

上記症状がなくても、3~5年ご使用になると、内部の汚れなどにより、能力が低下したり、におい・水漏れが発生することがあります。通常のお手入れとは別に、点検整備(有料)をおすすめします。お買いあげの販売店にご相談ください。

別売品

お買いあげの販売店でお求めください。

リモコン

部品コード	CRMC-A988JBEZ
形名	205 638 0945
希望小売価格	3,400円+税

部品、および価格は、2017年1月現在のものです、変更する場合があります。詳しくは、お買いあげの販売店でご確認ください。

仕様

室内機・室外機の組み合わせ		室内	AC-227TN	AC-257TN	AC-407TN2	AC-567TN2				
		室外	AU-227TNY	AU-257TNY	AU-407TNY	AU-567TNY				
種類		セパレート形・空冷式・冷房・暖房兼用(インバーター)								
電源		単相100V・50/60Hz			単相200V・50/60Hz					
冷房	能力 (kW)	2.2(0.8~2.8)		2.5(0.8~2.9)		4.0(0.9~4.3)		5.6(0.8~5.7)		
	面積の目安 (m ²)	鉄筋アパート南向き洋室	15		17		28		39	
		木造南向き和室	10		11		18		25	
	消費電力 (W)	590(180~800)		730(180~960)		1350(160~1600)		2250(140~2280)		
	運転電流 (A)	7.0		8.5		6.9		11.4		
運転音	音響パワーレベル (dB)	室内	室内	室内	室内	室内	室内	室内	室内	
		室外	室外	室外	室外	室外	室外	室外	室外	
標準能力 (kW)		2.5(0.8~3.7)		2.8(0.8~4.1)		5.0(0.9~6.6)		6.7(0.8~8.7)		
暖房	面積の目安 (m ²)	鉄筋アパート南向き洋室	11		13		23		30	
		木造南向き和室	9		10		18		24	
	標準消費電力 (W)	550(150~980)		610(150~1200)		1560(160~2170)		1900(140~2940)		
	運転電流 (A)	6.5		7.1		7.9		9.7		
	運転音	音響パワーレベル (dB)	室内	室内	室内	室内	室内	室内	室内	室内
室外			室外	室外	室外	室外	室外	室外	室外	
通年エネルギー消費効率		5.8		5.8		4.9		5.0		
JIS C 9612:2005		5.8		5.8		4.9		5.0		
区分名		A		A		C		F		
質量 (kg)	室内	8		9		8		9		
	室外	23		23		33		38		
外形寸法 (mm)	室内	770×230×283								
	幅×奥行×高さ	660×266×550			730×266×550		800×300×630			

- 運転特性はJIS C 9612:2013(日本工業規格)に基づいた数値です。
- 運転音の表示は、試験室での測定値です。実際に据え付けた状態での運転音は周囲環境により異なります。
- 電源は50/60Hz両用です。● 区分名とは、家庭用品品質表示法に基づく表示です。

待機時消費電力について

この製品は電源プラグを差し込んだ状態では、電子回路を動作させるために、約0.2~0.3Wの待機時電力を消費しています。(タイマー予約時は約0.8W、家電ワイヤレスアダプターご利用時は約0.6~0.7Wとなります)

お問い合わせ先

お問い合わせの前にもう一度「故障かな?」(19~21ページ)をご確認ください。

22ページに記載のお客様ご相談窓口よりお問い合わせください。

Webもご利用ください。

(機種により対応していない項目もあります)

シャープ お問い合わせ

検索

<http://www.sharp.co.jp/support/>



Q&A情報 よくあるご質問

お問い合わせの多いご質問や、アドバイスなど



ビジュアルガイド

操作手順の動画や写真でのご案内など



上手な家電製品の使い方

お手入れのしかた、エコな使い方など



故障診断ナビ

症状別での故障診断など

■QRコードについて

スマートフォンやタブレット端末のバーコードリーダーで読み取ってください。(読み取れない場合は、近傍に表記のアドレスを直接入力してください)誘導されるサイトおよび動画の視聴は無料ですが通信料金はお客様のご負担となります。QRコードは株式会社デンソーウェブの登録商標です。



エアコン内部の洗浄(エアコンクリーニング)申込窓口

【シャープエンジニアリング訪問サポートセンター】

エアコン内部の洗浄は、高い専門知識が必要です。お客様ご自身が、市販の洗浄剤で洗浄されますと、水漏れ・破損・故障・発煙・発火の原因となりますので、下記までご相談ください。

フリーダイヤル

0120-565-506

受付時間

(日曜日・祝日・当社指定休日を除く)

●月曜~土曜: 9:00~17:45

- ・料金は条件により異なります。お問い合わせ時にご確認ください。
- ・本サポートのご提供は、シャープの国内サービス会社 シャープエンジニアリング株式会社 (沖縄地区: 沖縄シャープ電機株式会社)、または、シャープの国内サービス会社が選定したサービス提供会社が実施いたします。

シャープ株式会社

本社 〒590-8522 大阪府堺市堺区匠町1番地
健康・環境システム事業本部 〒581-8585 大阪府八尾市北亀井町3丁目1番72号

みんなで家電リサイクル、つくろう循環型社会



Printed in China

TINSJB466JBRZ 17A- (CN) ①