

取扱説明書

ルームエアコン(家庭用)

室内ユニット品番 室外ユニット品番
CS-X638A2 / CU-X638A2
CS-X718A2 / CU-X718A2
CS-63RJX2 / CU-63RJX2
CS-71RJX2 / CU-71RJX2
CS-638XB2 / CU-638XB2
CS-718XB2 / CU-718XB2

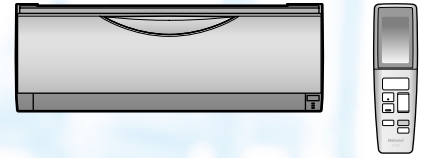

使いこなしガイド

- 「快適おまかせ」ボタンひと押しで、いつも快適！
人の動きに合わせて、風量と風向を自動調節します。
- エアコン内部のおそうじは、エアコンにおまかせ！
おそうじのタイミングも、お好みで予約できます。
- 1日2回ずつ組み合わせて予約ができる「入タイマー」「切タイマー」。

保証書・据付工事説明書 別添付

このたびは、ルームエアコンをお買い上げいただき、まことにありがとうございます。

- 取扱説明書をよくお読みのうえ、正しく安全にお使いください。
- ご使用前に「安全上のご注意」(4～5ページ)を必ずお読みください。
- 保証書は「お買い上げ日・販売店名」などの記入を確かめ、取扱説明書、据付工事説明書とともに大切に保管してください。
- 商品の品番は、本体の品番表示(6ページ)でご確認ください。



ハロー! 環境技術

エコ製品で止めよう温暖化 チーム・マイナス6%



ボタンひとつで快適に。お掃除はエアコンに

「快適おまかせ」ボタンひとつ押しで…

季節を問わず、人の動きに合わせて、快適に。電気代も抑えます。

- 快適と感じる温度を一度設定しておけば、季節や人の動きに合わせて、運転（暖房・冷房・除湿）や室温・風向・風量を自動でコントロール。
- 人の動きから居場所を検知する「人サーチ」（いるところサーチ）が働くから、部屋のどこにいても快適、人の動きに合わせて効率的な運転で電気代のムダも抑えます。

一年中、手足の冷えすぎを防ぎます。

- 人サーチで人のいる周りが十分冷えたと検知したら、「天井シャワー気流」に。風を人のいる方向の天井に向け、冷風を直接当てず、やさしく包みこみます。
- 人サーチで人のいる周りが暖まったと検知したら、「床暖ぽかぽか気流」で、温風を人の足元へ届けます。

「フィルターお掃除ロボット」で…

運転を停止した後など汚れに応じて、

エアフィルターや室内ユニットの内部を自動でお掃除。

キレイな空気で、あなたの暮らしを包みます。

おまかせ。

「人サーチ」設定時の風の動き

冷房時

①最初は、人のいる場所に向けて。

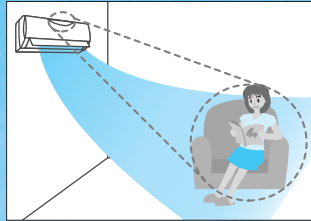

②人のいる周りが冷えたら、風は人のいる方向の天井へ。
(天井シャワー気流)

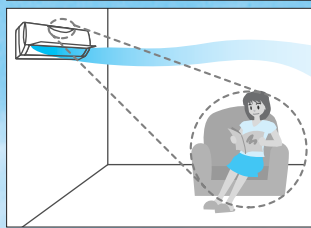

暖房時

①最初は、人のいる場所に向けて。

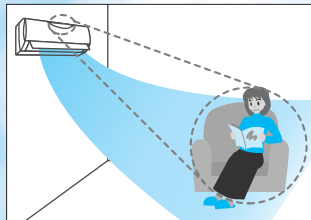

②人のいる周りが暖まったら、風は人の足元方向へ。
(床暖ぽかぽか気流)

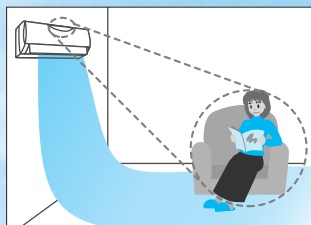

●室温や部屋の構造などによっては、風が最初から天井や足元に向いたり、また、向くまでに時間がかかる場合があります。

●運転を停止すると、ルーバーは大きく開いてから閉じます。(ルーバーが閉じるまで最長約50秒)

風を最初から「天井シャワー気流」や「床暖ぽかぽか気流」にしたいときは、「風向上下」ボタンで。
(くわしくは14ページ)

もくじ

ページ

確認と準備

安全上のご注意
各部の名前と準備
室内・室外ユニット・付属品
リモコン

4
6

使いかた

快適おまかせ運転
お好みの運転
冷房／暖房／選べる除湿／エアークリーン

10
12

お好みの風向・風量調節
風向上下・風向左右・風量／人サーチ

14

タイマーを使う
おやすみ切タイマー／入／切タイマー

16

お手入れ

おそうじ運転について
お手入れのポイント
汚れが気になったとき…
10年たったら…

18
20

必要なとき

おそうじ機能について
運転のしくみと風の動き
設定を変えたいとき
故障かな？
タイマーランプが点滅するときは…
こんなときは…
仕様
保証とアフターサービス
簡単操作早見表

22
24

26
30

35
36

37
38

裏表紙

安全上のご注意

必ずお守りください

お使いになる人や他の人への危害、財産への損害を未然に防ぐため、必ずお守りいただくことを説明しています。
■表示内容を無視して誤った使い方をしたときに生じる危害や損害の程度を、次の表示で区分し、説明しています。

 **警告** 「死亡や重傷などを負う可能性が想定される」内容です。

 **注意** 「傷害や物的損害が発生する可能性が想定される」内容です。

■お守りいただく内容の種類を、次の絵表示で区分し、説明しています。

 してはいけない「禁止」内容です。

 必ず実行していただく「強制」内容です。

警告





火災や感電、大けがを防ぐために

電源のプラグやコードは

-  ●ぬれた手で抜き差ししない。(感電の原因)
- 運転中にプラグを抜かない。(放電などによる火災の原因)
- 途中で接続したり、延長コードの使用、タコ足配線をしない。(接触や絶縁の不良、発熱による火災の原因)
- 束ねたり、無理に曲げたりしない。(破損による発熱や発火の原因)
- コードを持って抜かない。(断線による、発熱や火災の原因)

-  ●破損した場合は使用せず、販売店へ修理を依頼する。
- 異常時（こげ臭いなど）は、運転を止めてプラグを抜き、お買い上げの販売店へ連絡する。
- プラグは根元まで確実に差し込む。(接触不良による感電や火災の原因)
- 定期的にプラグのほこりを乾いた布でふき取る。(湿気などで絶縁不良となり、発熱や発火、火災の原因)



 **必ずエアコン専用の電源コンセントを使う**
(他の機器と併用すると、発熱による火災の原因)

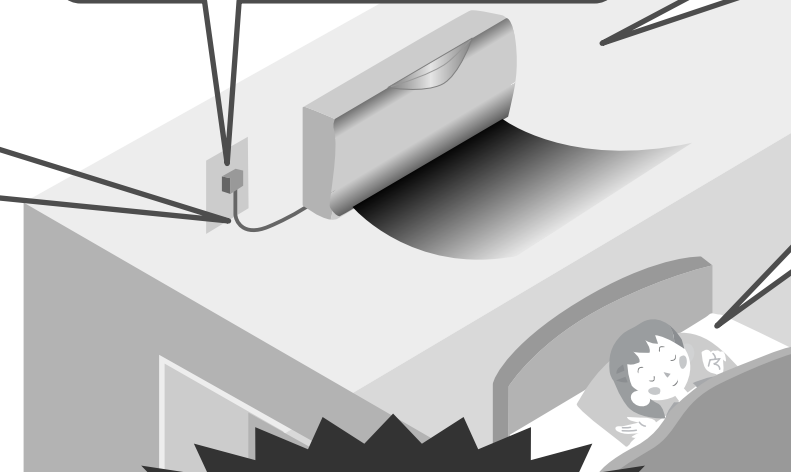

据え付けや移動、修理は必ずお買い上げの販売店または専門業者に依頼してください

 **据え付けや移動・修理完了時には、販売店や専門業者に次のことを確認する**

 **リモコン用乾電池の取扱いは**

- 乳幼児の手の届く所にリモコンを置かない。(乾電池を取り出し、誤って飲み込むおそれ)
- 乾電池は、⊕⊖を逆に入れない。(ショートによる発火や液漏れの原因)

- 冷媒が漏れていないこと。
(冷媒が火気に触れると有毒ガス発生の原因)
通常使用では漏れませんが、冷えない・暖まらない場合は、漏れている可能性があるため、販売店へご相談ください。
- アースや漏電しゃ断器が設置されていること。(感電の原因)

漏電や、けがを防ぎ
家財などを守るために



⚠️ 注意



室内ユニットは

- 吹出口の奥に、指や棒などを入れない。
(ファンが高速回転しているため、けがの原因)



冷やしすぎない

- おやすみのときなど、長時間、冷風を体に直接当てたり、冷やしすぎたりしない。(体調をくずす原因) 特にお子様や高齢者にはご注意ください。



室外ユニットは

- 吹出口に指や棒などを入れない。
(ファンが高速回転しているため、けがの原因)
- 上に乗ったり、物を載せたりしない。
(ベランダなど高い場所に設置の場合、転落の原因)

ドレンホース

(裏面)
(左側面)
吸込口
(アルミフィン/
アルミ部分)

吹出口



室内ユニットは

- ユニットの下に、他の電気製品や家財などを置かない。
(水滴が落ちて、汚損や故障の原因)
- 風を動植物に直接当てない。
- 雷が鳴り出したら、運転を停止してエアコンに触れない。(感電の原因)
- 精密機器や食品、動植物、美術品の保存などに使わない。
(品質低下などの原因)



室外ユニットは

- 側面や裏面のアルミ部分に触らない。
(手を切る原因)
- 据付台が破損したまま、放置しない。
(落下や転倒の原因)



ドレンホースは

- 排水を確実にし、排水口をふさがない。
(室内ユニットからの水漏れの原因)



お手入れ時には

- お客様自身で、工具を使った分解掃除や、内部の洗浄はしない。
(水漏れや故障、発煙、発火の原因)
- 室内ユニットのアルミ部分に触らない。
(手を切る原因)
- 不安定な台に乗らない。



お手入れ時には

- 必ず運転を停止し、電源プラグを抜く。
(ファンが高速回転しているため、けがの原因)



燃焼器具といっしょに 運転するときは

- こまめに換気する。
(酸素不足による頭痛などの原因)
- 燃焼器具は、風が直接当たらない場所を使用する。(不完全燃焼の原因)



据え付けや移動のときは

- 可燃性ガスの漏れるおそれのない場所に、据え付けされていることを確認する。
(発火の原因)

各部の名前と準備

室内ユニット

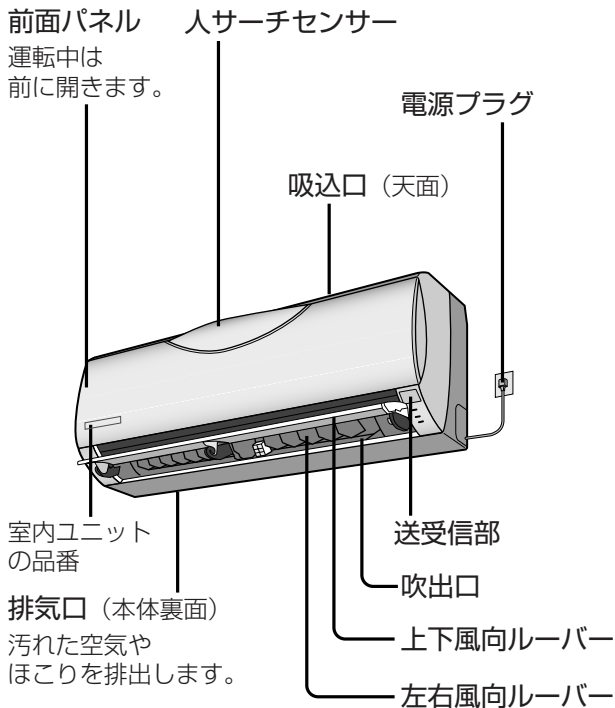

〈前面パネルを開けたとき〉 図は説明のため、パネルを上大きく開けています。

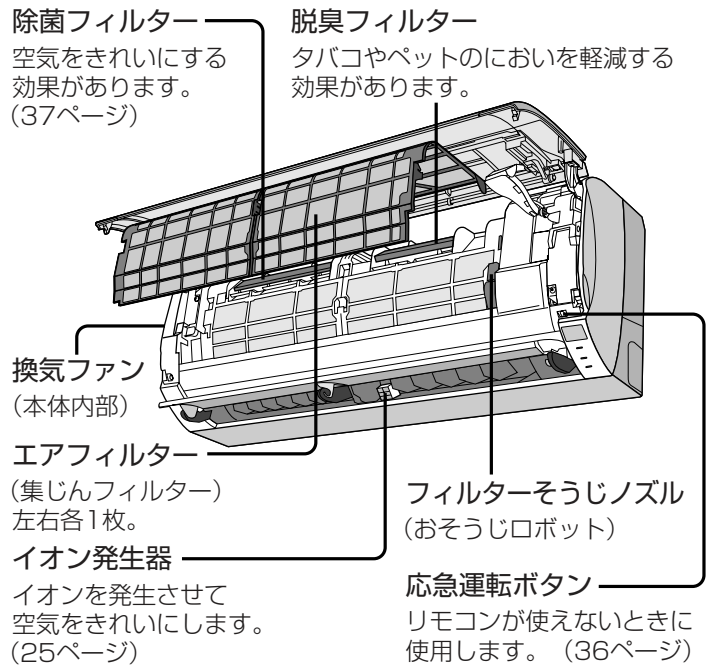

表示部

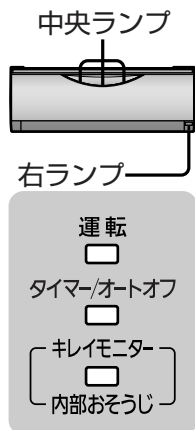

ランプ名	色	状態	お知らせしている内容
中央ランプ	緑	点灯	人サーチ作動中、またはフィルターおそうじ運転中。(10、22ページ)
運転	緑	点灯	快適おまかせ・冷房・暖房・選べる除湿・エアークリーン運転中。(10～13ページ)
		点滅	快適おまかせ運転開始時・暖房運転開始時、または霜取り運転中。(30ページ)
タイマー/オートオフ	橙	点灯	おやすみ切タイマーおよび、入/切タイマー予約中。(16ページ)
		点滅	オートオフが動作して、自動的に運転を停止したことをお知らせ。(27ページ)
キレイモニター	赤 橙 緑	点灯	本体の異常。(35ページ)
		点滅	空気の汚れ度合い (目安) をお知らせ。 赤：汚れている ↔ 橙 ↔ 緑：きれい と変化する。 (タバコの煙に含まれる一酸化炭素などに反応して色が変わる)
内部おそうじ	緑	点灯	本体内部おそうじ運転中。(22ページ)

室外ユニット

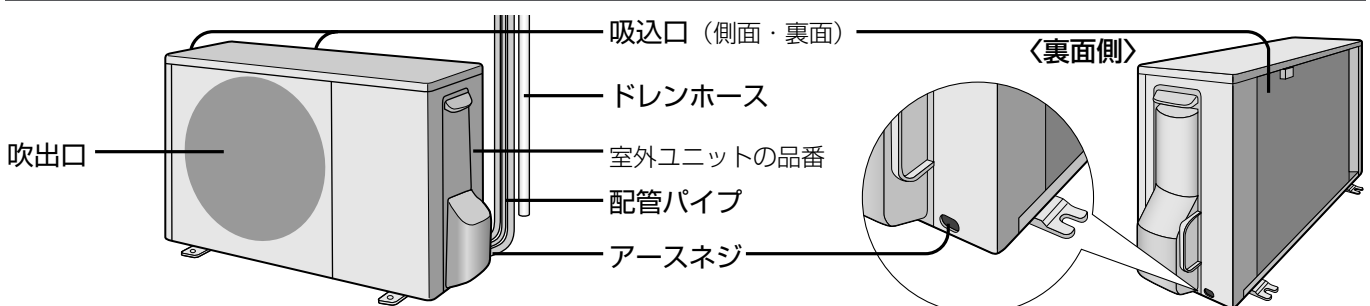

室内ユニット・室外ユニット・付属品

付属品

リモコン



乾電池 (2個)



単4形
アルカリ乾電池

リモコンホルダー

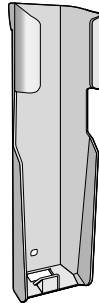

リモコンホルダー
取付用ネジ (2本)



■ リモコンを壁に掛けて保管するときは

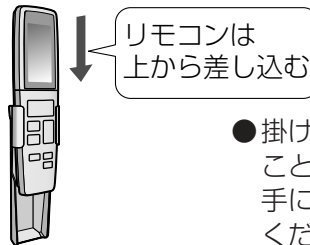
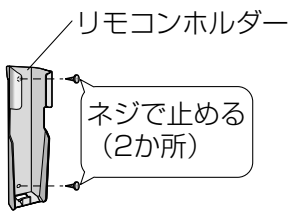

- 掛けたまま操作すると、送受信しないことがあります。
手に持って、本体送受信部に向けてください。(8ページ)

電源プラグの確認

<室内ユニット>

- 電源プラグは差し込まれていますか？

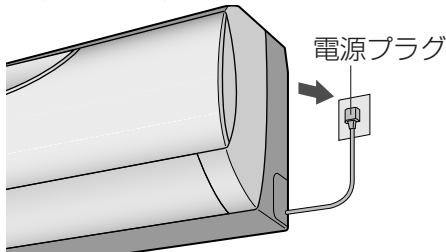

お知らせ

- 設置後、初めての運転時は、約4分間上下風向ルーバーとフィルターおそうじの動作チェックを行い、続いてリモコンの設定に従った運転をします。(動作中は、前面パネルを開けたり、運転を停止させたりしないでください)
- 動作チェック後、タイマーランプが点滅したときは
→ 35ページ

室内・室外ユニット 周辺の確認

<室内ユニット>

- 吸入口や吹出口付近をタンスなどで、ふさいでいませんか？
- ドレンホースの排水口が、ふさがっていませんか？
- 床面などにワックスを塗布するときは、運転をしないでください。(エアコン内部にワックスの成分が付着し、水漏れの原因となります。) ワックス塗布後は十分換気を行ってから運転してください。

<室外ユニット>

- 積雪や植木鉢などで、吸入口や吹出口をふさいでいませんか？
- 吹出口からの風が、周囲の迷惑になっていませんか？
- 動植物に、直接風が当たっていませんか？

下図の距離をあけないと、エアコンの能力が低下したり、テレビやラジオに雑音が入るおそれがあります。

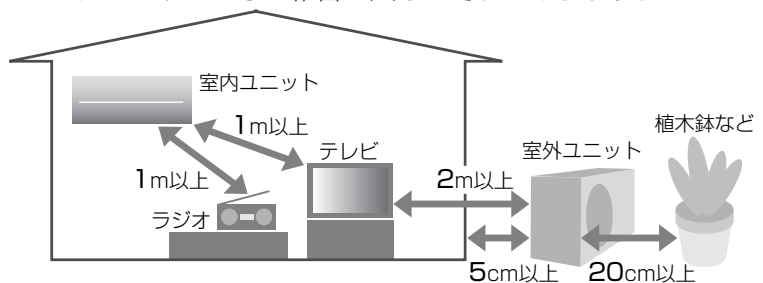

- 火災警報器と室内ユニットの吹出口は1.5m以上の距離をあけてください。
- 調理場や機械工場など、油煙の多い場所での設置は避けてください。

各部の名前と準備

リモコン

リモコン

送受信部

送受信距離：
正面で8m以内

●室内ユニット（送受信部）と信号のやりとりをします。
●受信は、音でお知らせします。

必ず室内ユニットに向ける

受信音	お知らせしている内容
ピー	運転を停止したとき。
ピッ	運転や設定、設定の取り消し。
ピピピッ	省エネ温度の設定と運転開始。

表示部
図は説明のため、すべての内容を表示しています。

点字内容：「スタート」

快適おまかせ運転
（自動運転・自動調節）
（10ページ）

運転（12ページ）

温度調節（11、13ページ）

停止

人サーチ設定（14ページ）

おやすみ切タイマー設定（16ページ）

National
エアコン

お知らせボタン

●運転または停止中に押すと、本体で検知した温度や湿度などを表示します。
（温度設定時などの目安になります）

リモコン表示部

※1 冷房 ※2 体感温度 25℃ ※3 室内温度 27℃

室内湿度 50% ※3 室外温度 30℃ オートオフ →元の表示に戻る

※1 快適おまかせ運転設定時に運転の種類を表示
※2 人サーチ設定時のみ表示
※3 メニューでオートオフ動作あり設定時のみ表示

お知らせ

●正しく送受信できていないときは、リモコンに「お知らせ」を表示します。もう一度本体に向けて「お知らせ」を押してください。

●表示範囲は次の通りです。
温度：1℃単位で「-15℃～45℃」
（-15℃以下も「-15℃」、
45℃以上も「45℃」と表示）
湿度：10%単位で「40%～80%」
（40%以下も「40%」、
80%以上も「80%」と表示）

扉の開閉

●静かに開閉する。
●閉じるときは、「パチッ」と音かするまで。

冷房 暖房

エアグリーン 選べる除湿

天井/足元 左右

上下 風向

風量 種類別

切タイマー 1 入タイマー

もどる 2 すすむ

取消 3 予約

メニュー

日時設定

本体電源リセット

〈扉を開けたとき〉

お好み運転（手動運転）
（12ページ）

風向調節（手動調節）
（14ページ）

手動おそうじ運転（18ページ）

風量調節（手動調節）
（14ページ）

タイマー設定
（9、17ページ）

メニュー（26ページ）

日時設定（9ページ）

本体電源リセット
（35ページ）

乾電池の入れかたと日時の合わせかた

快適おまかせ運転やタイマー予約を正しく動作させるため、年・月・日・時刻は必ず合わせてください。

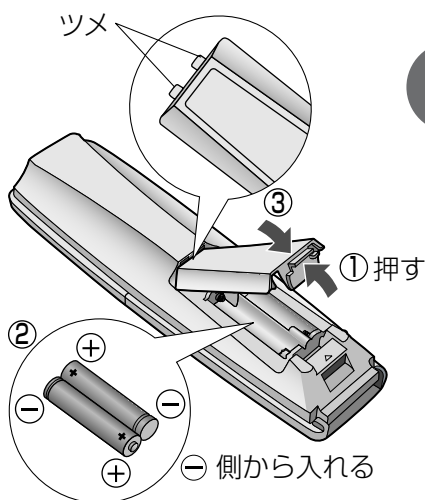

1 乾電池を入れる

- ① 裏ぶたを開け、
- ② 乾電池を入れる。
●表示が出ないときは入れ直す。
- ③ 裏ぶたを閉める。
●裏ぶたのツメを先に入れて
“パチン”と音がするまで。

リモコン表示部



(例) 2008年5月6日
午後2時30分に
合わせるとき

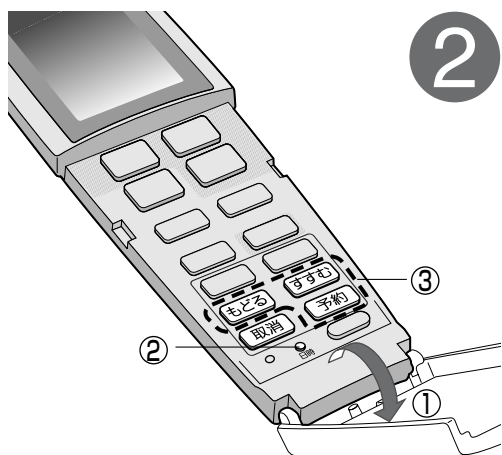
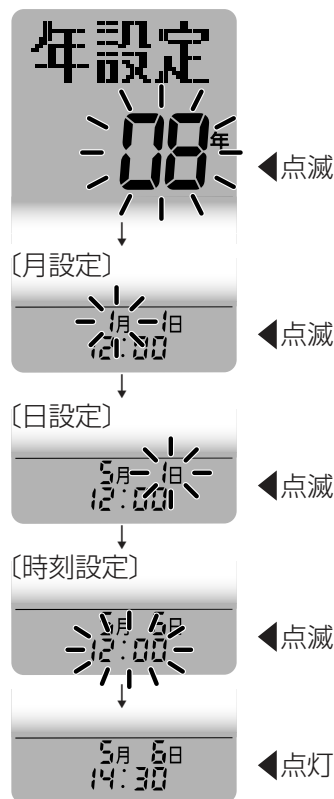

2 現在の年・月・日・時刻を合わせる

- ① リモコンの扉を開ける。
- ② **日時** 押す。
- ③ 年・月・日・時刻を合わせる。
● **もどる** **すすむ** で
年(西暦の下2桁)を合わせ
予約 を押す。
(年設定完了)
● 上記と同じ手順で月・日・
時刻を合わせる。
(夜の12時は「0:00」)

お知らせ

- 30秒間、ボタン操作がないと、表示している内容で設定がされます。
- **もどる** **すすむ** を押し続けると早送りします。

乾電池の取り扱いについて

- 交換は、単4形アルカリ乾電池を2個同時にする。(マンガン乾電池では寿命が短くなります)
- 充電式(Ni-Cd、ニッケル水素)などは使わない。(寸法・形状・性能の一部が異なるため)
- 長期間使用しないときは取り出す。(液漏れの防止)

乾電池の寿命について

- 約1年です。(送受信がしにくくなったときや、リモコンの表示が薄くなったときに交換)
- 付属の乾電池は、最初に使用するためにご用意しているもので、1年未満で消耗することがあります。

快適おまかせ運転

季節や人の動きに合わせて、運転の種類（冷房・暖房・除湿）や室温・風向・風量を自動でコントロールし、快適と感じる空調を行います。

「人サーチ」（いるところサーチ）が、人の動きを見て居場所を検知し、設定した体感温度になるよう人に合わせた空調を行います。人の動きに合わせて効率的な運転で、電気代のムダも抑えます。

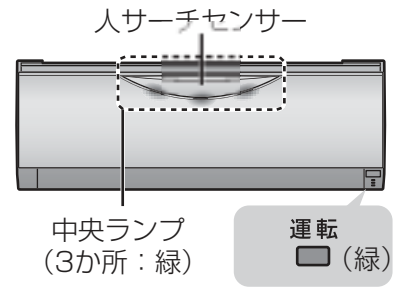

「人サーチ」（いるところサーチ）

人サーチセンサーが人（発熱体）の動きや温度変化から人の居場所を検知し、検知した場所を中心に空調を行います。

複数の人がいる場合は、活動状態に合わせて風向・風量を自動調節します。

- 運転開始時は、検知を開始するまで約80秒かかります。（検知開始まで中央ランプ、3か所が点滅）

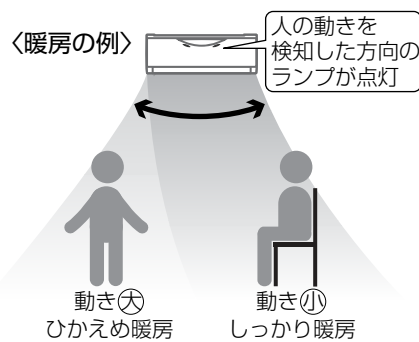

- 人の居場所を学習して記憶し、人がよくいる場所を中心に空調を行います。

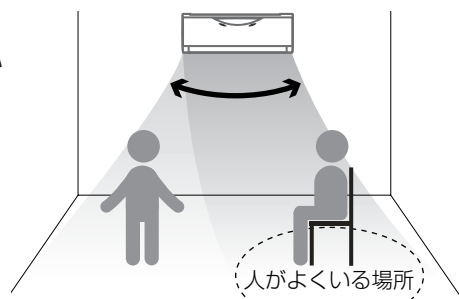

- 複数の人がいて、人の動きを約20秒間検知しないと、その方向のランプは消灯しますが、人がいたことを学習・記憶しているため、その場所にも風を送ります。（約3分～7分間）上記の時間を過ぎても人の動きを検知しなければ、人がいないと判断して風を送らなくなります。

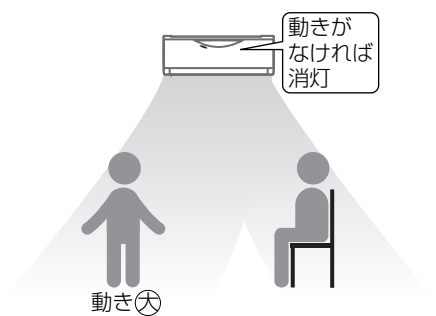

- どの場所にも人の動きをまったく検知しなくなれば、人がいないと判断し、最後に人を検知した場所を中心に空調を行います。（約30分間）その後は、普段のご使用状況によって学習している、よくいる場所を中心に省エネ空調を行います。（不在省エネ運転）

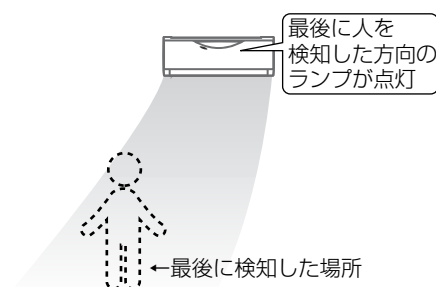

- 停止するとき



- 運転の種類、風向、風量がお好みに合わないときは
- ➔ 12～15 ページ

- 不在省エネ運転

人がいないと検知した状態が約30分続くと、よくいる場所を中心に省エネ空調を行います。設定温度は…

- 冷房、除湿時：約1℃～2℃高め
- 暖房時：約1℃～2℃低め

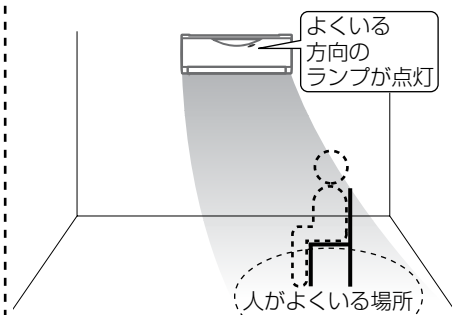

また、「オートオフ」を設定しておくと、切り忘れを防止できます。（26ページ）

体感温度を一定に保ち、 いつも快適！

設定した体感温度になるように運転（冷房・暖房・除湿）や室温・風向（上下・左右）・風量を自動でコントロールします。

快適
おまかせ



同じ室温でも、季節や活動状態によって体感温度は異なります。

（例えば、室温が同じ25℃でも、夏場は薄着のため肌寒く感じ、冬場は厚着のため暑く感じます。また、本を読んでいるなどじっとしているときは涼しく感じ、掃除機をかけているなど動いているときは暑く感じます。）

従来は、この室温と体感温度の差をリモコンで調節していましたが、「快適おまかせ」運転では、設定した体感温度になるように自動で調節を行います。

（季節を正確に判断させるため、日時は必ず合わせておいてください。）

快適おまかせ運転時には、「人サーチ」が入り、設定した体感温度になるよう空調を行います。

空気清浄と換気はお買い上げ時に設定されています。



快適おまかせ運転

暑さ・寒さを調節したいとき

■ 体感温度とは

温度や湿度・輻射（壁や床からの熱）、エアコンの風の強さ、衣服の違い（夏服・冬服など）、活動状態（テレビを見ている/家事をしている）によって影響される、暑さ、寒さの感覚を温度で表したものです。

（お買い上げ時には、多くの方が「快適に感じる！」と言われている体感25℃に設定しています。）

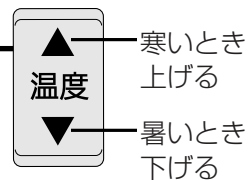

- 押すたびに、1℃ずつ変わります。
調節範囲 16℃～30℃

お知らせ

- 体感温度を設定するため、室温は場所によって異なる場合があります。

お好みの運転 (冷房・暖房・選べる除湿・エアークリーンを選んで運転)

「人サーチ」が表示されているときは、設定した体感温度になるよう空調を行います。

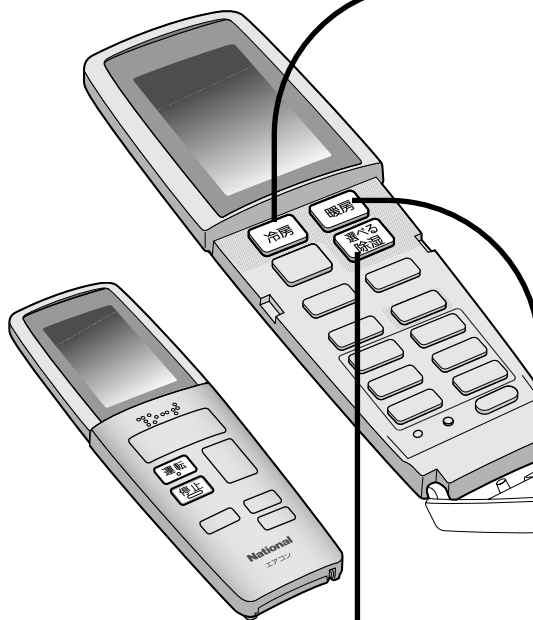
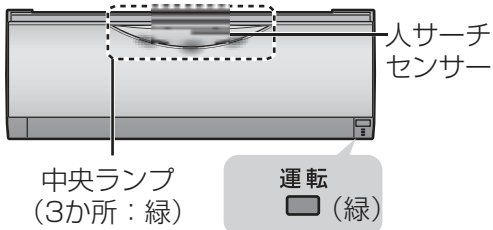

■ 停止するとき



- 初夏など蒸し暑く、ジメジメするときは「除湿」。
- 湿度が下がると不快感も和らぎます。
- 秋口などには冷やしすぎを抑える「マイルド除湿」。

お知らせ

- お好みで選んだ運転、風向、風量 (14ページ) は、次回より「運転」ボタンで開始できます。

暑いとき

冷房

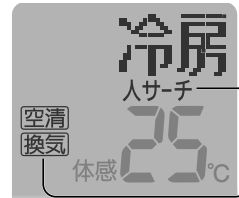

- 人サーチと空気清浄・換気はお買い上げ時に、設定されています。

- 運転開始時、約1分間風が出ないことがあります。(本体内部に付着したにおいが出るのを防ぐため)

寒いとき

暖房



- 人サーチと空気清浄・換気はお買い上げ時に、設定されています。

- 運転開始時、しばらく風が出ないことがあります。(冷風が出るのを防ぐため)

目的に合わせて除湿したいとき

選べる除湿

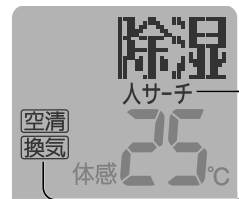

- 人サーチと空気清浄・換気はお買い上げ時に、設定されています。

- 押すたびに

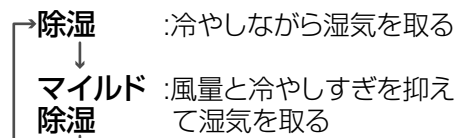

- 運転開始から約30秒間送風後、風が止まり、約1分後に風が出ます。(本体内部に付着したにおいが出るのを防ぐため)

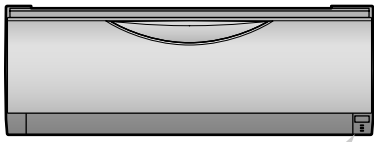

運転
■ (緑)



■ 停止するとき



空気をきれいに
したいとき

エアー
クリーン

(空気清浄
換気)

エアー
クリーン

空清
換気

● お買い上げ時には、
空気清浄と換気が
同時に運転するよう
に設定されています。

- 冷・暖房、除湿を使わないときにも、
空気をきれいにできます。
- 停止中に押しください。

押すたびに

→ 換気

↓
換気-静 : 能力を抑えた静かな運転

↓
(取り消し)

■ 冷房などと同時運転中に、エアー クリーン (換気・空清) を取り消すとき

→ 換気は、 を押す。

→ 空気清浄は、 で設定を
取り消してください。(26 ページ)

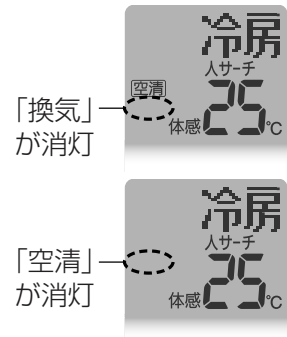

お知らせ

- 「パトロール」を設定しておくと、停止中に空気の汚れに応じて、エアークリーンを自動で運転します。(28 ページ)

お願い

- 燃焼器具と併用するときは、窓を開け、こまめに換気をしてください。

温度を調節する

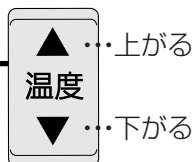
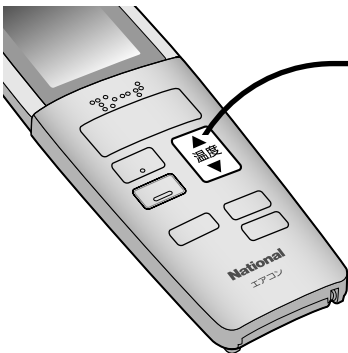

- 押すたびに、
1℃ずつ変わります。

お知らせ

- 冷房は 28℃ 以上、暖房は 20℃ 以下 (省エネ推奨温度) に設定すると、省エネ温度に設定したことをお知らせします。(運転開始時と運転中の本体受信音は“ピピピッ”)

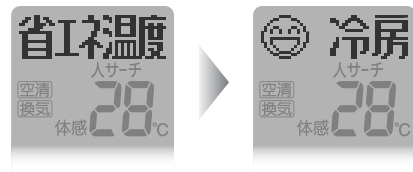

- 人サーチを取り消したときは… (14 ページ)



前に設定した室温の
設定表示に変わります。

調節範囲

- 暖房・冷房・除湿・マイルド除湿は、
16℃～30℃。
- エアークリーンは調節できません。

お好みの風向・風量調節

風向上下・左右、風量を調節すると、人サーチは取り消され、温度も体感温度調節から、室温調節に変わります。



風向上下

運転中に **上下**

●押すたびに

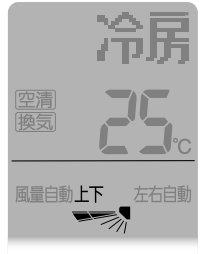
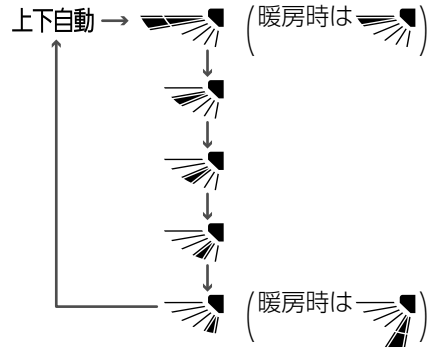

風量の使いかた

- 「パワフル」は、お風呂上がりや帰宅時など、早く冷やしたい・暖めたいときに。
- 「ロング」は、部屋の奥まで風を届けたいときに。

風向左右

運転中に **左右**

●押すたびに

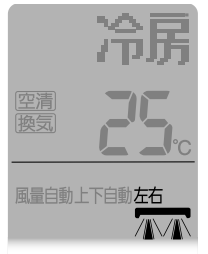
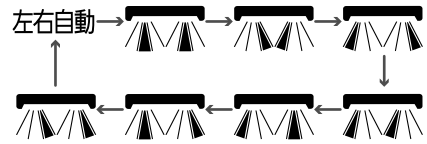

風量

運転中に **風量**

●押すたびに

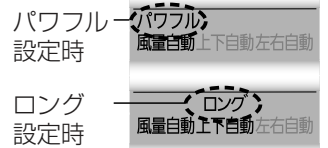
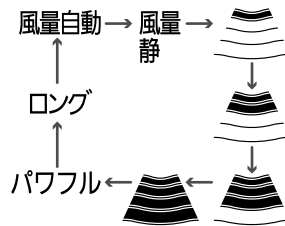

■ お買い上げ時の設定に戻すとき



人サーチ

運転中に **人サーチ**

(「人サーチ」の表示を確認)

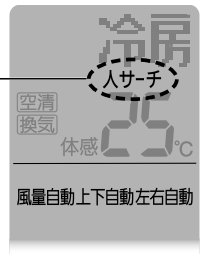

人サーチ設定時



■ 取り消すとき (室温調節にすると)

➔ **人サーチ**

運転の内容

- 「上下自動」の風の動きは→24ページ
-  は「天井シャワー気流」の風向（3ページ）で、風を天井に向け、冷風を体に直接当てません。
-  は「床暖ぽかぽか気流」の風向（3ページ）で、風を床に向け、温風を足元から届けます。

お知らせ

- 風量でロングを設定しているときは「上下自動」になり、調節できません。
- 「上下」ボタンを押すと、ロングは取り消されます。

- 「左右自動」の風の動きは→24ページ

- 「風量自動」の風の動きは→24ページ
- 「風量静」は、能力を抑えた静かな運転です。
- 「パワフル」は、冷房感・暖房感をより強く感じる運転です。
最初は強い風ですばやく冷房・暖房・除湿、エアークリーン。温度は表示より冷房・除湿で低め、暖房で高めになります。
- 「ロング」は、強い風で部屋の奥まで風を届ける運転です。

- エアークリーン（換気のみ）の運転時は、「風量自動」になり調節できません。
- マイルド除湿の運転時には、パワフルの設定ができません。
- ロングを設定すると上下の風向は「上下自動」になります。
「上下」ボタンを押すとロングは取り消されます。
- 選べる除湿（除湿・マイルド除湿）とエアークリーン（空清・換気）だけの運転時にはロングの設定ができません。

- 人の動きから居場所を検知して、風向（上下・左右）や風量を自動で調節します。
最初は風を人のいる方向に。人の活動状態に合わせて、風向と風量を自動で調節します。さらに、人の周りが冷えると天井に向け（暖まると足元に向け）、風を直接感じさせません。
- 人がいないと検知した状態が約30分間続くと、よくいる場所を中心に省エネ空調を行います。（ただし、人を検知すると、元の設定温度に戻ります。）
設定温度は…
 - 冷房・除湿・マイルド除湿時：約1℃～2℃高めに
 - 暖房時：約1℃～2℃低めに

- エアークリーン（空清・換気）だけの運転時は、人サーチの設定はできません。
- 人サーチを取り消すと中央ランプは消灯します。
リモコンの表示は、前にお好みに設定していた風向・風量になり、温度は体感温度から室内温度の設定表示に変わります。
- 人サーチが取り消されていても、「快適おまかせ」を押すと、自動的に人サーチが設定されます。

タイマーを使う

選んだ予約時間後に、自動で運転を停止する「おやすみ切タイマー」と、予約した時刻に自動で運転の「入」「切」ができる「入タイマー」と「切タイマー」があります。「入/切タイマー」は「入」と「切」を1日2回ずつ組み合わせて予約できます。「入/切タイマー」は、一度予約をすると、毎日繰り返されます。

〈運転例〉

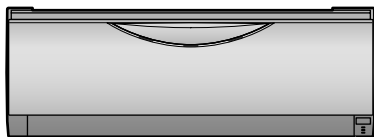
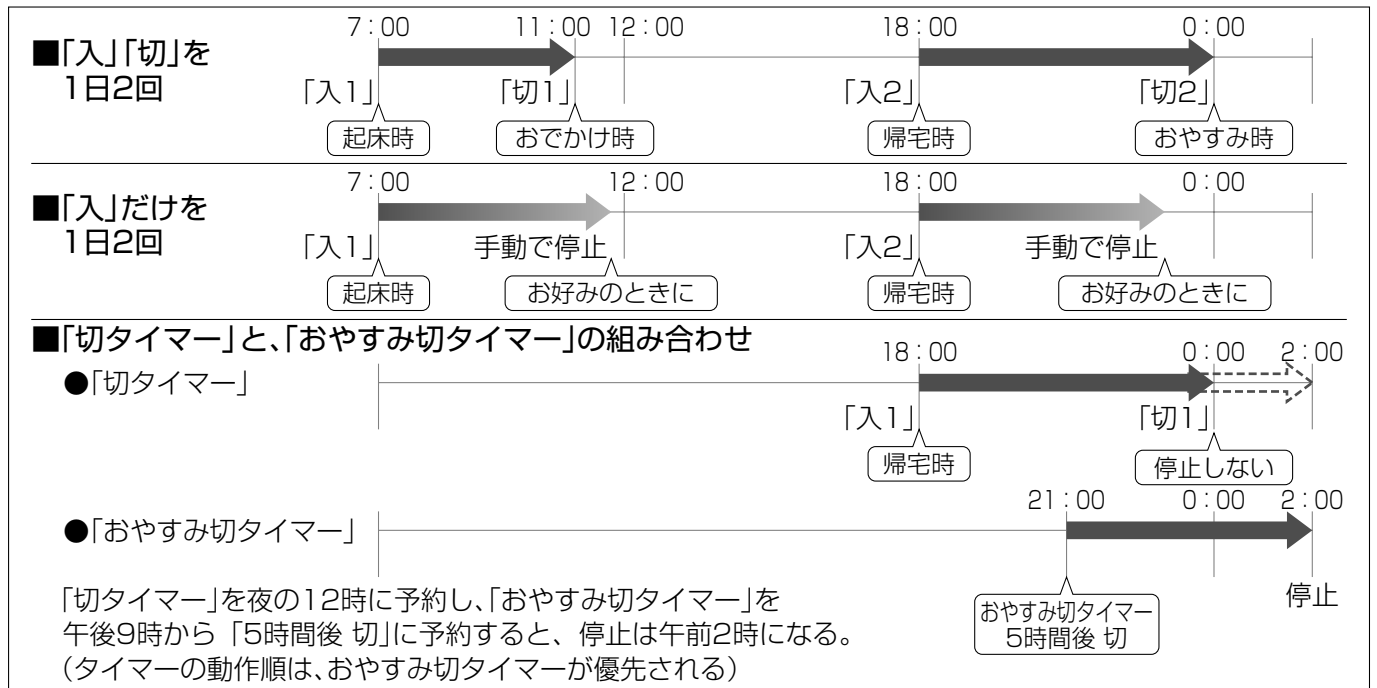

タイマー/オートオフ
□ (橙)



予約した時間が
たつと自動で停止
**おやすみ
切タイマー**

運転中に

おやすみ⌚

● 押すたびに

- 0.5時間後 切
- ↓
- 1時間後 切
- ↓
- 2時間後 切
- ↓
- 3時間後 切
- ↓
- 5時間後 切
- ↓
- 7時間後 切
- ↓
- 9時間後 切
- ↓
- (取り消し)



残り時間を
表示

お知らせ

- 温度や風量・風向の設定が、リモコン表示に関係なく変わります。冷やしすぎ、暖めすぎを防ぐため、設定温度に近づいたときや、おやすみ切タイマー運転開始から約1時間後に…
 - 設定温度は冷房・除湿・マイルド除湿時は約1℃上がり、暖房時は約1℃下がります。
 - 風量は弱くなり、冷房で人サーチ設定時と上下自動時は、上下風向ルーバーが水平に向くことがあります。
- おやすみ切タイマーで運転中に温度を調節すると、次のおやすみ切タイマーで運転中にも記憶していた内容で自動調節します。
- おやすみ切タイマーで停止すると、本体内部おそうじ運転は行いません。(22ページ)

予約の前に、現在時刻が合っていることを確認してください。(9ページ)

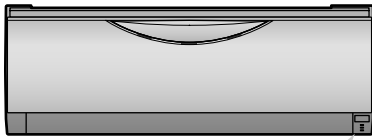

タイマー/オートオフ
□ (橙)



■ 予約時刻の確認は →

例：「入1」「入2」の時刻を確認するとき。

「入タイマー」を押すたびに…

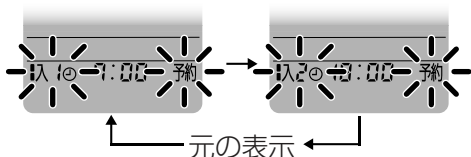

■ 予約時刻の変更は →

予約と同じ手順1～3で変更する。

■ 予約の取り消しは →

「入1」または「入2」、「切1」または「切2」を選んで「取消」を押す。

(すべての予約を取り消すときは、「取消」のみを押す。)

お知らせ

- 入タイマーは、予約時刻に設定温度近くになるよう、早めに運転が始まります。(最長約50分前)
- 予約をすると、現在時刻は消えます。
- 1日に2回の予約をしているときは、次に動作する時刻を表示します。
- 30秒間、ボタン操作がないと、元の表示に戻ります。

予約した時刻に 運転を自動で 入・切する 入/切 タイマー

■ 入タイマー「入1」の予約 (切タイマー「切1」の予約)

例：「入1」に午前7時を予約する。

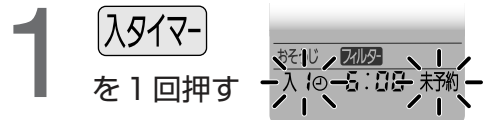

- 切タイマーのときは、「切タイマー」を1回押す。

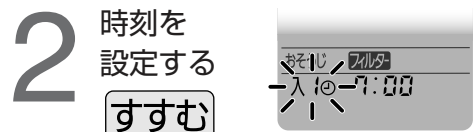

すすむ

もどる

- 押すたびに10分単位で変わり、押し続けると早送りできます。(夜の12時は「0:00」)

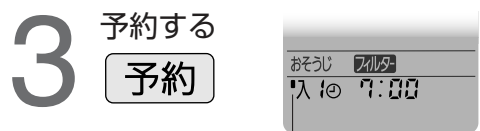

予約回数を表示。
■は1回、■■は2回。

■ 入タイマー「入2」の予約 (切タイマー「切2」の予約)

例：「入2」に午後6時を予約する。

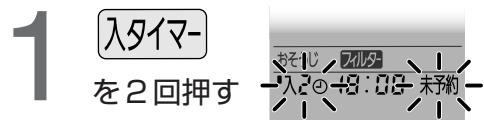

- 切タイマーのときは、「切タイマー」を2回押す。

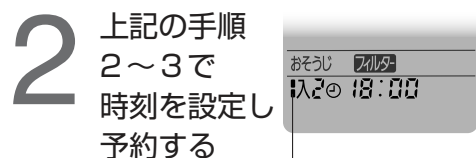

予約回数を表示。
■は1回、■■は2回。

おそうじ運転について

ふだんはエアコンにおまかせ！

- エアフィルター
- 本体内部

- エアフィルターのホコリや汚れ、本体内部に付着したにおいの成分を自動で掃除。



汚れが気になったときは… (20ページ)

- 本体
- リモコン



ふだんはおまかせ…



冷房と選べる除湿の運転を停止した後…

本体内部おそうじ運転

- 室内ユニット内部を40℃以上に加熱・乾燥させて、におい成分を除去し、カビの繁殖を抑えます。(約40分～80分)
- 前面パネルと上下風向ルーバーは、開きます。(上下風向ルーバーは、開始時に大きく開きます。)

運転を停止した後や、運転中などに…

フィルターおそうじ運転

- エアフィルターのホコリを、かき取って吸い取り、排出します。(約5分～35分)
- 前面パネルと上下風向ルーバーは、閉じたまま運転します。

● おそうじ運転は、運転条件 (22ページ) に基づいて動作します。

■ 途中で停止するとき → **停止**

- フィルターおそうじ運転を途中で停止したときは、掃除できなかった範囲を次に持ち越します。
- 本体内部おそうじ運転は、途中で停止しないでください。(効果がなくなるため)

お知らせ

- エアフィルターの掃除は自動で行いますが、ほこりや油汚れが多い環境等でご使用になるときは、取りはずして水洗い等をおすすめします。(20ページ) このような環境でご使用になるときは、フィルターおそうじ運転をタイマー予約するか、手動おそうじ運転(目安として2～3日に1回程度)をおすすめします。フィルター全面を掃除するため、汚れがたまりにくくなります。
- フィルターおそうじ運転中に、前面パネルを開けないでください。途中で停止し、閉じても再運転しません。
- 本体内部おそうじ運転は、自動で動くのを取り消すことができます。(28ページ)

お好みの時刻に、
フィルター
おそうじ運転
をしたいとき

タイマー 予約

(おやすみ時など、
フィルターおそうじ
の音が気になるとき)

シーズンの
終わりなど
長期間使用
しないとき

手動で 運転

10年たったら… (21 ページ)

- 除菌フィルター
- 脱臭フィルター

● 約10年で効果はなくなります。
水洗いはできませんので、
汚れたら交換をおすすめします。



フィルターおそうじ運転のタイミングを1日1回、お好みの時刻に予約して運転させることができます。

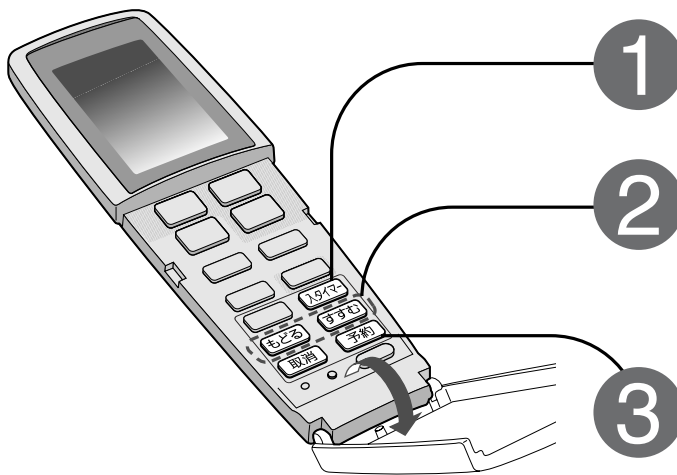

1 5秒間押す

入タイマー

2 掃除をする時刻に合わせる

すすむ もどる

3 予約する

予約



掃除開始時刻

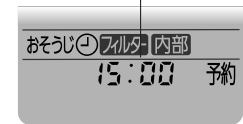

2秒後

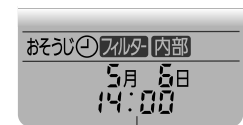

現在時刻に戻る

■ 予約時刻を確認するときは

→ 入タイマー を5秒間押す。(約30秒後、元の表示に戻る)

■ 予約を取り消すときは

→ ① 入タイマー を5秒間押す。② 取消 を押す。

お知らせ

- 冷房中などに掃除開始時刻がくると、冷房などの運転を一時中断します。
- フィルターおそうじ運転の後に、本体内部おそうじ運転を行うことがあります。
おやすみ切タイマーでの停止を続けていた場合など、自動で本体内部の掃除ができていなかったときに運転します。(自動での内部おそうじ運転を取り消している場合には運転しません。)
- 「入タイマー」や「切タイマー」(17ページ)と同時に予約できます。
このときは、おそうじ運転が優先され、おそうじ運転終了後、入/切タイマー運転します。

エアフィルター全面の掃除と本体内部の掃除で、次のシーズンもきれいにお使いいただけます。



手動おそうじ

- エアフィルター全面を掃除した後に、本体内部を掃除します。(約35分～約115分)

お知らせ

- 本体内部の掃除は、自動で掃除ができていない場合には行いません。
- 掃除内容を本体からリモコンに受信できなかった場合は、約10秒後、元の表示に戻ります。

掃除内容を本体から受信して表示

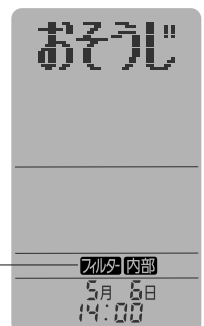

終了後、元の表示に戻る

お手入れのポイント

- お手入れの前に、必ず運転を止め、前面パネルと上下風向ルーバーが閉じるのを待ち、電源プラグを抜いてください。

汚れが気になったとき…

本体・リモコン

柔らかい布で、軽くからぶきする

- ひどい汚れは、水または、ぬるま湯を含ませ、よくしぼった布でふいてください。

お知らせ

人サーチセンサー

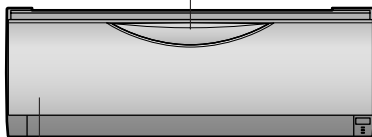

- 前面パネルを取りはずして、水洗い等ではできません。(損傷や故障の原因)
- 前面パネルはスプレー式の洗剤などを、直接吹き付けたり、洗剤を含ませた布でふいたりしないでください。(損傷や故障の原因)
- 前面パネル、特に人サーチセンサー部分は、強い力を入れてふかないでください。(変形、傷の原因)

柔らかい布でからぶき！



前面パネル

- 取りはずすことはできません。

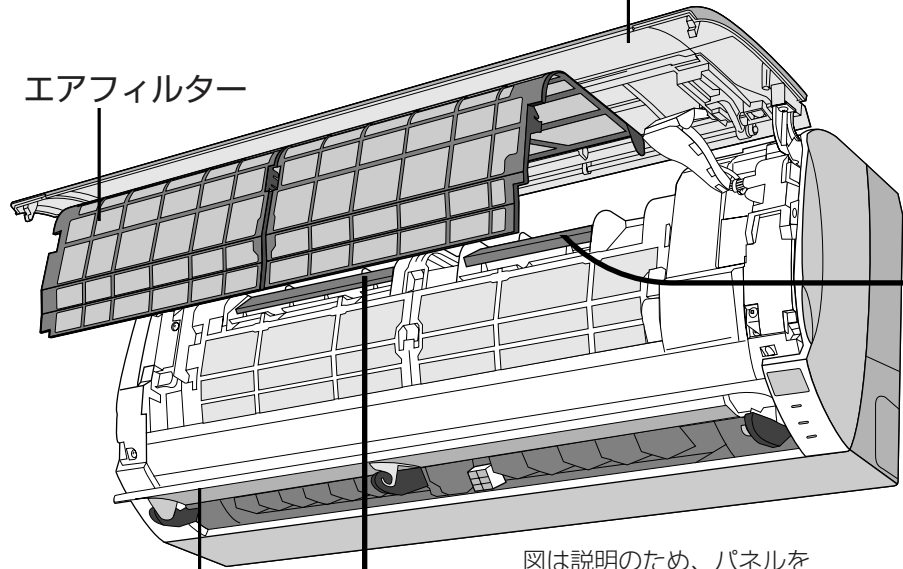

エアフィルター

上下風向ルーバー

図は説明のため、パネルを大きく開けています。

- 手で開閉しないでください。(故障の原因)

- 開けて、内側をお手入れするときは…

①電源プラグを差し込み、

エアグリーン を5秒間押す。

(ルーバーが開く)

②電源プラグを抜き、からぶきする。

③電源プラグを差し込み、「停止」を押す。

(ルーバーが閉じる)

ルーバー開

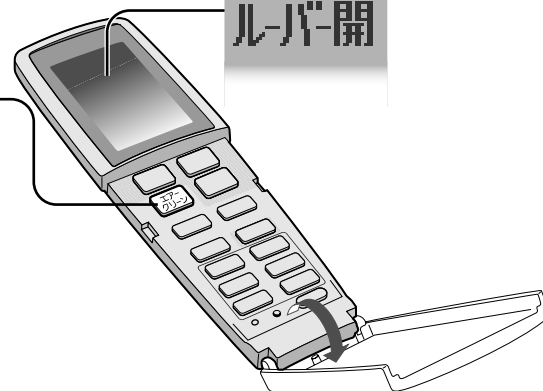

■エアフィルターは…

エアフィルターの掃除は自動で行いますが、ほこりや油汚れが多い環境等でご使用になるときは、取りはずして水洗い等をおすすめします。

- このような環境でご使用になるときは、フィルターおそうじ運転をタイマー予約するか、手動おそうじ運転(目安として2~3日に1回程度)をおすすめします。(18ページ)
- 汚れが気になってきたら、台所用洗剤(中性)を薄め、つけ置き洗いをしてください。その後、よくすすぎ十分に乾かしてください。

次のものは使わないでください。(変色、変形、傷の原因)

- タワシのような堅いもの
- シンナーやみがき粉
- 漂白剤
- 40℃以上のお湯



次のもので乾かさな。 (変色や変形の原因)

- ドライヤー
- ストーブ
- 直射日光

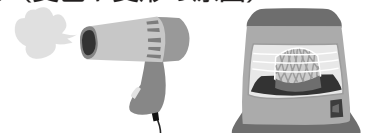

フィルターの交換を！



10年たったら…

脱臭 フィルター

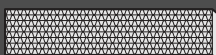

別売品
CZ-SAD9A
希望小売価格（税込）
2,310円
（2007年11月現在）

除菌 フィルター



別売品
CZ-SAF5A
希望小売価格（税込）
2,079円
（2007年11月現在）

1 前面パネルを開ける

2 エアフィルターをはずす

- ① 左右の凹部に指をかけ、内側に押しながら、
- ② 前へ引き出す。

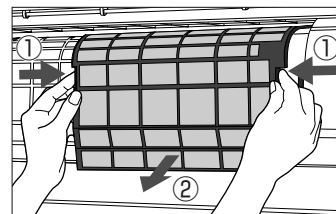

■ 取り付けかた

- ① エアフィルターの左右を確かめ
天面のツメを本体の溝に合わせて入れ、
- ② 上部、左右の▶◀を“カチッ”というまで
押さえる。
- ③ 下部、左右の■■を“カチッ”というまで
押さえる。

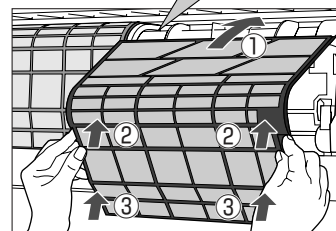
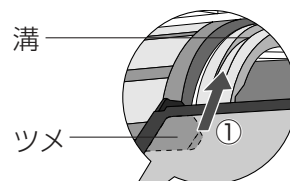

3 除菌フィルターと 脱臭フィルターを交換する

- 不要のフィルターは、不燃物ゴミとして、
地域のゴミ分別方法に従って廃棄してく
ださい。

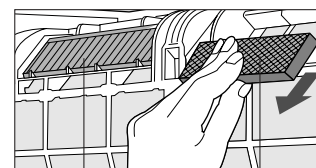

除菌
フィルター 脱臭
フィルター

お知らせ

- フィルターそうじノズルが途中で止まって、
エアフィルターがはずせないときはノズルリセット
をしてください。（36ページ）

■ 別売品はお近くの販売店でお買い上げください

パナソニックグループのショッピングサイト
「パナセンス」でもお買い求めいただけます。

Pana Sense

<http://www.sense.panasonic.co.jp/>

おそうじ機能について

お買い上げ時は、「フィルターおそうじ運転」「本体内部おそうじ運転」「においかット機能」が自動で働くように設定されています。

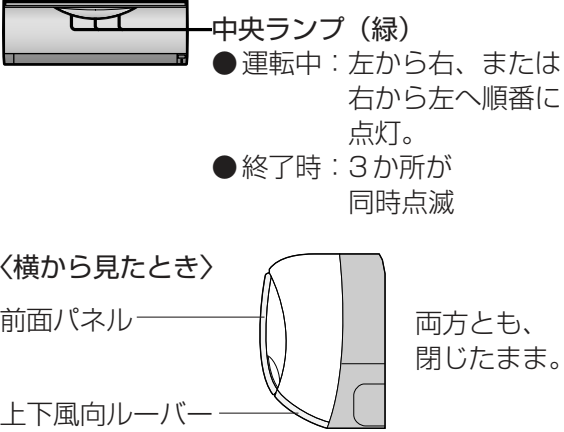
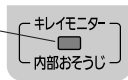
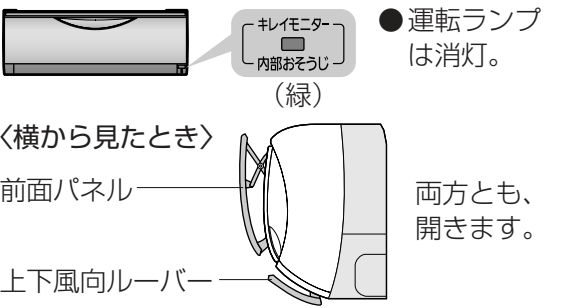
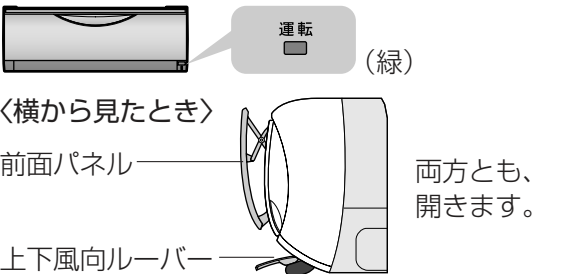
運転の種類	本体の動作	運転条件
<h2>フィルターおそうじ運転</h2>	<p>エアフィルターにたまったホコリをフィルターそうじノズルでかき取ってから吸い取り、屋外へ排出します。(運転時間：約5分～35分)</p>  <p>● 運転中：左から右、または右から左へ順番に点灯。 ● 終了時：3か所が同時点滅</p> <p>中央ランプ (緑)</p> <p>● 運転中：左から右、または右から左へ順番に点灯。 ● 終了時：3か所が同時点滅</p> <p>〈横から見たとき〉 前面パネル——— 両方とも、閉じたまま。 上下風向ルーバー———</p> <p>お知らせ</p> <p>● 緑が点灯しているときは、フィルターおそうじ運転の後、本体内部おそうじ運転を行います。</p> 	<p>〈条件①〉 2時間以上、冷房などを運転して停止したとき。 (おやすみ切タイマーで停止したときは、運転しません)</p> <p>〈条件②〉 汚れがたまり、次の使用状態で冷房などを停止したとき。 ● 冷房などを、2時間未満で停止することをくり返す。 ● おやすみ切タイマーで毎回停止する。</p> <p>〈条件③〉 冷房などの連続運転中に、汚れがたまったとき、冷房などを中断して運転します。</p>
<h2>本体内部おそうじ運転</h2>	<p>内部に付着したにおい成分を、送風→暖房→送風の運転で除去し、カビの成長を抑えます。(運転時間：約40分～80分)</p>  <p>● 運転ランプは消灯。</p> <p>キレモーター 内部おそうじ (緑)</p> <p>〈横から見たとき〉 前面パネル——— 両方とも、開きます。 上下風向ルーバー———</p>	<p>〈条件〉 30分以上、冷房や選べる除湿を運転して、停止したとき。 (おやすみ切タイマーで停止したときは、運転しません)</p>
<h2>においかット機能</h2>	<p>内部に付着した、生活臭などのにおい成分を、除湿水で洗い流し、においが出るのを防ぎます。(運転開始から約1分間は、風が出ません)</p>  <p>● 運転ランプは消灯。</p> <p>運転 (緑)</p> <p>〈横から見たとき〉 前面パネル——— 両方とも、開きます。 上下風向ルーバー———</p>	<p>〈動作条件〉 ● 冷房の、人サーチ・風量自動・ロングのとき。 ● 除湿とマイルド除湿の人サーチ、風量自動のとき。</p>

運転例

フィルターおそうじ運転時間：約5分～35分

リモコン操作	停止			
本体の動作	冷房 (2時間以上)	フィルター おそうじ (約5～35分間)	本体内部 おそうじ (約40～80分間)	停止

フィルターおそうじ運転時間：約8分～35分

リモコン操作	停止	開始	停止		
本体の動作	冷房 (20分)	停止	除湿 (20分)	フィルター おそうじ (約8～35分間)	停止

汚れがたまったら

- 初回のみ、汚れに関わらず、冷房などの運転時間の合計が24時間経過後に停止したとき。(一度でも条件①でフィルターおそうじ運転をしたときは、その運転終了からの運転時間を累積します。)

フィルターおそうじ運転時間：約8分～35分

本体の動作	冷房 (連続運転)	フィルターおそうじ (約8～35分間)	冷房 (連続運転)
-------	--------------	------------------------	--------------

汚れがたまったら

- 初回のみ、冷房などの連続運転時間が24時間になったとき。

本体内部おそうじ運転時間：約40分～80分

リモコン操作	停止		
本体の動作	冷房 (30分以上)	本体内部おそうじ (約40～80分間)	停止

↑
本体内部おそうじ運転の前に、
フィルターおそうじ運転を行う
ことがあります。

- 掃除はエアフィルター全面に対して、少しずつ行われます。(全面の掃除は約35分間かかります)
- 運転条件①のときの運転時間は、エアフィルターが汚れているほど長くなります。冬場で乾燥しているときは、ホコリが舞い上がるため汚れていると判断し、運転時間が長くなることがあります。(最長約35分間)
- エアフィルターの汚れ度合いは、
 - 冷房などの運転時間・風量・キレイモニターの表示内容、人の活動量によって決まります。
 - 電源プラグを抜いても、本体で記憶しています。
- 運転を途中で停止したとき、残った汚れは次の運転時に掃除します。

- 運転時間はエアコン内部の湿度が高く、冷房などの運転を弱い風量で長時間運転しているときほど長くなります。
- においの成分は換気運転で屋外へ排出します。
- おやすみ切タイマーで毎回停止しているときは、1日1回手動おそうじ運転してください。(においやカビが発生する場合があります)ただし、フィルターおそうじ運転のタイマーを予約しているときは、フィルターおそうじ運転の後に、本体内部のおそうじ運転を行います。
- 運転中は、室内の温度や湿度が上がることがあります。

<動作例> 約1分間、風を止める

リモコン操作	開始	停止		
本体の動作	停止	においかット (約1分間)	冷房	停止

お知らせ

- 風量手動時にも、動作させることができます。(26ページ)

- 運転開始時は約1分間風を止め(除湿とマイルド除湿は、約30秒間送風後に、約1分間風を止め)、その間に、においの成分を除湿した水分といっしょに屋外へ洗い流します。
- 運転中は設定温度に近づくと、においが出るのを防ぐため、風が出たり止まったりを繰り返すことがあります。(パワフル設定中にも動作します)

運転のしくみと風の動き

より快適にお使いいただくために、知っておいてください。運転条件以外で運転すると保護装置が働いて、停止することがあります。風の動きは、人サーチを取り消した場合を説明しています。

運転の種類としくみ		風の動き（風量や風向を自動で使うとき）	
冷房	<ul style="list-style-type: none"> ●運転条件 設定温度 20℃以上、 室内湿度 90%以下、 屋外温度 21℃～43℃ ●人サーチ・風量自動・ロングの運転開始時 本体内部についた生活臭（化粧品やペット臭など）が風とともに出るのを防ぐため、約1分間風が出ません。 ●人サーチ・風量自動・パワフル・ロングの運転中 ムダを省くため、室温が設定温度に近づくと、風が出たり、止まったりを繰り返すことがあります。 	自動 (風量・風向)	<p>上下風向ルーバーは、スイング</p> <p>風量をゆらぎのリズムで変化させる</p> <p>左右ルーバーはスイング</p>
	パワフル	<p><部屋が暑いとき></p> <p>強い風</p> <p>>></p> <p><部屋が涼しくなると…></p> <p>風量を変化させる</p> <p>左右ルーバーはスイング</p>	
	ロング	<p>天井へ</p> <p>上下風向ルーバーを反転させ、天井へ</p> <p>強い風で風を速くに届ける</p>	
暖房	<ul style="list-style-type: none"> ●運転条件 屋外温度 24℃以下 ●運転開始時 運転ランプが点滅。 冷たい風が出るのを防ぐため、しばらく風が出ないことがあります。 ●霜取り運転中 屋外温度が低く、湿度が高いとき、室外ユニットについた霜を溶かす間は、運転ランプが点滅し、風が止まります。（最長約12分間） 溶けた霜は室外ユニットから排水します。 	自動 (風量・風向)	<p><部屋が寒いとき></p> <p>強い風</p> <p>>></p> <p><部屋が暖まったら></p> <p>風量を変化させる</p> <p>左右ルーバーはスイング</p>
	パワフル	<p><部屋が寒いとき></p> <p>強い風</p> <p>>></p> <p><部屋が暖まったら></p> <p>風量を変化させる</p>	
	ロング	<p>強い風で風を速くに届ける</p>	

運転の種類としくみ

風の動き (風量や風向を自動で使うとき)

選べる除湿	除湿	<ul style="list-style-type: none"> ● 運転条件 屋外温度 1℃以上 ● 運転開始時 室温検知のため、約30秒間送風します。 ● 室温約16℃以上のときは、やや冷たい風が、室温約16℃未満のときは、やや暖かい風が出ます。 	<ul style="list-style-type: none"> ● 室温が設定温度に近づくまでは冷房。近づくとき、ごく弱い風量で湿気を取り除きます。 ● 風量自動の運転開始時 本体内部についた生活臭が風とともに出るのを防ぐため、約1分間風が出ません。 ● パワフル・風量自動の運転中 ムダを省くため、室温が設定温度に近づくとき、風が出たり、止まったりを繰り返すことがあります。 	(風量・風向) 自動
	マイルド除湿	<ul style="list-style-type: none"> ● 室温が設定温度に近づくまでは冷房。近づくとき、除湿より弱い風量で冷やしすぎを抑えて湿気を取り除きます。(除湿量は少なくなります。) ● 風量自動の運転開始時 本体内部についた生活臭が風とともに出るのを防ぐため、約1分間風が出ません。 ● 風量自動の運転中 ムダを省くため、室温が設定温度に近づくとき、風が出たり、止まったりを繰り返すことがあります。 	(風量・風向) パワフル 	

エアークリーン	空気清浄	<ul style="list-style-type: none"> ● イオン発生器から発生したイオンが、空気中の花粉やほこりを帯電させ、エアフィルターでキャッチして、空気をきれいにします。 	(風量・風向) 自動
	換気	<ul style="list-style-type: none"> ● 空気の汚れ具合に応じて、換気風量を自動調節し、汚れた空気を屋外に排気します。 ● 換気扇のような強力な換気能力はありません。 	(風量・風向) パワフル

快適おまかせ

- 屋外・室内・設定の各温度に応じて、冷房・暖房・除湿のいずれかを自動で選び、約30分ごとに自動で選びなおします。
- 運転開始時
運転の種類を選ぶため、運転ランプが約30秒間、人の居場所を検知するため、中央ランプが約80秒間、点滅します。

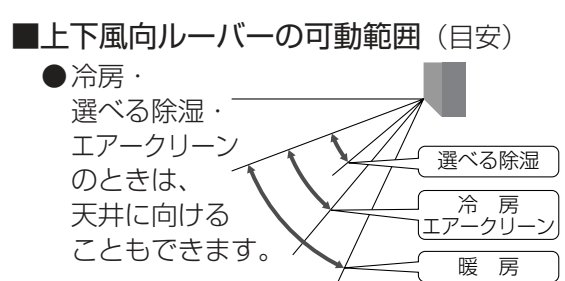

運転のしくみと風の動き

設定を変えたいとき①

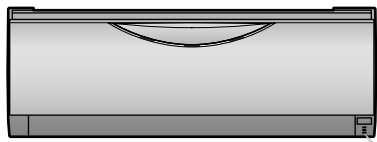

- 右ランプ
- 運転
 - タイマー/オートオフ
 - キレイモニター
 - 内部おそうじ

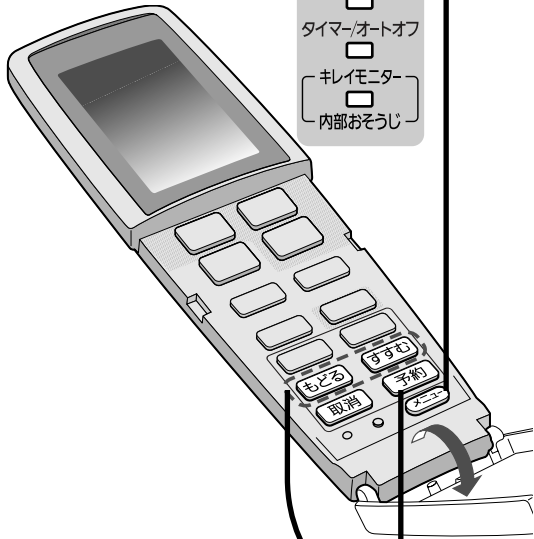

1 運転中または停止中に
メニュー 項目を選ぶ

● 押すたびに表示が変わる。

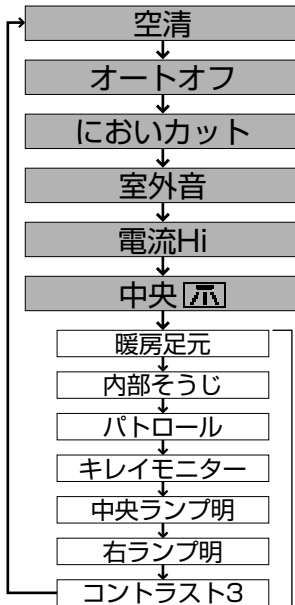

(28ページで説明しています)

■ 途中で操作を中止するときは

→ **取消**

お願い

● 30秒間、ボタン操作がないと、元の表示に戻ります。

2 **もどる** **すすむ**
設定する

3 **予約**
本体に向けて押し、確定させる

乾電池を交換したときは

メニューで設定していた内容を、本体からリモコンに受信させてください。
(リモコンは、お買い上げ時の表示に戻するため)

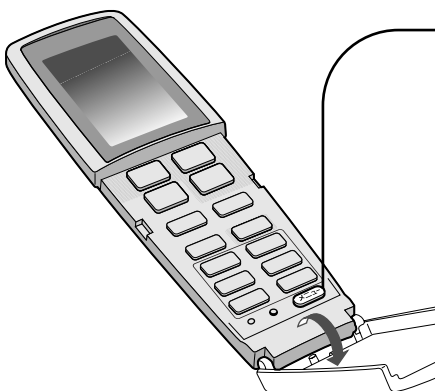

メニュー 本体に向けて、約5秒間押し続ける

- ① リモコン表示部に「設定受信」が表示されたら、指を離す。
- ② 「受信完了」が表示され、約4秒後に元の表示に戻る。
● 「もう一度」が表示したときは、再度操作を行ってください。

リモコン表示部

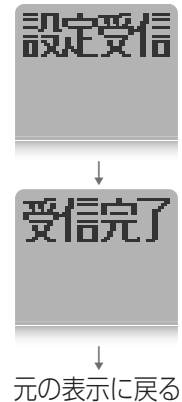

元の表示に戻る

お知らせ

- 上記の操作をしても、空気清浄の設定のみ「空清あり」に戻ります。「空清なし」を設定していたときは、再設定してください。
- 上記の操作をしないでリモコンを使うと、リモコン表示濃度は「コントラスト3」になり、パトロールは「動作なし」に戻り、本体に記憶されます。(28ページ)

項目

空気清浄の設定を
取り消したいとき

空清

切り忘れを防止
したいとき

オートオフ

運転開始時の
においが気になる
とき (風量手動時)

においカット

(22ページ)

暖房時の
室外運転音が
気になるとき

室外音

ブレーカー容量が
足りないとき

電流Hi

人サーチを
取り消して
お使いいただく
とき

中央 [風]

設置状況やお好みに合わせて、お買い上げ時に設定している内容を変えることができます。

設定のしかた

お知らせ

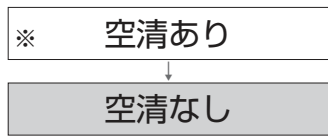

- エアークリーンだけの運転でリモコン表示が右図のときは、換気を設定してから「空清なし」を設定してください。



人サーチ設定中に、人の不在を検知して自動停止します。

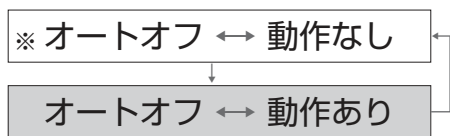

- 部屋に人がいない状態が約3時間続くと、自動で運転を停止します。(タイマー/オートオフランプ点灯) その後、人を検知しても運転は再開しません。
- 乳児や病気などで、動きが少ない人のいる部屋では「動作なし」をおすすめします。(人がいないと判断し、停止することがあるため)
- おやすみ切タイマーとの併用時は、おやすみ切タイマーが優先されます。入/切タイマーとは併用でき、それぞれの時刻になると動作します。

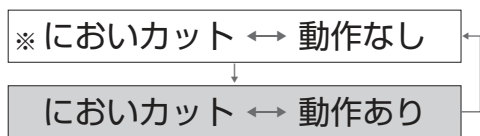

- 運転開始時、においを出したくないときは「においカット ↔ 動作あり」にします。(すぐに風が出ません)
- 「においカット ↔ 動作なし」を確定すると続けて風量自動時の設定を同様に変わることがあります。(30 ページ)

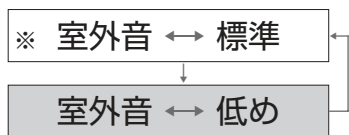

- 「室外音 低め」のときは、能力を制限するため、暖まるまで時間がかかる場合があります。
- 室温が設定温度に近いときなどは、「室外音 低め」を選んでも、運転音が下がらない場合があります。



- 「電流 Lo」に設定すると、冷房や暖房などの能力は低下します。

室内ユニットの設置状況を、本体に記憶させます。

設置位置が…

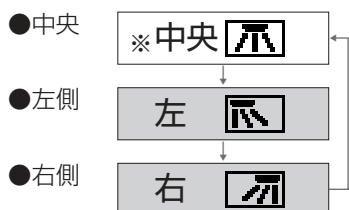

- 風向自動時に、風をお部屋の中心に送ります
- 人サーチを設定しているときは、人のいる方向に風を送ります。

※は、お買い上げ時の設定です。

(次ページに続く)

設定を変えたいとき②

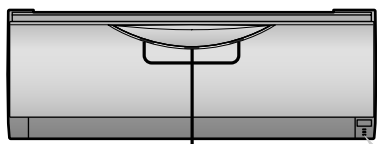

中央ランプ 右ランプ

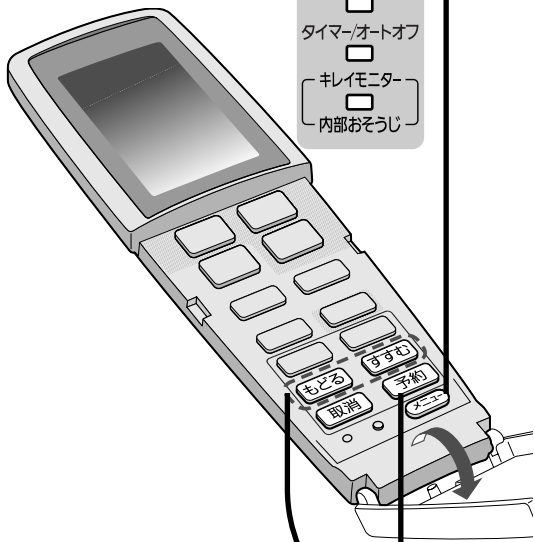

1

運転中または停止中に

メニュー 項目を選ぶ

● 押すたびに表示が変わる。

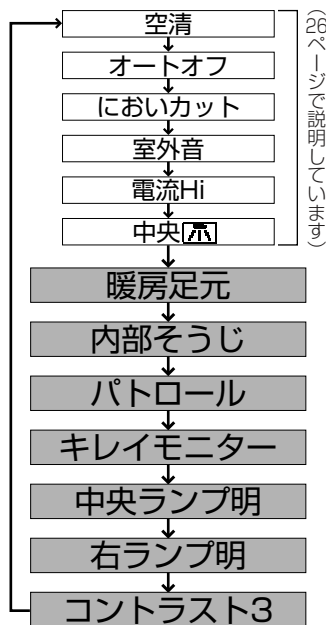

■ 途中で操作を中止するときは

→ **取消**

お願い

● 30 秒間、ボタン操作がないと、元の表示に戻ります。

2

もどる **すすむ**

設定する

3

予約

本体に向けて押し、確定させる

乾電池を交換したときは

メニューで設定していた内容を、本体からリモコンに受信させてください。
(リモコンは、お買い上げ時の表示に戻るため)

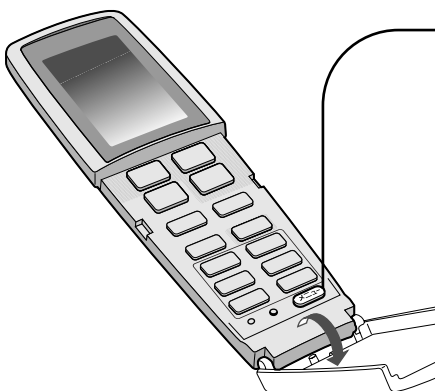

メニュー 本体に向けて、約 5 秒間押し続ける

- ① リモコン表示部に「設定受信」が表示されたら、指を離す。
- ② 「受信完了」が表示され、約 4 秒後に元の表示に戻る。
● 「もう一度」が表示したときは、再度操作を行ってください。

リモコン表示部

設定受信

受信完了

元の表示に戻る

お知らせ

- 上記の操作をしないでリモコンを使うと、リモコン表示濃度は「コントラスト 3」になり、パトロールは「動作なし」に戻り、本体に記憶されます。
- 上記の操作をしても、空気清浄の設定のみ「空清あり」に戻ります。「空清なし」を設定していたときは、再設定してください。(26 ページ)

項目

室内ユニットの下にある家具などに直接風が当たるとき

暖房足元

本体内部おそうじ運転が自動で動くのを止めたいとき

内部そうじ

停止中に、自動で空気清浄や換気をさせたいとき

パトロール

キレイモニターの表示が、お部屋の空気の汚れ具合と合わないとき

キレイモニター

中央ランプの明るさが気になるとき

中央ランプ明

右ランプの明るさが気になるとき

右ランプ明

リモコンの表示濃度を変えたいとき

コントラスト 3

設置状況やお好みに合わせて、お買い上げ時に設定している内容を変えることができます。

設定のしかた

お知らせ

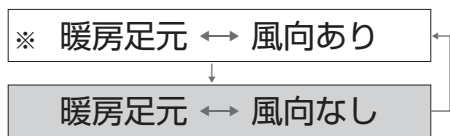

- 風を足元に向けたくないときは「風向なし」にします。
- 「風向なし」に設定したときの、上下風向ルーバーのリモコン表示は、次のようになります。

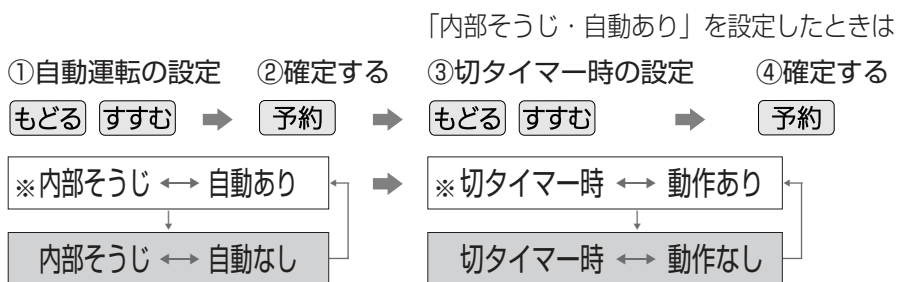

- 「自動なし」のときは、1日1回手動おそうじ運転してください。(18ページ)(においやカビが発生する場合があります)
- 「内部そうじ↔自動あり」と「切タイマー時↔動作なし」を設定すると、自動で掃除はしますが、切タイマーで停止したときのみ掃除しません。

冷房などの運転停止中に、空気の汚れを検知して自動で運転します。

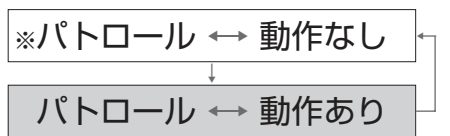

- キレイモニターが橙か赤になると(空気が汚れると)、自動的にエアークリーン運転を行います。緑が20分以上続くと(空気がきれいになると)停止します。

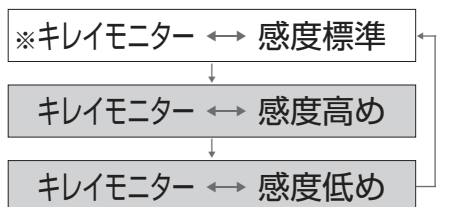

- 「感度高め」は、汚れに反応しやすく、「感度低め」は反応しにくくなります。

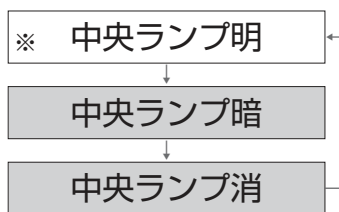

- 「中央ランプ消」にすると、人サーチやフィルターおそうじ運転していることが、表示されなくなります。

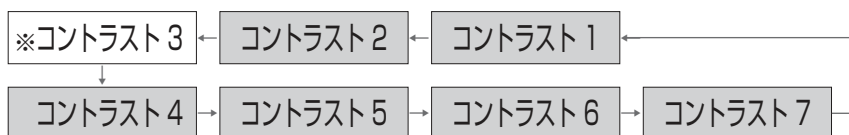
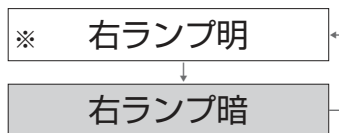

- 数字が大きくなるにつれ、濃くなります。

※は、お買い上げ時の設定です。

故障かな？

お問い合わせや修理を依頼される前に、まずご確認ください。

停止後、勝手に動き出す

- フィルターおそうじ運転や本体内部おそうじ運転をするためです。(18、22ページ)
- パトロールを設定していると、エアークリーン運転します。(28ページ)

「ポコポコ」という音がする

- 屋外に強い風が吹いているときや、室内の換気扇をまわしているとき、ドレンホース内の水分が逆流し、音がすることがあります。お近くの販売店で、逆流防止部材をお買い求めください。

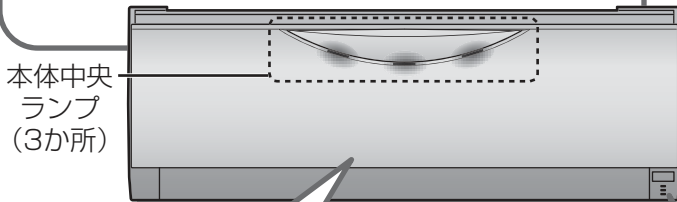

「快適おまかせ」でよく冷えない・暖まらない

- リモコンの日時は合っていますか？(9、11ページ)
- リモコンの「お知らせ」で運転の種類をご確認ください。お好みに合わないときは、冷房や暖房に変更してください。(12ページ)

本体中央ランプ(3か所)と人のいる方向が合わない。風が来ない。

人サーチセンサーは、熱の動きや温度変化を検知して人がいると判断しています。

- 人がいても、じっとしていたり、動きが少ない状態が続くと、人がいないと判断することがあります。
- 犬や猫などの小動物や首振り機能付きストーブなどを人と判断することがあります。

運転開始時、すぐに風が出ない

- 冷房や選べる除湿時は、室内ユニットに付着した生活臭が、風とともに出るのを防ぐためです。約1分間お待ちください。
 - ➔ すぐに風を出したいときは、風量手動時、「においカット↔動作なし」の確定後、風量自動時の設定も「においカット↔動作なし」に設定してください。(26ページ)
- 暖房時は室内温度が低いとき、冷たい風が出るのを防ぐためです。暖まるまでお待ちください。

運転ランプが点滅する

- 快適おまかせ運転開始時に、運転の種類を選んでいるときや、暖房運転の開始時や霜取り運転中に点滅します。そのままお待ちください。

フィルターおそうじ運転をしない

- 冷房などの運転状況やエアフィルターの汚れに応じるため、毎回運転しません。
- 前面パネルが開いていると、安全のため運転しません。

タイマーランプ(橙)が点滅しているときは、異常をお知らせしています(35ページ)

室外ユニットから水や湯気が出る

- 暖房時には、室外ユニットで除湿した水が出ます。また、屋外温度が低く湿度が高いとき、室外ユニットに霜が付きます。その霜が溶けて水や湯気となって出るためです。排水工事が必要なときは、お買い上げの販売店にご相談ください。

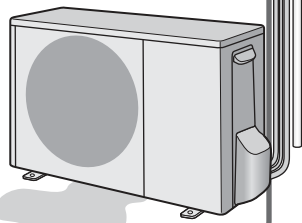

入タイマー時刻よりも早く運転を開始する

- 予約時刻に室温が設定温度になるように、早めに運転を始めます。(最長約50分前)



	症状	原因→対応
フィルターおそうじ運転	運転しない	<ul style="list-style-type: none"> ●弱い風量で運転を続けていたときや、お部屋の空気がきれいなとき（キレイモニターが長時間、緑を表示していたとき）は、エアフィルターの汚れが少ないと判断し、冷房などの運転時間が長くてもおそうじ運転を行わないことがあります。 ●異常が発生していませんか？（タイマーランプ点滅） →異常の内容を確認してください。（35ページ）
	冷房中などに運転する	<ul style="list-style-type: none"> ●冷房など24時間を超える連続運転中に自動で運転します。 →約8分～35分間で自動終了し、冷房などの運転に戻ります。（22ページ）
	運転時間が長い	<ul style="list-style-type: none"> ●運転の前にフィルターおそうじノズルをいったん右端に戻す分長くなります。 ●自動での運転時間は最長約35分です。前回、掃除できなかった分が持ち越されることがあります。（電源プラグを抜いても汚れ度合いは記憶されています） ●強い風量で運転していると、エアフィルターの汚れが多いと判断し、運転時間は長くなります。 ●フィルターおそうじ運転の後に本体内部おそうじ運転をする場合があります。（23ページ）
	運転時間が短い	<ul style="list-style-type: none"> ●弱い風量で運転していたり、お部屋の空気がきれいな場合は、エアフィルターの汚れが少ないと判断し、運転時間は短くなります。 ●手動で運転した後は、エアフィルターの全面を一度に掃除し、本体が記憶している汚れ度合いをリセットするため、短くなる場合があります。
	途中で運転音が変わる	<ul style="list-style-type: none"> ●運転中は換気運転を同時に行います。このとき、ほこりなどが排気口で詰まらないように、定期的に換気の風量を強くしたり、終了直前に換気の運転方法を変えたりするためです。
	エアフィルターに汚れが残っている	<ul style="list-style-type: none"> ●掃除を効果的に行うため、少しずつ段違いに掃除しているためです。 ●油汚れやタバコのヤニは、取りきれない場合があります。 →エアフィルターのお手入れをしてください。（20ページ）
本体内部おそうじ運転	運転しない	<ul style="list-style-type: none"> ●本体内部おそうじ運転を取り消していませんか？ →自動で運転するように設定を変更してください。（28ページ） ●異常が発生していませんか？（タイマーランプ点滅） →異常の内容を確認してください。（35ページ）
リモコン	受信しない	<ul style="list-style-type: none"> ●乾電池が消耗していたり、使用推奨期限が近くありませんか？ →乾電池を交換してください。 ●インバーター照明があるお部屋では信号を受け付けないことがあります。→お買い上げの販売店にご相談ください。
	表示が薄い、出ない	<ul style="list-style-type: none"> ●表示部の文字の濃淡を調節していませんか？（28ページ） ●乾電池が消耗していませんか？→乾電池を交換してください。 ●＋－が逆になっていませんか？→＋－は正しく入れてください。
	タイマー予約ができない	<ul style="list-style-type: none"> ●日時表示「1月1日 12:00」が点滅していませんか？ →現在日時を合わせてください。（9ページ）
	リモコンの設定温度とお知らせボタンの室内温度表示が合わない	<ul style="list-style-type: none"> ●パワフル・ロング運転時の室内温度表示は、リモコンの設定温度より冷房で低め、暖房で高めになることがあります。 →目安としてお使いください。 ●人サーチ設定中は、体感温度を設定しているため、リモコンの設定温度より冷房で高め、暖房で低めになることがあります。

故障かな？

お問い合わせや修理を依頼される前に、まずご確認ください。

症状	原因→対応
よく冷えない、暖まらない	<ul style="list-style-type: none"> ●人サーチ設定中に、上下風向ルーバーが天井に向いているときは、風が直接当たらないため、冷房感が弱くなることがあります。 →風向を調節してください。(14ページ) ●「風量静」で運転していませんか？室温や屋外温度によって設定温度にならないことがあります。 →風量を調節してください。(14ページ) ●エアフィルターに汚れが残っていませんか？ エアフィルターの掃除は自動で行いますが、ほこりや油汚れが多い環境等でご使用の場合、取りきれないことがあります。 →エアフィルターのお手入れをしてください。(20ページ) ●屋外の熱を取り入れて暖房するため、屋外温度が0℃以下になると暖房能力は低下します。 →他の暖房器具との併用をおすすめします。 ●室内・室外ユニットの吹出口・吸込口をふさいでいませんか？ →周辺の障害物を取り除いてください。(7ページ) ●換気扇やガスコンロを使用していませんか？ ●「電流 Lo」を設定していませんか？電流が低くなる分、冷えや暖まりが悪くなる場合があります。(26ページ)
暖まるまでに時間がかかる	<ul style="list-style-type: none"> ●「室外音低め」を設定していませんか？運転開始時の暖房能力を制限しているため、設定温度に到達するまで時間がかかります。(26ページ)
冷房や選べる除湿時、霧が出ているように見える	<ul style="list-style-type: none"> ●部屋の空気が、エアコンの冷たい風で冷やされて霧状になるためです。
吹出口などに露が付く	<ul style="list-style-type: none"> ●冷房や除湿・マイルド除湿時に、設定温度を20℃未満にいませんか？→20℃以上にしてください。 ●本体内部おそうじ運転を途中で停止し、続けて冷房や除湿・マイルド除湿運転をすると、本体内部や吹出口などに露が付くことがあります。 →冷房や除湿・マイルド除湿運転するときは、時間をおいて行ってください。
温度調節や風量設定ボタンなどで運転する	<ul style="list-style-type: none"> ●リモコンの表示を確認してください。停電時など、リモコンの表示と運転が一致していないときに、ボタンを押すとリモコンの表示内容が送信されるためです。 →停止ボタンで停止してください。
タイマー予約時刻になっても運転や停止しない	<ul style="list-style-type: none"> ●現在時刻は合っていますか？ →正しく合わせて再度、予約を行ってください。(9、17ページ)
上下風向ルーバーが設定した位置に動くまで時間がかかる	<ul style="list-style-type: none"> ●正しい位置を検知しながら動くためです。 →しばらくお待ちください。
前面パネルが開かない	<ul style="list-style-type: none"> ●運転開始時はパネル位置を元に戻してから開くため、すぐに開きません。
停止時、上下風向ルーバー・前面パネルが閉じない	<ul style="list-style-type: none"> ●運転中に上下風向ルーバーを手で動かしていませんか？ →本体電源リセットボタンを押してから、停止ボタンを押してください。 ●「パトロール」を設定していませんか？(28ページ) ●本体内部おそうじ運転していませんか？(22ページ)

本体

	症状	原因→対応
本体	停止時、 上下風向ルーバーが、 すぐに閉じない	●確実に閉じるため、いったん大きく開いてから閉じます。 (ルーバーが閉じるまで最長約50秒)
	勝手に停止する	●「オートオフ 動作あり」を設定していませんか？ 切り忘れ防止のため、約3時間不在になると自動的に運転を停止します。 (このとき、本体右ランプのタイマー/オートオフランプが点灯し、リモコンの表示は運転状態になっています。)(26ページ)
	室内ユニット周辺の 天井や壁が黒く汚れる	●空気中のちりやほこりがエアコンによる空気の循環や静電気で壁などに付着するためです。壁紙の種類によっては、汚れが付着しやすいものがあります。 →エアコン周辺を、こまめにお掃除することをおすすめします。
風	運転開始時、 風が出ない	〈冷房の人サーチ・風量自動・ロング設定時〉 ●生活臭が風とともに出るのを防ぐためです。 →約1分間お待ちください。 〈暖房時〉 ●室内温度が低いとき、冷たい風が出るのを防ぐためです。 →暖まるまでお待ちください。
	すぐに冷風・温風が 出ない	●停止後すぐに再運転したときは、エアコン保護のため約3分間、送風になります。 →お待ちください。
	風が人のいる方向に 来ない	●人サーチ設定時、人サーチセンサーと人の間に洗濯物やカーテンなどの障害物はありませんか？ →障害物を取り除くか、人サーチを取り消して、お好みの風向を調節してください。(14ページ) ●人サーチセンサーで、人を検知してから風向を変えるまでに、多少の時間差があります。(人の移動に合わせて、風向を瞬時に変えるものではありません。)
	風がおう	●じゅうたんや衣類などにしみこんでいる生活臭が、空気の循環によって出てくることがあります。 →気になるときは、販売店にご相談ください。 ●冷房や除湿から暖房に切り換えた場合、約5分間におうことがあります。
	運転中に風が止まる	〈冷房の人サーチ・風量自動・パワフル・ロング設定時〉 ●ムダを省くため、室温が設定温度に近づくと、風が出たり止まったりを繰り返すことがあります。 〈除湿・マイルド除湿の風量自動設定時〉 ●運転開始時、約30秒間送風後、生活臭が風とともに出るのを防ぐため風を止めます。→約1分間お待ちください。 〈除湿・マイルド除湿時〉 ●運転開始時、約30秒間送風後、室内温度が低いときに冷たい風が出るのを防ぐため、風を止めることがあります。 ●室内温度が設定温度に近づいたときに、約5分間、運転を停止します。その後、風が出たり止まったりを繰り返すことがあります。 〈暖房時〉 ●室外ユニットに付いた霜を溶かしている間、風が出ません。(霜取り運転) →しばらくお待ちください。(最長約12分間)

(次ページに続く)

故障かな？

お問い合わせや修理を依頼される前に、まずご確認ください。

	症状	原因→対応
本体中央ランプ	中央ランプの表示と、実際に人のいる場所が合わない	<ul style="list-style-type: none"> ●人サーチセンサーで熱の動きを検知し表示しているため、背を向けていたり、肌の露出が少なかったり、人との間に洗濯物などの障害物があるときは、人がいても点灯しないことがあります。 ●室内ユニットの真下や真横などは、検知できません。 ●人サーチセンサーで、人を検知してから表示するまでに、多少の時間差があります。(人の移動を瞬時に表示するものではありません)
	人がいないのに、点灯している	<ul style="list-style-type: none"> ●人がよくいると検知していた方向のランプが点灯します。(人が戻ったときに、すばやく効率的に冷温風を届けるためです。)
	停止しているのに、点灯している	<ul style="list-style-type: none"> ●フィルターおそうじ運転をしていませんか？おそうじ運転中は、3か所のランプが順番に点灯します。(22 ページ)
	点灯しない	<ul style="list-style-type: none"> ●中央ランプの明るさ設定を「中央ランプ消」にしていませんか？(28 ページ) ●前面パネルが開いていませんか？→前面パネルを閉じてください。
	点滅する	<ul style="list-style-type: none"> ●人サーチ運転開始時、検知を開始するまでの間に点滅します。 ●フィルターおそうじ運転を終了したことをお知らせしています。
本体右ランプ	空気がきれいなのに、キレイモニター(赤)・(橙)が点灯する	<ul style="list-style-type: none"> ●運転開始後、約2分間は(赤)が点灯します。 ●急な温度変化(ドアや窓の開閉)や、水蒸気にも反応します。→感度調節を低めにしてください。(28 ページ)
	空気が汚れているのに、キレイモニター(緑)が点灯する	<ul style="list-style-type: none"> ●空気が汚れた状態が長時間続いたり、霜取り運転中など風を止めている間は、きれいであると判断することがあります。→感度調節を高めにしてください。(28 ページ)
音	“ブシュッ” という音	<ul style="list-style-type: none"> ●霜取り運転時や運転停止時に、エアコン内部の冷媒ガスの流れが切り換わる音です。
	“ピシッ” “パキッ” という音	<ul style="list-style-type: none"> ●温度変化でエアコンの樹脂部分が伸び縮みする音です。
	水の流れるような“シャー” “ポコポコ” という音	<ul style="list-style-type: none"> ●エアコン内部に冷媒ガスが流れているためです。
	“ゴー” という音	<ul style="list-style-type: none"> ●フィルターおそうじ運転開始時や、本体内部おそうじ運転中に換気運転している音です。 ●エアークリーン運転で換気している音です。→「換気-静」を選ぶと、「換気」より静かな音になります。
	“バタバタ” “ガクガク” という音	<ul style="list-style-type: none"> ●エアフィルターが正しく取り付けられていないと、フィルターおそうじ運転時に、フィルターそうじノズルが当たって音がすることがあります。→エアフィルターの取り付けを確認してください。(21 ページ)
	“ブーン” という音	<ul style="list-style-type: none"> ●エアフィルターを掃除している音です。
	“ジー” “パチパチ” という音 テレビやラジオにノイズが入る	<ul style="list-style-type: none"> ●イオン発生器にほこりなどが付着していませんか？→上下風向ルーバーをリモコンで開け(20 ページ)、電源プラグを抜き、乾いた綿棒で汚れを落としてください。

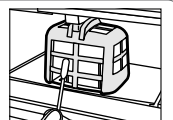

タイマーランプが点滅するときは…

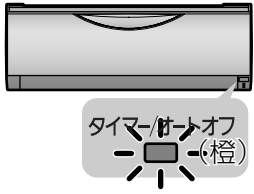

表示例
診断H51

■室内または、室外ユニットに異常が発生しています



1 お知らせ 押す

● “ピピピピ…” と鳴り「診断」に続いて、英数字 (H□□かF□□) が表示。

2 英数字の表示に従い、下記の操作をする

表示内容	操作	対応
<p>診断H51</p> <p>〈原因〉</p> <ul style="list-style-type: none"> ● エアフィルターが正しく付いていない。 ● フィルターそうじノズルが異常。 	<p>1 本体リセット 押す (本体電源がリセットされる)</p> <p>2 エアフィルターを取りはずし、再度取り付ける (21 ページ)</p> <ul style="list-style-type: none"> ● フィルターそうじノズルが途中で止まっているときは、リセットする。(36 ページ) <p>3 前面パネルを閉じてから 手動リセット 押す</p> <ul style="list-style-type: none"> ● 約5分間、運転したら、停止してください。(エアフィルターの取り付け状態確認のため) <p>4 冷房 暖房 選べる除湿</p> <p>快適おまかせ の、いずれかを押す (正常動作確認のため)</p>	<p>左記の操作後、タイマーランプが…</p> <ul style="list-style-type: none"> ● 点滅しない →そのままご使用ください。 ● 点滅する →①運転を停止し、②電源プラグを抜く。③3けたの英数字を販売店にご連絡ください。 <p>お知らせ</p> <ul style="list-style-type: none"> ● 次の表示の場合は、一時的に運転することができます。(受信音 “ピピピピッ”) <div style="border: 1px solid black; padding: 5px;"> <ul style="list-style-type: none"> ・ H23 ・ H24 ・ H25 ・ H27 ・ H28 ・ H50 ・ H51 ・ H56 </div> <p>ただし、</p> <ul style="list-style-type: none"> ● H25 のとき： 空気清浄の設定を取り消してください。(26 ページ) ● H50 のとき： 換気の設定を取り消してください。(13 ページ)
<p>診断H51</p> <p>以外を表示</p> <ul style="list-style-type: none"> ● さまざまな原因が考えられます。 	<p>1 本体リセット 押す (本体電源がリセットされる)</p> <p>2 冷房 暖房 選べる除湿</p> <p>快適おまかせ の、いずれかを押す (正常動作確認のため)</p>	

故障かな？／タイマーランプが点滅するときは…

こんなときは…

リモコンの紛失や、乾電池が切れたとき

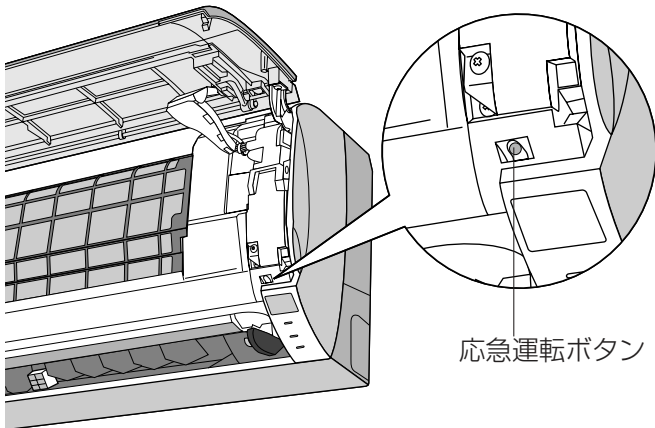

リモコンは、お近くの販売店でお買い求めください。
品番：CWA75C3142X
希望小売価格（税込）：6,300円
(2007年11月現在)

本体で応急運転ができます。

- ① 電源プラグを差し込む。
- ② 前面パネルを開けて、「応急運転」を押す。

■停止するとき → もう一度押す。

お知らせ

- 設定25℃の快適おまかせ運転となり、温度調節などはできません。(エアークリーンを設定していたときは同時運転。)
- 人サーチを設定していたときは人サーチ。設定していなかったときは風量自動、風向はリモコンで設定していた風向になります。(いったん電源プラグを抜き差しすると人サーチは取り消され、風向は自動になります。)
- 「応急運転」を5秒間押すと、強制冷房運転になります。(据付工事業者用ですので、ふだんは使用しないでください)

乾電池を交換したときは

- ① 年・月・日・時刻を合わせる。(9ページ)
- ② メニューで設定していた内容を、本体からリモコンに受信させる。(26、28ページ)
- ③ メニューの「空清」のみ「空清あり」に戻るため、「空清なし」に設定していたときは、再度設定を変えてください。(26ページ)

停電になったとき

- 運転は停止します。通電後、改めて運転してください。通電時、前面パネルは閉じますが、上下風向ルーバーは閉じません。閉じたいときは、「停止」を押してください。
- タイマー予約は、取り消されます。通電後、もう一度予約してください。(17ページ)

1つの部屋で2台のエアコンを使いたいとき

- リモコンの設定を変更して、混信を防ぐことができます。お買い上げの販売店にご相談ください。

フィルターそうじノズルが右端にないとき (リセットのしかた)

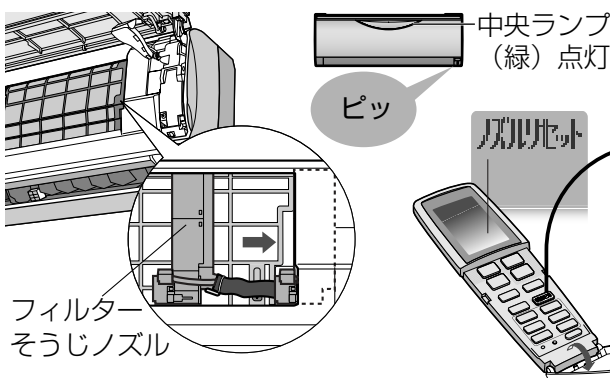

- 1 前面パネルを閉じる
 - 閉じないとリセットできません。

- 2 **リセット** 約5秒間押す
 - 受信音が鳴り、「ノズルリセット」が表示されます。(中央ランプが消灯したらリセット完了)

お知らせ

- リセットができないときは、お買い上げの販売店へご連絡ください。

仕様

種類		冷房・暖房兼用セパレート形 (インバーター)											
室内ユニット／ 室外ユニット品番		CS- X638A2	CU- X638A2	CS- X718A2	CU- X718A2	CS- 63RJX2	CU- 63RJX2	CS- 71RJX2	CU- 71RJX2	CS- 638XB2	CU- 638XB2	CS- 718XB2	CU- 718XB2
電源	源	単相200V 50/60Hz 両用											
電源プラグ形状		Ⓕ	—	Ⓕ	—	Ⓕ	—	Ⓕ	—	Ⓕ	—	Ⓕ	—
冷暖房平均エネルギー消費効率		3.50		3.27		3.50		3.27		3.50		3.27	
冷房	定格能力 (kW) 標準	6.3 (0.6~6.5)		7.1 (0.6~7.3)		6.3 (0.6~6.5)		7.1 (0.6~7.3)		6.3 (0.6~6.5)		7.1 (0.6~7.3)	
	定格消費電力 (W) 標準	2,175 (95~2,400)		2,740 (95~2,840)		2,175 (95~2,400)		2,740 (95~2,840)		2,175 (95~2,400)		2,740 (95~2,840)	
	エネルギー消費効率	2.90		2.59		2.90		2.59		2.90		2.59	
	運転電流 (A)	11.6		14.7		11.6		14.7		11.6		14.7	
暖房	運転音 (dB)	47	52	49	54	47	52	49	54	47	52	49	54
	冷房面積の目安	鉄筋アパート南向き洋室	43m ² /26畳		49m ² /30畳		43m ² /26畳		49m ² /30畳		43m ² /26畳		49m ² /30畳
		木造南向き和室	29m ² /17畳		32m ² /20畳		29m ² /17畳		32m ² /20畳		29m ² /17畳		32m ² /20畳
暖房	定格能力 (kW) 標準	7.5 (0.6~10.4)		8.0 (0.6~10.4)		7.5 (0.6~10.4)		8.0 (0.6~10.4)		7.5 (0.6~10.4)		8.0 (0.6~10.4)	
	低 温	7.5		7.5		7.5		7.5		7.5		7.5	
	定格消費電力 (W) 標準	1,835 (90~2,900)		2,030 (90~2,900)		1,835 (90~2,900)		2,030 (90~2,900)		1,835 (90~2,900)		2,030 (90~2,900)	
	低 温	2,570		2,570		2,570		2,570		2,570		2,570	
エネルギー消費効率	4.09		3.94		4.09		3.94		4.09		3.94		
運転電流 (A)	9.35		10.3		9.35		10.3		9.35		10.3		
運転音 (dB)	48	52	49	54	48	52	49	54	48	52	49	54	
暖房面積の目安	鉄筋アパート南向き洋室	34m ² /21畳		36m ² /22畳		34m ² /21畳		36m ² /22畳		34m ² /21畳		36m ² /22畳	
	木造南向き和室	27m ² /17畳		29m ² /18畳		27m ² /17畳		29m ² /18畳		27m ² /17畳		29m ² /18畳	
通年エネルギー消費効率	4.4		4.2		4.4		4.2		4.4		4.2		
質量 (kg)	12.5	34	12.5	34	12.5	34	12.5	34	12.5	34	12.5	34	
外形寸法 (高さ×幅×奥行) (mm)	室内ユニット 305×870×219						室外ユニット 540×780×289						

- 電源は50/60Hz両用です。
- この仕様値は、JIS C 9612(日本工業規格)に基づいた数値です。
- 室外ユニットの幅の寸法には配管接続口部分は含まれていません。
- リモコンで「停止」のときの消費電力は0.1Wです。(タイマー予約時、オートオフで停止時は約1W)
- 室外ユニットを、硫化ガス、機械油の多い所、悪臭や有毒ガスの発生する所、積雪の多い地域でご使用される場合は販売店にご相談ください。
- 除菌フィルターにはスーパーアレルバスター・緑茶カテキン・バイオ除菌を加工しています。
 - ※1 「スーパーアレルバスター」…ダニの死がいやフン、花粉などアレル物質の活動を抑制
 - ※2 「緑茶カテキン」…ウイルスの活動を抑制
 - ※3 「バイオ除菌」…菌やカビの繁殖を抑制

試験機関	試験方法
※1 大阪市立工業研究所、エジンバラ大学	酵素免疫測定によりアレル物質の低減を確認
※2 北里環境科学センター	プラーク法によりウイルスの低減を確認
※3 日本食品分析センター	JIS Z 2801 抗菌試験、ハロー試験法

こんなときは…

仕様

保証とアフターサービス

修理・お取り扱い・お手入れ
などのご相談は…

まず、お買い上げの販売店へ
お申し付けください

転居や贈答品などでお困りの場合は…

- 修理は、サービス会社・販売会社の「修理ご相談窓口」へ！
- 使いかた・お買い物などのお問い合わせは、「お客様ご相談センター」へ！

■保証書（別添付）

お買い上げ日・販売店名などの記入を必ず確かめ、お買い上げの販売店からお受け取りください。よくお読みのあと、保管してください。

保証期間：お買い上げ日から本体1年間
(ただし冷媒回路については、5年間です)

■補修用性能部品の保有期間 9年

当社は、このルームエアコンの補修用性能部品を、製造打ち切り後9年保有しています。

注) 補修用性能部品とは、その製品の機能を維持するために必要な部品です。

修理を依頼されるとき

30～35ページに従ってご確認のあと、なお異常のあるときは、運転停止後、電源プラグを抜き、お買い上げの販売店へご連絡ください。

- **保証期間中は**
保証書の規定に従って、出張修理をさせていただきます。
- **保証期間を過ぎているときは**
修理すれば使用できる製品については、ご要望により修理させていただきます。
下記修理料金の仕組みをご参照のうえご相談ください。
- **修理料金の仕組み**
修理料金は、技術料・部品代・出張料などで構成されています。

技術料 は、診断・故障個所の修理および部品交換・調整・修理完了時の点検などの作業にかかる費用です。

部品代 は、修理に使用した部品および補助材料代です。

出張料 は、お客様のご依頼により製品のある場所へ技術者を派遣する場合の費用です。

ご連絡いただきたい内容

1. 品名 ルームエアコン
2. 品番 表紙参照
3. お買い上げ年・月・日
4. 異常内容
(できるだけ具体的に)
5. ご住所 (付近の目印なども)
お名前・電話番号

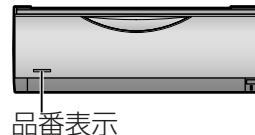

ご相談窓口における個人情報のお取り扱い

パナソニック株式会社およびその関係会社は、お客様の個人情報やご相談内容をご相談への対応や修理、その確認などのために利用し、その記録を残すことがあります。また、折り返し電話させていただくときのため、ナンバー・ディスプレイを採用しています。なお、個人情報を適切に管理し、修理業務等を委託する場合や正当な理由がある場合を除き、第三者に提供しません。お問い合わせは、ご相談された窓口にご連絡ください。

修理に関するご相談

パナソニック 修理ご相談窓口

ナビダイヤル (全国共通番号)  **0570-087-087**

- 呼出音の前にNTTより通話料金の目安をお知らせします。
- 携帯電話・PHS・IP/光電話等、ナビダイヤルがご利用できない場合は、最寄りの修理ご相談窓口にご連絡ください。
- 最寄りの修理ご相談窓口は、次ページをご覧ください。

使いかた・お買い物などのご相談

パナソニック お客様ご相談センター

365日/受付9時～20時

電話 フリーダイヤル  **0120-878-365** パナは 365日

■携帯電話・PHSでの利用は… **06-6907-1187**

FAX フリーダイヤル  **0120-878-236**

Help desk for foreign residents in Japan

Tokyo (03) 3256-5444 Osaka (06) 6645-8787

Open: 9:00 - 17:30 (closed on Saturdays/Sundays/national holidays)

よくお読みください

※電話番号をよくお確かめの上、おかけください。

パナソニック 修理ご相談窓口

ナビダイヤル (全国共通番号)  **0570-087-087**

- ・呼出音の前にNTTより通話料金の目安をお知らせします。
- ・携帯電話・PHS・IP/光電話等、ナビダイヤルがご利用できない場合は、最寄りの修理ご相談窓口にご連絡ください。

・地区・時間帯によって、集中修理ご相談窓口へ転送させていただく場合がございます。

北海道地区		近畿地区	
札幌 札幌市厚別区厚別南2丁目17-7 ☎(011)894-1251	帯広 帯広市西20条北2丁目23-3 ☎(0155)33-8477	滋賀 栗東市霊仙寺1丁目1-48 ☎(077)582-5021	奈良 大和郡山市筒井町800番地 ☎(0743)59-2770
旭川 旭川市2条通16丁目1166 ☎(0166)22-3011	函館 函館市西桔梗589番地241(函館流通卸センター内) ☎(0138)48-6631	京都 京都市伏見区竹田中川原町71-4 ☎(075)646-2123	和歌山 和歌山市中島499-1 ☎(073)475-2984
		大阪 大阪市城東区関目2丁目15-5 ☎(06)6359-6225	兵庫 神戸市須磨区弥栄台3丁目13-4 ☎(078)796-3140
東北地区		中国地区	
青森 青森市大字浜田字豊田364 ☎(017)775-0326	宮城 仙台市宮城野区扇町7-4-18 ☎(022)387-1117	鳥取 鳥取市安長295-1 ☎(0857)26-9695	浜田 浜田市下府町327-93 ☎(0855)22-6629
秋田 秋田市外旭川字小谷地3-1 ☎(018)868-7008	山形 山形市平清水1丁目1-75 ☎(023)641-8100	米子 米子市米原4丁目2-33 ☎(0859)34-2129	岡山 岡山市田中138-110 ☎(086)242-6236
岩手 盛岡市厨川5丁目1-43 ☎(019)645-6130	福島 郡山市亀田1丁目51-15 ☎(024)991-9308	松江 松江市平成町182番地14 ☎(0852)23-1128	広島 広島市西区南観音1丁目13-5 ☎(082)295-5011
首都圏地区		四国地区	
栃木 宇都宮市上戸祭3丁目3-19 ☎(028)689-2555	東京 東京都世田谷区宮坂2丁目26-17 ☎(03)5477-9780	香川 高松市勅使町152-2 ☎(087)868-6388	高知 高知市仲田町2-16 ☎(088)834-3142
群馬 前橋市箱田町325-1 ☎(027)254-2075	山梨 甲府市宝1丁目4-13 ☎(055)222-5822	徳島 徳島市沖浜2丁目36 ☎(088)624-0253	愛媛 愛媛県伊予郡砥部町八倉75-1 ☎(089)905-7544
茨城 つくば市筑穂3丁目15-3 ☎(029)864-8756	神奈川 横浜市港南区日野5丁目3-16 ☎(045)847-9720		
埼玉 桶川市赤堀2丁目4-2 ☎(048)728-8960	新潟 新潟市東区東明1丁目8-14 ☎(025)286-0180	九州地区	
千葉 千葉市中央区末広5丁目9-5 ☎(043)208-6034		福岡 春日市春日公園3丁目48 ☎(092)593-9036	熊本 熊本市健軍本町12-3 ☎(096)367-6067
中部地区		佐賀 佐賀市鍋島町大字八戸字上深町3044 ☎(0952)26-9151	天草 天草市港町18-11 ☎(0969)22-3125
石川 金沢市横川3丁目20 ☎(076)280-6608	愛知 名古屋市瑞穂区塩入町8-10 ☎(052)819-0225	長崎 長崎市東町1919-1 ☎(095)830-1658	鹿児島 鹿児島市与次郎1丁目5-33 ☎(099)250-5657
富山 富山市根塚町1丁目1-4 ☎(076)424-2549	岐阜 岐阜市中鶯4丁目42 ☎(058)278-6720	大分 大分市萩原4丁目8-35 ☎(097)556-3815	大島 奄美市名瀬朝仁町11-2 ☎(0997)53-5101
福井 福井市問屋町2丁目14 ☎(0776)21-0622	高山 高山市花岡町3丁目82 ☎(0577)33-0613	宮崎 宮崎市本郷北方字草葉2099-2 ☎(0985)63-1213	
長野 松本市寿北7丁目3-11 ☎(0263)86-9209	三重 津市久居野村町字山神421 ☎(059)254-5520	沖縄地区	
静岡 静岡市葵区千代田7丁目7-5 ☎(054)287-9000		沖縄 浦添市城間4丁目23-11 ☎(098)877-1207	

所在地、電話番号が変更になることがありますので、あらかじめご了承ください。

0608

簡単操作早見表

●運転後、お好みで温度を調節することができます。(くわしくは10～11ページ)



ボタンひと押し、快適おまかせ運転!

快適おまかせ

●運転(暖房・冷房・除湿)や室温・風向・風量を自動でコントロールして体感温度を一年中、一定に保ちます。

■お好みで選んだ運転の種類、風向、風量で運転したいとき



(あらかじめ、お好みの運転や風向、風量を選んでおく必要があります。(12～15ページ))

■温度を調節したいとき →



■運転を停止したいとき →



- 停止後、上下風向ルーバーが完全に閉じるまで、最長約50秒かかります。
- 停止後、汚れに応じてフィルターなどのおそうじ運転が始まります。(22ページ)
(おそうじ運転の開始時刻はタイマー予約できます。)(18ページ)
- 停止中に、自動で空気清浄や換気の運転をする「パトロール」の設定ができます。(28ページ)

愛情点検

長年ご使用のルームエアコンの点検を!



このような症状はありませんか

- ブレーカーがたびたび切れる。
- 運転中にこげ臭いにおいがしたり、異常な音や振動がする。
- 室内ユニットから水が漏れる。
- 電源コードやプラグが異常に熱くなり、変色している。
- 室内や室外ユニットの取り付け部分が腐食したり、取り付けがゆるんでいる。
- その他の異常や故障がある。

ご使用中止

故障や事故防止のため電源プラグを抜いて、必ず販売店に点検をご相談ください。

便利メモ

おぼえのため、記入されると便利です。

お買い上げ日	年	月	日
品番			
販売店名	☎ () -		

廃棄時にご注意
願います!

家電リサイクル法では、お客様がご使用済みのルームエアコンを廃棄される場合は、収集・運搬料金、再商品化等料金をお支払いいただき、対象商品を販売店や市町村に適正に引き渡すことが求められています。

パナソニック株式会社 エアコンビジネスユニット

〒525-8520 滋賀県草津市野路東2丁目3番1-1号