

## ルームエアコン 取扱説明書



	室内ユニット	室外ユニット
品番	CS-X634A2	CU-X634A2
	CS-63RCX2	CU-63RCX2
	CS-634XB2	CU-634XB2

### もくじ

ページ

#### 必ずお読みください

安全上のご注意	32
---------	----

#### まず運転したいとき

まず運転したいとき	
自動・暖房・冷房・除湿・イオン空清・	
酸素&換気運転	2
もっと便利に！	3
お知らせ表示を——上手に使って！	
キレイモニター、酸素モニター、	
お知らせボタンと上手な使いかた	4

#### 知っておいてください

各部のなまえと準備	
室内ユニット・室外ユニット	6
リモコン	8

#### もっと便利に

温度・風量・風向調節	10
パワフル	11
イオン空清	12
タイマー予約 / おやすみ切タイマー	13
酸素&換気	14
クリーニング	16
運転のしくみ	18

#### 必要なとき

お手入れ	20
こんなときは	24
すぐに販売店へ / お調べください	27
故障かな!?	28
仕様	30
据え付けについて	31
保証とアフターサービス	34
お手入れ上手でいつも快適！	
(お手入れチェックシート)	裏表紙

保証書別添付

据付工事説明書別添付

このたびはルームエアコンをお買い上げいただき、まことにありがとうございました。

この取扱説明書と保証書をよくお読みのうえ、正しくお使いください。

取扱説明書と保証書、据付工事説明書は保存し、必要なときにお読みください。

保証書は「お買い上げ日・販売店名」などの記入を必ず確かめ、販売店からお受け取りください。

上手に使って上手に節電

# まず運転したいとき

こんなとき...

このボタンで  
運転します

ピッ

運転を開始すると...



寒いとき

暖房  
または  
自動



暑いとき

冷房  
または  
自動  
または  
除湿  
( 10ページ )



ジメジメ  
するとき  
梅雨  
季節の変わり目

除湿  
( 10ページ )



空気の汚れが  
気になるとき  
花粉  
家のほこりなど...

超音波  
イオン空清  
( 12ページ )



酸素を  
取り入れたり、  
換気をしたい  
とき

酸素&換気  
( 14ページ )

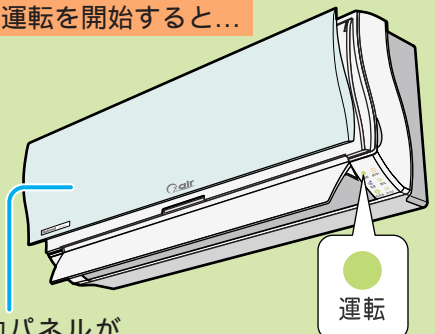

可動パネルが  
開きます。

運転ランプ(緑)点灯。

リモコンの温度表示部に  
設定状態(温度・風向)を順番に表示します。

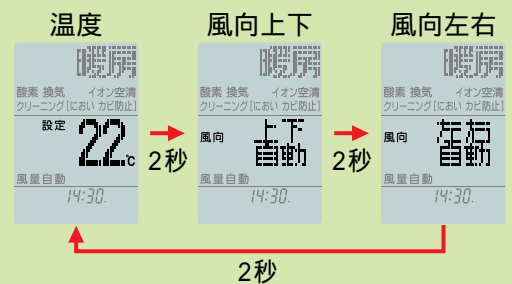

「自動」を選んだときは  
運転開始時の屋外・室内・設定温度に応じ  
て、暖房・冷房・除湿のいずれかを自動的  
に選んで運転します。

ピー

停止するとき

運転  
切/入

運転ランプ消灯。  
可動パネルが閉じます。  
リモコンに“停止”を  
表示。



運転開始時：

- ・運転ランプが点滅することがあります。(自動・暖房時)
  - ・すぐに風が出ないことがあります。(暖房・冷房・除湿時)
- くわしくは「運転のしくみ」をご覧ください。( 18ページ )  
アレルバスター・カテキン・バイオ除菌・脱臭( 6、7ページ )の  
機能はすべての運転時に働きます。

# もっと便利に！

こんなとき...



設定温度を変えたいとき

このボタンで調節します

運転中に

温度



( 10ページ )

扉を開けて



風の量、向きを好みに合わせて変更したいとき

現在の設定を確認したいとき

運転中に

風量 風向



( 10ページ )



すばやく、もっと... 暖めたい 冷やしたい 湿気を取りたい 空気をきれいにしたいとき

運転中に

パワフル

( 11ページ )



毎朝、快適に起きたいとき 外出時の切り忘れ防止に

タイマー手順

入	すすむ	予約
1	2	3
切	もどる	取消

予約の前に現在時刻を合わせてください。  
( 9、13ページ )



暖めすぎ・冷やしすぎを防いで眠りたいとき

運転中に

おやすみ切タイマー



( 13ページ )



エアコン内部を清潔に保ちたいとき

クリーニング



( 16ページ )

## クリーニング機能（におい防止、カビの抑制）について

冷房・除湿の運転開始時、においが出るのを防ぐ。  
冷房・除湿の運転停止後に、エアコン内部のにおい成分を除去したり、カビの成長を抑える。  
お買い上げ時には、この機能が自動的に働くように設定されています。  
清潔で快適なお部屋のために、この機能のご使用をおすすめします。

# お知らせ表示を

## 室内ユニット

酸素運転中に、  
酸素の供給状態がわかる！



酸素モニター

空気の汚れ具合に応じて、酸素量を自動調整し、供給します。  
酸素の供給量が多いときは点灯、少ないときは緩やかに明るくなったり暗くなったりを繰り返します。

運転中に空気の汚れ具合がわかる！



キレイモニター

汚れている ← → きれいな

タバコの煙などに含まれる一酸化炭素・アルコール・水蒸気などに反応します。

運転開始後の約2分間は赤色を表示します。

汚れ具合に応じて色が変わります。

汚れ具合は、目安です。

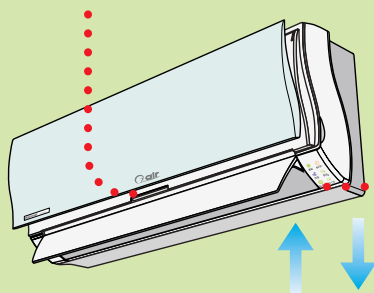

リモコン

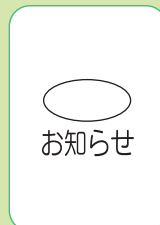

を室内ユニットに向けて押すと...

表示 (目安) が出ます

室内温度がわかる！

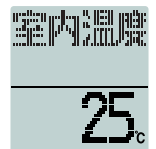

2秒後

室内湿度がわかる！

湿度40%以下のとき「40%」、  
湿度80%以上のとき「80%」と10%単位で表示

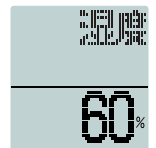

2秒後

室外温度がわかる！

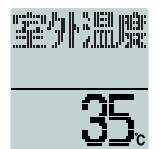

エアフィルター・空気清浄ユニットの  
掃除時期がわかる！

(下の表示が出たときが、お手入れ時期です)

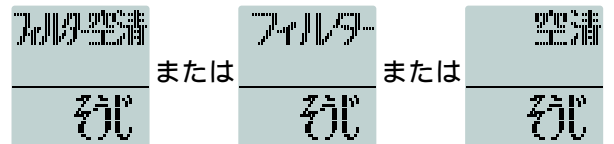

時期がくると、「運転 切/入」「自動・暖房・冷房・除湿」「酸素&換気」「超音波イオン空清」ボタンを押したときにも表示します。

正しく送受信できていないときは

— が表示されます。

リモコンを本体に向けて、もう一度「お知らせ」ボタンを押してください。(P.8ページ)



# 上手に使って！

上手な使いかたのヒントに...

## イオン空清と酸素&換気 運転で空気を新鮮きれいに

次の運転とも同時に  
運転ができます。

自動  
暖房  
冷房  
除湿

( 12、14ページ)



## 冷房時、外との温度差は 5～6 以内で

冷やしすぎは  
夏バテのもと。  
電気代もムダ  
になります。



## 除湿運転を上手に活用

湿度が下がれば、  
暑くても不快感は  
やわらぎます。



## 表示が出たらエアフィル ターなどのお手入れを！

お手入れをしな  
いで使用を続け  
ると性能低下や  
悪臭の原因に。  
電気代もムダに  
なります。

( 20ページ)



## おやすみ中の冷房・暖房は 控えめに

おやすみ中は体温の調節機能が低下  
しています。健康のため、おやすみ  
切タイマーの使用をおすすめします。  
( 13ページ)



## カーテンは 省エネの強い味方

日光をカットし、断熱効果のある  
カーテンやブラインドの利用を。  
特に夏場は、直射日光をふせぐと  
約5%の省エネ効果があります。



## 室外ユニットの 吹出口・吸込口をふさがずに

室外ユニットの周辺に物を置くと、  
騒音の原因や運転の妨げになり、  
十分な能力を発揮できません。



## 風向は 冷房・暖房で切り換えて

暖気は上に、冷気は下にたまります。  
風向は“暖房時は下向き、冷房時は  
水平に”がコツ。長時間、風を体に  
直接当てないようにしましょう。  
風向自動をおすすめします。

( 10、11ページ)



## うっすらと光るので暗いところで便利なボタン！



蛍光灯や自然の光を蓄えて光ります。  
汚れてくると光りにくくなりますの  
で、お手入れをしてください。

( 22ページ)

# 各部のなまえと準備

## 室内ユニット

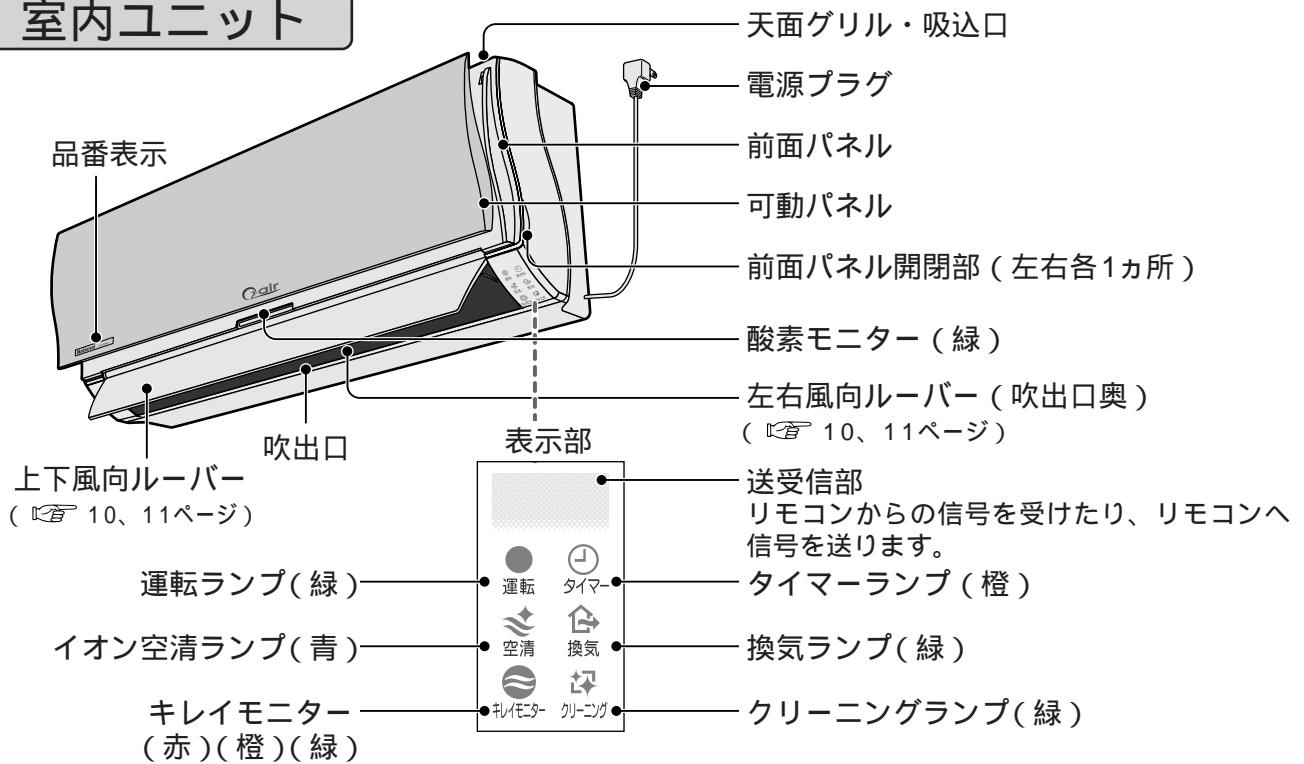

## 前面パネルを開けたとき

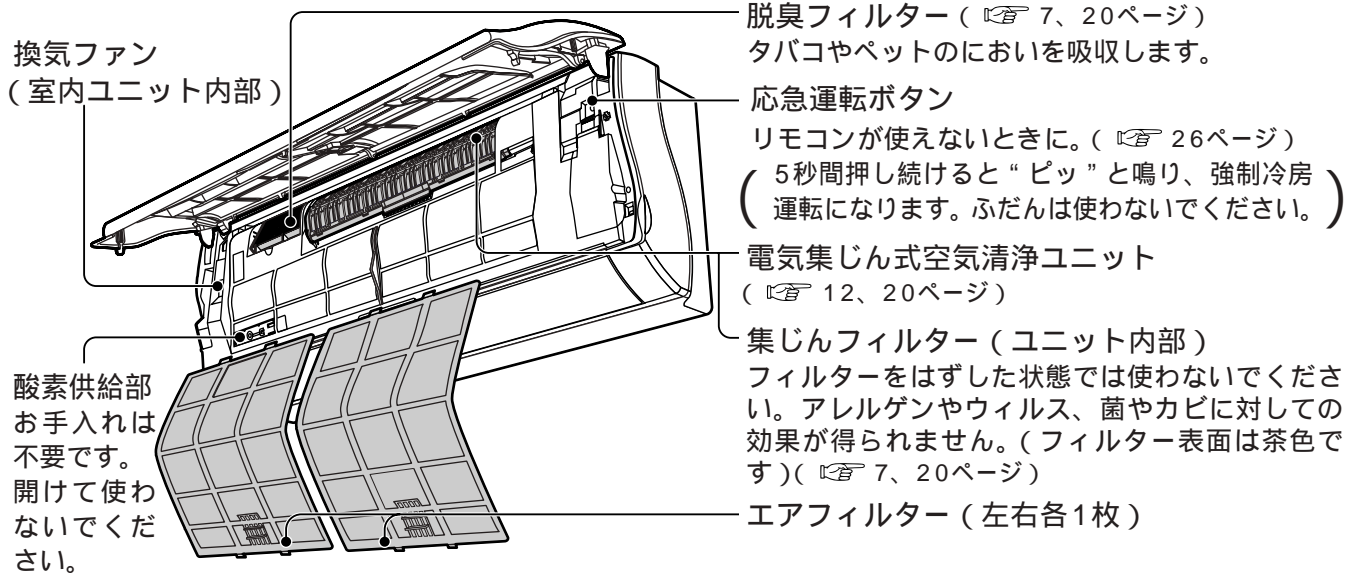

## 室外ユニット

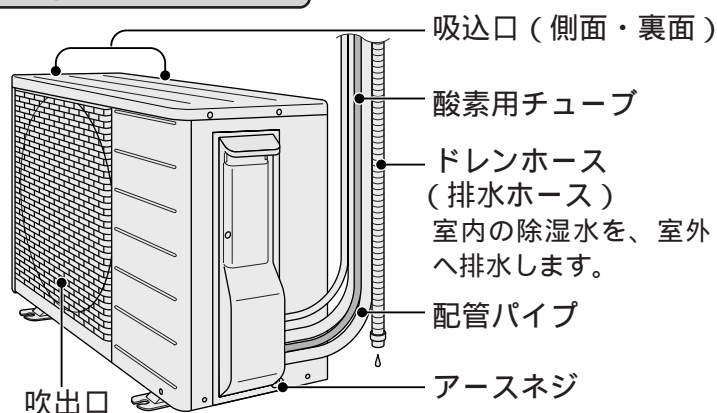

## 付属品

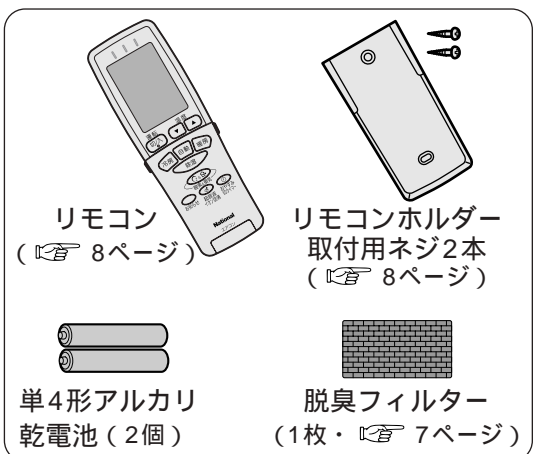

(室内ユニット・室外ユニット)

## 室内ユニットの準備

### 1 脱臭フィルター（付属品）を袋から出して付ける

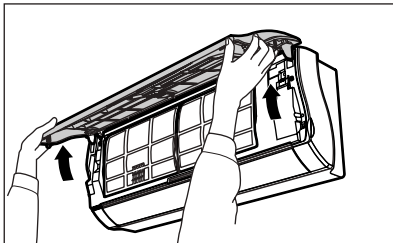

前面パネル開閉部（左右各1カ所）に指をかけ、ほぼ水平位置で止まるまで、ゆっくり手前に引き上げる。

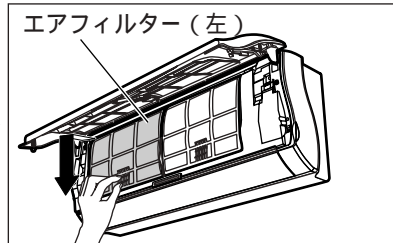

エアフィルターのツマミを持ち、手前に引いて下へはずす。

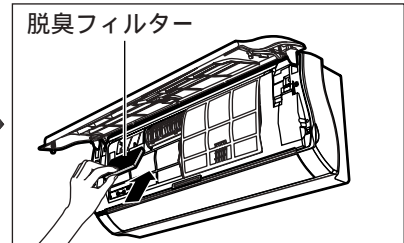

袋から出して、本体の取付枠にはめ込む。  
(上下・裏表はありません)

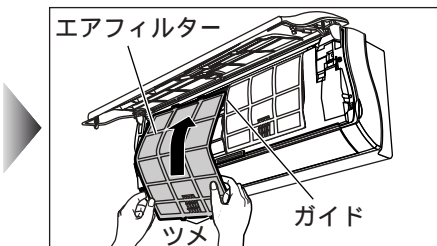

ガイドにそわせてエアフィルターを入れ、ツメ（2カ所）を上から差し込む。

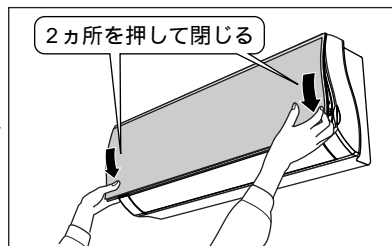

前面パネルを確実に閉じる。

#### お願い

脱臭フィルターは、開封後すぐに取り付けてください。  
前面パネル開閉時は、可動パネルを持たないでください。(誤動作・破損の原因)

### 2 電源プラグを差し込む

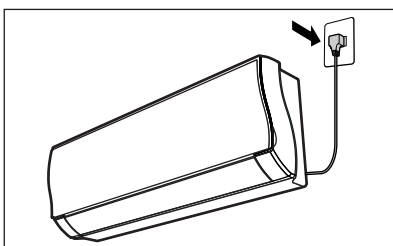

電源プラグをコンセントに差し込む。

## 集じんフィルターについて

アレルバスター・カテキン・バイオ除菌を集じんフィルターに加工しています。

アレルバスター ...フィルターで捕集したアレルゲン（ダニの死がいやフン、花粉などアレルギーの原因になる物質）の抗原性を抑制します。

試験機関：大阪市立工業研究所 試験方法：精密ダニアレルゲンの低減を酵素免疫測定により確認

カテキン .....フィルターで捕集したウイルスの活動を抑制します。

試験機関：北里環境科学センター 試験方法：ウイルスの不活化率をプラーク法により確認（フィルターは、「カテキン」特有のニオイがすることがありますが無害です）

バイオ除菌 .....フィルターで捕集した菌やカビの繁殖を抑制します。

試験機関：日本食品分析センター 試験方法：JIS-Z2801抗菌試験、ハロー法試験

# 各部のなまえと準備 (つづき)

## リモコン

### 表示部

図は説明のため、全部表示していません。

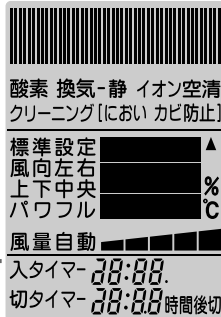

### 閉じたとき

送受信部  
室内ユニットと  
信号をやりとり  
します。

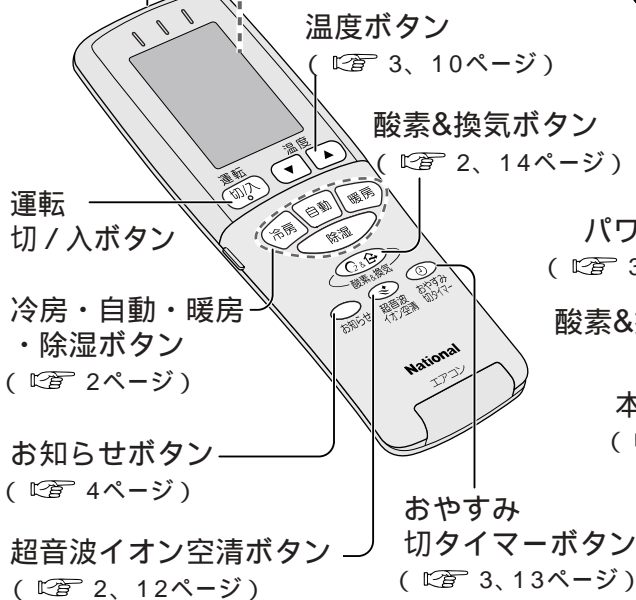

### 開けたとき

静かに開ける。  
(無理な力をかけない)

### 閉じたとき

扉の両側を  
持って、パチッと音が  
するまで閉じる。(閉じないと正しい操作ができません)

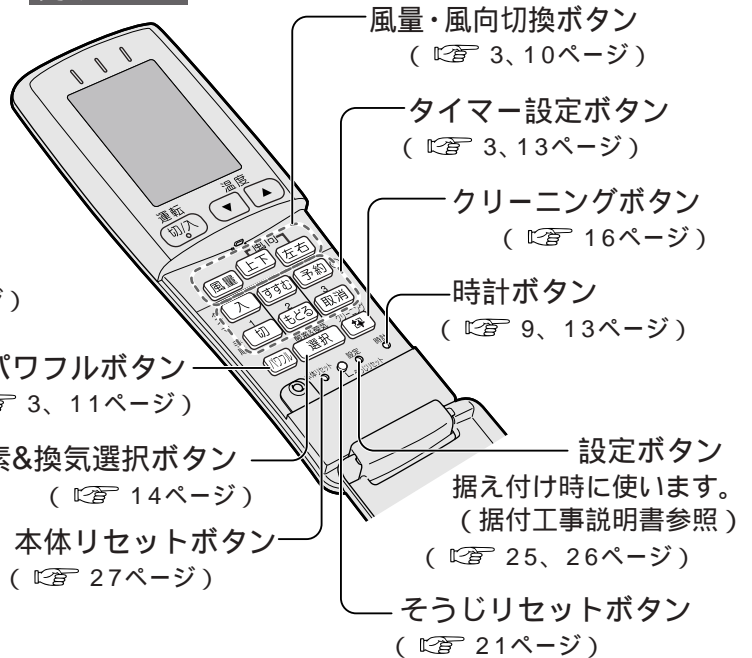

## リモコンの操作について

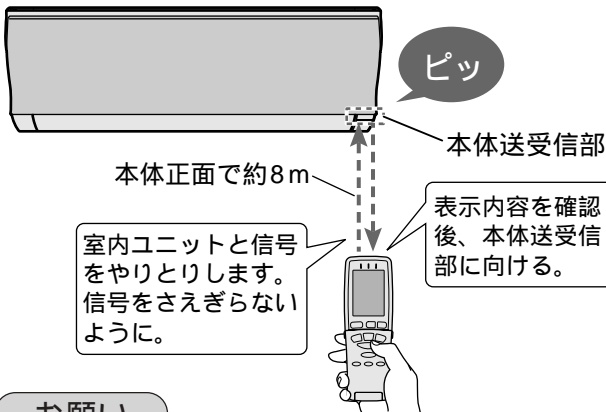

### お願い

電子瞬時点灯方式(インバーター方式など)の照明があるお部屋では、信号を受け付けられないことがあります。このようなときは、お買い上げの販売店にご相談ください。

### お知らせ

リモコン表示部の内容を室内ユニットに送信します。

## リモコンホルダー(付属品)について

壁などに取り付けて、リモコンを収納できます。

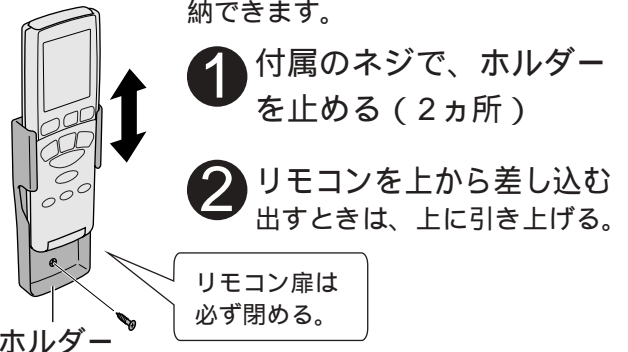

### お願い

ホルダーは熱(直射日光やストーブなど)の影響を受けない所に付けてください。収納したまま操作すると本体が正しく送受信しないことがあります。リモコンは必ずホルダーから出して本体送受信部に向けて操作してください。



# (リモコン)

## リモコンの準備

### 乾電池の入れかた

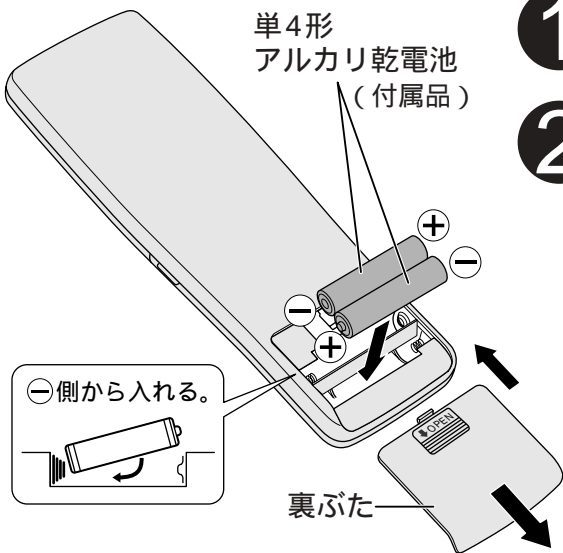

- 1 裏ぶたを開ける
- 2 乾電池を入れて、裏ぶたを閉める

### リモコン表示部

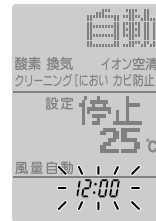

(表示が出ない場合は、乾電池) を入れ直してください。  
続けて現在時刻を合わせる。

### お知らせ

表示の明るさを変更することができます。  
( 25ページ)

### 現在時刻の合わせかた

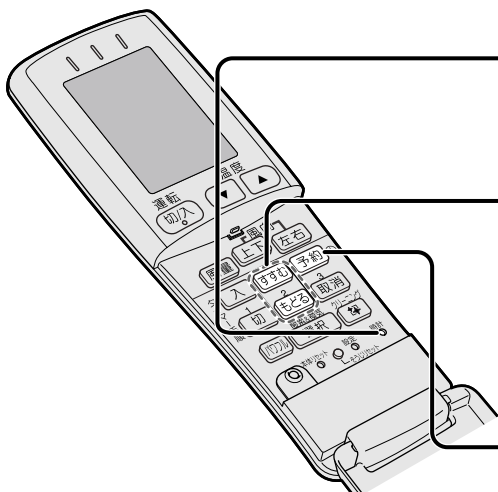

- 1 先の細いもので **時計** を押す → ◀点滅
- 2 **すすむ** **もどる** で現在時刻を合わせる → ◀点滅  
(例) 午後2時30分のとき  
押し続けると早送りします。  
夜の12時は「0:00」です。
- 3 **予約** を押す → ◀点灯

各部のなまえと準備 (リモコン)

## 乾電池の交換

### 交換時期

交換の目安は約1年です。  
送受信しにくくなったり、リモコンの表示部がうすくなったときに。

### お守りください

液漏れや発熱・破裂により故障やけがの原因となりますので、次のことをお守りください。  
新しいアルカリ乾電池を、2個同時に交換してください。(マンガン乾電池では寿命が短くなります)  
充電式(Ni-Cdなど)は、使わないでください。  
(寸法・形状・性能の一部が異なるため)  
長期間使わないときは、2個とも取り出してください。

### お知らせ

「使用推奨期限」に近いものは交換時期が早くなる場合があります。  
付属の乾電池は最初にお使いいただくために用意しているもので、1年に満たないうちに消耗することがあります。

# 温度・風量・風向調節

風量・風向上下・風向左右を自動で使うと...

風はお部屋の中心に向かって吹き出します。

お好みに合わないときは **風量** **上下** **左右** を押して調節してください。

暖房	<p>運転開始時は、運転ランプが点滅し、風が出ないことがあります。(冷風防止)</p> <p>風の温度が低いとき → 風の温度が高くなると → 設定温度に近づくと</p> <p>上下風向ルーバー：水平 → 下向き（スイングしません） → 下向き（スイングしません） 左右風向ルーバー：横向き → 中央 → スイング</p>
	<p>運転開始時は、においカット（👁️ 17ページ）が働くため、しばらく風が出ません。</p> <p>上下風向ルーバー：角度や速度を変化させながらスイング 左右風向ルーバー：スイング</p>
除湿	<p>運転開始時は、においカット（👁️ 17ページ）が働くため、しばらく風が出ません。</p> <p>上下風向ルーバー：上向きに固定（スイングしません） 左右風向ルーバー：スイング</p>
イオン空清	<p>イオン空清単独運転時</p> <p>上下風向ルーバー：角度や速度を変化させながらスイング 左右風向ルーバー：スイング</p>
酸素&換気	<p>酸素&amp;換気単独運転時</p> <p>上下風向ルーバー：角度や速度を変化させながらスイング 左右風向ルーバー：スイング</p>

## 風向ルーバーについて

運転を停止すると、自動的に閉じます。  
上の図は壁の中央に設置したときのものです。左設置・右設置をしたときは左右風向ルーバーの向きが異なることがあります。

### お願い

上下・左右の風向きは、必ずリモコンで変えてください。（誤動作・露付き・破損の原因）

## 上下風向ルーバーの調節角度

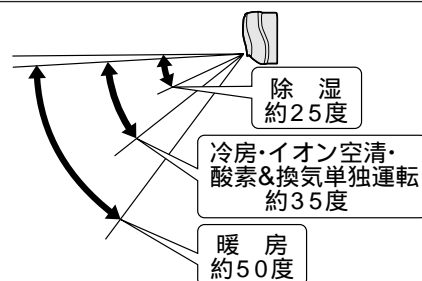

## 温度を変えた

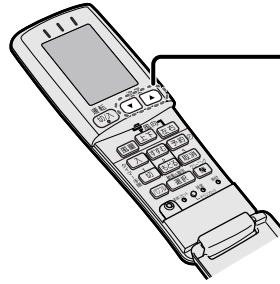

## 風量を変えた

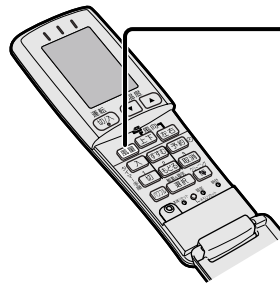

## 上下の風向き

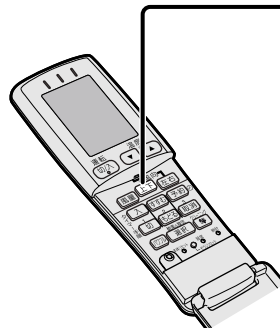

## 左右の風向き

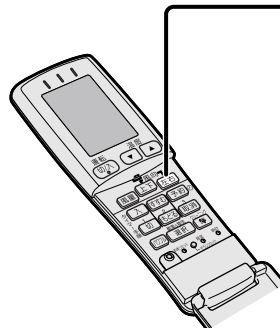

# パワフル

温度と風量を自動調節し、強めの運転をします。  
お風呂上がりや帰宅時など、早く冷やしたい・暖めたいときなどにおすすめします。

## いとき

### 温度

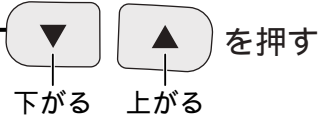

設定範囲 : 16 ~ 30

押すと、1 ずつ変わり、押し続けると早送りになります。

## いとき

### 風量

押すたびに、風量自動と5段階の風量が選べます。

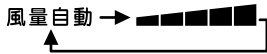

押し続けると早送りになります。

## を変えたいとき

### 上下

一度押すと現在の上下風向設定を表示し、押すたびに



と表示が変わります。  
4秒後に設定温度表示に戻ります。

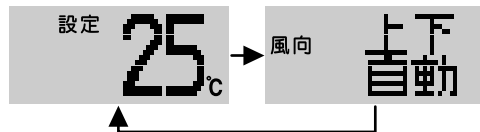

## を変えたいとき

### 左右

一度押すと現在の左右風向設定を表示し、押すたびに



と表示が変わります。  
4秒後に設定温度表示に戻ります。

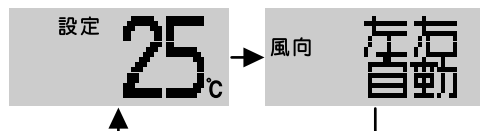

運転中に **パワフル** を押す

ピッ

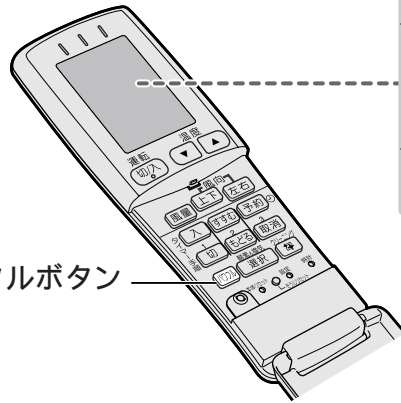

パワフルボタン

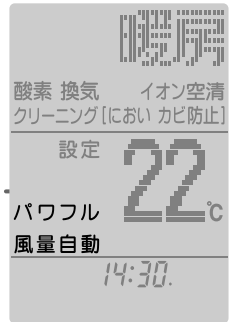

## 取り消すとき

**パワフル** を押す

### お知らせ

風量は自動になります。

酸素&換気単独運転時にパワフル設定はできません。

「お知らせ」ボタンを押したときの室内温度表示は、リモコンの設定温度より暖房で高め、冷房で低めになる場合があります。

# イオン空清

電気集じん式空気清浄ユニットで発生したマイナスイオンが、空気中のチリやほこりを帯電させ、アレルバスター・カテキン・バイオ除菌加工をした集じんフィルターでキャッチし、空気をきれいにします。また、超音波が集じん力を高めます。

## 警告



高圧注意

室内ユニットの吸込口の奥に指や棒などを入れない

電気集じん式空気清浄ユニットに高電圧がかかっており、感電の原因となります。

## イオン空清単独運転

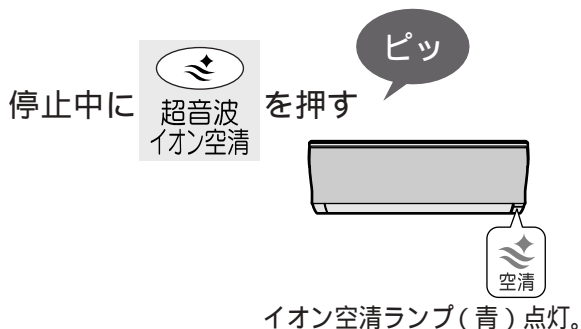

超音波  
イオン空清  
ボタン

停止するとき

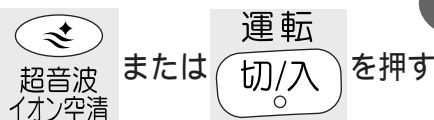

イオン空清ランプ消灯。

### お知らせ

停止中、リモコンに「酸素&換気」のいずれかの運転表示をしているときは「酸素&換気とイオン空清同時運転」になります。イオン空清単独運転したいときは、運転中に「酸素&換気」ボタンを押して、酸素&換気を取り消してください。イオン空清単独運転中に「自動」「暖房」「冷房」「除湿」「酸素&換気」ボタンを押すと同時運転になります。風量自動に設定している場合は、空気の汚れ度合いに応じて風量が変化します。

### お願い

電気集じん式空気清浄ユニットは確実に取り付け、前面パネルを閉じて運転してください。前面パネルが開いているときは、イオン空清ランプが点滅し、イオン空清運転できません。( 28ページ)

## イオン空清同時運転

(自動・暖房・冷房・除湿・酸素&換気  
いずれかとの併用)

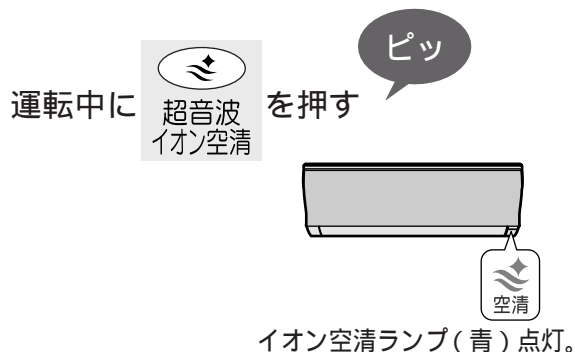

超音波  
イオン空清  
ボタン

イオン空清だけを取り消すとき

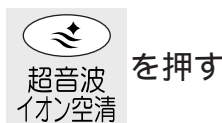

イオン空清ランプ消灯。  
運転は停止しません。(イオン空清のみ停止)

### お知らせ

「運転 切/入」ボタンを押すと同時運転が停止し、次回「運転 切/入」ボタンを押したときにも同時運転になります。風量は運転中の運転種類の風量になります。ただし、酸素&換気との同時運転のときは、イオン空清で設定している風量になります。

# タイマー予約 / おやすみ切タイマー

## タイマー予約

一度予約すると、毎日同じ時刻にタイマー運転します。「入タイマー」「切タイマー」を組み合わせても使えます。現在時刻が合っていることを確認してください。時刻表示が点滅状態ではタイマー予約ができません。

**1** 入 または 切 を選ぶ

**2** すすむ もどる を押し、

予約したい時刻を合わせる

10分単位で表示が変わり、押し続けると早送りします。

夜の12時は「0:00」です。

**3** 予約 を押す

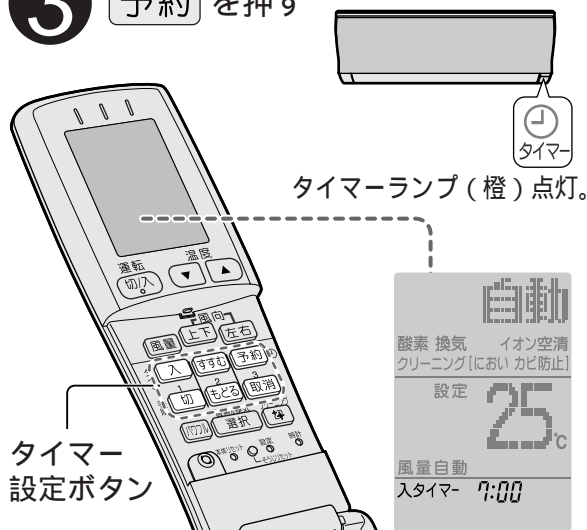

タイマー  
設定ボタン

タイマーランプ (橙) 点灯。

取り消すとき

入 または 切 を選び、

取消 を押す

タイマーランプ消灯。

予約をすると、現在時刻の表示は消えます。切タイマーで運転が停止しても、室内ユニットのタイマーランプは消えません。

(タイマー予約を取り消すと消えます)

入タイマーを予約すると、予約時刻に設定温度になるように、早めに運転を始めます。(最長約50分前)このとき、リモコンの表示は「停止」のままですが、予約時刻になると「停止」表示が消えて、運転中の表示になります。

おやすみ切タイマーと併用のときはおやすみ切タイマーが優先します。(おやすみ切タイマーで運転停止後、予約時刻を表示します)

## おやすみ切タイマー

選んだ予約時間後に自動停止します。

運転中に  おやすみ切タイマー を押す

押すたびに

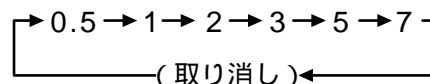

と表示が変わりますので、時間を選んでください。

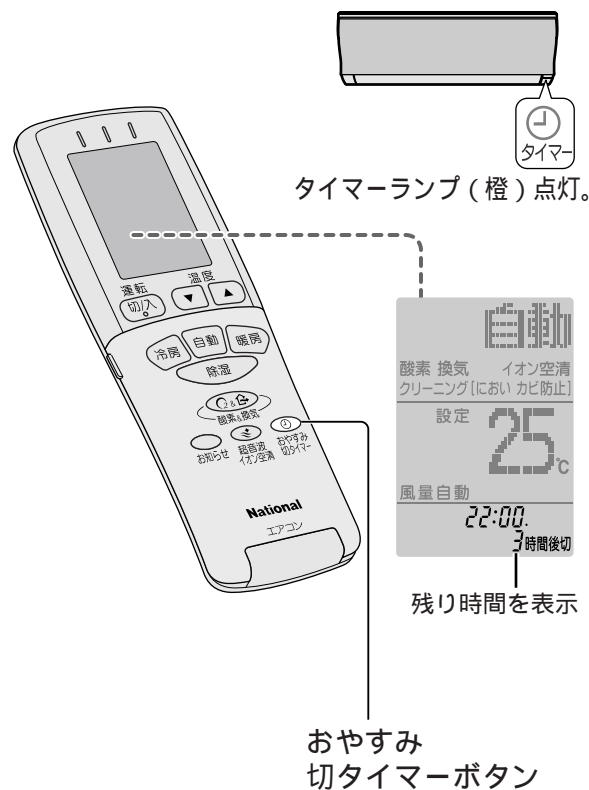

タイマーランプ (橙) 点灯。

残り時間を表示

おやすみ  
切タイマーボタン

5時間または7時間を選んだときは、3時間後に設定温度が変わります。

冷房・除湿時	約1 上がる
暖房時	約1 下がる

### こんなときにおすすめ

寝ている間の冷やしすぎ、暖めすぎの防止に。  
お出かけ時の切り忘れ防止に。

イオン空清ノタイマー予約ノおやすみ切タイマー

# 酸素&換気

酸素運転は、屋外空気の酸素を室外ユニットで濃度を高め、室内に供給します。

換気運転は、室内の空気を屋外に排気します。

「酸素&換気」には、酸素運転と換気運転の組み合わせにより5種類の運転があります。

- ・「酸素 換気」運転 空気の汚れ度合いに応じて酸素量と換気風量を自動調整します。
- ・「酸素 換気-静」運転 空気の汚れ度合いに応じて酸素量を自動調整し、供給しますが、静かな換気運転（排気）をします。
- ・「酸素」運転 空気の汚れ度合いに応じて酸素量を自動調整し、供給します。
- ・「換気」運転 空気の汚れ度合いに応じて換気風量を自動調整し、排気します。
- ・「換気-静」運転 換気風量は少なくなりますが、静かな換気運転（排気）をします。

## 「酸素&換気」の組み合わせを選ぶ

酸素&換気

選択

を押す

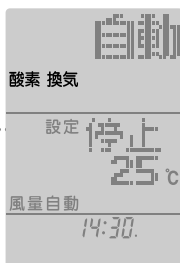
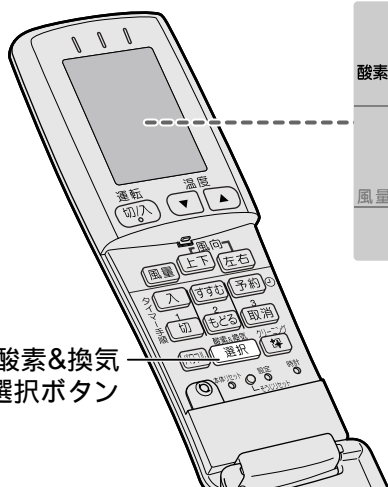

押すたびに、表示が変わります。

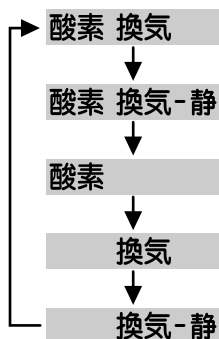

## 酸素運転について

酸素運転中は室内ユニットの酸素モニターが酸素の供給状態を表示します。

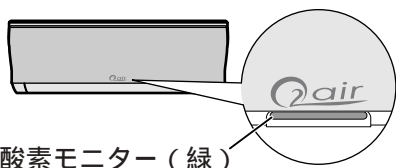

酸素供給量が多いとき : 点灯。

酸素供給量が少ないとき : 緩やかに明るくなったり暗くなったりを繰り返す。

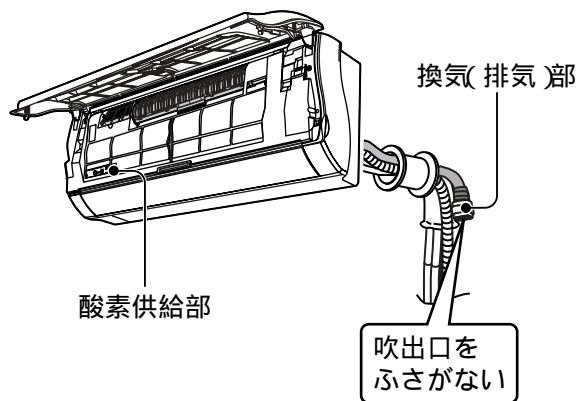

## 換気運転について

換気運転中は室内ユニットの換気ランプが点灯します。

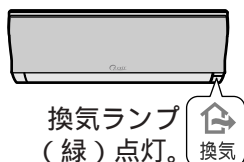

## 酸素&換気単独運転

停止中に  を押す ピッ

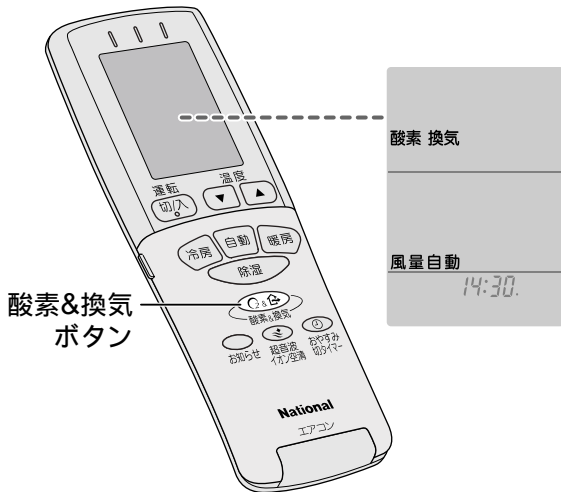

停止するとき

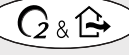
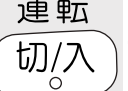
 または  を押す ピー

### お知らせ

停止中、リモコンに「イオン空清」が表示しているときは「イオン空清と酸素&換気同時運転」になります。酸素&換気単独運転したいときは、運転中に「超音波イオン空清」ボタンを押して、イオン空清を取り消してください。

酸素&換気単独運転中に「自動」「暖房」「冷房」「除湿」「超音波イオン空清」ボタンを押すと同時運転になります。

風量は自動になり、調節できません。  
パワフル運転はできません。

### お知らせ

酸素運転停止時、酸素機能を維持するために、酸素モニターが点滅することがあります。点滅中、可動パネルは閉じません。(最長約5分間)( 28ページ)

### お願い

燃焼器具と併用して運転するときは必ず窓を開けたり、換気扇で換気をしてください。  
(燃焼による酸素不足を補う酸素供給、排気はできません)

## 酸素&換気同時運転

(自動・暖房・冷房・除湿・イオン空清  
いずれかとの併用)

運転中に  を押す ピッ

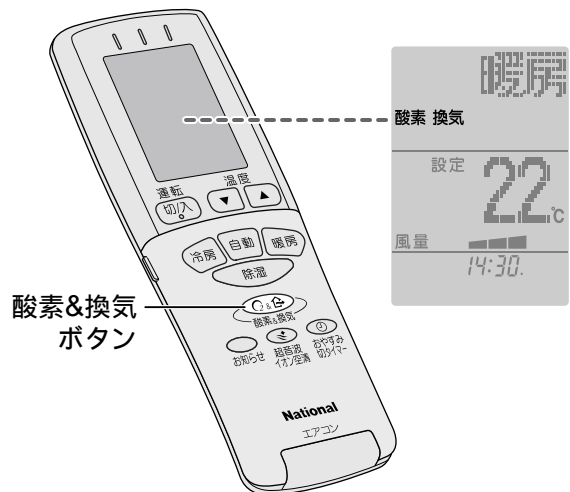

酸素&換気運転だけを取り消すとき

 を押す ピッ

運転は停止しません。  
(酸素&換気のみ停止)

### お知らせ

「運転 切/入」ボタンを押すと同時運転が停止し、次回「運転 切/入」ボタンを押したときにも同時運転になります。  
風量は、運転中の運転種類の風量になります。

# クリーニング

冷房または除湿運転を繰り返したときにエアコン内部から発生するにおいの原因には、じゅうたんや建材から発生するものや、生活臭（化粧品や汗、体臭など）が付着したもの、カビなどがあります。この付着したにおいの成分を洗い流している間、風の吹き出しを遅らせてにおいが出るのを防いだり、カビの成長を抑制したりするのがクリーニング機能です。

お買い上げ時には、クリーニング機能が自動的に働くように設定されています。

（清潔で快適なお部屋のために、この機能のご使用をおすすめします。）

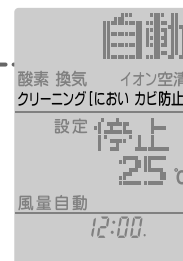
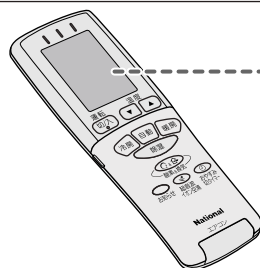

## クリーニング機能について

### においカット

冷房または除湿の毎運転開始時に、においが出るのを防ぐため、風の吹き出しを遅らせます。

風を止めている間に、付着したにおいの成分を除湿水といっしょに室外へ洗い流します。運転開始から約1分後に風が出ます。

### におい除去・カビ防止運転

冷房または除湿の運転停止後に、においの成分の除去と、カビの成長を抑制するための運転をします。

送風 暖房 送風の運転で、カビの成長を抑制したり、付着したにおいの成分を除去します。除去したにおい成分は、換気運転によって排気します。運転停止後、下記の運転条件に合ったときに、約30分間運転し、自動停止します。

#### 運転条件

前回のにおい除去・カビ防止運転開始から24時間経過後、冷房または除湿のいずれかを30分以上運転し、その運転を停止したとき。（切タイマーでの停止を除く）

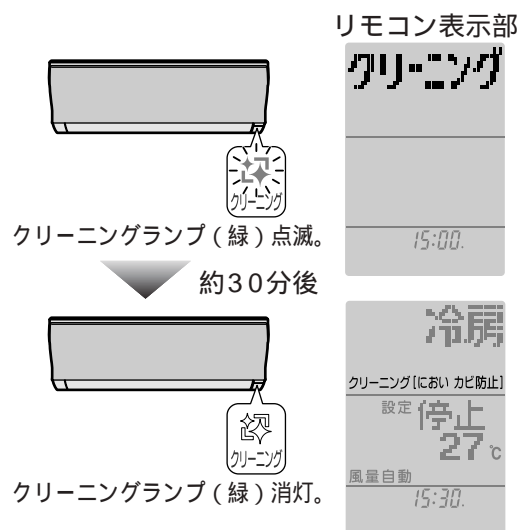
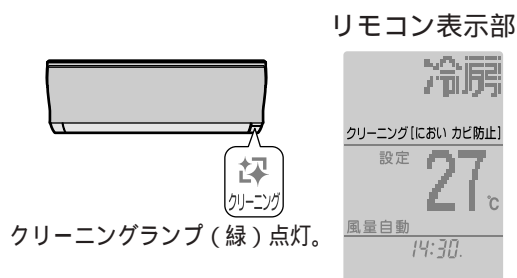

## クリーニングの運転例・・・クリーニング [におい カビ防止] 設定時

日付	8月1日		8月2日					
時間	9:00		0:00		9:00	前回のにおい除去・カビ防止運転から24時間後)		
エアコン動作	冷房	におい除去・カビ防止運転	停止	冷房運転	停止	冷房運転	におい除去・カビ防止運転	停止
リモコン操作	▲ 運転切		▲ 冷房運転入	▲ 運転切	▲ 冷房運転入	▲ 運転切	▲ 運転切	



## クリーニングの設定を変更（取り消し）したいとき

におい除去・カビ防止運転を取り消してにおいカットだけを設定したり、クリーニング（においカットと、におい除去・カビ防止運転）を取り消すことができます。

ただし、クリーニングの設定を変更（取り消し）したときは、カビが成長したり、におい成分が付着したままになることを防ぐため、におい除去・カビ防止運転を1日1回、手動で運転してください。

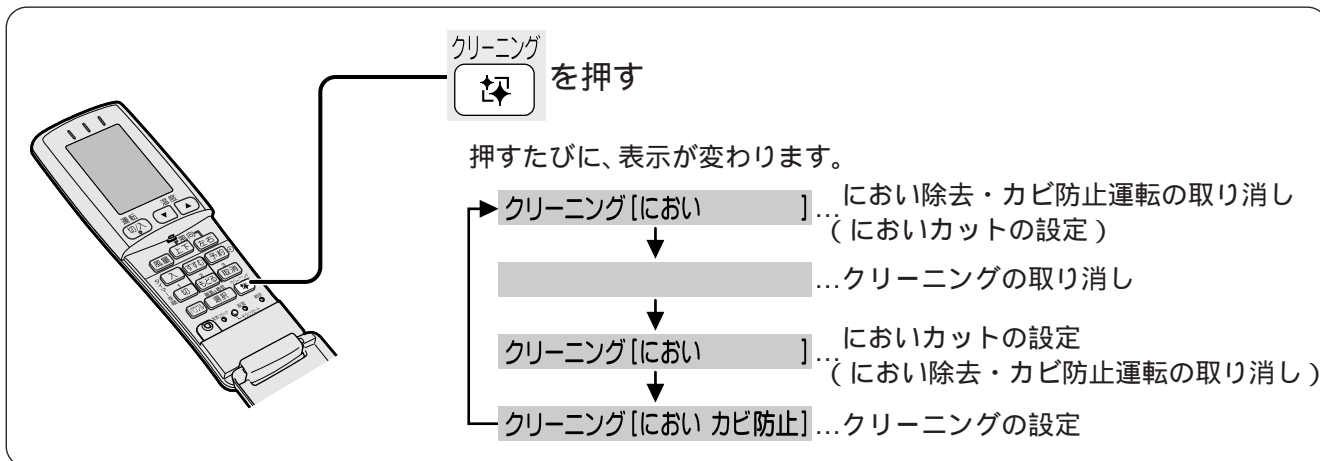

## におい除去・カビ防止運転のしかた（手動）

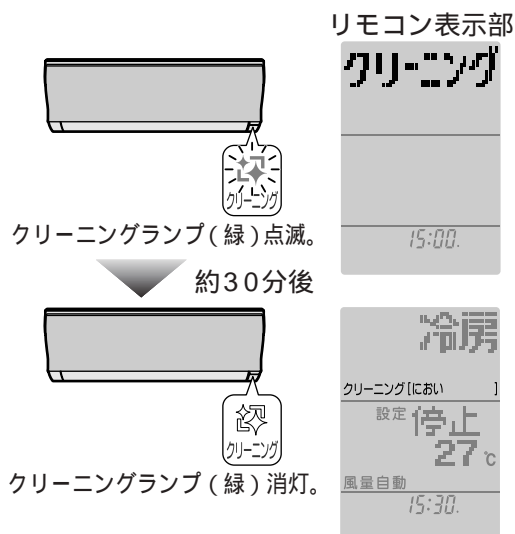
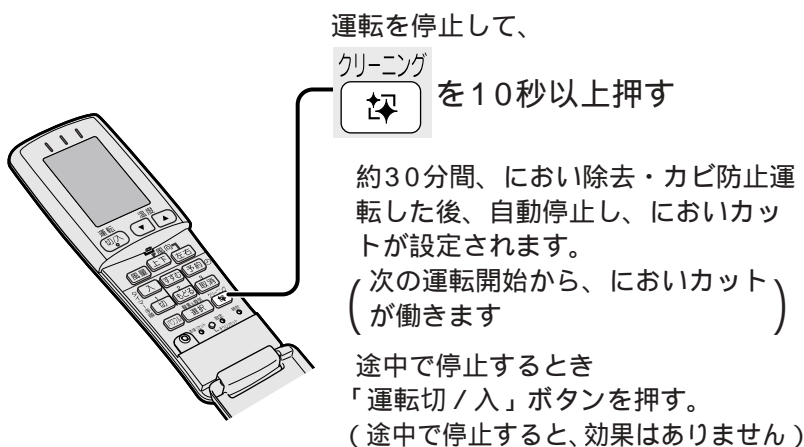

### お願い

クリーニングを設定していても、毎日電源プラグを抜いたり、毎日切タイマーで停止していると、におい除去・カビ防止運転をしなため、1日1回、手動で運転してください。

### お知らせ

におい除去・カビ防止運転中は、においが室内に出るのを防ぐため、上下風向ルーバーを閉じて換気運転します。

冷房・除湿で「パワフル」を設定しているときは、においカットは働かず、運転開始後すぐに風が出ます。(風の吹き出しを優先させるため)

におい除去・カビ防止運転終了後、すぐに冷房または除湿運転をすると、室内ユニットから霧が出ているように見える場合があります。これは、部屋の空気がエアコンから吹き出した冷たい風で冷やされて霧状になるため、異常ではありません。

クリーニングを取り消すと、室内ユニット表示部のクリーニングランプは消灯します。

クリーニングを取り消しても、冷房・除湿で風量自動を設定しているときは、においカットが働きます。このときは運転開始から約40秒後に風が出ます。

クリーニングの使用を続けても、においが気になるときは、エアコンクリーニング（内部洗浄）をおすすめします。(P.23ページ)

# 運転のしくみ

より快適に使っていただくために、知っておいてください。

運転条件以外で運転すると、保護装置が働いて停止することがあります。

運転の種類	運転条件	運転のしくみ
自動	—	<p>運転開始時の屋外・室内・設定の各温度に応じて、暖房・冷房・除湿のいずれかを自動的に選びます。その後、30分ごとに運転の内容を選び直します。運転の内容がお好みに合わないときは、暖房・冷房・除湿運転に変えてください。</p> <p>運転開始時：                      運転の内容を選んでいる約30秒間、運転ランプが点滅します。夏場や梅雨ときは、設定を20 以上でお使いください。19 以下で使うと、吹出口などに露が付き滴下することがあります。</p>
暖房	屋外温度：24 以下	<p>屋外0 以下になると：                      外の熱を室内に取り入れて暖房するため、能力は低下します。他の暖房器具との併用をおすすめします。</p> <p>運転開始時：                      運転ランプが点滅し、すぐに風が出ないことがあります。(冷風防止)                      霜取り運転：                      風が止まり、運転ランプが点滅します。屋外温度が低く、湿度が高いとき、室外ユニットに付いた霜を溶かします。(最長12分間)                      溶けた霜は室外ユニットから排水します。</p>
冷房	設定温度：20 以上 室内湿度：90%以下 屋外温度：21～43	<p>風量自動・クリーニングランプ点灯時：                      ( 10、16ページ)                      運転開始時、しばらく風が出ません。生活臭(化粧品、汗、体臭、ペット臭など)が風とともに出るのを防ぐためです。また、室内温度が設定温度に近づいたとき、ムダな運転を止めるため、風が止まることがあります。窓を開けたままや湿度が高い状態で運転を続けると、吹出口などに露が付き滴下することがあります。</p>
除湿	屋外温度：1 以上	<p>風量自動・クリーニングランプ点灯時：                      ( 10、16ページ)                      運転開始時、しばらく風が出ません。生活臭(化粧品、汗、体臭、ペット臭など)が風とともに出るのを防ぐためです。室温が設定温度に近づくまでは冷房運転、設定温度に近づくと、ごく弱い風量で湿気を取り除く運転になります。また、室内温度が設定温度に近づいたとき、ムダな運転を止めるため、風が止まることがあります。</p> <p>室内約16 以上のとき：                      風の温度はやや冷たくなります。                      室内約16 以下のとき：                      風の温度はやや暖かくなります。                      運転開始時、風が出ないことがあります。(冷風防止)</p>

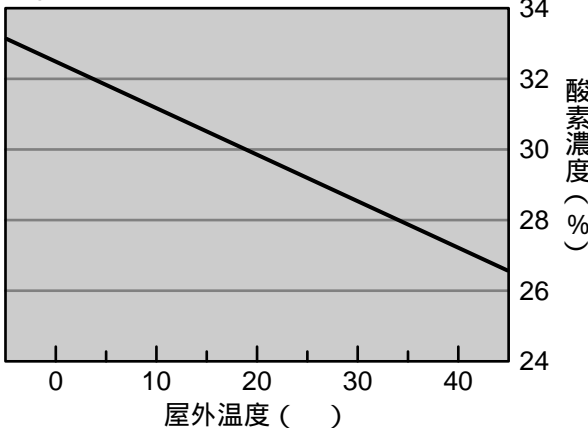
運転の種類	運転条件	運転のしくみ
酸素	—	<p>酸素濃度は、屋外温度によって変化します。(下図参照)</p> <p>(例) 酸素単独運転時</p>  <p>その他の運転と同時運転するときの酸素濃度は異なります。</p> <p>酸素単独運転時の風量は自動になり、調節できません。屋外温度が約10℃以下の時に酸素運転を停止すると、酸素モニターが点滅し、酸素機能を維持するための乾燥運転になります。(最長約5分間)</p> <p>運転開始時から約2時間は酸素モニターが点灯し、その後空気の汚れ度合いによって状態を表示します。</p>
換気	—	<p>換気単独運転時の風量は自動になり、調節できません。換気扇のような強力な換気能力はありません。</p>
クリーニング	—	<p>電源プラグを差し込んで24時間経過後、冷房・除湿のいずれかを30分以上運転して停止したときに働きます。次からは、その時間を目安に24時間ごとに働きます。(P.16ページ)</p>

### 可動パネルについて

運転を開始すると、空気を吸い込むために可動パネルが開きます。

電源プラグを差し込んだ後や運転開始時は、開くまでにしばらく時間がかかります。

# お手入れ

お手入れの前に、必ず運転を停止し電源プラグを抜いてください。

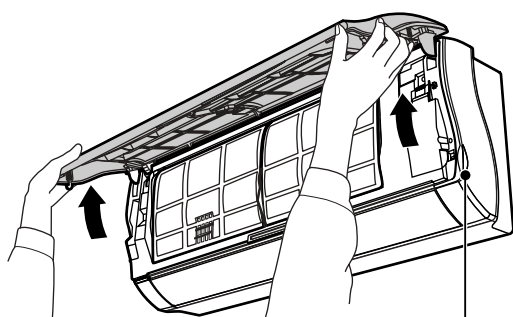





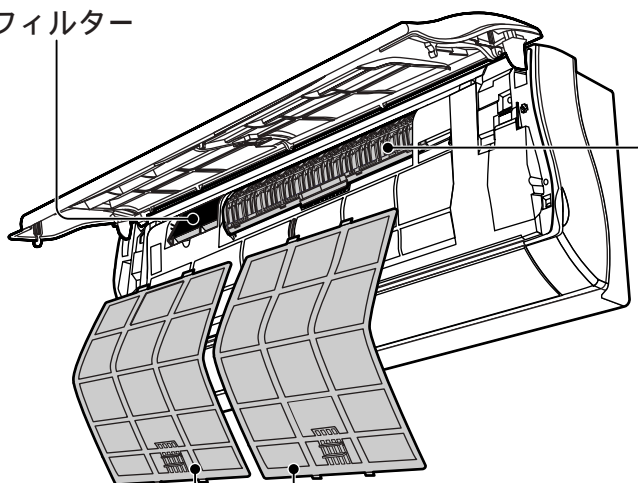

前面パネル開閉部（左右各1ヵ所）に指をかけ、ほぼ水平位置で止まるまでゆっくり引き上げる。

脱臭フィルター

電気集じん式空気清浄ユニット

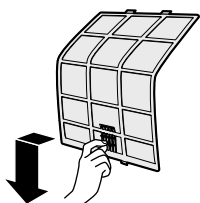
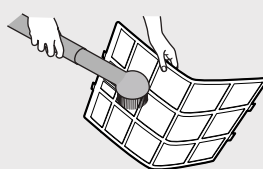

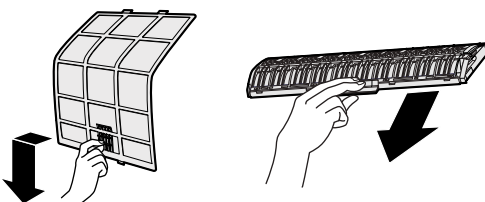
エアフィルター

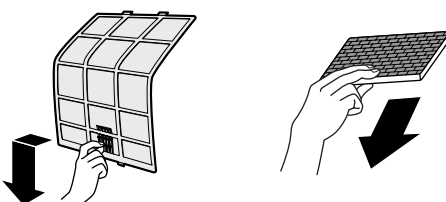
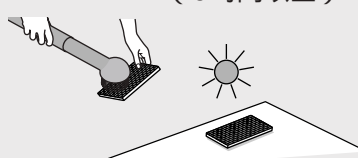
お手入れ時期 品名	お手入れの前に	お手入れの方法
<p>リモコンに   または                       が表示したとき</p> <p>エアフィルター</p>	<p>エアフィルター（左・右）をはずす ツマミを持ち、手前に引いて下へはずす。</p> 	<p>掃除機でほこりを吸い取る</p> 
<p>リモコンに   または                       が表示したとき</p> <p>電気集じん式 空気清浄 ユニット</p>	<p>電源プラグを抜き、前面パネルを開ける</p> <p>エアフィルター（左・右）をはずし、 空気清浄ユニットをはずす</p> 	<p>水洗いする</p>  <p>約3年に1回を目安に フィルターを交換。 (集じん・除菌などの効 果がなくなるため)</p>
<p>半年に1回</p> <p>脱臭 フィルター</p>	<p>エアフィルター（左）をはずし、 脱臭フィルターをはずす</p> 	<p>掃除機でほこりを吸い取り、天日干しする (6時間以上)</p>  <p>約3年に1回を目安に フィルターを交換。 (光による再生能力がな くなるため)</p>

別売品（お近くの販売店でお買い上げください）

品名	品番	希望小売価格(税別)
エアフィルター	CWD001105 (1枚)	600円
空気清浄ユニット用集じんフィルター	CZ-SAE4 (2枚1組)	2,000円
脱臭フィルター	CZ-SAD6 (1枚)	1,800円

(2004年1月現在)



### お知らせ

アレルバスター・カテキン・バイオ除菌・脱臭の効果は環境により減少することがあります。

お手入れ時期は目安です。使用状況によっては、においが発生する場合があります。早めのお手入れをおすすめします。

お手入れをしないで使用を続けると、性能低下や悪臭のもとになることがあります。古いフィルターは不燃物ゴミです。処分されるときは、お住まいの地域のゴミ分別方法に合わせて処分してください。

そうじリセットボタン

### お手入れの後に

ひどい汚れは、薄めた台所用洗剤(中性)を使用し、その後水洗いをして日陰でよく乾かす。  
(ストーブの前やドライヤーなどで乾かさない。)

ひどい汚れは、薄めた台所用洗剤(中性)でユニットごとつけおき洗いをし、その後水洗いをして日陰でよく乾かす。  
(分解しない。タワシのような硬いもの、漂白剤は使わない。ストーブの前やドライヤーなどで乾かさない。集じんフィルターは必ず取り付けてください。(故障・異常音の原因))

交換のしかた

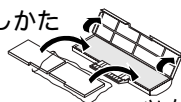

内部の金属部分にさわらない

ツメ(4カ所)を引いて開ける

ひどい汚れは、薄めた台所用洗剤(中性)でつけおき洗いをし、その後水洗いをして天日干しする。  
(こすったり、もみ洗いをしない。漂白剤を使わない。日光により脱臭機能を再生します。)

エアフィルター(左・右)を付ける  
ツメを本体の穴に差し込む。

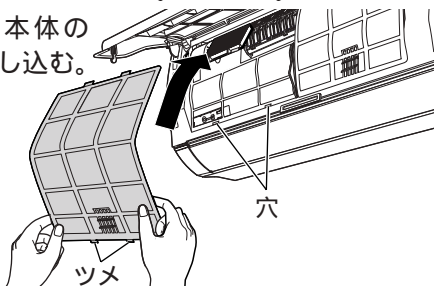

空気清浄ユニットを取り付け、  
エアフィルター(左・右)を付ける

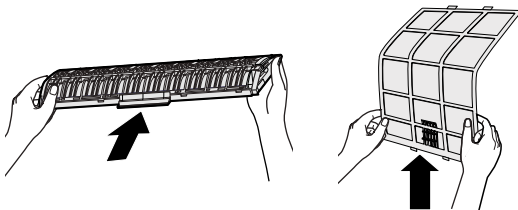

十分に乾いていること。  
空気清浄ユニットは、“カチッ”と音がするまで確実に入れる。

脱臭フィルターを取り付け、エアフィルター(左)を付ける

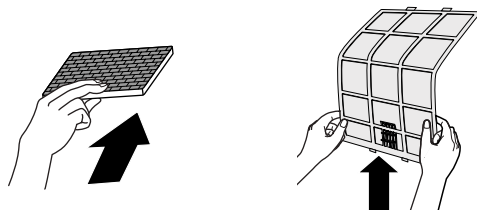

脱臭フィルターに上下・裏表はありません。

前面パネルを確実に閉じて、電源プラグを差し込む

リモコンの「そうじリセット」ボタンを押す(次の運転時、リモコンの「そうじ」表示が消えます)

お手入れ



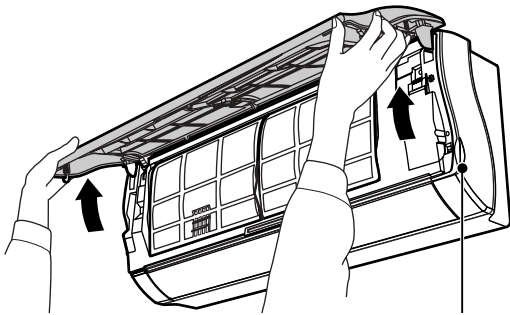

# お手入れ (つづき)

お手入れの前に、必ず運転を停止し電源プラグを抜いて

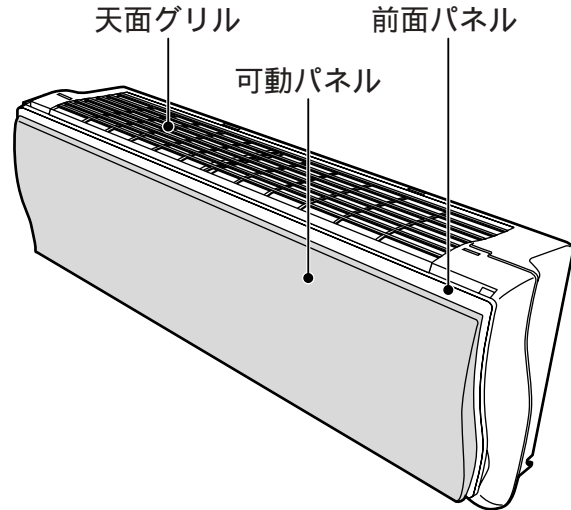

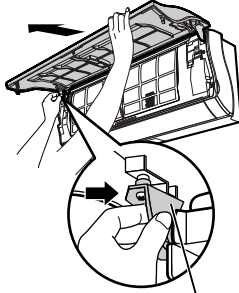
前面パネル開閉部 (左右各1カ所) に指をかけ、ほぼ水平位置で止まるまでゆっくり引き上げる。

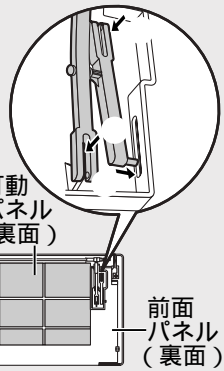
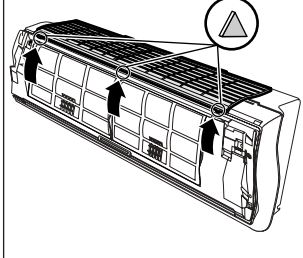

品名	お手入れの前に		お手入れの方法
<p>前面パネル ・ 可動パネル</p>	<p>電源プラグを抜き、前面パネルを開ける</p>	<p>前面パネルをはずす 両手で前面パネルを水平以上に止まる位置まで押し上げ、右または左の灰色のアームを内側に押しながら手前にはずす。</p>  <p>灰色のアーム イスなどに乗って作業をする場合は、転倒にご注意ください。前面パネルの落下にもご注意ください。</p>	<p>洗って乾かす</p>   <p>可動パネル (裏面) 前面パネル (裏面)</p>
<p>天面グリル</p>		<p>天面グリルをはずす ▲ (3カ所) を押し上げる。</p> 	<p>からぶきする</p> 
<p>室内ユニット ・ リモコン</p>	<p>電源プラグを抜く</p>		

ください。

## エアコンクリーニング（内部洗浄）について

室内ユニット内部の洗浄はお買い上げの販売店または、修理ご相談窓口（☎ 35ページ）へご依頼ください。お客様自身で実施されますと故障・水漏れの原因となることがあります。

### 長期間使用しないときは...

エアコン内部を清潔に保つために、におい除去・カビ防止運転（手動）することをおすすめします。（☎ 17ページ）

### 点検整備のおすすめ

エアコンを数シーズンご使用になると内部が汚れ、性能が低下することがあります。ご使用状態によっては、においが発生したり、ゴミ、ほこりなどにより除湿水の排水が悪くなる場合があります。



通常のお手入れとは別に弊社推奨の技術者による点検整備をおすすめします。費用など詳しいことは、お買い上げの販売店にご相談ください。

## お手入れの後に

やわらかい布やスポンジで水洗いする。その後、水気を十分ふき取るか陰干しする。

- ・可動パネルは外さない。
- ・強く押しついたり、タワシのような硬いものは使わない。（傷つき防止）
- ・ひどい汚れは薄めた台所用洗剤（中性）を使用して、その後よく洗い流す。
- ・直射日光の当たる所やストーブなどで乾燥させない。（変色・変形の原因）
- ・前面パネルと可動パネルの間に指などをはさまないように気をつける。

前面パネルと可動パネルが外れたときは...

- 可動パネルの上に、前面パネルをのせ、前面パネルを少し浮かせた状態で差し込む
- “パチン”と音がするまで確実に付ける
- （前面パネルと可動パネルは3カ所で固定しています。）

やわらかい布で、ふく。（化学ぞうきんなどを使うときは、その注意書きに従ってください）

- ・ひどい汚れは、薄めた台所用洗剤（中性）をふくませ、よくしぼった布でふき取り、その後からぶきする。
- ・40℃以上のお湯・シンナーなどの揮発性のもの・みがき粉などは使わない。

### 天面グリルを付ける

ガイドにそわせ、奥まで挿入する。“パチン”と音がするのを確認し、確実に付ける。

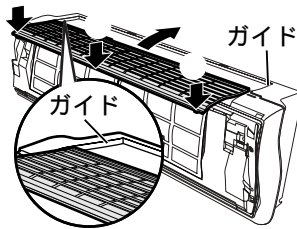

### 前面パネルを付ける

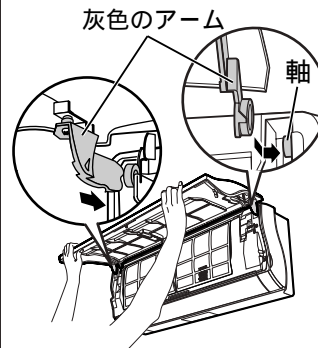

前面パネルを水平にして、灰色のアームを片方ずつ順番に奥まで押し込む。（灰色のアームが本体の軸にはまります。）

前面パネルを確実に閉じて、電源プラグを差し込む

電源プラグを差し込む

お手入れ

# こんなときは

(室内ユニット)

## キレイモニター用センサーの感度を変えたいとき

キレイモニター用センサーの感度は3段階に調節できます。汚れに対する感度を高く(または低く)したいときなどに。

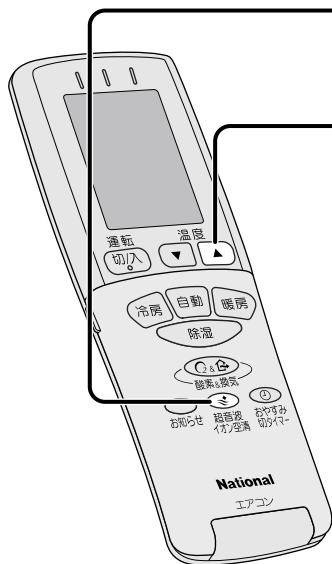
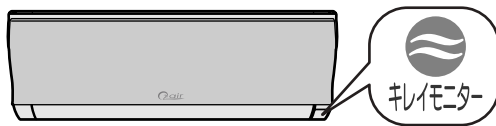

1

超音波イオン空清 を5秒間押す

リモコン表示部

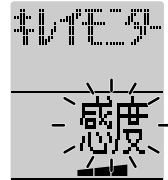

点滅

2

温度ボタンの ▲ で感度を選ぶ  
押すたびに

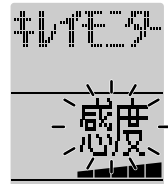

表示

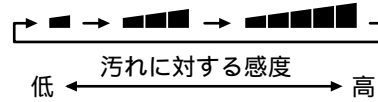

汚れに対する感度

と表示が変わります。

(お買い上げ時は ■■■ に設定されています)

3

超音波イオン空清 を押す

ピッ

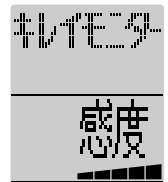

点灯

## 室内ユニット表示部(ランプ)の明るさを変えたいとき

睡眠時など表示部(ランプ)の明るさが気になるときに、明るさを暗めに設定することができます。

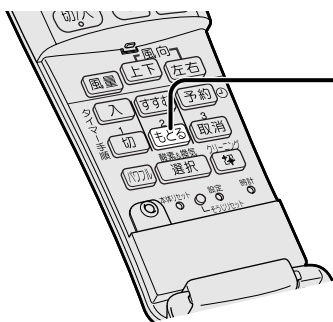

もどる を5秒以上押す

ピッ

元に戻すときは、もう一度「もどる」を5秒以上押してください。



## 酸素モニターを消したいときは...

酸素運転時に、酸素モニターが点灯しないように設定することができます。

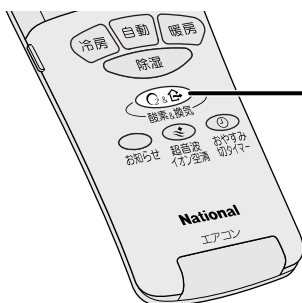

酸素&換気 を5秒以上押す

ピッ

元に戻すときは、もう一度「酸素&換気」を5秒以上押してください。



酸素モニター消灯。

お知らせ

モニターは消えますが酸素機能は働きます。



# (リモコン)

## リモコン表示の明るさを変えたいとき

リモコン表示部の明るさを「0～15」の間で調節できます。数字が大きいほど明るくなります。

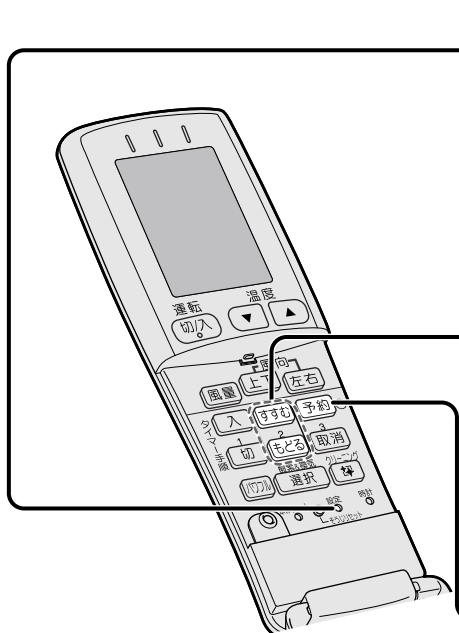

**1** 先の細いもので  
設定 を5秒間押す

リモコン表示部に「コントラスト」の文字と、明るさを表す■と数字が表示されます。

リモコン表示部

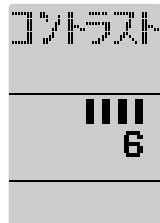

**2** すすむ もどる で  
明るさを調整する  
(お買い上げ時は「6」に  
設定されています)

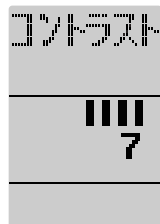

**3** 予約 を押す



### お知らせ

乾電池を交換すると、設定は「6」に戻ります。  
もう一度設定を変えてください。

元の表示に戻る

## 運転開始時のリモコン設定温度と風向の表示時間を変えたいとき

2秒間または4秒間に表示時間を変えることができます。  
(表示をゆっくり見たいときは4s(4秒間)を選んでください)

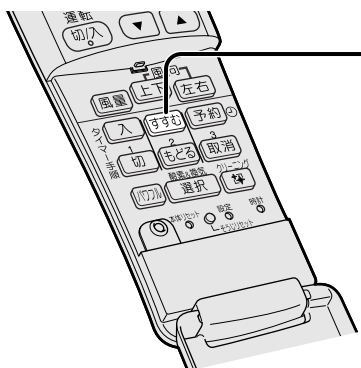

すすむ を5秒間押す

リモコン表示部に4s(4秒間)または2s(2秒間)のどちらかを表示します。

2秒後に元の表示に戻り、設定完了です。  
(お買い上げ時は2s(2秒間)に設定されています)

リモコン表示部



↓ 2秒後



### お知らせ

乾電池を交換すると、設定は2s(2秒間)に戻ります。  
もう一度設定を変えてください。

# こんなときは (つづき)

## リモコンをなくした・乾電池が切れた...

応急運転ができます。このときは、設定25の自動運転（イオン空清、酸素&換気を設定していたときは同時運転）となり、温度調節などはできません。

お近くの販売店でお買い上げください  
 品名 / リモコン  
 品番 / CWA75C2406X  
 希望小売価格 (税別) / 6,000円  
 (2004年1月現在)

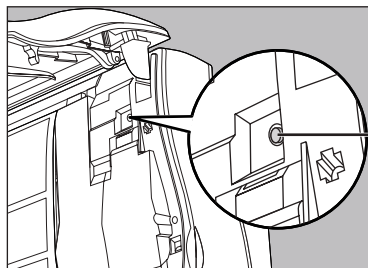

- ① 電源プラグを差し込む
  - ② 応急運転ボタンを押す
- 停止するとき  
もう一度押す。

## 設置・移設した...

風向自動時、風をお部屋の中心に向かって吹き出させるために、室内ユニットの設置場所（中央・左・右）を本体に記憶させます。（設置位置メモリー）

(例) 左側設置の場合

「左」に設定します。

- ① 先の細いもので  
設定 を押す
- ② 左右 を押す  
押すたびに  
→ 中央 → 左 → 右 →  
と表示が変わります。  
(お買い上げ時は「中央」  
に設定されています)
- ③ 設置場所を選んで、  
点滅中に 予約 を押す

リモコン表示部

◀ 点滅

↓

◀ 点滅

ピッ

◀ 点灯

## 停電になった...

運転中は  
停止します。通電後あら  
ためて運転してください。  
タイマー予約中は  
取り消されます。(室内ユ  
ニットのタイマーランプ  
消灯) 通電後もう一度予  
約してください。



## 雷が鳴り出した...

落雷のおそれがあるときは  
運転を停止し、エアコンに  
触れないでください。  
(感電のおそれがあります)



## 長期間使用しないときは...

におい除去・カビ防止運転（手動）をする  
( 17ページ)

運転を停止し、  
電源プラグを抜く

リモコンの乾電池を取り  
出す (液漏れ防止のため)

# すぐに販売店へ / お調べください

## 警告

異常時（こげ臭いなど）は運転を停止し、電源プラグを抜く

修理は自分でしない



電源プラグを抜く

発熱による火災・感電の原因。

お買い上げの販売店または、修理ご相談窓口へ。



禁止

火災・感電の原因。

お買い上げの販売店または、修理ご相談窓口へ。

### こんなときは

運転中に異常音がする  
室内ユニットから水が漏れる  
誤って水や異物を入れてしまった  
スイッチやボタンの操作が不確実  
こげ臭いにおいがする  
ブレーカーがたびたび切れる  
電源コードやプラグが異常に熱くなる

### すぐに販売店へ

運転を停止し、電源プラグを抜いてください。

### こんなときは

タイマーランプが点滅する  
タイマーランプとイオン空清ランプが点滅する

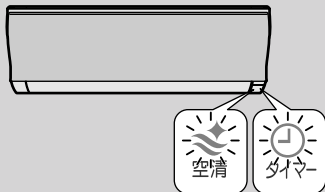

### お調べください

リモコンの扉を開け、先の細いもので「本体リセット」ボタンを押し、再運転してください。

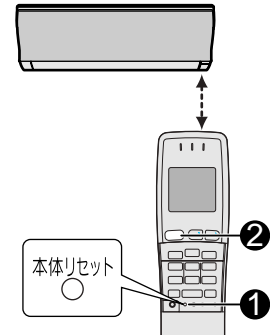

ランプが点滅しないで運転を続けたら、そのままご使用ください。  
再度ランプが点滅したら、下記手順に従って確認後、運転を停止し、電源プラグを抜いてください。

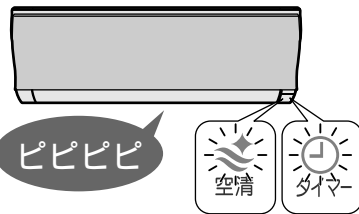

お知らせボタンを押す

リモコン表示部に3けたの英数字が表示されます。  
この英数字を販売店にご連絡ください。

#### 表示される英数字

H	HまたはFに続く数字は、異常の内容によって異なります。
F	

英数字がH23、H24、H25、H27、H28の場合のみ、修理をするまで暖房または冷房の一時的に能力を制限した運転ができます。（H23は冷房のみ）

リモコンで暖房または冷房を選び、運転してください。（受信音“ピピピピ”）

H11

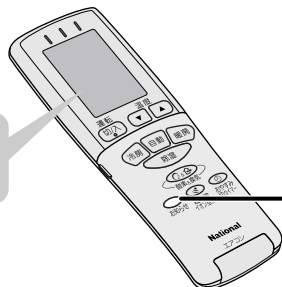

修理のご依頼は ⇨ 「保証とアフターサービス」をご覧ください。（☞ 34ページ）

こんなときは / すぐに販売店へ / お調べください

# 故障かな!?

故障ではありません。お問い合わせや修理を依頼される前に、ご確認ください。

こんなときは		お調べください	参照ページ
本体	暖房時、室外ユニットから水や湯気が出る	屋外温度が低く、湿度が高いとき、室外ユニットに霜が付きます。その霜が溶けて、水や湯気となって出するためです。 	-
	運転しない	リモコン表示部に「停止」が表示されていませんか？	8
		ブレーカーが切れていませんか？	-
		電源プラグがコンセントからはずれていませんか？	7
		タイマーの使いかたをまちがえていませんか？	13
	よく冷えない、暖まらない	イオン空清単独運転、酸素&換気単独運転、酸素&換気とイオン空清同時運転になっていませんか？ 温度調節のしかたをまちがえていませんか？ エアフィルターなどが汚れていませんか？ 吹出口・吸込口をふさいでいませんか？ 窓やドアが開いたままになっていませんか？ 換気扇やガスコンロを使用していませんか？	12、14、15 10、18 20 5 - -
	運転中、急に動きがおかしくなる	無線などにより、誤作動することがあります。いったん運転を停止し、電源プラグを抜いてから、再度電源プラグを差し込み運転をしてください。リモコン扉の開閉時にボタンに触れていませんか？	- 8
	冷房時、霧が出ているように見える	部屋の空気が、エアコンから吹き出した冷たい風で冷やされ霧状になるためです。	-
	運転・停止をするボタン以外のボタンで運転・停止する	リモコン表示部を確認してください。停電などの発生により、リモコン表示と本体の運転が一致していないときにボタンを押すと、リモコンの表示内容が送信されるためです。	8、26
可動パネルがすぐに開かない	運転開始時にパネル位置を元に戻してから開くため、すぐに開きません。しばらくすると開きます。	-	
停止後、エアコンが勝手に動き出す	クリーニング[におい カビ防止]機能のにおい除去・カビ防止運転をしています。(クリーニングランプ点滅)	16	
リモコン	受信しない	リモコン送受信部を室内ユニットの受信部に向けて操作していますか？ 乾電池が消耗していませんか？	8 9
	表示がうすい、出ない	明るさの調整をしてみてください。 乾電池が消耗していませんか？乾電池の⊕ ⊖ が逆になっていませんか？	25 9
ランプ	イオン空清ランプが点滅する	いったん運転を停止し、次のことを確認してから再運転してください。 ・前面パネルが開いていませんか？ ・電気集じん式空気清浄ユニットに水やゴミが付着していませんか？	12 20
	掃除後リモコンに「フィルターそうじ」「空清そうじ」が表示する	エアフィルターまたは電気集じん式空気清浄ユニットのお手入れ後、「そうじリセット」ボタンを押しましたか？	21
	クリーニングランプが点滅する	におい除去・カビ防止運転時は約30分間、点滅します。	16
	運転停止後、酸素モニターが点滅する	酸素機能を維持するために、リモコンで運転を停止しても運転を続けることがあります。この間点滅します。(最長約5分間)	15、19
	空気がきれいなのにキレイモニターの「赤」や「橙」が点灯する	急な温度変化(ドアや窓の開閉)にも反応します。 運転開始後、2分間は赤色を表示します。	-
	空気が汚れているのにキレイモニターの「緑」が点灯する	空気が汚れた状態が長時間続いたり、霜取り運転中など風を止めている間は、その状態がきれいな状態であると判定することがあります。	-
	室内ユニット表示部のランプが暗い	明るさを「暗め」に設定していませんか？	24

こんなときは		お調べください	参照ページ
ランプ	室内ユニットの 運転ランプが点滅する	<b>自動運転開始時</b> 運転の内容（暖房・冷房・除湿）を選んでいる約30秒間、点滅します。	-
		<b>暖房時</b> 運転開始時、冷たい風が出るのを防ぐため風を止めている間点滅します。 屋外温度が低く、湿度が高いとき、室外ユニットに霜が付きます。 その霜を溶かしている間（霜取り運転中）点滅します。 運転を停止せずにそのままお待ちください。（最長12分間）	18 18
風	風がにおう	壁やじゅうたん・家具・衣類などにしみこんでいる生活臭が、空気の循環によって出てくる場合があります。	-
		<b>酸素運転時</b> 屋外の空気から酸素を取り込むため、室外ユニット付近のにおいが酸素といっしょに室内へ出てくる場合があります。室外ユニット付近のにおいの元を取り除いてください。	-
	すぐに冷風・温風が出ない	停止後、すぐに再運転したときはエアコン保護のため約2分間送風になります。	-
	運転開始時 風が出ない	<b>冷房・除湿時（クリーニングランプ点灯時）</b> 約1分間、風が出ません。 生活臭が風とともに出るのを防ぐためです。（においカット）	16
		<b>冷房・除湿時（風量自動時）</b> 約40秒間、風が出ません。 生活臭が風とともに出るのを防ぐためです。（においカット）	10、18
		<b>除湿時</b> 室内温度が低いとき、しばらく風が出ないことがあります。（冷風防止）	10、18
		<b>暖房時</b> しばらく風が出ないことがあります。（冷風防止）	10、18
	運転中に 風が止まる	<b>冷房（クリーニングランプ点灯時・風量自動時）・除湿時</b> 風が出たり、止まったりを繰り返すことがあります。 室内温度が設定温度に近づいたときにムダな運転を止めているためです。	-
<b>暖房時</b> 霜取り運転中は、風が出ません。 室外ユニットに付いた霜を溶かしているためです。		18	
音	“プシュッ”という音	「霜取り運転」のときや運転を停止したとき、エアコン内部の冷媒ガスの流れが切り換わるときの音です。	-
	“ピシッ”“パキッ”という音	温度変化でエアコンの樹脂部分が伸び縮みするときの音です。	-
	水の流れるような音 “シャー”“ポコポコ”という音	エアコン内部に冷媒ガスが流れているためです。	-
	“ジー”“パチパチ”という音 テレビやラジオにノイズが入る	電気集じん式空気清浄ユニットが汚れていませんか？ 電気集じん式空気清浄ユニットが確実に取り付けられていますか？	20 21
	“ピチピチ”という音	酸素運転時、酸素用チューブから水分が出ている音です。	-
	“ポコポコ”という音	強風が吹いているときや換気扇を回したときなどに、屋外の空気がドレンホースより室内に逆流し、同時にホース内の水が吸い上げられるときの音です。特に気密性の高い部屋で発生します。逆流防止部材を用意してありますので、お買い上げの販売店にご相談ください。	-
	室外ユニットから “カタカタ”という音	酸素運転している音です。	-
	室外ユニットから “シュ-”という音	酸素運転停止後、酸素機能を維持するための乾燥運転をしている音です。	19
“ゴー”という音	換気運転している音です。「換気-静」運転を選ぶと「換気」より静かな音になります。	14	

故障かな!?

# 仕様

室内機品番・室外機品番		CS-X634A2	CU-X634A2	CS-63RCX2	CU-63RCX2	CS-634XB2	CU-634XB2	
種	類	冷房・暖房兼用セパレート形(インバーター)						
電	源	単相200V 50/60Hz 両用						
電源プラグ形状		Ⓕ	--	Ⓕ	--	Ⓕ	--	
冷 房	定格能力 (kW)	標 準	6.3 (0.6~6.5)		6.3 (0.6~6.5)		6.3 (0.6~6.5)	
		中 間	3.2		3.2		3.2	
	定格消費 電力 (W)	標 準	2,400 (95~2,500)		2,400 (95~2,500)		2,400 (95~2,500)	
		中 間	670		670		670	
	エネルギー消費効率		2.62		2.62		2.62	
	運 転 電 流 (A)		12.9		12.9		12.9	
	運 転 音 (dB)		47	52	47	52	47	52
	冷房面積の めやす	鉄筋アパート南向き洋室	43m <sup>2</sup> /26畳		43m <sup>2</sup> /26畳		43m <sup>2</sup> /26畳	
木造南向き和室		29m <sup>2</sup> /17畳		29m <sup>2</sup> /17畳		29m <sup>2</sup> /17畳		
暖 房	定格能力 (kW)	標 準	7.5 (0.6~9.8)		7.5 (0.6~9.8)		7.5 (0.6~9.8)	
		中 間	3.8		3.8		3.8	
		低 温	7.1		7.1		7.1	
	定格消費 電力 (W)	標 準	1,850 (90~2,830)		1,850 (90~2,830)		1,850 (90~2,830)	
		中 間	690		690		690	
		低 温	2,500		2,500		2,500	
	エネルギー消費効率		4.05		4.05		4.05	
	運 転 電 流 (A)		9.40		9.40		9.40	
運 転 音 (dB)		47	52	47	52	47	52	
暖房面積の めやす	鉄筋アパート南向き洋室	34m <sup>2</sup> /21畳		34m <sup>2</sup> /21畳		34m <sup>2</sup> /21畳		
	木造南向き和室	27m <sup>2</sup> /17畳		27m <sup>2</sup> /17畳		27m <sup>2</sup> /17畳		
冷暖房平均エネルギー消費効率		3.34		3.34		3.34		
質 量 (kg)		11.5	38	11.5	38	11.5	38	
外形寸法(高さ×幅×奥行)mm		室内ユニット 298×870×199		室外ユニット 540×780×289				

この仕様値は、JIS(日本工業規格)に基づいた数値です。  
 室外ユニットの幅の寸法には配管接続口部分は含まれていません。  
 リモコンで「停止」のときの消費電力は0.3Wです。(タイマー予約時は約1.0W)  
 CU-X634A2は耐塩害仕様です。

# 据え付けについて（据付工事説明書参照）

お使いになる人や他の人への危害、財産への損害を未然に防止するため、必ずお守りいただくことを、次のように説明しています。

表示内容を無視して誤った使い方をしたときに生じる危害や損害の程度を、次の表示で区分し、説明しています。



**警告**

この表示の欄は、「死亡または重傷などを負う可能性が想定される」内容。



**注意**

この表示の欄は、「傷害を負う可能性または物的損害のみが発生する可能性が想定される」内容。

お守りいただく内容の種類を、次の絵表示で区分し、説明しています。



禁止内容



強制内容

据え付け・移動は、お買い上げの販売店または、専門業者にご依頼を



**警告**



定格電圧でエアコン専用のコンセントおよびブレーカーを単独で使う  
他の機器と併用すると発熱による火災の原因。 工事が必要な場合は、販売店にご依頼を。



**注意**



据付場所によっては漏電しゃ  
断器の取り付けが必要

取り付けていないと感電の原因。



禁止

可燃性ガスの漏れるおそれの  
ある場所へは据え付けない

ガス漏れによる発火の原因。



アース線  
接続

アース工事が必要

不完全な場合は感電の原因。  
ガス管・水道管・避雷針・電話の  
アース線には接続しない。



ドレンホース（排水ホース）は  
確実に排水するように配管する

不確実な場合は水漏れし、家財などを  
ぬらす原因。

据付場所については下記内容がポイントとなります。お買い上げの販売店または専門業者にご確認ください。

## 騒音にご配慮を

次のような場所をお選びください。

エアコンの重量に十分耐え、騒音・振動が増大しない場所。  
室外ユニットの吹出口からの風や騒音が、隣家の迷惑にならない場所。

車両・船舶など移動するものには据え付け  
できません

次の場所への据え付けは販売店とご相談ください

機械加工工場など、機械油の多い所。  
海浜地区など、塩分の多い所。  
温泉地など、硫化ガスの発生する所、悪臭や有害ガスの発生する所。  
積雪により、室外ユニットがふさがれてしまう所。  
（防雪の処置が必要です）  
テレビ・無線機などのアンテナより3m以上離すことができない所。

## 移設するとき

引っ越しや別の部屋への移設は、専門の技術や工事が  
必要になりますので、あらかじめお買い上げの販売店  
または専門業者にご相談ください。

## 据付場所

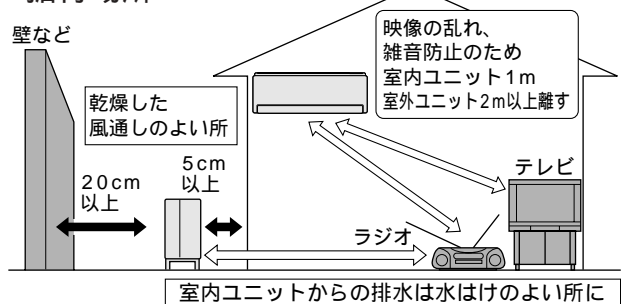

1部屋に2台のエアコンを据え付けるとき  
リモコンの混信を防ぐことができます。  
販売店にご相談ください。

リモコンによる室内ユニットの設定が  
必要な場合があります





設定：室内ユニットの設置位置  
（中央・左・右）を設定します。  
（☞ 26ページ）

# 安全上のご注意

必ずお守りください

お使いになる人や他の人への危害、財産への損害を未然に防止するため、必ずお守りいただくことを、次のように説明しています。

表示内容を無視して誤った使い方をしたときに生じる危害や損害の程度を、次の表示で区分し、説明しています。







 <b>警告</b>	この表示の欄は、「死亡または重傷などを負う可能性が想定される」内容。
 <b>注意</b>	この表示の欄は、「傷害を負う可能性または物的損害のみが発生する可能性が想定される」内容。

お守りいただく内容の種類を、次の絵表示で区分し、説明しています。

 	注意喚起内容	  	禁止内容		強制内容
---	--------	---	------	---	------

## 警告

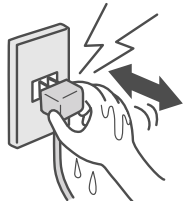
### 電源コード・電源プラグ

<p>電源コード・プラグを破損するようなことはしない</p>  <p>傷んだまま使用すると、感電・ショート・火災の原因。</p> <p>禁止</p> <p>修理はお買い上げの販売店にご相談を。</p>	<p>電源プラグは根元まで確実に差し込む</p>  <p>差し込みが不完全の場合、発熱による火災の原因。</p> <p>傷んだプラグ・コンセントは使用しない。</p>	<p>電源プラグのほこりは定期的にとる</p>   <p>ほこりなどがたまると、湿気などで絶縁不良となり火災の原因。</p> <p>電源プラグを抜き、乾いた布でふく。</p>
<p>ぬれた手で、電源プラグの抜き差しや操作はしない</p>   <p>ぬれ手禁止</p> <p>感電の原因。</p>	<p>電源コードは、途中接続や延長コードの使用・タコ足配線をしない</p>   <p>禁止</p> <p>発熱による火災・感電の原因。</p>	

## 取り扱い

<p>電源プラグで停止をしない</p>   <p>禁止</p> <p>発熱による火災・感電の原因。</p>	<p>長時間、冷風をお肌に直接当てたり、冷やしすぎない</p>   <p>禁止</p> <p>体調をくずす原因。 お子様・お年寄りには特にご注意ください。</p>	<p>室外ユニットの吹出口・吸込口に指や棒などを入れない</p>  <p>回転物注意</p> 
<p>室内ユニットの吹出口の奥に指や棒などを入れない</p>   <p>回転物注意</p> <p>ファンが高速回転しており、けがの原因。</p>	<p>室内ユニットの吸込口の奥に指や棒などを入れない</p>   <p>高圧注意</p> <p>感電の原因。</p>	<p>ファンが高速回転しており、けがの原因。</p>



## 警告

### 取り扱い

室外ユニットの上に  
乗ったり、物を載せない



落下・転倒などによる  
けがの原因。  
高層階などのベランダ設置の場  
合、お子様には特にご注意ください。

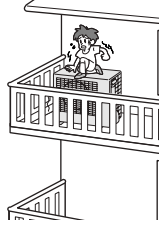

### 据え付け・修理

据え付けや修理の完了時には冷媒漏れがない  
ことを販売店または専門業者に確認する



冷媒が漏れていると能力低下の原因。漏れ  
た冷媒が火気に触れると有毒ガスが発生す  
る原因。通常のご使用で冷媒が漏れること  
はありません。

## 注意

### 電源プラグ



電源プラグを抜くときは、プラグを持って抜く  
コードを引っ張ると、コード破損による感電・ショート・火災の原因。

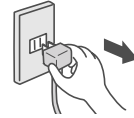

### 取り扱い

他の目的に使用しない



精密機器・食器・動植物・美術品の保  
存などに使わない。品質低下の原因。

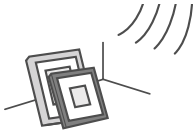

動植物に直接風を当てない



悪影響をおよぼす原因。



風が直接当たる所で  
燃焼器具を使わない



不完全燃焼の原因。



燃焼器具といっしょに運転  
するときは、こまめに換気  
を行う



酸素不足による頭痛などの原因。



据付台がいたんだまま  
放置しない



落下・転倒によるけが  
の原因。

お買い上げの販売店にご相談を。

室外ユニットの吸込口や  
アルミフィンにさわらない



けがの原因。

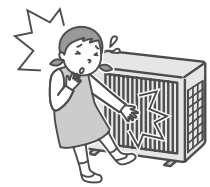

### お手入れ



運転を停止し、電源プラグを抜く  
ファンが高速で回転しており、  
けがの原因。



前面パネル、天面グリル水洗い後は、  
水気を十分ふき取るか陰干しする  
水気が残っていると、感電の原因。



不安定な台に乗らない  
転倒などでけがの原因。



天面グリル、エアフィルターをはずした状  
態で、室内ユニットの金属部にさわらない  
けがの原因。



直接水洗いしない  
漏電して感電の原因。



お客様自身で内部の洗浄はしない  
故障・水漏れの原因。  
お買い上げの販売店にご相談を。

水ぬれ禁止

禁止

# 保証とアフターサービス

修理・お取り扱い・お手入れ  
などのご相談は...

まず、お買い上げの販売店へ  
お申し付けください

## 保証書(別添付)

お買い上げ日・販売店名などの記入を必ず  
確かめ、お買い上げの販売店からお受け取  
りください。

よくお読みのあと、保存してください。

保証期間：お買い上げ日から本体1年間  
(ただし冷媒回路については、5年間です)

## 転居や贈答品などでお困りの場合は...

修理は、サービス会社・販売会社の「修理ご相談窓口」へ！  
その他のお問い合わせは、「お客様ご相談センター」へ！

## 補修用性能部品の保有期間

当社は、このルームエアコンの補修用性能  
部品を、製造打ち切り後9年保有しています。  
注)補修用性能部品とは、その製品の機能  
を維持するために必要な部品です。

## 修理を依頼されるとき

28、29ページに従ってご確認のあと、なお異常のあるときは、運転を停止し、電源プラグを抜き、お買い上げの販売店へご連絡ください。

保証期間中は  
保証書の規定に従って、出張修理をさせていただきます。

保証期間を過ぎているときは  
修理すれば使用できる製品については、ご希望により有料で修理させていただきます。

修理料金の仕組み  
修理料金は、技術料・部品代・出張料などで構成されています。

**技術料** は、診断・故障個所の修理および部品交換・調整・修理完了時の点検などの作業にかかる費用です。

**部品代** は、修理に使用した部品および補助材料代です。

**出張料** は、お客様のご依頼により製品のある場所へ技術者を派遣する場合の費用です。

## ご連絡いただきたい内容

1. 品名 ルームエアコン
2. 品番 表紙参照
3. お買い上げ年・月・日
4. 異常内容  
(できるだけ具体的に)
5. ご住所(付近の目印なども)  
お名前・電話番号



品番表示

## 修理に関するご相談

ナショナル/パナソニック 修理ご相談窓口

ナビダイヤル  **0570-087-087**  
(全国共通番号)

- お客様がおかけになった場所から最寄りの修理ご相談窓口につながります。呼出音の前にNTTより通話料金の目安をお知らせします。
- 携帯電話・PHS等からは最寄りの修理ご相談窓口に直接おかけください。
- 最寄りの修理ご相談窓口は、次ページをご覧ください。

## 使いかた・お買い物などのご相談

ナショナル/パナソニック お客様ご相談センター

365日/受付9時~20時

電話 フリーダイヤル  **0120-878-365** パナは 365日

携帯電話・PHSでのご利用は... **06-6907-1187**

FAX フリーダイヤル  **0120-878-236**

### Help desk for foreign residents in Japan

外国人/海外仕様商品(ツアー商品他)等ご相談窓口

Tokyo (03) 3256-5444 Osaka (06) 6645-8787

Open: 9:00 - 17:30 (closed on Saturdays/Sundays/national holidays)

よくお読みください

ナショナル/パナソニック  
修理ご相談窓口

ナビダイヤル (全国共通番号)  **0570-087-087**

- お客様がおかけになった場所から最寄りの修理ご相談窓口につながります。呼出音の前にNTTより通話料金の目安をお知らせします。
- 携帯電話・PHS等からは最寄りの修理ご相談窓口に直接おかけください。

北海道地区	
札幌 札幌市厚別区厚別南2丁目17-7 ☎(011)894-1251	帯広 帯広市西19条南1丁目7-11 ☎(0155)33-8477
旭川 旭川市2条通2丁目左1号 ☎(0166)31-6151	函館 函館市西桔梗589番地241(函館流通卸センター内) ☎(0138)48-6631

近畿地区	
滋賀 守山市勝部6丁目2-1 ☎(077)582-5021	奈良 大和郡山市筒井町800番地 ☎(0743)59-2770
京都 京都市伏見区竹田中川原町71-4 ☎(075)672-9636	和歌山 和歌山市中島499-1 ☎(073)475-2984
大阪 大阪市北区本庄西1丁目1-7 ☎(06)6359-6225	兵庫 神戸市中央区琴ノ緒町3丁目2-6 ☎(078)272-6645

東北地区	
青森 青森市第二問屋町3-7-10 ☎(017)739-9712	宮城 仙台市宮城野区扇町7-4-18 ☎(022)387-1117
秋田 秋田市御所野湯本2丁目1-2 ☎(018)826-1600	山形 山形市流通センター3丁目12-2 ☎(023)641-8100
岩手 盛岡市羽場13地割30-3 ☎(019)639-5120	福島 福島県安達郡本宮町字南ノ内65 ☎(0243)34-1301

中国地区	
鳥取 鳥取市安長295-1 ☎(0857)26-9695	岡山 岡山県都窪郡早島町矢尾807 ☎(086)292-1162
米子 米子市米原4丁目2-33 ☎(0859)34-2129	広島 広島市西区南観音8丁目13-20 ☎(082)295-5011
松江 松江市平成町182番地14 ☎(0852)23-1128	山口 山口市鑄銭司字鑄銭司団地北447-23 ☎(083)986-4050
出雲 出雲市渡橋町416 ☎(0853)21-3133	
浜田 浜田市下府町327-93 ☎(0855)22-6629	

首都圏地区	
栃木 宇都宮市御幸町194-20 ☎(028)689-2555	東京 東京都世田谷区宮坂2丁目26-17 ☎(03)5477-9780
群馬 高崎市大沢町229-1 ☎(027)352-1109	山梨 甲府市宝1丁目4-13 ☎(055)222-5171
茨城 つくば市花畑2丁目8-1 ☎(0298)64-8756	神奈川 横浜市港南区日野5丁目3-16 ☎(045)847-9720
埼玉 桶川市赤城2丁目4-2 ☎(048)728-8960	新潟 新潟市東明1丁目8-14 ☎(025)286-0171
千葉 千葉市中央区星久喜町172 ☎(043)208-6034	

四国地区	
香川 高松市勅使町152-2 ☎(087)868-9477	高知 南国市岡豊町中島331-1 ☎(088)866-3142
徳島 徳島県板野郡北島町鯛浜字かや108 ☎(088)698-1125	愛媛 松山市土居田町750-2 ☎(089)971-2144

中部地区	
石川 石川県石川郡野々市町稲荷3丁目80 ☎(076)294-2683	名古屋 名古屋市瑞穂区塩入町8-10 ☎(052)819-0225
富山 富山市寺島1298 ☎(076)432-8705	岡崎 岡崎市岡町南久保28 ☎(0564)55-5719
福井 福井市開発4丁目112 ☎(0776)54-5606	岐阜 岐阜県本巣郡北方町高屋太子2丁目30 ☎(058)323-6010
長野 松本市大字笹賀7600-7 ☎(0263)86-9209	高山 高山市花岡町3丁目82 ☎(0577)33-0613
静岡 静岡市西島765 ☎(054)287-9000	三重 久居市森町字北谷1920-3 ☎(059)255-1380

九州地区	
福岡 春日市春日公園3丁目48 ☎(092)593-9036	熊本 熊本市健軍本町12-3 ☎(096)367-6067
佐賀 佐賀市鍋島町大字八戸字上深町3044 ☎(0952)26-9151	天草 本渡市港町18-11 ☎(0969)22-3125
長崎 長崎市東町1949-1 ☎(095)830-1658	鹿児島 鹿児島市与次郎1丁目5-33 ☎(099)250-5657
大分 大分市萩原4丁目8-35 ☎(097)556-3815	大島 名瀬市長浜町10-1 ☎(0997)53-5101
宮崎 宮崎市本郷北方字草葉2099-2 ☎(0985)63-1213	

沖縄地区	
沖縄 浦添市城間4丁目23-11 ☎(098)877-1207	

所在地、電話番号が変更になることがありますので、あらかじめご了承ください。

0903

保証とアフターサービス





# お手入れ上手でいつも快適!

## お手入れチェックシート

こまめにお手入れすると、エアコンを長く快適にお使いいただけます。(👉 20ページ) お手入れ日を記入してご活用ください。

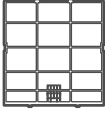
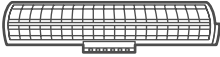
お買い上げ日： 年 月 日  お手入れ  交換

	エアフィルター	電気集じん式空気清浄ユニット		脱臭フィルター	
	 (リモコンに「フィルター そうじ」が表示したら)	 (リモコンに「空清そうじ」 が表示したら)	 (3年に1回交換)	 (半年に1回天日干し) 3年に1回交換)	
1年目		/	/	/	/
2年目		/	/	/	/
3年目		/	/	/	/
4年目		/	/	/	/
5年目		/	/	/	/
6年目		/	/	/	/
7年目		/	/	/	/
8年目		/	/	/	/
9年目		/	/	/	/
		/	/	/	/
		/	/	/	/

交換部品は、お近くの販売店でお買い上げください。

下記のホームページでも交換部品など、お持ちの家電品に適した消耗品や便用品を簡単にご注文いただけます。

<http://www.sense.panasonic.co.jp/>

愛情点検	長年ご使用のエアコンの点検を!	
	このような症状はありませんか	<p>電源コードやプラグが異常に熱くなる。 ブレーカーがたびたび切れる。 スイッチやボタンの操作が不確実。 運転中にこげ臭いにおいがしたり、異常な音や振動がする。 室内ユニットから水が漏れる。 その他の異常や故障がある。</p>
		<p>このような症状のときは、使用を中止し、故障や事故防止のため電源プラグを抜いて必ず販売店にご相談ください。</p>

便利メモ おぼえのため、 記入されると 便利です。	お買い上げ日	年 月 日	品 番
	販売店名	お客様ご相談窓口	
	☎( ) -		☎( ) -

**廃棄時にご注意** 2001年4月施行の家電リサイクル法では、お客様がご使用済みのエアコンを廃棄される場合は、収集・運搬料金と再商品化等料金(リサイクル料金)をお支払いいただき、対象商品を販売店や市町村に引き渡すことが求められています。

## 松下電器産業株式会社 エアコン事業部

〒525-8520 滋賀県草津市野路東2丁目3番1-1号

この取扱説明書は再生紙を使用しています。