

取扱説明書

ルームエアコン(家庭用)

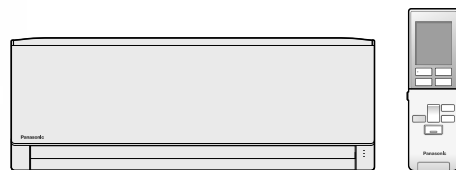

室内ユニット品番

CS-J227C	CS-J257C
CS-J287C	CS-J367C2
CS-J407C2	CS-J567C2
CS-227CJ	CS-257CJ
CS-287CJ	CS-367CJ2
CS-407CJ2	CS-567CJ2

室外ユニット品番

CU-Jシリーズ
CU-CJシリーズ

使い い こ な し ガ イ ド

保証書・据付工事説明書 別添付

このたびは、パナソニック製品をお買い上げいただき、まことにありがとうございます。

- 取扱説明書をよくお読みのうえ、正しく安全にお使いください。
- ご使用前に「安全上のご注意」(P.4~5)を必ずお読みください。
- 保証書は「お買い上げ日・販売店名」などの記入を確かめ、取扱説明書、据付工事説明書とともに大切に保管してください。
- 商品の品番は、本体の品番表示(P.6)と仕様(P.34)でご確認ください。

パナソニックの会員サイト

「**CLUB Panasonic**」で
「**ご愛用者登録**」をお願いします

詳しくは裏表紙をご覧ください

おはようチャージで

冬の朝でも、 すぐ温風！

朝の暖房開始時刻を学習し、
事前に自動で予熱運転。
ボタンを押すと、すぐに温風が出ます。(P.11)

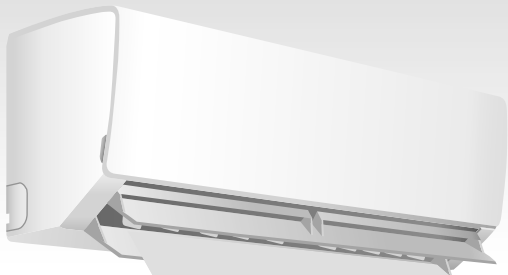

ナノイー

「ナノイーX」*を搭載。

水に含まれた微粒子イオンで、
部屋の空気をキレイに。(P.23)

冷暖房のいらぬ季節には
「ナノイー送風」がおすすめです。(P.10)

*「ナノイーX」は、「ナノイー」の10倍の量の
OHラジカルを含む微粒子イオンです。



パナソニック スマート アプリ

宅外からでも運転・確認。
スマートフォンでエアコンをもっと便利に使いこなす
ことができます。

●詳しくは (P.26)



もくじ

ページ

必ずお読みください

安全上のご注意	4
各部の名前と役割・付属品	6
お願いと準備	8

使いかた

運転する	10
●おはようチャージ	
風向・風量を調節する	12
●しずか ●パワフル	
冷房シーズンに内部クリーン運転をする	13
タイマーを予約する	14
●おやすみ切タイマー	
●入タイマー／切タイマー	
内部クリーン運転を使いこなす	16
●クリーンタイマー ●おでかけクリーン	
お手入れ	18
お買い上げ時の設定を変更する(メニュー)	20

もっと詳しく知りたいとき

「ナノイー」について	23
運転のしくみと風の動きについて	24

必要なとき

パナソニック スマート アプリについて	26
こんなときは	28
よくあるお問い合わせ	29
故障かな?	30
タイマーランプが点滅するときは／ 長期使用製品安全表示制度に基づく本体表示について	33
仕様について	34
保証とアフターサービス	35
ご相談窓口／ご愛用者登録	裏表紙

安全上のご注意

必ずお守りください

人への危害、財産の損害を防止するため、必ずお守りいただくことを説明しています。

■ 誤った使い方をしたときに生じる危害や損害の程度を区分して、説明しています。

 **警告** 「死亡や重傷を負うおそれがある内容」です。

 **注意** 「軽傷を負うことや、財産の損害が発生するおそれがある内容」です。

■ お守りいただく内容を次の図記号で説明しています。

 してはいけない内容(禁止事項)です。

 実行しなければならない内容(強制事項)です。



火災や感電、 大けがを防ぐために

警告

異常・故障時



必ず守る

- すぐに使用を中止し、電源プラグを抜くまたはブレーカーを切る(発煙・発火・感電の原因)
- 異常・故障例
- ・ ブレーカーがたびたび切れる。
 - ・ こげ臭いにおいがする。
 - ・ 電源のプラグ・コードが異常に熱くなる。
 - ・ 異常な音がする。ガタガタと振動する。
 - ・ 室内ユニットから水が漏れる。
 - ・ 風量が調節できない。
 - ・ 運転しても、すぐに停止する。
 - ・ 停止ボタンを数回押ししても風が止まらない。

すぐ、販売店に点検・修理を依頼してください。

お手入れ時



禁止

- お客様自身で、工具を使った分解掃除、内部洗浄はしない(水漏れや発煙、発火の原因)
- お買い上げの販売店またはパナソニック修理ご相談窓口にご相談ください。



運転時や取り扱い時



禁止

- リモコンを乳幼児の手の届く所に置かない(乾電池を取り出し、誤飲するおそれ)
- リモコンの乾電池の⊕⊖を逆に入れない(ショートによる発火や液漏れの原因)
- 室内ユニットの左右風向ルーバーより奥に、指や棒などを入れない
- 室外ユニットの吹出口に、指や棒などを入れない(内部でファンが高速回転しているため、けがをする原因)
- 長時間、冷風を体に直接当てたり、体を冷やしすぎたりしない(体調不良の原因)
- 特に、ご自身で調節できない乳幼児や身体の不自由な方・高齢者などにはご注意ください。
- 室外ユニットの上に乗ったり、物を載せたりしない(転落や落下の原因)
- 特にベランダなど高い場所に設置の場合はご注意ください。

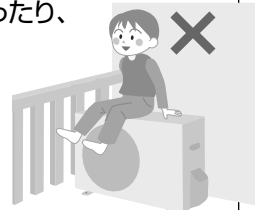
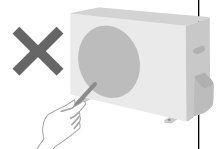

電源のプラグ・コード



禁止

- 途中で接続したり、延長コードの使用、タコ足配線をしない
- 束ねたり、無理に曲げたりしない
- めれた手で抜き差ししない
- 運転中にプラグを抜かない
- コードを持って抜かない(感電や、放電・絶縁不良・断線などによる発熱・発火・火災の原因)



必ず守る

- 破損した場合は、使用せず販売店に修理を依頼する
- プラグは、根元まで確実に差し込む
- 定期的にプラグのほこりを乾いた布でふき取る(接触不良・絶縁不良による発熱・発火・火災や、接触不良による感電の原因)



注意

漏電や、けがを防ぎ家財などを
守るために



運転時や取り扱い時



- 落雷のおそれがあるときは、運転を停止して、エアコンに触れない（感電の原因）
- 直接水洗いしたり、水の入った容器を載せたりしない（水が中に入ると感電や発火の原因）
- 室内ユニット・室外ユニットのアルミ部分に触らない（手を切る原因）
- 据付台を破損したままで使用しない（室外ユニットや据付台の落下・転倒の原因）
- 風を動植物に直接当てない
- 室内ユニットの下に電気製品や家財などを置かない（水滴が落ちる場合があり、汚損や故障の原因）
・ テレビやベッドなどを置かないでください。
- 湿度が高いとき（80%以上）に、窓や戸を開けたままで冷房や除湿を長時間運転しない（室内ユニットから水滴が落ちて家財などを汚損する原因）
・ 特に雨の日や梅雨の時期にはご注意ください。
- 床などにワックスをかけるときは運転しない（内部にワックス成分が付着すると、結露による水漏れや水飛びの原因）
・ ワックスをかけた後は窓やドアを開けて十分に換気後、運転してください。
- ドレンホースは排水を確実にし、先端をふさがない（室内ユニットから水漏れする原因）
・ 虫や落ち葉などが詰まらないようご注意ください。
- 精密機器や食品、動植物、美術品の保存などに使わない（品質低下などの原因）

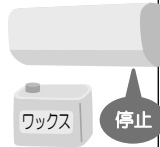

- 長期間使用しないときは電源プラグを抜く（ほこりによる発熱や発火の原因）
- 燃焼器具は風が直接当たらない場所で使用する（不完全燃焼の原因）
- 燃焼器具と一緒に運転するときはこまめに換気する（酸素不足による頭痛などの原因）
・ このエアコンで換気はできません。

お手入れ時



- 不安定な台に乗らない



- 運転を停止し、電源プラグを抜く（ファンが高速回転しているため、けがをする原因）
- 前面パネルの水洗い後は、水気を十分ふき取る（漏電の原因）

据え付け・移設時



- 可燃性ガスの漏れるおそれのない場所に、据え付けされていることを確認する（万一ガスが漏れてユニットの周囲にたまると、発火の原因）

室内ユニット

アルミ部分

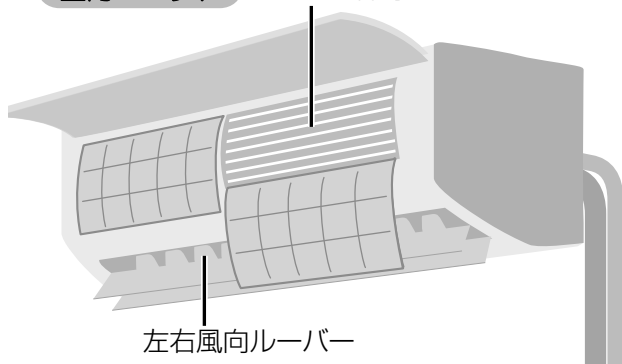

左右風向ルーバー

据え付けや移設・修理時

必ずお買い上げの販売店
または専門業者に依頼してください



販売店や専門業者に次のことを確認する

必ず守る

- エアコン専用の電源コンセントおよびブレーカーが単独で使われていること（火災の原因）
- アースや漏電しゃ断器が設置されていること（感電の原因）
- 冷媒が漏れていないこと（冷媒が火気に触れると、有毒ガスの発生や火災の原因）
・ 通常は漏れませんが、冷えない・暖まらない場合は漏れている可能性があるため、販売店にご相談ください。
- 指定冷媒が使用されていること（指定以外の冷媒を使用すると、機器の故障や破裂、けがなどの原因）



室外ユニット

吸込口
(アルミフィン
/アルミ部分)

(裏面)

ドレン
ホース

据付台

吹出口

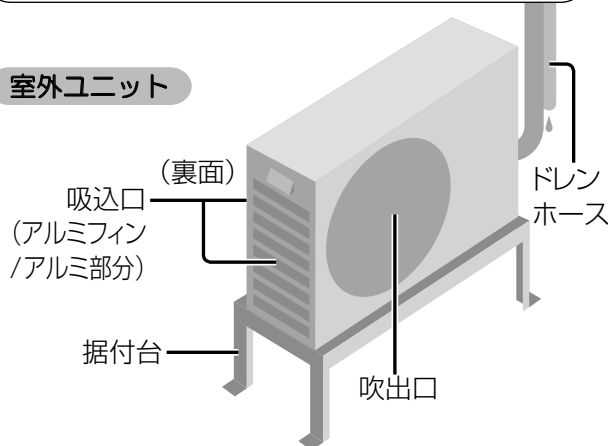

各部の名前と役割・付属品

室内ユニット

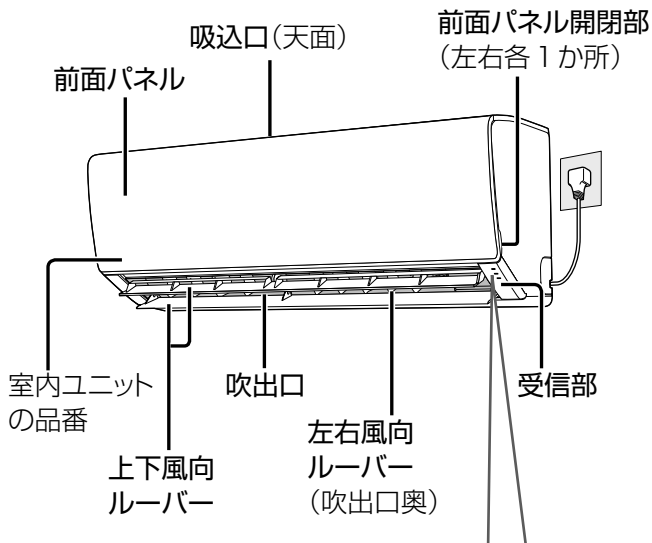

〈前面パネルを開けたとき〉

空気清浄フィルター(1枚) 「ナノイー」発生器(本体内部)
空気中の花粉やほこりをキャッチします。(P.18)

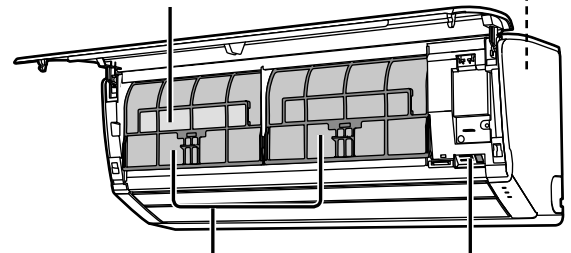

エアフィルター(左右各1枚) 応急運転ボタン(P.28)
ちりや綿ぼこりをキャッチします。

表示部(本体ランプ) 運転や設定の状況をお知らせ

ランプ名	色	状態	お知らせしている内容
運転	緑	点灯	冷房・暖房・除湿切替・自動・「ナノイー」運転中(P.10)
		点滅	自動・暖房運転開始時、または霜取り運転中(P.24、25)
タイマー	橙	点灯	おやすみ切タイマー、入タイマー/切タイマー予約中(P.14、15)
		点滅	本体の異常(P.33)
ナノイー／内部クリーン	青	点灯	「ナノイー」運転中(P.10、23) 内部クリーン運転中(P.13、16、17)

室外ユニット

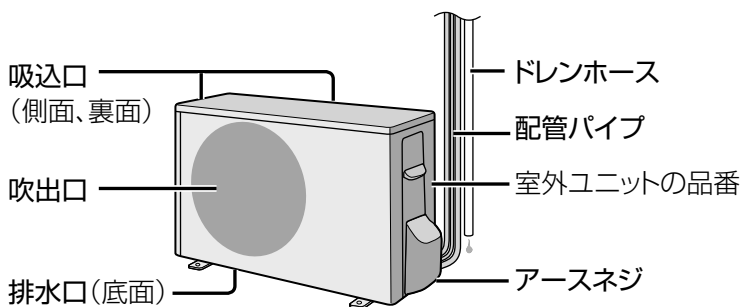

・品番によって、形状・大きさが異なります。

付属品

- ・リモコン
…表示部の保護シート(傷付き防止用)をはがしてからご使用ください。
- ・単4形アルカリ乾電池(2本)
…1年未満で消耗することがあります。(最初に使用するために付属しています)
- ・リモコン取付用ネジ(1本)

リモコン

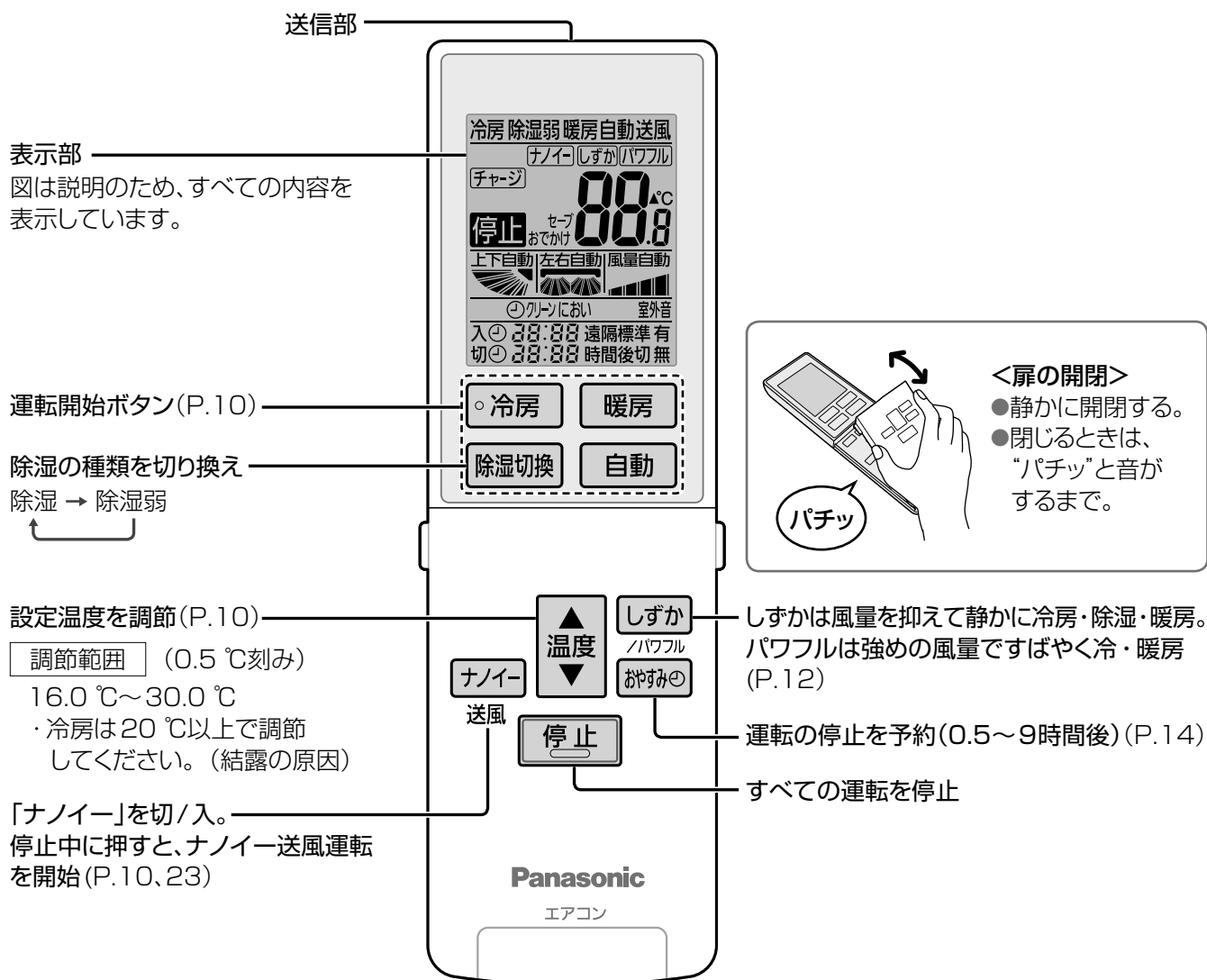

<扉を開けたとき>

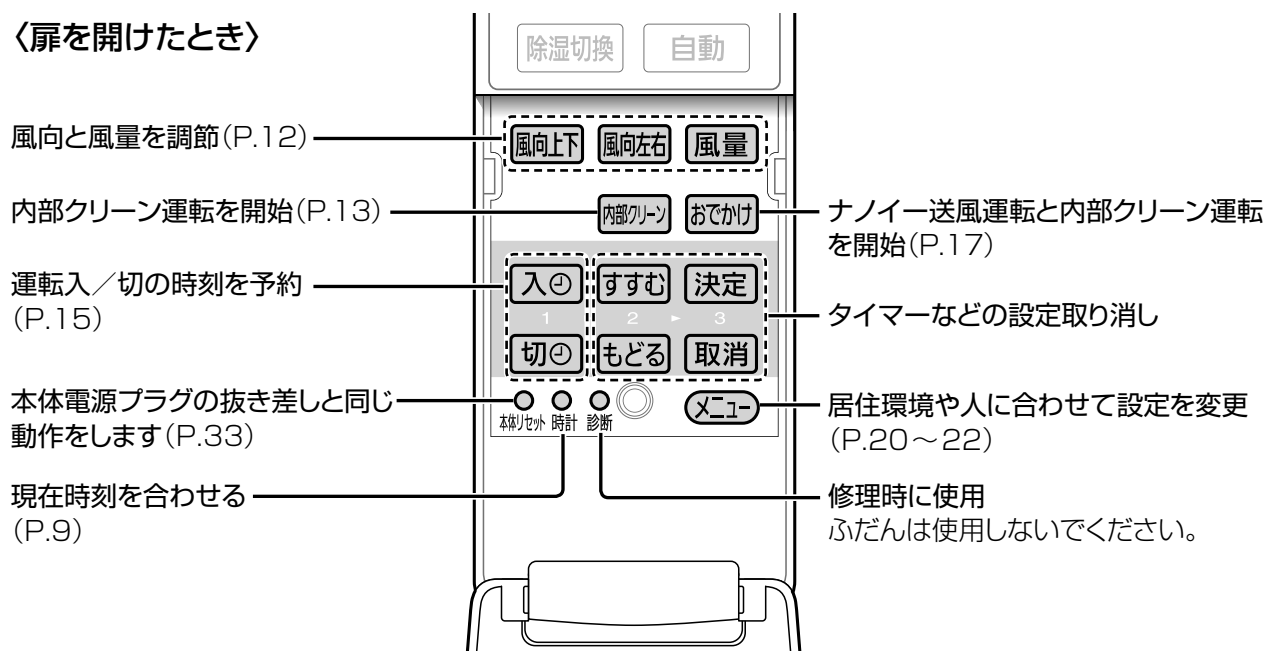

お願いと準備



まず、室内・室外ユニット周辺の確認を!

〈室内ユニット〉

- 吸込口・吹出口付近が、タンスなどでふさがれていませんか?
- 火災警報器は、吹出口から 1.5 m 以上離れていますか?
- テレビやラジオは、1 m 以上離れていますか?
(映像の乱れ、雑音の原因)

〈リモコン〉

- 他のリモコンのボタンが押されていませんか?
(リモコンラックなどに当たって押されていると、混信して受信できない原因)
- 複数台のエアコンを使うときは、混信を防ぐ設定にできます。(P.21)

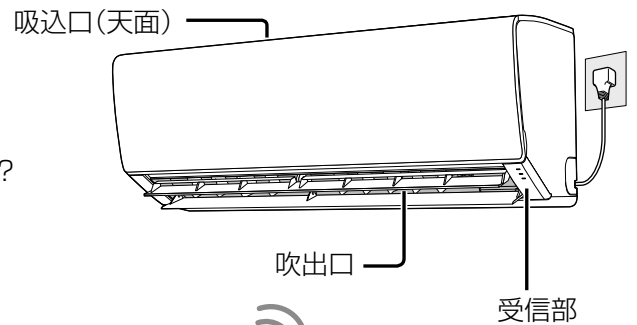

リモコンは、手で持ち室内ユニットの受信部に向けて!

操作は、室内ユニット正面から 7 m 以内で行ってください。

●受信は音でお知らせします。

受信音	お知らせしている内容
ピー	停止
ピッ	運転開始や設定、設定の取り消し
ピッピッ	設定温度の上限または下限

■壁などに取り付けて保管するとき

- リモコン裏面の引っ掛け穴をネジの頭部に引っ掛ける。
- 取りはずすときは、上に持ち上げ、手前に引く。

●掛けたまま操作すると、受信しないことがあります。

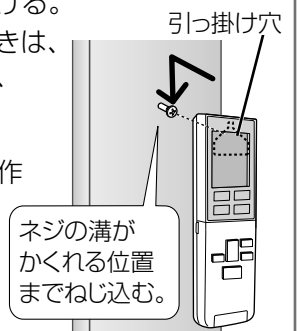

〈室外ユニット〉

- 吸込口や吹出口が積雪や植木鉢などでふさがれていませんか?
- ドレンホースの先端(排水口)がふさがれていませんか?
- 吹出口からの風が、周囲の迷惑になったり動植物に直接当たったりしませんか?
- テレビやラジオは、2 m 以上離れていますか?
(映像の乱れ、雑音の原因)

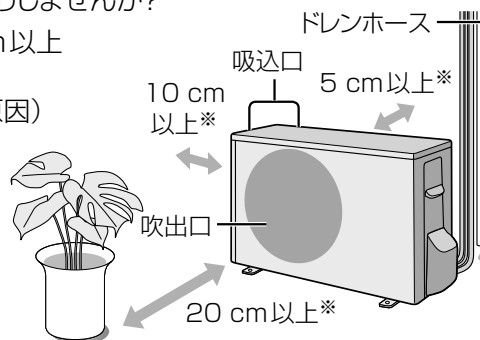

●油煙の多い場所への設置は避けてください。
(調理場や機械工場など)

※スペースを確保してください。

リモコンの乾電池について

■乾電池は

- 寿命は約 1 年です。
消耗すると、受信しにくくなったり、リモコンの表示が薄くなったりします。
- 長期間使わないときは、取り出してください。
(液漏れ防止のため)
- 乾電池が切れたときは、本体で応急運転ができます。(P.28)

■乾電池を交換するときは

- 単 4 形アルカリ乾電池(LR03 タイプ)を 2 本同時に交換してください。(マンガン乾電池では、使用期間が短くなります)
- 充電式電池(Ni-Cd、ニッケル水素など)は使わないでください。(サイズ、形、性能の一部が異なるため)
- 交換後、時刻を合わせてください。

リモコンに乾電池を入れる

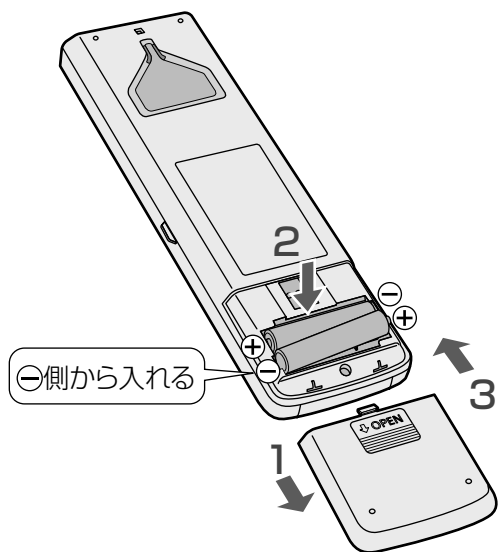

1 裏ぶたを開ける

2 乾電池を入れる
●表示が出ないときは、乾電池を入れ直す。

3 裏ぶたを閉める

リモコン表示部

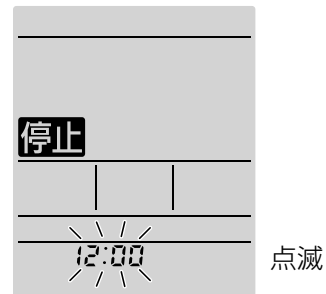

リモコンの時刻を合わせる

タイマー予約などを正しく動作させるため、時刻は必ず合わせてください。

例)午後2時30分に合わせるとき

1 時計 押す



2 現在時刻を合わせる
●押し続けると早送りします。
(夜の12時は「0:00」)



3 決定 確定する



●30秒間、ボタン操作がないと、表示している内容で設定されます。



運転する



閉じて

運転の種類を選んで運転する (P.24、25)

○ 冷房

冷房
ナノイ

(緑)

暖房

暖房
ナノイ

(青)

●朝の運転開始時、すぐに温風を出したいときは、おはようチャージを設定してください。(P.11)

除湿切換

押すたびに

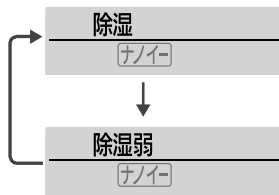

…冷やしながらか湿気を取る。

…冷やしすぎを抑えて湿気を取る。

自動

自動
ナノイ

…設定温度などに応じて、冷房・暖房・除湿のいずれかを自動で選びます。

●お買い上げ時には、「ナノイ」が同時に働くように設定されています。(P.23)

■ 設定温度を変えるとき



●調節範囲：16.0℃～30.0℃
冷房は20℃以上で調節してください。
(結露の原因)

■ 運転を止めるとき



ナノイ送風で運転する (P.23)

ナノイ
送風

送風
ナノイ

(緑)

- 停止中に押すと「ナノイ」の送風運転ができます。
- ナノイ送風運転時は、温度調節ができません。
- 冷房などの運転中に押すと、「ナノイ」の取り消し・設定ができます。

(青)

— 運転
— タイマー
— ナノイ/
— 内部クリーン

— 運転
— タイマー
— ナノイ/
— 内部クリーン

おはようチャージを設定する(暖房時)

朝の暖房を開始する時間帯を学習し、その時間帯に暖房ボタンを押すとすぐ温風が出せるように予熱運転を行います。設定の前に、現在時刻が合っていることを確認してください。(P.9)

運転中または停止中に

- 1 **メニュー** 4回押す
- 2 **すすむ** 「チャージ 有」を設定する
もどる
- 3 **決定** 室内ユニットに向けて確定する(変更内容が記憶されます)

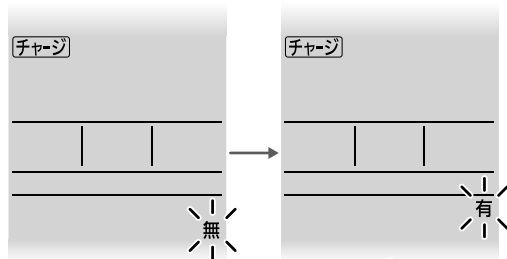

- 30秒間、ボタン操作がないと、元の表示に戻ります。
- 暖房・自動運転停止後、リモコンに「チャージ」と表示されます。

■ 一時的におはようチャージを働かせたくないとき

「チャージ」表示中に停止ボタンを押す。「(停止)」表示

- 動作を再開したいときは、リモコンで運転して停止するか、「チャージ 有」を再設定してください。

お知らせ

- 予熱中に運転を始めても、本体が十分温まっていないと、すぐに風が出ないことがあります。(運転ランプが点滅)
- 予熱中に切タイマーの時刻になっても、予熱運転は停止しません。
- シーズン中に暖房を長期間ご使用にならない場合は、「チャージ 無」にすることをおすすめします。(1回の予熱は最長2時間で、消費電力は約300W*です)
*CS-J407C2、当社家屋形実験室(洋室14畳)において、屋外温度2℃、室温11℃で予熱した場合。
- 予熱運転開始条件：
室温約18℃以下・屋外温度約10℃以下で、前回の運転を暖房で停止したとき。

■ 取り消すとき

上記2の手順で「チャージ 無」に設定する。

おはようチャージとは?

学習

午前3時～10時の暖房開始時刻を学習。(よく利用される時間帯を2つまで記憶します)



予熱運転

学習した時間帯の前から、予熱開始。(最長60分前)



- ・上下風向ルーバーが開きます。
- ・運転ランプは点灯しません。

- 前回の運転が暖房のときのみ、予熱されます。
- 1つ目の時間帯の予熱中に暖房を始めたときは、2つ目の時間帯には予熱されません。

すぐ暖房!

暖房ボタンを押すと、すぐに温風が出ます。



- 暖房ボタンを押さなかったときは、学習した時間帯後、約60分で予熱運転が終了します。

風向・風量を調節する

お好みで調節したい

風向上下

押すたびに

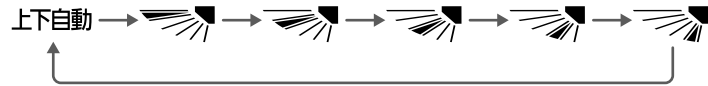

- 風向上下は、冷房・除湿切換・ナノイー送風運転時、風を天井に向け、冷風を体に直接当てません。

風向左右

押すたびに

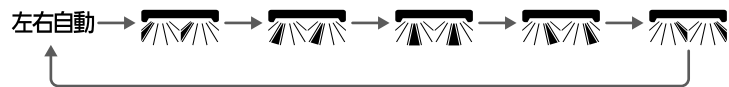

風量

押すたびに



- 冷房・除湿切換の風量自動時は、においカット機能が働きます。(P.24、25)

- 上下自動・左右自動・風量自動の風の動きは(P.24、25)

静かでやさしい運転をしたい／パワフルで風を感じたい(P.24、25)

しずか

押すたびに

パワフル



…風量を抑えた静かな運転。

- 風量は自動になります。

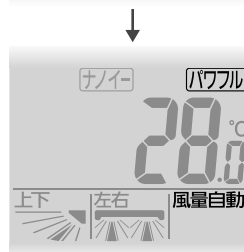
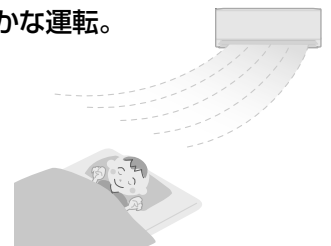

…冷房感・暖房感を強く感じる運転。

- 温度調節は、リモコンの表示より冷房・除湿切換で低め、暖房で高めになります。
- 風量は自動になり、冷房感・暖房感が快適に得られるように、風量が弱めになることがあります。
- 除湿弱・ナノイー送風運転時には設定できません。

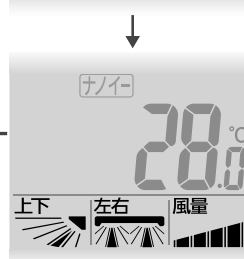

(取り消し)

- 「風量」を押すと、しずか・パワフルは取り消されます。
- 風向の上下・左右は調節できます。

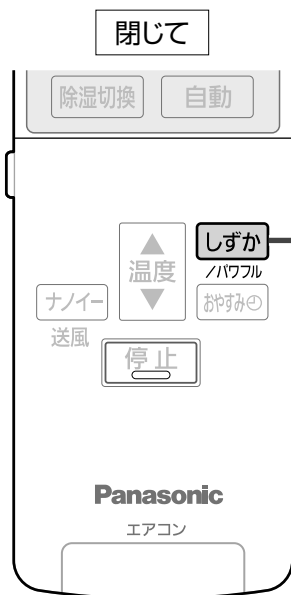

冷房シーズンに内部クリーン運転をする

送風と暖房の運転で本体内部に付着したにおい成分を除去し、カビの成長を抑えます。
冷房と除湿のシーズン中にお使いいただくことをおすすめします。

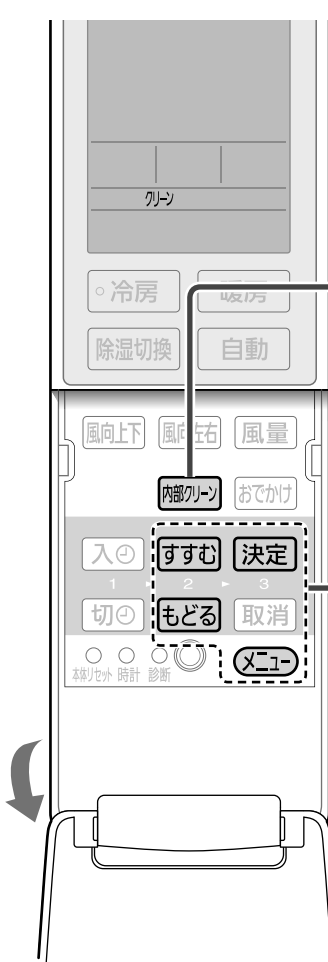

■ 途中で止めるとき
停止ボタンを押す。

お知らせ

- 「ナノイー」を設定していたときは、ナノイー機能も働きます。
- 運転中は、室内の温度や湿度が上がることがあります。
- 室内温度が低く、湿度が高いときに運転すると、壁や窓などに結露する場合があります。

内部クリーン運転をする

送風→暖房→送風の順に運転します。(約100分間)
終了後、自動で止まります。

冷房・除湿の停止後に

内部クリーン



約10分後、元の表示に戻る

●冷房などの運転中に内部クリーン運転をすると、終了後、元の運転に戻ります。

(青) ナノイー/内部クリーン

内部クリーン運転を自動で動作させる

冷房などを30分以上運転し、停止したときに自動で内部クリーン運転をさせることができます。(約60分～100分間)

運転中または停止中に

1 **メニュー** 7回押す

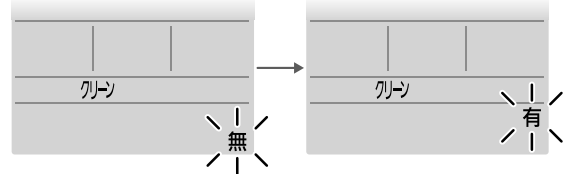

2 **すすむ** 「クリーン 有」を設定する
もどる

3 **決定** 室内ユニットに向けて確定する(変更内容が記憶されます)

- 30秒間、ボタン操作がないと、元の表示に戻ります。
- 自動と冷房・除湿切換の運転時、リモコンに「クリーン」を表示します。

■ 設定を取り消すとき 上記の手順2で「クリーン 無」に設定する。

動作条件

冷房・除湿切換を30分以上運転し、停止したとき

(おやすみ切タイマーで停止したときと、室温約16℃未満で除湿切換を運転したときを除く)

- 冷房などをおやすみ切タイマーで毎回停止するときは、クリーンタイマー(P.16)を予約してください。
- 動作例

リモコン操作	内部クリーンを設定	冷房	停止
エアコンの状態	停止	冷房運転 (30分以上)	内部クリーン運転 (約60～100分間)

- 運転時間は、本体内部の湿度が高く、弱い風量で冷房などを長時間運転しているときほど長くなります。

内部クリーン運転の効果(カビの成長抑制)について

効果	試験機関	試験方法・結果(実使用空間での実証結果ではありません)
室内ユニット内部のカビの成長を抑制	環境生物学研究所	室温25℃、湿度70%、約6畳の試験空間にて冷房運転を1日2時間運転後、内部クリーン運転ありとなしの試験を実施。4日間経過後、室内ユニット内部に設置したカビセンサー内のカビ(2種類)の成長が抑制されることを確認。

冷房シーズンに内部クリーン運転をする
風向・風量を調節する(しずか・パワフル)

タイマーを予約する

運転例

- 7時に入タイマー
- 23時に切タイマー
- 21時におやすみ切タイマーで「5時間後切」を予約した場合

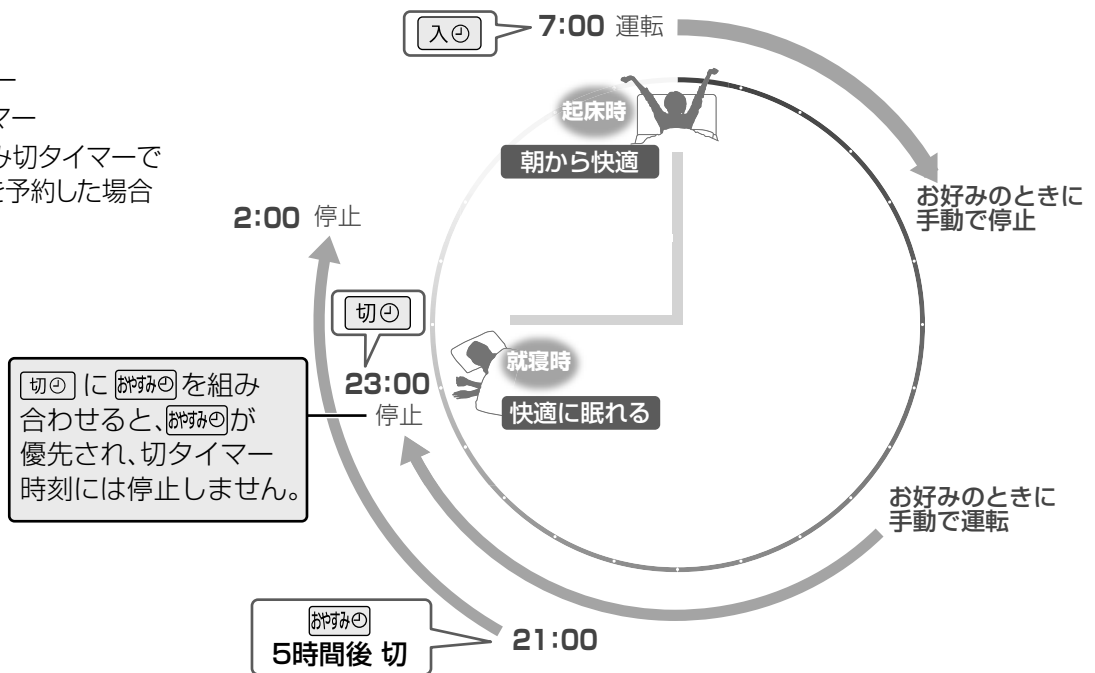

閉じて



おやすみ時に、決めた時間がたつと停止する (おやすみ切タイマー)

運転中に

おやすみ 押すたびに

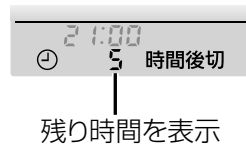

- 0.5時間後 切
- ↓
- 1時間後 切
- ↓
- 2時間後 切
- ↓
- 3時間後 切
- ↓
- 5時間後 切
- ↓
- 7時間後 切
- ↓
- 9時間後 切
- ↓
- (取り消し)

(橙) タイマー

お知らせ

- おやすみ切タイマーで運転している間は、冷やしすぎ、暖めすぎを防ぐため、次のいずれかの条件になると温度や風量、風向をリモコンの設定とは関係なく自動調節します。
 - <条件> ①設定温度に近づいたとき
 - ②おやすみ切タイマー設定から1時間経過したとき

- <調節内容>
- 設定温度は冷房、除湿時に約1℃上がり、暖房時に約1℃下がります。その後、ご自身で設定温度を変更された場合は、変更内容を学習し、次の運転時に自動調節する温度を補正します。(設定温度を上げた場合は、少し高め。下げた場合は、少し低めに)
 - 風量は弱くなります。上下自動時は、上下風向ルーバーが水平に向くことがあります。(しずか設定中(P.12)を除く)



■ 予約を取り消すとき

- 1 **入** または
- 2 **切** を選んで、
- 3 **取消** を押す。

(すべての予約を取り消すときは、**取消** のみを押す)

決めた時刻に運転・停止する (入タイマー / 切タイマー)

入タイマーと切タイマーは、運転の「入」「切」を予約でき、取り消すまで、毎日繰り返されます。
予約の前に、現在時刻が合っていることを確認してください。(P.9)

(橙) タイマー

入タイマーを予約する

例：7時を予約する。



● 押すたびに10分単位で変わり、押し続けると早送りできます。(夜の12時は「0:00」)

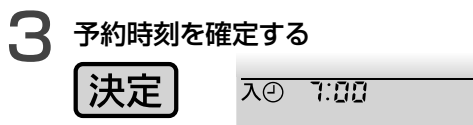

切タイマーを予約する

例：23時を予約する。



2 上記 2～3 の手順で予約を確定する

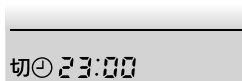

● 30秒間、ボタン操作がないと、元の表示に戻ります。

■ 予約時刻を変更するとき

予約と同じ手順 1～3 で変更する。

お知らせ

- 入タイマーは、予約時刻に設定温度近くになるよう、早めに運転が始まります。(最長約50分前)
- 入タイマーでの運転は、停止前に設定していた内容で始まります。
- 現在時刻は、予約をすると消えます。

タイマーを予約する (おやすみ切タイマー・入タイマー / 切タイマー)

内部クリーン運転を使いこなす

内部クリーン運転は、タイマー予約したり人がいない間を上手に使うことで運転したりすることができます。



■ 予約を取り消すとき

- ① **入** を5秒間押し、「**①クリーン**」が点滅したら
- ② **取消** を押す。

■ 予約時刻を確認するとき

- 入** を5秒間押し。
(予約時刻を表示、約30秒後、元の表示に戻る)

自動で内部クリーン運転する時刻を設定する

クリーンタイマー

クリーンタイマーは、内部クリーン運転を自動で動作させているときにお使いいただけます。(P.13)
自動で内部クリーン運転ができていなかった場合(おやすみ切タイマーで停止したときなど)に動作します。(約100分間)
予約の前に、現在時刻が合っていることを確認してください。(P.9)



タイマーランプは点灯しません

例：15時を予約する

運転中または停止中に

- 1 **メニュー** で内部クリーン運転の設定を「クリーン 有」にしておく(P.13)

- 2 **入** を5秒間押し



- 3 予約時刻を設定する



- 押すたびに10分単位で変わり、押し続けると早送りできます。(夜の12時は「0:00」)

- 4 予約時刻を確定する

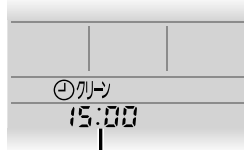

内部クリーン運転
開始時刻

約2秒後

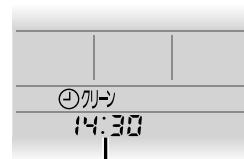

現在時刻に戻る

- 30秒間、ボタン操作がないと元の表示に戻ります。

お知らせ

- 冷房または除湿切換を30分以上運転して停止したときは、タイマー予約時刻に関係なく内部クリーン運転を行います。
- 冷房などを30分以上運転中に予約時刻がくると内部クリーン運転を行い、その後、元の状態に戻ります。
- 内部クリーン運転中に入タイマー/切タイマー(P.15)の時刻になると、内部クリーン運転の終了を待って入タイマー/切タイマーが動作します。



おでかけ中に、部屋のおいを軽減した後、内部クリーン運転

おでかけクリーン

ナノイー送風運転(約120分間)後、内部クリーン運転を行います。(計約180分~220分間) 終了後、自動で止まります。

外出前に

おでかけ

約10分後

停止

(青) ナノイー/内部クリーン

■ 途中で止めるとき



お知らせ

- 冷房などの運転中におでかけクリーンをすると、終了後すべての運転が停止されます。(受信音“ピー”)
- 内部クリーン運転は、自動でできているとき行いません。
- おでかけクリーンの運転中に入タイマー/切タイマー(P.15)の時刻になると、おでかけクリーンの運転の終了を待って入タイマー/切タイマーが動作します。

内部クリーン運転を使いこなす(クリーンタイマー・おでかけクリーン)

お手入れ

お手入れの前に運転を停止し、電源プラグを抜いてください。



警告



禁止

お客様自身で、室内ユニット内部の洗浄はしない。
(水漏れや発煙、発火の原因)
お買い上げの販売店または、修理
ご相談窓口へご依頼ください。

約2年に1回(目安)

空気清浄フィルター

交換する

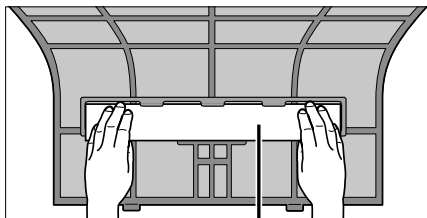

空気清浄フィルター

- ①電源プラグを抜く。
- ②前面パネルを開け、左側のエアフィルターをはずす。
(下記)
- ③空気清浄フィルターを交換する。

- 水洗いはできません。
- 裏表はありません。
- フィルターは、不燃物ゴミとして、地域のゴミ分別方法に従って廃棄してください。

空気清浄フィルター

別売品

品番: CZ-SAF12A
希望小売価格(税抜): 1,650円/1コ
(2016年11月現在)

別売品は販売店でお買い求めいただけます。
パナソニックの家電製品直販サイト
「パナソニック ストア」でもお買い求めいただけます。

<http://jp.store.panasonic.com/>

パナソニックグループのショッピングサイト

Panasonic Store

約2週間に1回

エアフィルター

掃除機でほこりを取る

〈取りはずしかた〉

- ①電源プラグを抜く。
- ②前面パネルを開ける。
- ③少し持ち上げ、手前に引き下げる。

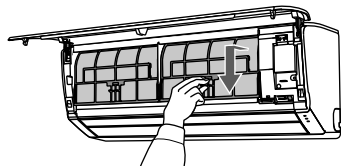

〈取り付けかた〉

- ①本体に沿わせて入れる。

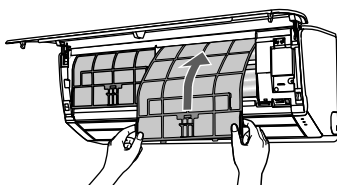

- ②ツメ(2か所)を本体に差し込む。

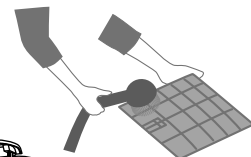
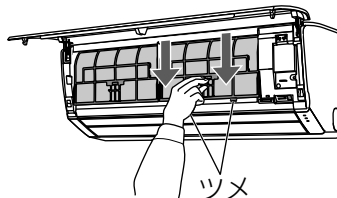

- 汚れがひどいときは、空気清浄フィルターをはずしてから薄めた中性洗剤でつけ置き洗いをし、十分に乾かしてください。

■エアフィルターを破損したときは

- お近くの販売店でお買い求めください。
品番: ACRD00-00180 (1枚)
希望小売価格(税抜): 700円
(2016年11月現在)

■水洗いするときは…

次のものは使わない。(変色や変形、傷の原因)

- タワシのような硬いもの
- シンナーやみがき粉
- 漂白剤
- 40℃以上のお湯



■乾かすときは…

次のもので乾かさない。(変色や変形の原因)

- ドライヤー
- ストーブ
- 直射日光

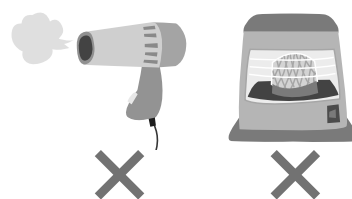

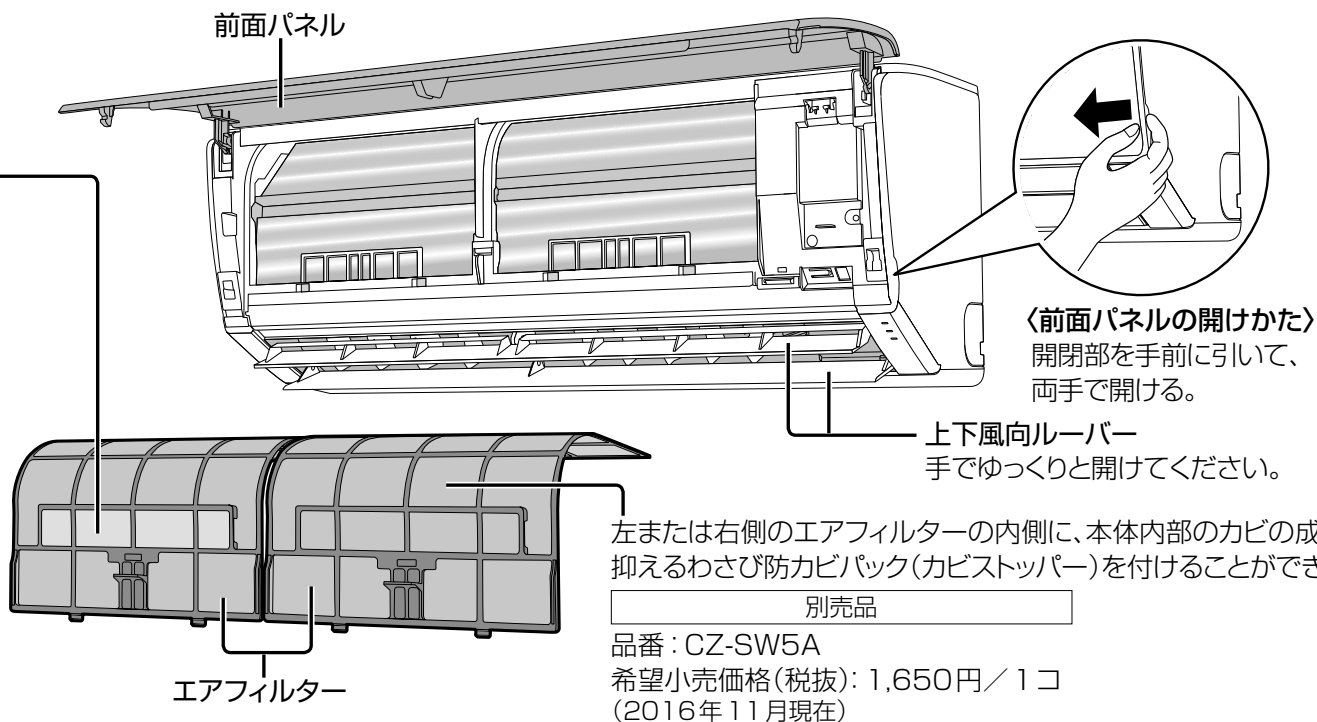

別売品
 品番：CZ-SW5A
 希望小売価格(税抜)：1,650円／1コ
 (2016年11月現在)

汚れが気になったら

本体・リモコン・前面パネル

柔らかい布でからぶき

ひどい汚れは、水または、ぬるま湯を含ませ、よくしぼった布でふいてください。
 化学ぞうきんなどを使うときはその注意書きに従ってください。

■前面パネルは取りはずして水洗いすることができます

柔らかい布やスポンジで軽くふくように洗い、水気を十分ふき取るか、陰干してください。

〈取りはずしかた〉

- ①両手でパネルを止まるまで押し上げる。
- ②左(または右)に寄せ、手前に引いてははず。

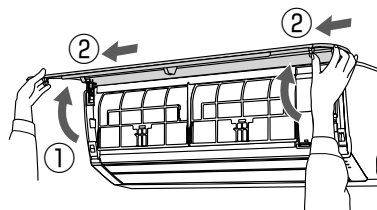

〈取り付けかた〉

- ①パネルを水平に持ち、アームを片側ずつ奥まで押し込む。
- ②パネルを閉める。

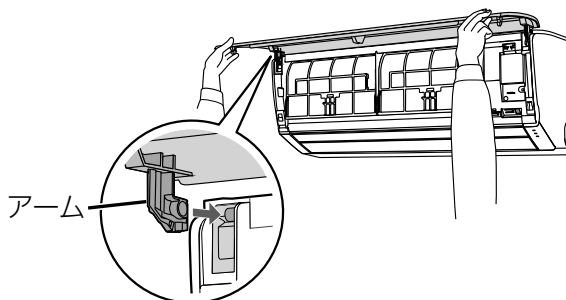

お願い

- 洗剤などを含ませた布でふいたり、直接吹きつけたりしないでください。(損傷や故障の原因)
- 台などをご使用の場合、転倒に注意してください。
- 前面パネルの落下に注意してください。

お買い上げ時の設定を変更する①

■ 設定項目一覧 **メニュー** を押すたびに、表示項目が順に切り換わります。

表示項目	こんなときに使います	設定方法
セーブ(パワーセーブ)	電力需要のピーク時などに最大電流値を制限した運転をしたいとき	P.21
A(リモコンNo.)	エアコンを複数台設置し、リモコンの混信を防ぎたいとき	
(設置位置)	室内ユニットの設置位置を本体に記憶させ、効率よく風を届けたいとき	
チャージ(おはようチャージ)	朝の暖房開始時、すぐに温風を出したいとき	
におい(においカット)	運転開始時のにおいが気になるとき(風量手動時)	P.22
室外音	室外ユニットの運転音が気になるとき(暖房時)	
クリーン	内部クリーン運転を自動で動作させたいとき	
遠隔	遠隔操作をしたいとき	

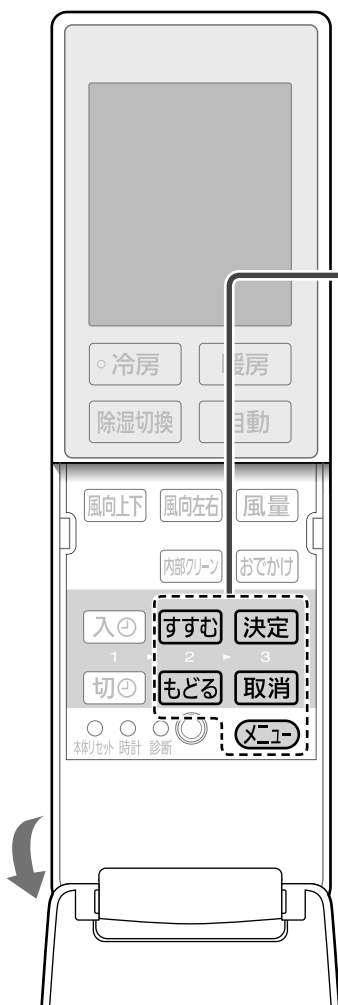

設定を変更する(共通の操作です)

運転中または停止中に

- 1 **メニュー** 項目を選ぶ
- 2 **すすむ** 設定する(**もどる**でも設定できます)
- 3 **決定** 室内ユニットに向けて確定する(変更内容が記憶されます)

●30秒間、ボタン操作がないと、元の表示に戻ります。

■途中で設定操作を中止するとき

取消

お知らせ

●メニューで変更した内容は、乾電池を交換するとリモコン表示のみお買い上げ時の設定に戻ります。(本体は変更した内容を記憶しています)

メニューで項目選択

すすむで選択(もどるは逆順で表示) ▶

決定

※は、お買い上げ時の設定です。

セーブ

最大電流値を制限した運転に設定できます

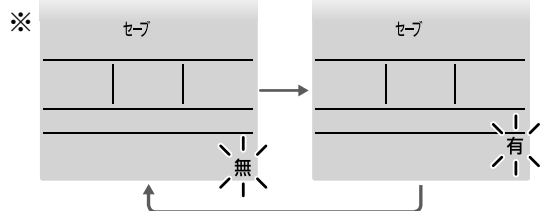

- 「セーブ 有」に設定すると、冷房や暖房などの能力は低下します。
- ブレーカー容量が足りない場合、据付時に「セーブ 有」を設定していることがあります。「セーブ 無」で使いたいときは、販売店へご確認ください。

A

リモコンの混信を防ぎます

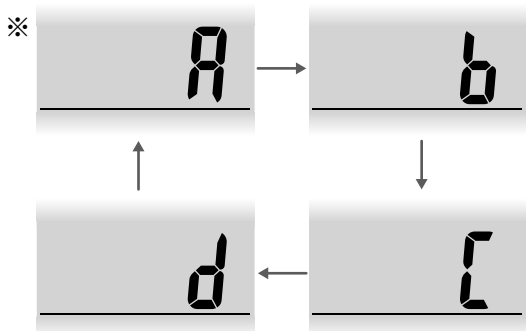

- 複数台のエアコンを設置したときに、それぞれのリモコンで操作できるエアコンを指定(ペアリング)することができます。
- 設定を変更しないエアコンの電源プラグは抜いておいてください。(リモコンの設定を受信しペアリングされてしまうため)



室内ユニットの設置位置を、本体に記憶させます

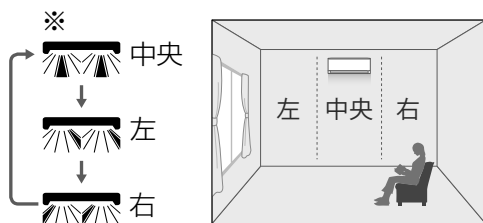

- 左右自動時、部屋の中心方向へ風が送られます。
- 設置や移設をしたときは、必ず設定してください。

チャージ

おはようチャージ(P.11)を動作できます

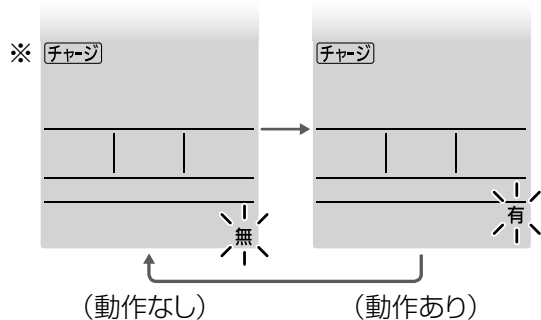

- 「チャージ 有」に設定すると、朝の暖房開始前に予熱運転を行い、運転開始時すぐに温風を出します。
- 時刻表示「12:00」が点滅するとき → 時刻が設定されていません。操作を中止して時刻を合わせてください。(P.9)

お買い上げ時の設定を変更する(メニュー)

お買い上げ時の設定を変更する②

メニューで項目選択		すすむ	で選択(もどるは逆順で表示)	▶決定	※は、お買い上げ時の設定です。
<p>におい</p>	<p>風量手動時に、においカットを動作できます</p>	<p>※</p> <p>(動作なし) (動作あり)</p>	<p>●「におい 無」を選ぶと、続けて風量自動時の設定が選べます。</p>	<p>※</p> <p>(動作あり) (動作なし)</p>	<ul style="list-style-type: none"> ●においカットとは、冷房・除湿の運転開始時、本体内部に付いた生活臭(化粧品やペット臭)が風とともに出るのを防ぐ機能です。(約1分間は風がでません) ●お買い上げ時は、風量自動時のみ、においカットが設定されています。
<p>室外音</p>	<p>暖房時の室外ユニットの運転音を低減できます</p>	<p>※</p> <p>(動作あり) (動作なし)</p>	<p>●「室外音 Lo」に設定すると、能力が制限されるため、暖まるまで時間がかかる場合があります。</p> <p>●室温が設定温度に近い場合などは、「室外音 Lo」を設定しても、運転音が下がらないときがあります。</p>		
<p>クリーン</p>	<p>内部クリーン運転を自動で動作させることができます(P.13)</p>	<p>※</p> <p>(動作あり) (動作なし)</p>	<p>●「クリーン 有」に設定すると、自動と冷房・除湿切換の運転時、リモコンに「クリーン」を表示します。</p> <p>●冷房・除湿切換をおやすみ切タイマーで毎回停止するときは、決めた時刻に運転するクリーンタイマーも予約してください。(P.16)</p>		
<p>遠隔</p>	<p>遠隔操作(P.26)を許可できます</p>	<p>※</p> <p>(動作あり) (動作なし)</p>	<p>●遠隔操作をしたいときは、「遠隔 有」にします。遠隔操作をしないときは、必ず「遠隔 無」にしてください。(自動で停止する場合があります)</p>		

「ナノイー」について

「ナノイー」は、水に包まれた微粒子イオンです。
本製品は、「ナノイー」の10倍の量のOHラジカル^{※1}を生成する「ナノイーX」を搭載しています。

操作方法は▶P.10

※1：OHラジカルとは、菌や花粉などの物質に対して抑制効果を持つ高反応成分です。

- 部屋のにおいを軽減、菌^{※2}やカビの繁殖を抑制します。
カーテンなどに付着したにおい(タバコや料理臭)・菌^{※2}にも効果があります。
・脱臭効果は、周囲環境(温度・湿度)、運転時間、臭気・繊維の種類などによって異なります。

※2：浮遊菌は25 m³の試験空間で4時間後、付着菌は23 m³の試験空間で8時間後の効果であり、実使用空間での実証結果ではありません。

- 花粉などアレル物質の活動を抑制します。
- 肌のうるおい、髪の毛のまとまり感を保ちます。
・肌や髪への効果は、季節・周囲環境(温度・湿度)、使用時間、個人によって異なります。

- 「ナノイー」は部屋の空気を利用して発生させます。
- 以下の環境でのご使用をおすすめします。
室内温度：約5℃～35℃(露点温度：約2℃以上)
相対湿度：約30%～85%

- 加湿効果はありません。
- 冷房・暖房・除湿のいらない季節などに部屋の空気を循環させたいときは、ナノイー送風運転がおすすめです。

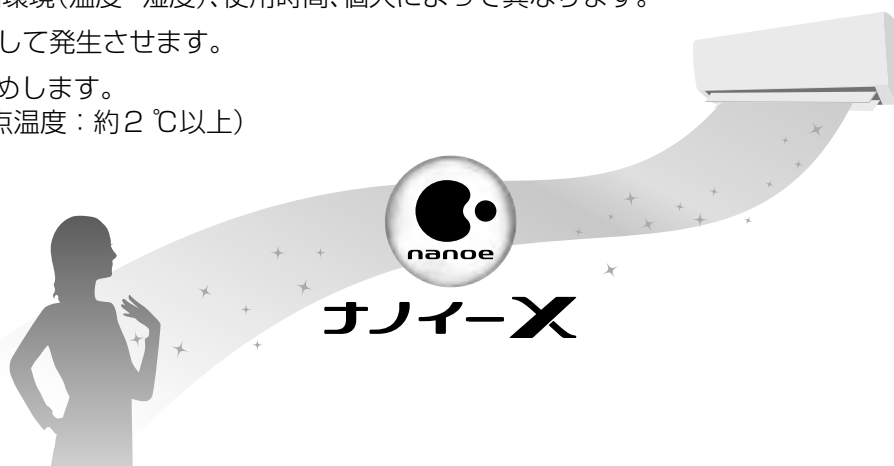

「ナノイーX」の効果(除菌・カビの成長抑制・抗アレル物質)について

効果	試験機関	試験方法・結果(実使用空間での実証結果ではありません)
空気中に浮遊、カーテンなどに付着した菌の繁殖を抑制	(一財) 北里環境科学センター	浮遊菌は25 m ³ の試験空間にて、4時間後に菌(1種類)の繁殖が99%以上抑制されることを確認。
	(一財) 日本食品分析センター	付着菌は23 m ³ の試験空間にて、8時間後に菌(1種類)の繁殖が99%以上抑制されることを確認。
カーテンなどに付着したカビの成長を抑制	(一財) 日本食品分析センター	23 m ³ の試験室にて8時間後、カビ(1種類)の成長が抑制されることを確認。
花粉などアレル物質の活動を抑制	パナソニック(株) プロダクト解析センター	ELISA法による測定。24 m ³ の試験室にて、花粉(1種類)の活動が24時間後に99%抑制されることを確認。
		電気泳動法による測定。24 m ³ の試験室にて、花粉(12種類)を検証。24時間で低減されることを確認。

■ 風向自動・風量自動で運転すると



運転のしくみと風の動きについて

運転条件以外で運転すると保護装置が働いて、停止することがあります。

冷房

運転条件 設定温度：20℃以上
室内湿度：90%以下
屋外温度：21℃～43℃

●風量自動の運転開始時

本体内部に付いた生活臭(化粧品やペット臭など)が風とともに出るのを防ぐため、約1分間は風が出ません。(においカット機能)

●風量自動・パワフルの運転中

ムダを省くため、室温が設定温度に近づくと、風が出たり止まったりを繰り返すことがあります。室温が上がると元の運転に戻り、このときにも、においカット機能が働きます。

自動(風量・風向)・しずか

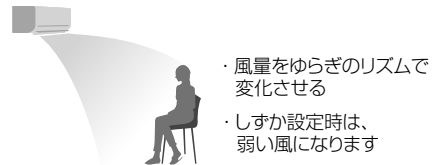

上下風向ルーバー：スイング
左右風向ルーバー：スイング

パワフル

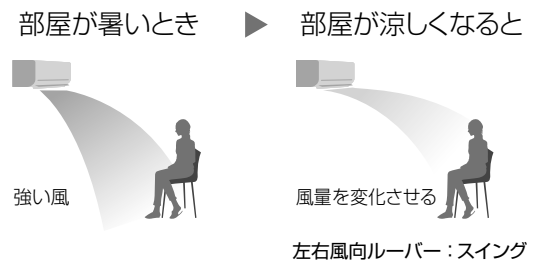

暖房

運転条件 屋外温度：24℃以下

●運転開始時

運転ランプが点滅。冷たい風が出るのを防ぐため、数分間、風が出ないことがあります。(風量手動のときは、吹き出しからしばらくの間、冷たい風が出ることがあります)

●運転中

室温が設定温度に近づくと、室温が上がりすぎるのを防ぐため、風の温度を少し下げます。このとき、風が冷たく感じないよう、風量は弱くなります。(風量手動のときは、弱くならないことがあります)

●霜取り運転中

屋外温度が低く、湿度が高いとき、室外ユニットに付いた霜を溶かす間は、運転ランプが点滅し、風が止まります。(最長約12分間) 溶けた霜は室外ユニットの排水口から出ます。

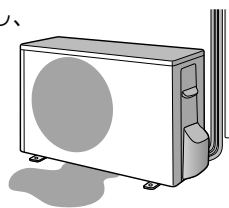

自動(風量・風向)・しずか

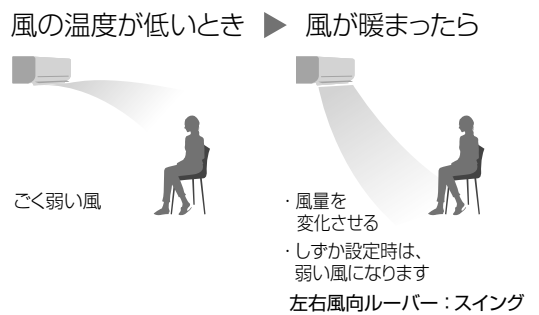

パワフル

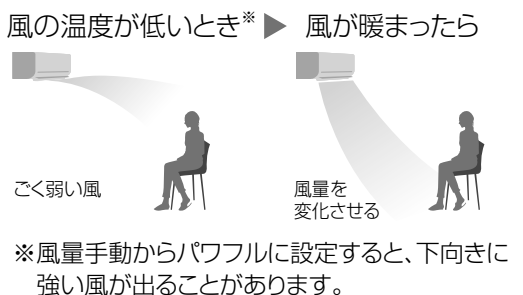

除湿切換

運転条件

屋外温度：1℃以上

- 運転開始時、室温検知のため、約30秒間送風します。
- 室温約16℃以上のとき、やや冷たい風が出ます。
- 室温約16℃未満のとき、やや暖かい風が出ます。

除湿

- 室温が設定温度に近づくまでは冷房。
近づくとき、ごく弱い風量で湿気を取り除きます。
- 風量自動の運転開始時**
本体内部に付いた生活臭(化粧品やペット臭など)が風とともに出るのを防ぐため、約30秒間送風後、約1分間は風が出ません。(においカット機能)
- 風量自動・パワフルの運転中**
ムダを省くため、室温が設定温度に近づくとき、風が出たり止まったりを繰り返すことがあります。
室温が上がると元の運転に戻り、このときにも、においカット機能が働きます。

自動(風量・風向)・しずか

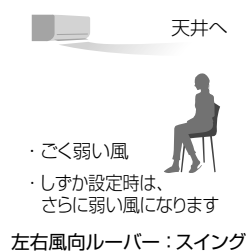

パワフル



除湿弱

- 室温が設定温度に近づくまでは冷房。近づくとき、除湿より弱い風量で冷やしすぎを抑えて湿気を取り除く運転になります。(除湿量は少なくなります)
- 風量自動の運転開始時**
本体内部に付いた生活臭(化粧品やペット臭など)が風とともに出るのを防ぐため、約30秒間送風後、約1分間は風が出ません。(においカット機能)
- 風量自動の運転中**
ムダを省くため、室温が設定温度に近づくとき、風が出たり止まったりを繰り返すことがあります。
室温が上がると元の運転に戻り、このときにも、においカット機能が働きます。

自動(風量・風向)・しずか

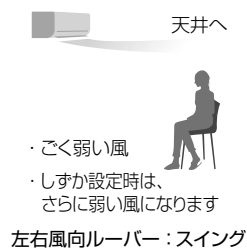

自動

- 屋外・室内・設定の各温度に応じて、冷房・暖房・除湿のいずれかを自動で選び、約30分ごとに選びなおします。
- 運転開始時**
運転の種類を選ぶため、運転ランプが約30秒間、点滅します。
- しずか・パワフル設定時**
選んだ運転の種類に応じたしずか運転・パワフル運転を行います。

上下風向ルーバーの可動範囲

- 運転の種類によって異なります。

冷房・除湿切換・ナノイー送風のときは、天井に向けることができます。

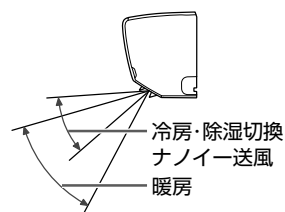

パナソニック スマート アプリについて

スマートフォンで宅外からでもエアコンを運転したり、運転状況を確認したりすることができます。

パナソニック スマートアプリのご紹介サイト

<http://panasonic.jp/pss/ap/>

パソコン、スマートフォンのどちらからでもご覧になれます。

サービスのご利用には、インターネット環境、ルーター、別売品の購入・工事などが必要です。

スマートフォンを使った無線アクセス機能ご相談窓口 365日 受付9時～20時

電話 フリーダイヤル



0120-878-832

※携帯電話・PHSからでもご利用になれます。

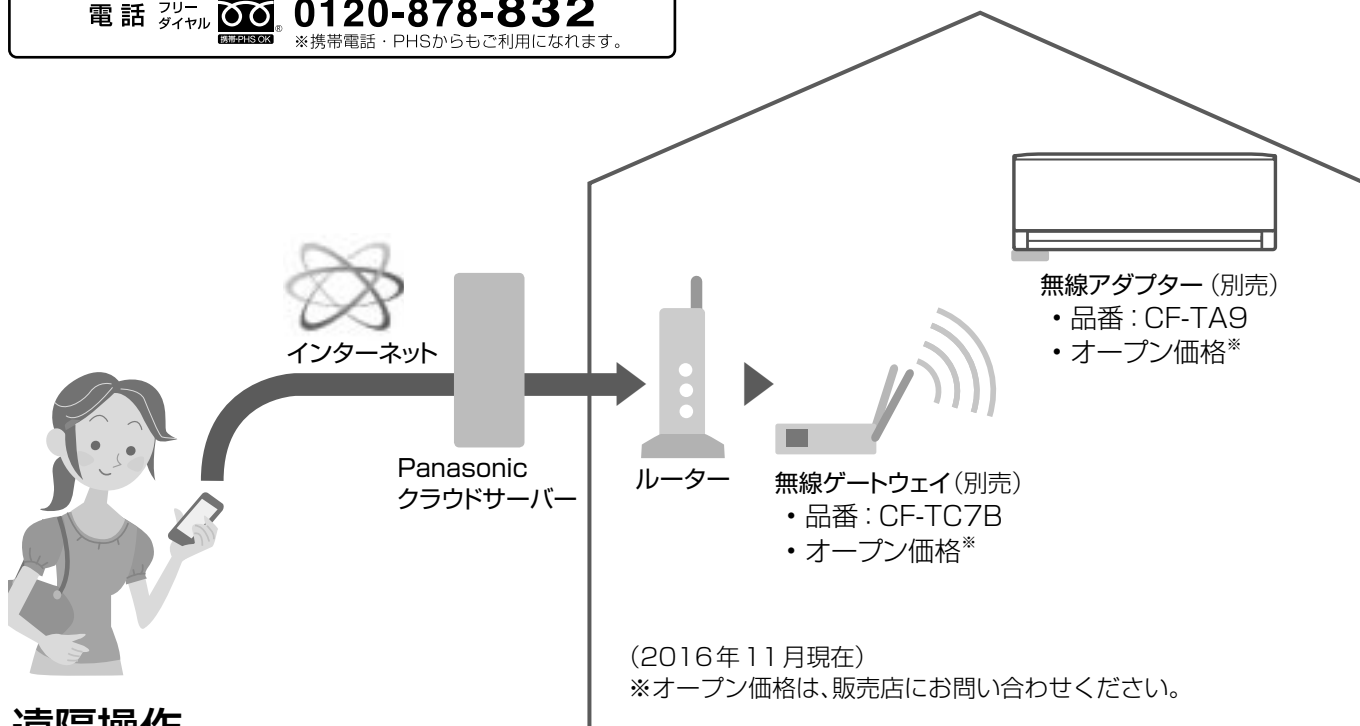

遠隔操作

宅外から運転を開始・停止!
温度や風量も調節できます。

サービスのご利用には

エアコンの設定も必要です。

- メニュー「遠隔」の設定を「有」にしてください。(P.22)



エアコンやその周辺、在室する人などの状態を確認することができないため、事前に安全を十分確認して使う。
場合によっては、人などが死亡・重傷を負ったり、財産の損害が発生したりするおそれがあります。



必ず守る

■ 事前(在宅中)に以下の内容を確認しておく

- 電源プラグが確実に差し込まれていること。プラグにほこりがたまっていないこと。
(接触不良や絶縁不良によるプラグからの発熱や発火、火災の原因)
- 他の人が設定したタイマー予約などの設定状況。
(思わぬ運転や停止により、体調をくずす原因。動植物に悪影響を及ぼす原因)
- エアコンに異常がないこと。風の変化があっても、人や部屋に悪影響がでないこと(飛びやすい物がない等)。
(風により物が落下し、火災やけが、家財汚損の原因)

■ 宅外からの操作前・操作中に以下の内容を確認する

- 人がいることが分かっているときは、宅外から運転や停止することを知らせておく。
(台などに乗っていた場合、突然の運転や停止に驚いて落下・転倒の原因。また、急激な外気温・室温の変化等により、体調をくずす原因)
 - ・ 温度調節や停止は、宅内のリモコンでも操作できます。
 - ・ 乳幼児や身体の不自由な方・高齢者などご自身で温度調節等ができない方が在室している場合は、ご利用にならないでください。
- こまめに設定内容や運転状況を確認する。
(急激な外気温・室温の変化等により、体調をくずす原因。動植物に悪影響を及ぼす原因)
 - ・ エラーコードが表示されたときは、運転を停止し、お買い上げの販売店にご相談ください。運転状況画面で停止していることを再確認してください。



・画面表示はアプリの更新により変わることがあります。

■ ご利用の前に、ご確認ください

- 通信状態が悪いと、サービスがご利用いただけないことがあります。
遠隔操作では、次のような事例が考えられます。操作後は、アプリ内の「運転状況」画面で操作結果を確認してください。
 - ・ 運転できない、運転時間が反映されない。
 - ・ 付属のリモコンで運転したエアコンを、外出先から停止しようとしても操作が反映されず停止できない。
- スマートフォンは画面のロックをおすすめします。(誤操作防止)
- 付属のリモコン、当社指定の通信・操作機器以外は使わないでください。
- パナソニック スマート アプリ「サービス利用規約」および「個人情報の取扱い」の最新版に同意のうえ、ご利用ください。
- このエアコンにパナソニック スマート アプリのサービスを利用させたくないときは、無線アダプターを操作して無線接続を切断できます。(「登録・削除」ボタンを約2秒間押し続ける→状態表示ランプが消灯)
詳しくは、無線アダプターの取扱説明書をお読みください。

こんなときは

リモコンの紛失や、乾電池が切れたとき

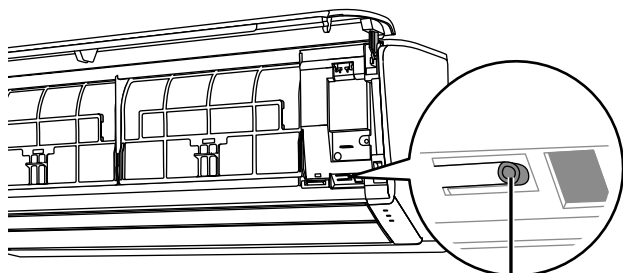

応急運転ボタン

リモコンは、お近くの販売店でお買い求めください。

品番：ACRA75C02330X

希望小売価格(税抜)：3,800円

(2016年11月現在)

本体で応急運転ができます。

- ① 電源プラグの差し込みを確認する。
- ② 前面パネルを開けて、応急運転ボタンを押す。

■ 止めるとき → もう一度押す。

お知らせ

- 設定温度 25℃の自動運転となり、温度や風量・風向は調節できません。「ナノイー」を設定していたときは同時に設定されます。
- 風量は自動、風向はリモコンで設定していた風向になります。(電源プラグを抜き差しすると、風向も自動になります)
- 応急運転ボタンを5秒間押すと、強制冷房運転になります。(据付工事業者用ですので、ふだんは使用しないでください)

室内ユニット表示部(ランプ)の明るさを変えたいとき

おやすみ時など、明るさが気になるときに暗めに設定できます。

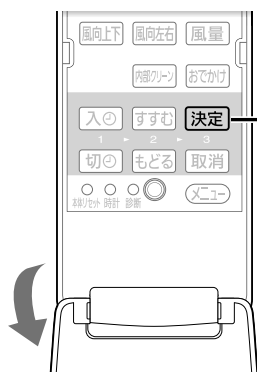

決定 を約5秒間、押し続ける
(受信音“ピッ”)

■ 元に戻すとき

もう一度 **決定** を約5秒間、押し続ける。

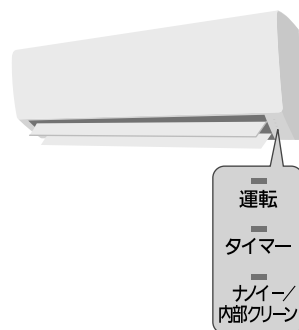

停電になったとき

- 運転は停止します。通電後、改めて運転してください。
- タイマー予約は、取り消されます。通電後、予約し直してください。(P.15、16)
- おはようチャージ設定時は、本体に記憶している時刻情報が消去されるため、予熱運転が始まりません。(P.11)
通電後、リモコンのメニューから「チャージ 有」を設定してください。(P.11)
時刻情報が本体に送信されます。

HEMSコントローラーと接続するとき

- 宅外から遠隔操作をするときは、エアコンやその周辺、在室する人などの状態を確認することができないため、事前に安全を十分確認してお使いください。(P.27)

室外ユニットに背面金網を取り付けたいとき

- お買い上げの販売店へ取り付けをご依頼ください。(別売品)

よくあるお問い合わせ

Q

タイマーランプ(橙)が点滅する

A

異常をお知らせしています。(P.33)

Q

運転ランプ(緑)が点滅する

A

次のときに点滅します。そのままお待ちください。

- 自動運転開始時。(運転の種類を自動で選んでいます)
- 暖房運転開始時。(冷たい風を出さないよう、風を止めています)
- 暖房運転時の霜取り運転中。(P.24)
- 入タイマー予約時の運転開始前。(運転開始時刻を決めるため、室温を検知しています)
- おはようチャージ設定時。(予熱運転をする・しないを決めるため、室温・外気温を検知しています)

Q

上下風向ルーバーはスイングしない?

A

次のときはスイングしません。

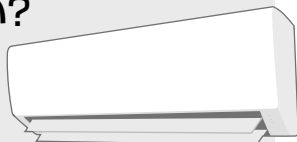

- 暖房・除湿のとき。(風が動くと寒く感じるため)
- 冷房でパワフルにしたとき。(風量を強く感じるようにするため)
- 冷房で室温が設定温度に近づいたとき。(ムダな運転を止めているため)

Q

冷房・除湿切換中に風が止まる

A

風量自動のときは、風が出たり止まったりを繰り返した後、においが出るのを防ぐためです。(P.24、25)

Q

入タイマー時刻よりも早く運転を開始する

A

予約時刻に室温が設定温度近くになるように、早めに運転が始まります。(最長約50分前)

Q

運転開始時、風がすぐ出ない

A

次のときに、すぐ出ないことがあります。

- 冷房の風量自動(パワフル除く)設定時。(室内ユニットに付着した生活臭が風とともに出るのを防ぐため)
→約1分間お待ちください。
すぐに風を出したいときは、風量手動時「におい無」の確定後、風量自動時の設定も「におい自動無」にしてください。(P.22)
- 暖房時。(冷たい風が出るのを防ぐため)
暖かい風が出るまで数分かかる場合があります。風量手動のときは、吹き出しからしばらくの間、冷たい風が出る場合があります。
- おはようチャージの予熱中。(冷たい風が出るのを防ぐため)
予熱中に暖房運転しても、本体が十分に暖まっていない場合は、運転ランプが点滅し、温風がすぐ出ない場合があります。

Q

「ポコポコ」という音がする

A

ドレンホース内の水が逆流する音です。

特に高气密住宅など、気密性の高い部屋で、換気扇を回しているときや、屋外に強風が吹いているときに発生します。

- 部屋の吸気口を開けると解消される場合があります。
- 逆流防止部材(別売品)の取り付けを、お買い上げの販売店へご相談ください。

Q

室外ユニットから水や湯気が出る

A

暖房中は室外ユニットで除湿した水が排水口から出ます。また、室外ユニットに付いた霜が溶けて、水や湯気となって出ることがあります。(P.24)

- 排水工事が必要なときは、お買い上げの販売店にご相談ください。

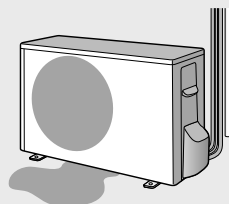

故障かな? ①

お問い合わせや修理を依頼される前に、まずご確認ください。

症状	対処法と原因
運転しない	<ul style="list-style-type: none"> ●ブレーカーが「切」になっていませんか? ●電源プラグがはずれていませんか? ●本体に付属のリモコン以外で遠隔操作をするときは、リモコンのメニュー設定を「遠隔 有」(P.22)にすると、運転できる場合があります。
よく冷えない、暖まらない	<ul style="list-style-type: none"> ●「しずか」にしていませんか? 室温や屋外温度によって、設定温度に到達するまでに時間がかかったり、設定温度にならなかつたりすることがあります。 →「しずか」を取り消してください。(P.12) ●エアフィルターが汚れていませんか?(P.18) ●屋外の熱を取り入れて暖房するため、屋外温度が0℃以下になると暖房能力は低下します。また、部屋の広さや外気温などの条件によっては、設定温度に到達しないことがあります。 →他の暖房器具との併用をおすすめします。 ●室内・室外ユニットの吹出口・吸込口をふさいでいませんか?(P.8) →周辺の障害物を取り除いてください。 →積雪時は、室外ユニットの下や周辺の雪も取り除いてください。 積雪の多い地域では、防雪対策をおすすめします。 お買い上げの販売店へご相談ください。 ●換気扇やガスコンロを使用していませんか? ●「セーブ 有」(P.21)または、パナソニック スマート アプリで「パワーセーブセレクト」を設定していませんか? 最大電流値が低くなる分、冷えや暖まりが悪くなる場合があります。 ●本体に付属のリモコン以外で遠隔操作(温度・風量・風向設定など)をされていませんか? 遠隔操作で設定した内容は、リモコンに表示されません。 →リモコンで温度・風量・風向は変えられます。
暖まるまでに時間がかかる	<ul style="list-style-type: none"> ●「セーブ 有」または、「室外音 Lo」(P.22)または、パナソニック スマート アプリで「パワーセーブセレクト」を設定していませんか? 暖房能力が制限されるため、設定温度に到達するまで時間がかかります。
冷房・除湿・除湿弱時、霧が出ている	<ul style="list-style-type: none"> ●部屋の空気が、エアコンの冷たい風で冷やされて霧状になるためです。
上下風向ルーバーや吹出口などに露が付く	<ul style="list-style-type: none"> ●冷房・除湿・除湿弱時に、設定温度を20℃未満にしていませんか? →20℃以上にしてください。 ●内部クリーン運転を途中で停止した後、続けて冷房・除湿・除湿弱運転をしたときは、本体内部や上下風向ルーバー、吹出口などに結露することがあります。 →時間を空けて、冷房・除湿・除湿弱運転を行ってください。
タイマー予約時刻になっても動作しない	<ul style="list-style-type: none"> ●現在時刻は合っていますか? →正しく合わせ、予約し直してください。(P.9、15)
おはようチャージを設定したのに予熱運転が始まらない	<ul style="list-style-type: none"> ●前回の運転を暖房で停止していないときや室温・外気温が高いときは、予熱運転を行いません。(P.11) ●「チャージ」表示中に停止ボタンを押すと、おはようチャージの設定が一時的に取り消され、予熱運転を行いません。(P.11) ●停電により、本体の時刻情報が消去された可能性があります。 →リモコンのメニューから「チャージ 有」を設定してください。 時刻情報が本体に送信されます。(P.11)
運転中、上下風向ルーバー・左右風向ルーバーが勝手に動く	<ul style="list-style-type: none"> ●冷房や暖房の風向自動時、室温がリモコン設定温度に近づくと、自動的に上下風向ルーバーの向きが変わることがあります。 ●冷房・除湿・除湿弱の運転中、結露を防ぐため、自動的に上下風向・左右風向ルーバーの向きが変わることがあります。

症 状	対処法と原因
停止後、上下風向ルーバーが閉じない	<ul style="list-style-type: none"> ● 停止中に上下風向ルーバーを手で動かしていませんか？ 手では完全に閉じることができません。 →リモコンの本体リセットボタンを押してください。(P.7) ● 内部クリーン運転をしていませんか？(P.13、16)
勝手に動き出す 勝手に運転が始まる、 止まる	<ul style="list-style-type: none"> ● 入タイマー／切タイマーを予約していませんか？ 取り消すまで、毎日繰り返されます。(P.15) ● 内部クリーン運転をしていませんか？(P.13、16) ● 「チャージ 有」にしていませんか？(P.21) 予熱中は、上下風向ルーバーが開きます。 ● 本体に付属のリモコン以外で遠隔操作をされていませんか？ ● 「遠隔 有」を設定していませんか？(P.22) 通信できない状態が続くと、自動で停止することがあります。 ● HEMS(Home Energy Management System:ホームエネルギー マネジメントシステム)にエアコンをつないでいる場合は、エアコンが 勝手に止まる場合があります。 →遠隔操作をされない場合は「遠隔 無」でお使いください。(P.22)
室内ユニット周辺の 天井や壁が黒く汚れる	<ul style="list-style-type: none"> ● 空気中のちりやほこりがエアコンによる空気の循環や静電気壁などに 付着するためです。壁紙の種類によっては、汚れが付着しやすいものが あります。 →エアコン周辺の、こまめなお掃除をおすすめします。
運転開始時の風が 温かくない、冷たくない	<ul style="list-style-type: none"> ● 停止後すぐに再運転すると、約3分間、送風になります。(エアコン保護のため) →お待ちください。
風がおう	<ul style="list-style-type: none"> ● じゅうたんや衣類などにしみこんでいる生活臭が、空気の循環によって出 てることがあります。 ● 冷房から除湿・暖房に切り換えると、約5分間におうことがあります。
風量が勝手に変わる	<ul style="list-style-type: none"> ● 室内外の状況や設定温度、設定風量によって、風量が変わることがあります。
風 運転中に 風が止まる	<p>〈冷房の風量自動・パワフル設定時〉</p> <ul style="list-style-type: none"> ● 室温が設定温度に近づくと、風が出たり止まったりを繰り返すことがあります。 (ムダを省くため) <p>〈除湿・除湿弱時〉</p> <ul style="list-style-type: none"> ● 風量自動で運転開始時、約30秒間送風後、生活臭が風とともに出るのを防 ぐため風を止めます。 →約1分間お待ちください。 ● 運転開始時、約30秒間送風後、風を止めることがあります。 (室内温度が低いときに、冷たい風が出るのを防ぐため) ● 室内温度が設定温度に近づくと、約5分間、運転が止まります。 その後、風が出たり止まったりを繰り返すことがあります。 <p>〈暖房時〉</p> <ul style="list-style-type: none"> ● 室外ユニットに付いた霜を溶かしている間、風が出ません。(霜取り運転) →しばらくお待ちください。(最長約12分間)(P.24)
暖房の運転開始時や 運転中に風が冷たく 感じる	<ul style="list-style-type: none"> ● 風量を  にしていませんか？ 強い風で早く運転することを優先させるため、風が十分暖まる前に出ます。 →「パワフル」または「風量自動」をおすすめします。 ● リモコンで設定した温度に近づくと、室内温度が上がりすぎないように風の 温度が少し下がります。このとき、風が冷たく感じないよう、風量が弱まりま すが、風量手動のときは、弱くならないことがあります。

故障かな? ②

お問い合わせや修理を依頼される前に、まずご確認ください。

	症 状	対処法と原因
ランプ	本体ランプが暗い 見にくい	●室内ユニット表示部(ランプ)の明るさを暗めに設定していませんか? (P.28)
	ナノイー／内部クリーン ランプが運転中に消える	●「ナノイー」機能の異常が考えられます。 →お買い上げの販売店へご相談ください。
	タイマー予約していないのに タイマーランプが点灯する、 消灯しない	●パナソニック スマート アプリなどで、遠隔操作をされていませんか? ランプは、遠隔操作で設定した運転時間中、点灯します。 →消灯させたいときは、スマートフォンなどから運転を停止させてください。
リモコン	受信しない	●乾電池が消耗していたり、使用推奨期限が近かったりしませんか? →乾電池を交換してください。 ●リモコンを室内ユニットの受信部に向けていますか?(P.8) ●テレビやビデオのリモコンのボタンが、リモコンラックなどで押されていませんか?(混信して受信できない原因) ●インバーター照明がある部屋では信号を受け付けられない場合があります。 →お買い上げの販売店へご相談ください。
	表示が薄い、出ない	●乾電池が消耗していませんか? →乾電池を交換してください。 ●+-が逆になっていませんか? →+-は正しく入れてください。
	タイマー予約ができない	●時刻表示「12:00」が点滅していませんか? →現在時刻を合わせてください。(P.9)
	暖房時、リモコンで 風量調節ができない	●室内温度が設定温度に近づくと、自動的に風の温度と風量が少し下がります。 (室内温度が上がりすぎるのを防ぐため)
	設定温度が勝手に変わる。 「12:00」が点滅し、 時刻合わせができない。	●乾電池が消耗していませんか? 消耗すると、リモコンの表示が変わったり、操作ができなくなったりします。 →乾電池を交換してください。
音	“ブシュツ”という音	●霜取り運転時や運転停止時に、エアコン内部の冷媒ガスの流れが切り替わる音です。
	“ピシツ”“パキツ”という音	●温度変化でエアコンの樹脂部分が伸び縮みする音です。
	水の流れるような“シャー” “ボコボコ”という音	●冷媒ガスがエアコン内部に流れている音です。
	“シャー”という音	●「ナノイー」が発生している音です。 →就寝時など音が気になるときは、「ナノイー」を取り消してください。(P.10)
	“ピッピツ”という受信音	●リモコンの設定温度が上限または下限になったことをお知らせしています。
	何も操作していないのに “ピー”“ピーピー”“ピツ” “ピッピツ”などの受信音	●本体に付属のリモコン以外で遠隔操作をされていませんか?
	操作すると“ピーピーピー” “ピーピーピーピー” という受信音	●遠隔操作によりコントロールされている場合、本体に付属のリモコンで操作できないことをお知らせしています。
“ピピピピ”という音	●試運転時に、異常が発生したことをお知らせしています。(タイマーランプ点滅) →約3分間で音は止まります。お買い上げの販売店へご連絡ください。	

タイマーランプが点滅するときは

操作

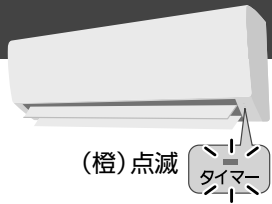

●“ピピピピ”という音がすることもありますが。(P.32)



(橙)点滅 

1  (先の細いもの) で押す

●本体電源がリセットされます。

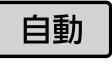
2  
 

のいずれかを押す
(正常動作の確認のため)

対応

■タイマーランプが点滅しなければ、そのままご使用ください。

■タイマーランプが点滅したら…

1 運転を止める

2 3けたの英数字を確認する

●英数字(H□□か F□□)が表示。

3 3けたの英数字を販売店へご連絡ください

●電源プラグは抜いておいてください。

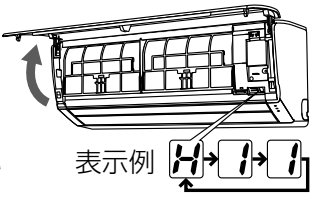

●英数字がH23、H24、H27、H28の場合のみ、修理をするまで一時的に運転できます。(受信音“ピピピピ”)

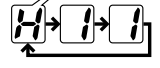

表示例 

長期使用製品安全表示制度に基づく本体表示について

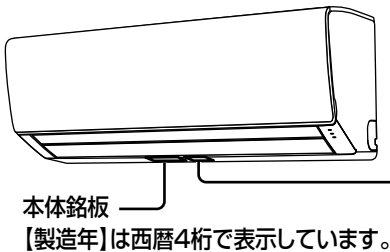
経年劣化により、危害の発生が高まるおそれがあることを注意喚起するために、電気用品安全法で義務付けられた以下の表示を本体の銘板近傍に行っています。

【設計上の標準使用期間】*
10年
設計上の標準使用期間を超えてお使いいただいた場合は、経年劣化による発火・けが等の事故に至るおそれがあります。

※【設計上の標準使用期間】とは？

- 運転時間や温湿度など、以下の標準的な使用条件に基づく経年劣化に対して、製造した年から安全上支障なく使用することができる標準的な期間です。
- 設計上の標準使用期間は、無償保証期間とは異なります。また、一般的な故障を保証するものでもありません。

■標準使用条件…JIS C 9921-3 ルームエアコンディショナの設計上の標準使用期間を設定するための標準使用条件による

環境条件	電源電圧／周波数		製品の定格電圧による／50 Hzまたは60 Hz	
	室内	温度	冷房 27℃(乾球温度)	暖房 20℃(乾球温度)
		湿度	冷房 47%(湿球温度19℃)	暖房 59%(湿球温度15℃)
	屋外	温度	冷房 35℃(乾球温度)	暖房 7℃(乾球温度)
		湿度	冷房 40%(湿球温度24℃)	暖房 87%(湿球温度6℃)
設置条件		製品の据付工事説明書による標準設置		
負荷条件	住宅	木造平屋、南向き和室、居間		
	部屋の広さ	製品能力に見合った広さの部屋(畳数)		
想定時間	1年間の使用日数	東京モデル 冷房 6月2日から9月21日までの112日間 暖房 10月28日から4月14日までの169日間		
	1日の使用時間	冷房 9時間／日 暖房 7時間／日		
	1年間の使用時間	冷房 1,008時間／年 暖房 1,183時間／年		

●設置状況や環境、使用頻度が上記の条件と異なる場合、または、本来の使用目的以外でご使用された場合は、設計上の標準使用期間より短い期間で経年劣化による発火・けが等の事故に至るおそれがあります。

タイマーランプが点滅するときは／長期使用製品安全表示制度に基づく本体表示について
故障かな？

仕様について

種類		冷房・暖房兼用セパレート形(インバーター)											
Jシリーズ 室内ユニット/室外ユニット品番		CS- J227C	CU- J227C	CS- J257C	CU- J257C	CS- J287C	CU- J287C	CS- J367C2	CU- J367C2	CS- J407C2	CU- J407C2	CS- J567C2	CU- J567C2
CJシリーズ 室内ユニット/室外ユニット品番		CS- 227CJ	CU- 227CJ	CS- 257CJ	CU- 257CJ	CS- 287CJ	CU- 287CJ	CS- 367CJ2	CU- 367CJ2	CS- 407CJ2	CU- 407CJ2	CS- 567CJ2	CU- 567CJ2
電源		単相 100 V 50 / 60 Hz 両用						単相 200 V 50 / 60 Hz 両用					
電源プラグ形状		㊦	—	㊦	—	㊦	—	㊦	—	㊦	—	㊦	—
冷房	定格能力(kW)	2.2 (0.5~2.8)		2.5 (0.5~2.9)		2.8 (0.5~3.2)		3.6 (0.6~4.1)		4.0 (0.6~4.3)		5.6 (0.7~5.7)	
	定格消費電力(W)	635 (135~720)		680 (135~740)		770 (135~830)		1,210 (155~1,550)		1,380 (155~1,600)		2,280 (160~2,300)	
	運転電流(A)	7.05		7.55		8.55		6.50		7.40		12.2	
暖房	運転音(dB:音響パワーレベル)	59	57	60	58	60	59	61	61	61	61	65	66
	冷房面積の目安	鉄筋アパート南向き洋室 15 m ² /9畳		17 m ² /10畳		19 m ² /12畳		25 m ² /15畳		28 m ² /17畳		39 m ² /23畳	
		木造南向き和室 10 m ² /6畳		11 m ² /7畳		13 m ² /8畳		16 m ² /10畳		18 m ² /11畳		25 m ² /15畳	
暖房	定格能力(kW)	標準 2.2 (0.4~4.0)		2.8 (0.4~4.4)		3.6 (0.4~4.8)		4.2 (0.5~6.2)		5.0 (0.5~7.2)		6.7 (0.6~9.4)	
		低温 2.9		3.2		3.5		4.5		5.2		6.8	
暖房	定格消費電力(W)	標準 470 (125~1,220)		630 (125~1,360)		870 (125~1,440)		1,140 (145~2,120)		1,400 (145~2,670)		2,030 (150~3,440)	
		低温 1,130		1,200		1,270		1,880		2,360		3,040	
	運転電流(A) <最大>	5.20 <15.0>		7.00 <15.0>		9.65 <15.0>		5.80 <15.0>		7.10 <15.0>		10.3 <17.5>	
	運転音(dB:音響パワーレベル)	60	58	61	58	62	58	63	61	64	62	67	65
暖房面積の目安	鉄筋アパート南向き洋室	10 m ² /6畳		13 m ² /8畳		16 m ² /10畳		19 m ² /12畳		23 m ² /14畳		30 m ² /18畳	
	木造南向き和室	8 m ² /5畳		10 m ² /6畳		13 m ² /8畳		15 m ² /9畳		18 m ² /11畳		24 m ² /15畳	
通年エネルギー消費効率		5.8		5.8		5.8		5.0		4.9		5.0	
JIS C 9612:2005		5.8		5.8		5.8		5.0		4.9		5.0	
区分名		A		A		A		C		C		F	
質量(kg)		8	18	8.5	20	8.5	21	8.5	28	8.5	28	9	35.5
外形寸法 (高さ×幅×奥行) (mm)	室内ユニット	285×780×239											
	室外ユニット	530×675× 240			530×655×275			540×780×289			619×799× 299		

- この仕様値は、JIS C 9612 : 2013(日本工業規格)に基づいた数値です。
- 室外ユニットの幅の寸法には配管接続口部分を含んでいません。
- リモコンで「停止」のときの消費電力は、電源が単相100Vの場合0.8W、単相200Vの場合0.9Wです。
(タイマー予約時・おはようチャージ設定時:約1W)
- パナソニック スマート アプリによるサービスご利用時、「停止」のときの消費電力は約1Wです。
- 室外ユニットを、硫化ガス、機械油の多い所、悪臭や有毒ガスの発生する所、積雪の多い地域でご使用される場合は販売店へご相談ください。

保証とアフターサービス

よくお読みください

使いかた・お手入れ・修理などは
■まず、お買い上げ先へご相談ください。
 お買い上げの際に記入されると便利です▶

販売店名	
電話	() -
お買い上げ日	年 月 日

■転居や贈答品などでお困りの場合は、裏表紙の各ご相談窓口へご相談ください。

修理を依頼されるときは

「よくあるお問い合わせ」(P.29)「故障かな?」(P.30~32)
 「タイマーランプが点滅するときは」(P.33)でご確認のあと、
 直らないときは、運転停止後、電源プラグを抜いて、お買い上げ
 日と右の内容をご連絡ください。

- 製品名 ルームエアコン
- 品番 CS-○○○○
- 異常の内容 できるだけ具体的に



●保証期間中は、保証書の規定に従って出張修理いたします。
 保証期間：お買い上げ日から本体1年間(ただし、冷媒回路については5年間です)

●保証期間終了後は、診断をして修理できる場合はご要望により修理させていただきます。
 ※修理料金は次の内容で構成されています。

※補修用性能部品の保有期間 **10年**

当社は、このルームエアコンの補修用性能部品(製品の機能を維持するための部品)を、製造打ち切り後10年保有しています。

- 技術料** 診断・修理・調整・点検などの費用
- 部品代** 部品および補助材料代
- 出張料** 技術者を派遣する費用

■「よく冷えない」症状で依頼される場合は

より早くご相談にお応えするため、事前に冷房チェック運転を行ってください。

冷房・除湿切換の運転
または停止中に

先細いもので、約5秒間押し続ける(本体から「ピッ」と音が鳴るまで)

冷房チェック運転が始まります。

約10分~13分間

■お知らせ音がするとき
冷房・除湿切換が正常に運転できない要因があります。

▶お知らせ音が、次のどちらかご連絡ください。

ピッピッピッピッピッ	冷媒の不足など
ピーピーピー	エアフィルターの目詰まりなど

●お知らせ音・運転ランプの点滅は、約3分間で止まります。

■お知らせ音がしないとき
故障かな?(P.30)を再度ご確認ください。冷えない場合はご相談ください。

●冷房チェック運転やお知らせ音、運転ランプの点滅を途中で止めたいとき 停止ボタンを押す。

保証とアフターサービス
仕様について

ご相談窓口 / ご愛用者登録

使いかた・お手入れ・修理などはまず、お買い上げ先へご相談ください。
転居や贈答品などでお困りの場合は、次の窓口にご相談ください。

パナソニック 総合お客様サポートサイト <http://www.panasonic.com/jp/support/>

<p>使い方・お手入れなどのご相談</p> <p style="text-align: center;">エアコンご相談窓口</p> <p>フリーダイヤル 0120-878-692 受付時間 9:00~20:00 (年中無休)</p> <p>■上記電話番号がご利用 いただけない場合 06-6907-1187</p> <p>■FAX フリーダイヤル ☎ 0120-878-236</p> <p>Help desk for foreign residents in Japan Tokyo (03) 3256-5444 Osaka (06) 6645-8787 Open: 9:00 - 17:30 (closed on Saturdays/Sundays/national holidays)</p>	<p>修理に関するご相談</p> <p style="text-align: center;">修理ご相談窓口</p> <p>フリーダイヤル 0120-878-554</p> <p>■上記電話番号がご利用 いただけない場合 03-6633-6700</p> <p>■FAX フリーダイヤル ☎ 0120-878-225</p> <p style="text-align: center;">便利な修理サービスサイト http://club.panasonic.jp/repair/</p>
--	--

・ご使用の回線 (IP 電話やひかり電話など) によっては、回線の混雑時に数分で切れる場合があります。
・上記のURLはお使いの携帯電話等により、正しく表示されない場合があります。

【ご相談窓口におけるお客様の個人情報のお取り扱いについて】

パナソニック株式会社およびグループ関係会社は、お客様の個人情報をご相談対応や修理対応などに利用させていただき、ご相談内容は録音させていただきます。また、折り返し電話をさせていただくために発信番号を通知いただいております。なお、個人情報を適切に管理し、修理業務等を委託する場合や正当な理由がある場合を除き、第三者に開示・提供いたしません。個人情報に関するお問い合わせは、ご相談いただきました窓口にご連絡ください。

パナソニックの会員サイト「**CLUB Panasonic**」で「**ご愛用者登録**」をお願いします

<p>特典</p> <ul style="list-style-type: none"> ●お宅の家電商品、消耗品情報が一元管理できる! ●登録商品に関するお知らせやサポート情報が入手できる! ●登録すると抽選で商品券などが当たる! 	<p>詳しくはこちら http://club.panasonic.jp/aiyo/</p>	
--	--	---

●保証書用封筒に記載されている QRコードを読み取っていただくと、品番登録と製造番号を入力する必要がなく、簡単に登録していただけます

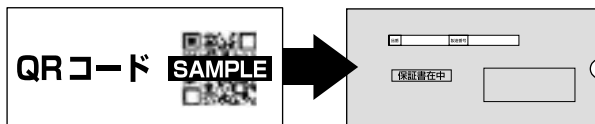

・QRコードは、株式会社デンソーウェブの登録商標です。

愛情点検 長年ご使用のルームエアコンの点検を!

	<p>こんな症状はありませんか</p> <ul style="list-style-type: none"> ●ブレードがたびたび切れる。 ●運転中にこげ臭いにおいがする。 ●室内ユニットから水が漏れる。 ●電源コードやプラグが異常に熱くなり、変色している。 ●室内や室外ユニットの取り付け部分が腐食したり、取り付けがゆるんでいる。 ●異常な音や振動がする。 ●その他の異常や故障がある。 	<p>ご使用中止</p>
---	--	---------------------

事故防止のため電源プラグを抜いて、必ず販売店へ点検をご依頼ください。

	<p>家庭用エアコンにはGWP (地球温暖化係数) が675のフロン類 (R32) が封入されています。地球温暖化防止のため、移設・修理・廃棄等にあたってはフロン類の回収が必要です。</p>	<ul style="list-style-type: none"> ●これは、エアコンに温暖化ガス (フロン類) が封入されていることを認識いただくための表示です。 ●取りはずし時には、フロン類の回収が必要です。また、廃棄時は、家電リサイクル法に基づく適正な引渡しをしていただくと、確実にフロン類の適正処理がされます。
---	---	--

廃棄時にご注意願います! 家電リサイクル法では、お客様がご使用済みのルームエアコンを廃棄される場合は、収集・運搬料金、再商品化等料金をお支払いいただき、対象商品を販売店等に適正に引き渡すことが求められています。

パナソニック株式会社 エアコン事業部

〒525-8520 滋賀県草津市野路東2丁目3番1-1号

© Panasonic Corporation 2016

ACXF55-04970
SA1116N1116