

## 取扱説明書

ルームエアコン（家庭用）

室内ユニット品番

CS-J222C	CS-J252C	CS-J282C
CS-J362C2	CS-J402C2	
CS-22NZE9	CS-25NZE9	CS-28NZE9
CS-222CJ	CS-252CJ	CS-282CJ
CS-362CJ2	CS-402CJ2	

室外ユニット品番

CU-J シリーズ  
CU-NZE9 シリーズ  
CU-CJ シリーズ



### 保証書・据付工事説明書 別添付

このたびは、パナソニック製品をお買い上げいただき、まことにありがとうございます。

- 取扱説明書をよくお読みのうえ、正しく安全にお使いください。
- ご使用前に「安全上のご注意」(2～3ページ)を必ずお読みください。
- 保証書は「お買い上げ日・販売店名」などの記入を確かめ、取扱説明書、据付工事説明書とともに大切に保管してください。
- 商品の品番は、本体の品番表示(4ページ)と仕様(25ページ)でご確認ください。

パナソニックの会員サイト「**CLUB Panasonic**」で「**ご愛用者登録**」をしてください

詳しくは裏表紙をご覧ください

## もくじ

安全上のご注意	2
各部の名前と準備	4
運転する (冷房・暖房・除湿切換・自動・「nanoe(ナノイー)」)	8
風量・風向を選ぶ (パワフル/風量・風向上下・風向左右)	9
タイマーを使う (おやすみ切タイマー・入/切タイマー)	10
本体内部をきれいに お使いいただくために… (におい除去運転・内部乾燥タイマー予約)	12
お手入れ	14
設定を変えたいとき	16
運転のしくみと風の動き	18
故障かな?	20
タイマーランプが点滅するときは…	23
こんなときは…	24
仕様	25
長期使用製品安全表示制度に基づく本体表示について	26
保証とアフターサービス	27
ご相談窓口	裏表紙

# 安全上のご注意

必ずお守りください

人への危害、財産の損害を防止するため、必ずお守りいただくことを説明しています。

■誤った使い方をしたときに生じる危害や損害の程度を区分して、説明しています。

 **警告** 「死亡や重傷を負うおそれがある内容」です。

 **注意** 「軽傷を負うことや、財産の損害が発生するおそれがある内容」です。

■お守りいただく内容を次の図記号で説明しています。

 してはいけない内容(禁止事項)です。

 実行しなければならない内容(強制事項)です。

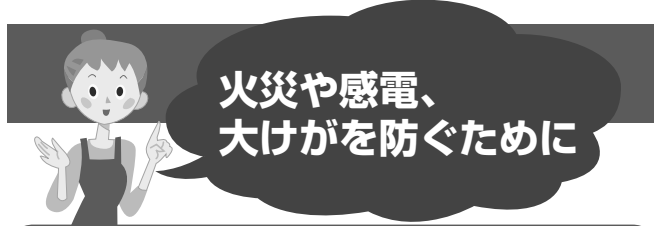

火災や感電、  
大けがを防ぐために

## 警告

**異常・故障時には直ちに使用を中止し、電源プラグを抜く**  
(発煙・発火、感電のおそれあり)

 **必ず守る**

**異常・故障例**

- ・ブレーカーがたびたび切れる。
- ・こげ臭いにおいがする。
- ・異常な音やガタガタと振動する。
- ・室内ユニットから水が漏れる。
- ・電源コードやプラグが異常に熱くなる。
- ・風量が調節できない。
- ・運転しても、すぐに停止する。
- ・停止しても、風が止まらない。

すぐに販売店へ点検・修理を依頼してください。

 **必ずエアコン専用の電源コンセントを使う**  
必ず守る (他の機器と併用すると、発熱による火災の原因)

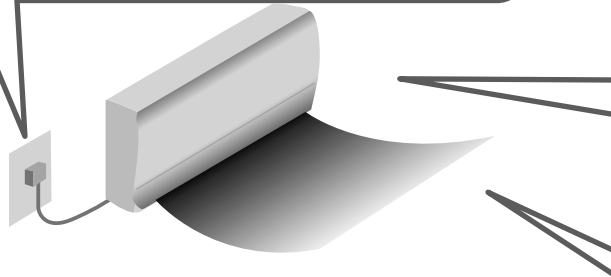

 **リモコン用乾電池の取り扱い**

- 乳幼児の手の届く所にリモコンを置かない。(乾電池を取り出し、誤って飲み込むおそれ)
- 乾電池は、⊕ ⊖を逆に入れない。(ショートによる発火や液漏れの原因)

**電源のプラグやコードは**

 **禁止**

- ぬれた手で抜き差ししない。(感電の原因)
- 運転中にプラグを抜かない。(放電などによる火災の原因)
- 途中で接続したり、延長コードの使用、タコ足配線をしなない。(接触や絶縁の不良、発熱による火災の原因)
- 束ねたり、無理に曲げたりしない。(破損による発熱や発火の原因)
- コードを持って抜かない。(断線による発熱や火災の原因)

 **必ず守る**

- 破損した場合は使用せず、販売店へ修理を依頼する。
- プラグは根元まで確実に差し込む。(接触不良による感電や火災の原因)
- 定期的にプラグのほこりを乾いた布でふき取る。(湿気などで絶縁不良となり、発熱や発火、火災の原因)



据え付けや移動、修理は  
必ずお買い上げの販売店または専門業者に  
依頼してください

 **必ず守る**

**据え付けや移動・修理完了時には、販売店や専門業者に次のことを確認する**

- 冷媒が漏れていないこと。  
(冷媒が火気に触れると有毒ガス発生の原因)  
通常使用では漏れませんが、冷えない・暖まらない場合は、漏れている可能性があるため、販売店へご相談ください。
- 指定冷媒を使用していること。  
(指定以外の冷媒を使用すると、機器の故障や破裂、けがなどの原因)
- アースや漏電しゃ断器が設置されていること。(感電の原因)

漏電や、けがを防ぎ  
家財などを守るために



# 注意

## 室内ユニットは



禁止

- ユニットの下に、他の電気製品や家財などを置かない。(水滴が落ちて、汚損や故障の原因)
- 風を動植物に直接当てない。
- 雷が鳴り出したら、運転を停止して、エアコンに触れない。(感電の原因)
- 精密機器や食品、動植物、美術品の保存などに使わない。(品質低下などの原因)
- 冷房や除湿運転時、窓や戸を開けた状態(湿度80%以上)で長時間運転をしない。(室内ユニットから水滴が落ちて、家財などを汚損の原因)
- 水洗いしたり、花瓶など水の入った容器を載せたりしない。(水が中に入ると感電や発火の原因)

## 室外ユニットは



禁止

- 水洗いしたり、花瓶など水の入った容器を載せたりしない。(水が中に入ると感電や発火の原因)
- 側面や裏面のアルミ部分に触らない。(手を切る原因)
- 据付台が破損したまま、放置しない。(落下や転倒の原因)

## ドレンホースは



禁止

- 排水を確実にし、排水口をふさがない。(室内ユニットからの水漏れの原因)

## お手入れ時には



禁止

- お客様自身で、工具を使った分解掃除はしない。(水漏れや発煙、発火の原因)
- 室内ユニットのアルミ部分に触らない。(手を切る原因)
- 不安定な台に乗らない。

## 床などにワックスをかけるときは…



禁止

- エアコンを運転しない。(本体内部にワックス成分が付着すると、結露し水漏れや水飛びの原因)
- ワックスをかけた後は、窓やドアを開けて十分に換気をした後、運転してください。

## お手入れ時には



必ず守る

- 必ず運転を停止し、電源プラグを抜く。(ファンが高速回転しているため、けがの原因)
- 前面パネルの水洗い後は、水気を十分ふき取る。(漏電の原因)

## 長期間使用しないときは



必ず守る

- 電源プラグを抜く。(ほこりによる発熱や発火の原因)

## 燃焼器具といっしょに 運転するときは



必ず守る

- こまめに換気する。(酸素不足による頭痛などの原因)
- 燃焼器具は、風が直接当たらない場所で使用する。(不完全燃焼の原因)

## 据え付けや移動のときは



必ず守る

- 可燃性ガスの漏れるおそれのない場所に、据え付けされていることを確認する。(発火の原因)

## お手入れ時には



禁止

- お客様自身で、内部の洗浄はしない。(水漏れや発煙、発火の原因)

## 室内ユニットは



禁止

- 吹出口の奥に、指や棒などを入れない。(ファンが高速回転しているため、けがの原因)

## 冷やしすぎない



禁止

- おやすみのときなど、長時間、冷風を体に直接当てたり、冷やしすぎたりしない。(体調をくずす原因)
- 特にお子様や高齢者にはご注意ください。

## 室外ユニットは



禁止

- 吹出口に指や棒などを入れない。(ファンが高速回転しているため、けがの原因)
- 上に乗ったり、物を載せたりしない。(ベランダなど高い場所に設置の場合、転落の原因)

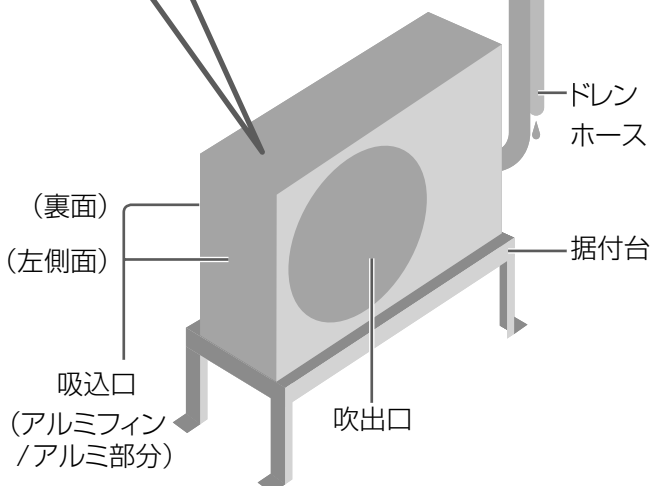

# 各部の名前と準備

## 室内ユニット

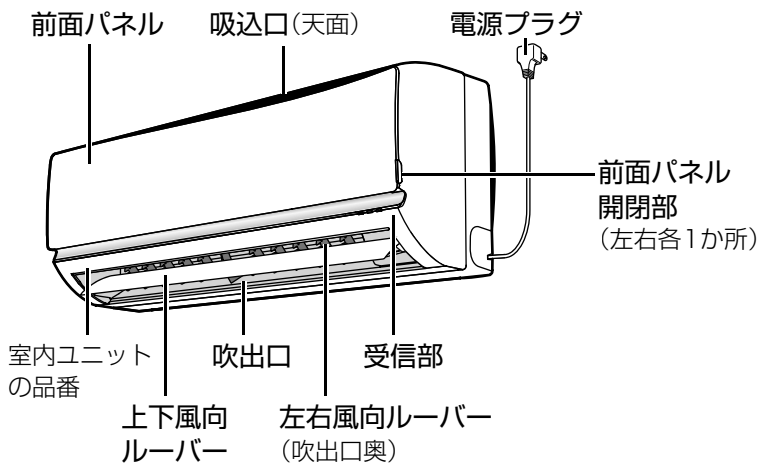

〈前面パネルを開けたとき〉

「nanoe(ナノイー)」発生器(本体内部)

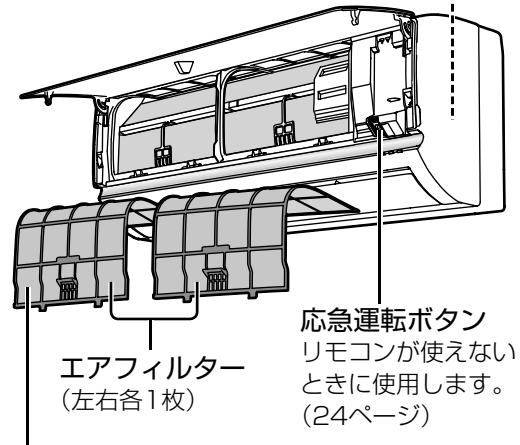

別売品は販売店でお買い求めいただけます。

パナソニックの家電製品直販サイト「パナセンス」でもお買い求めいただけます。

CLUB Panasonic  
**Pana Sense**

<http://club.panasonic.jp/mall/sense/>

携帯電話からもお買い求めいただけます。



<http://p-mp.jp/cpm>

本体内部のカビの繁殖を抑える、わさび防カビバック(カビストッパー)をエアフィルターに付けることができます。

**別売品**

品番: CZ-SW5A

希望小売価格

(税込) : 1,733円

(2013年5月現在)

## 表示部



— 運転 — タイマー — ナノイー/におい除去

ランプ名	色	状態	お知らせしている内容
運転	緑	点灯	自動・暖房・冷房・除湿切替・「ナノイー」運転中(8ページ)
		点滅	自動・暖房運転開始時、または霜取り運転中(18ページ)
タイマー	橙	点灯	おやすみ切タイマーおよび、入/切タイマー予約中(10、11ページ)
		点滅	本体の異常(23ページ)
ナノイー	青	点灯	「ナノイー」運転中(8ページ)
におい除去	青	点灯	におい除去・内部乾燥運転中(12、13、16ページ)

## 室外ユニット

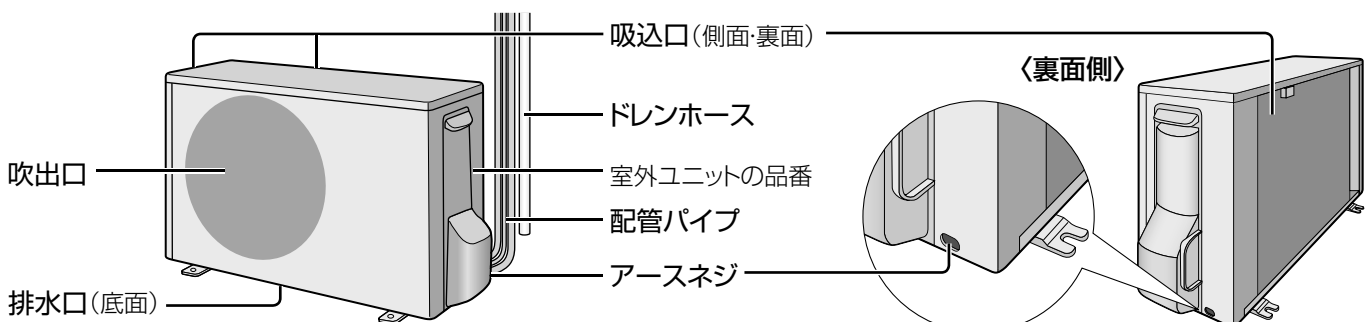

※ 品番によって、形状・大きさが異なります。

# 室内ユニット・室外ユニット・付属品

## 付属品

リモコン



乾電池(2本)



単4形  
アルカリ乾電池

リモコンホルダー

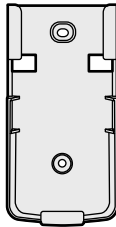

リモコンホルダー  
取付用ネジ(2本)



- リモコン表示部に傷付き防止用の保護シートを貼り付けて出荷しています。はがしてからご使用ください。

## 室内ユニット・室外ユニット周辺の確認

下図の距離をあけないと、エアコンの能力が低下したり、テレビやラジオに雑音が入るおそれがあります。

〈室内ユニット〉

- 吸込口や吹出口付近をタンスなどでふさいでいませんか？

〈室外ユニット〉

- 吸込口や吹出口が積雪や植木鉢などで、ふさがれていませんか？
- ドレンホースの排水口がふさがれていませんか？
- 吹出口からの風が、周囲の迷惑になっていませんか？
- 動植物に、直接風が当たっていませんか？

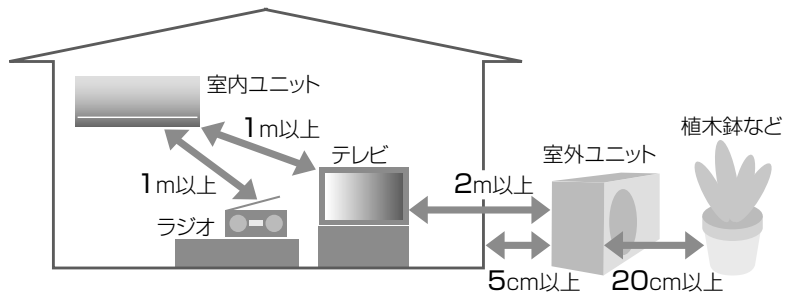

- 火災警報器と室内ユニットの吹出口は、1.5m以上の距離をあけてください。
- 調理場や機械工場など、油煙の多い場所への設置はさけてください。
- テレビなど他の機器のリモコンボタンが、リモコンラック(小物入れ)などに当たり、押されていないことを確認してください。押されていると、信号が混信して受信しないことがあります。

## 室内ユニットの準備

電源プラグを差し込む

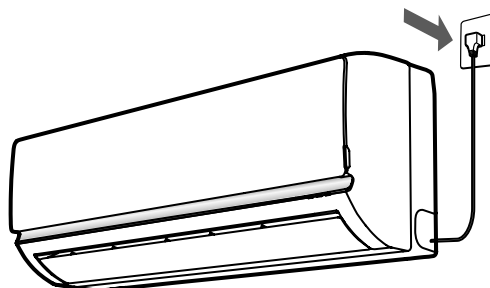

# 各部の名前と準備

## リモコン

### リモコン

#### 送信部

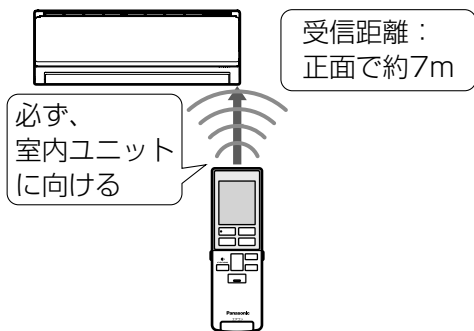

- 本体受信部へ信号を送ります。
- 受信は、音でお知らせします。

受信音	お知らせしている内容
ピー	停止
ピッ	運転開始や設定、設定の取り消し
ピピッ	設定温度の上限または下限

#### 表示部

図は説明のため、すべての内容を表示しています。

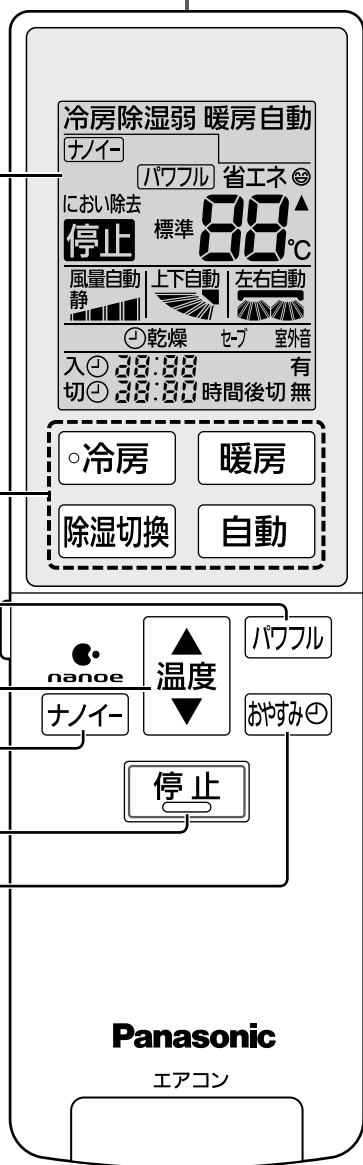

運転開始(8ページ)

パワフル設定  
(9ページ)

温度調節(8ページ)

「ナノイー」運転  
(8ページ)

停止

おやすみ切タイマー  
設定(10ページ)

#### 扉の開閉

- 静かに開閉する。
- 閉じるときは、「パチッ」と音がするまで。

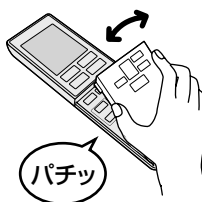

〈扉を開けたとき〉

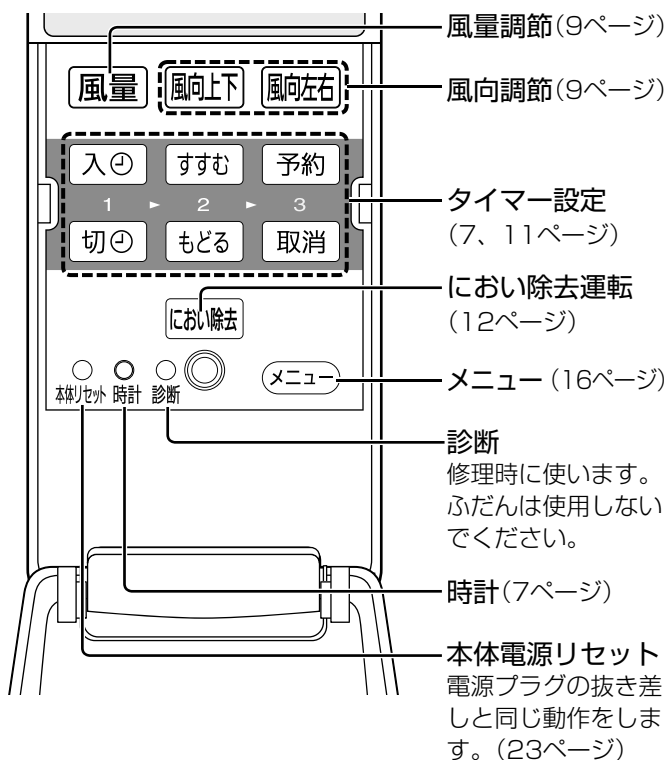

風量調節(9ページ)

風向調節(9ページ)

タイマー設定  
(7、11ページ)

におい除去運転  
(12ページ)

メニュー (16ページ)

診断  
修理時に使います。  
ふだんは使用しないで  
ください。

時計(7ページ)

本体電源リセット  
電源プラグの抜き差し  
と同じ動作をしま  
す。(23ページ)

## リモコンの準備と取り扱い

### ■ 乾電池の入れかたと時刻の合わせかた

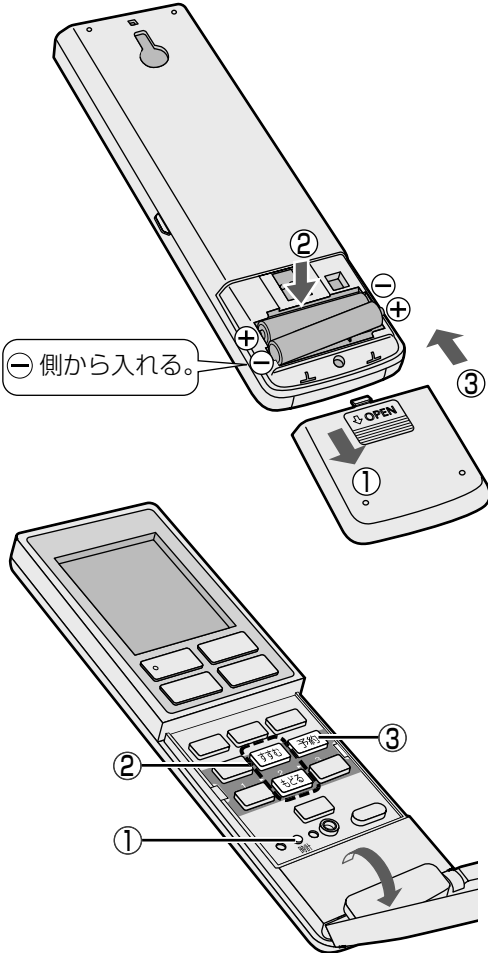

#### 1 乾電池を入れる

- ① 裏ぶたを開け、
- ② 乾電池を入れる。  
● 表示が出ないときは、乾電池を入れ直す。
- ③ 裏ぶたを閉める。

リモコン表示部

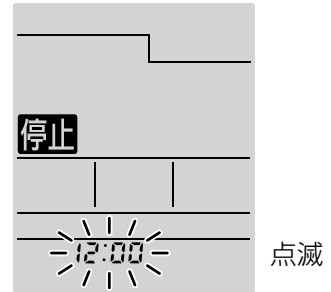

#### 2 現在時刻を合わせる

- ① **時計** 押す。
- ② 現在時刻を合わせる。  
すすむ もどる  
● 押し続けると早送りします。  
● 夜の12時は「0:00」。

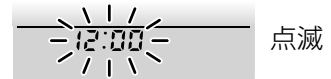

- ③ **予約** 押す。  
(時刻設定完了)

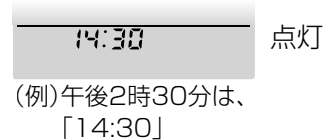

#### お知らせ

- 30秒間、ボタン操作がないと、表示している時刻で設定されます。

### ■ 乾電池の取り扱いについて

- 交換は、単4形アルカリ乾電池(LR03タイプ)を2本同時にする。(マンガン乾電池では使用期間が短くなります)
- 充電式の乾電池(Ni-Cd、ニッケル水素など)は使わない。(寸法・形状・性能の一部が異なるため)
- 長期間、使用しないときは取り出す。(液漏れの防止)

### ■ 乾電池の寿命について

- 約1年です。(受信がしにくくなったときや、リモコンの表示が薄くなったときに交換。)
- 付属の乾電池は、最初に使用するためにご用意しているもので、1年未満で消耗することがあります。

### ■ 壁に掛けて保管するとき

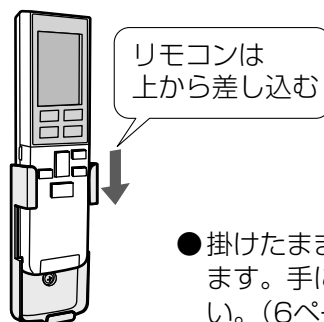
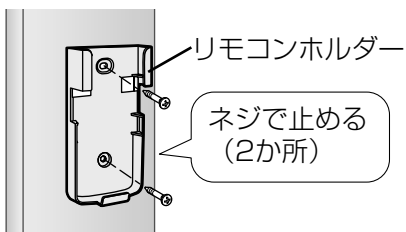

- 掛けたまま操作すると、受信しないことがあります。手に持って、本体受信部に向けてください。(6ページ)

# 運転する

冷房・暖房・除湿切換・自動・「nanoe(ナノイー)」

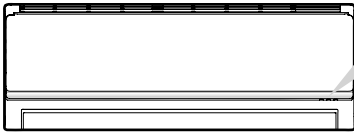

運転 (緑)    タイマー    ナノイー/におい除去 (青)



お買い上げ時には、冷房などと同時に運転するように設定されています。

## 暑いとき

### 冷房

- 運転開始時、約1分間風が出ないことがあります。(本体内部に付着したにおいが出るのを防ぐため)

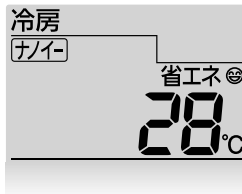

## 寒いとき

### 暖房

- 運転開始時、冷風が出るのを防ぐため数分間風が出ないことがあります。(風量手動のときは、吹き出しからしばらくの間、冷たい風が出る場合があります。)

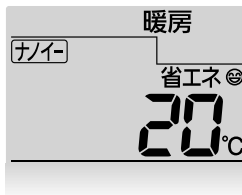

## 湿気を取りたいとき

### 除湿切換

- 押すたびに
  - 除湿 : 冷やしながらか湿気を取る
  - 除湿弱 : 冷やしすぎを抑えて湿気を取る
- 運転開始から約30秒間送風後、約1分間風が出ないことがあります。(本体内部に付着したにおいが出るのを防ぐため)

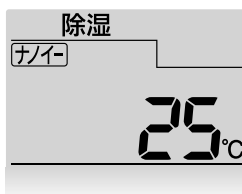

## 運転の種類を自動で選んでくれる

### 自動

- 設定温度などに応じて、「冷房・暖房・除湿」のいずれかを自動で選びます。

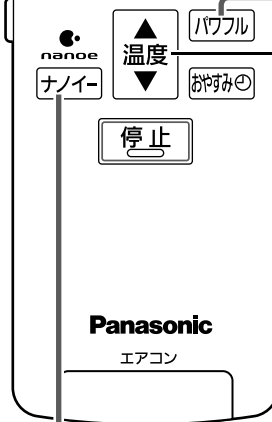
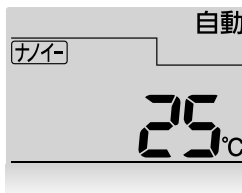

### 設定温度を変えたいとき

- ・ 設定範囲: 16°C ~ 30°C
- ・ 「ナノイー」だけの運転時には調節できません。

### お知らせ

- 冷房は28°C以上、暖房は20°C以下(省エネ推奨温度)に設定すると、リモコンに「省エネ」を表示します。

## 肌のうるおいや髪の毛のまとまり感、お部屋のにおいが気になるとき

### ナノイー

- 停止中に押すと単独で運転できます。
- 冷房などとの同時運転中に押すと、取り消されます。

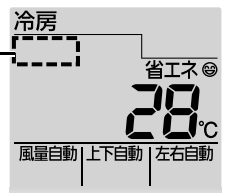
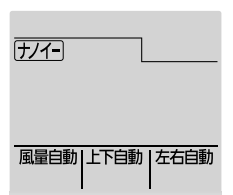

お部屋の空気を循環させたいときは、お好みの風量で「ナノイー」の単独運転を！冷房・暖房・除湿のいらぬ季節などに。



# 風量・風向を選ぶ

運転する

風量・風向を選ぶ

冷房感・暖房感を  
より強く感じたいとき

## パワフル

運転中に

**パワフル**

「パワフル」の  
表示を確認

風量自動に  
なります



- 温度は、表示より冷房・除湿で低め、暖房で高めになります。
- 風量は「風量自動」になり、調節できません。
- 「風量」を押すと、パワフルは取り消され、前に設定した風量になります。
- 除湿弱と「ナノイー」だけの運転時には設定できません。

### ■ 取り消すとき

➔ もう一度「パワフル」を押す

## 風量

運転中に

**風量**

- 押すたびに

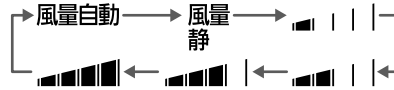

- 「風量自動」の風の動きは ➔ (18ページ)
- 「風量静」は、能力を抑えた静かな運転です。

## 風向上下

運転中に

**風向上下**

- 押すたびに

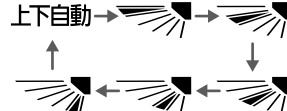

- 「上下自動」の風の動きは ➔ (18ページ)

## 風向左右

運転中に

**風向左右**

- 押すたびに

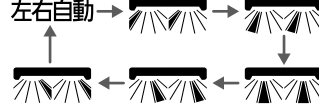

- 「左右自動」の風の動きは ➔ (18ページ)

### ■ 停止するとき



リモコン表示部

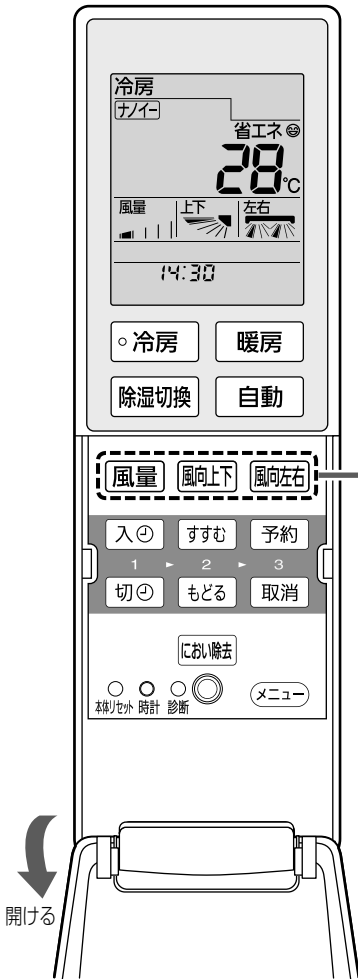
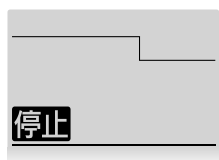

開ける

# タイマーを使う

決めた時間がたつと、自動で運転を停止する「おやすみ切タイマー」と、決めた時刻に自動で運転の「入」「切」ができる「入タイマー」と「切タイマー」があります。

「入/切タイマー」は、一度予約をすると、毎日繰り返されます。

## ■運転例：

- ・7時に入タイマー
- ・23時に切タイマー
- ・おやすみ切タイマーで、21時から「5時間後 切」を予約した場合

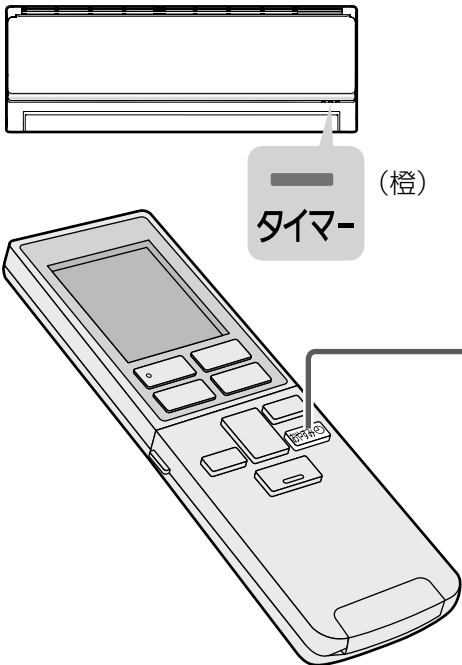
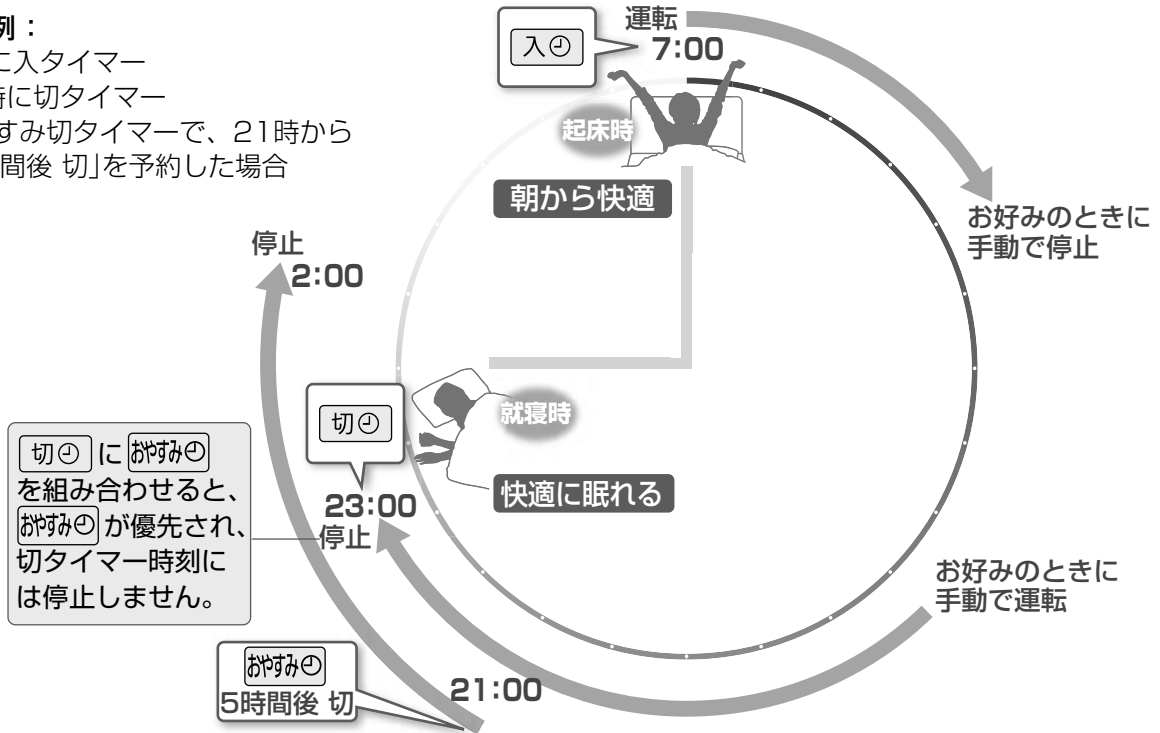

運転中に  
**おやすみ**

おやすみ時に決めた時間がたつと停止

## おやすみ切タイマー

- 押すたびに
- 0.5時間後 切
- ↓
- 1時間後 切
- ↓
- 2時間後 切
- ↓
- 3時間後 切
- ↓
- 5時間後 切
- ↓
- 7時間後 切
- ↓
- 9時間後 切
- ↓
- (取り消し)

## お知らせ

- おやすみ切タイマーで運転している間は、冷やしすぎ、暖めすぎを防ぐため、温度や風量、風向をリモコンの設定とは関係なく次のように自動調節します。  
設定温度に近づいたとき、またはおやすみ切タイマー設定から1時間たつと、
  - ・設定温度は冷房、除湿切換時に約1℃上がり、暖房時に約1℃下がります。
  - ・風量は弱くなります。上下自動時は、上下風向ルーバーが水平に向くことがあります。
- おやすみ切タイマー運転中に温度を調節すると、その内容を記憶し、次におやすみ切タイマーで運転するときも同じ内容で自動調節します。

予約の前に、現在時刻が合っていることを確認してください。(7ページ)

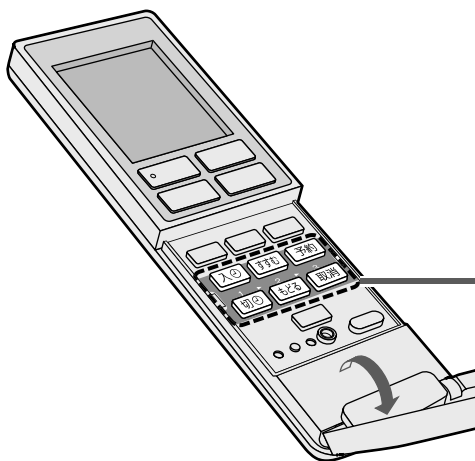
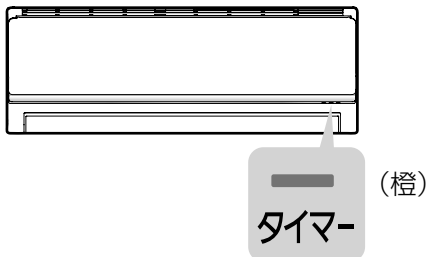

## 決めた時刻に 運転・停止 入／切 タイマー

### ■ 予約時刻の変更は →

予約と同じ手順1～3で変更する。

### ■ 予約の取り消しは →

**入** ⊕ または **切** ⊕ を選んで  
**取消** を押す。

(すべての予約を取り消すときは、  
「取消」のみを押す。)

### お知らせ

- 入タイマーは、予約時刻に室温が設定温度近くになるよう、早めに運転が始まります。(最長約40分前)
- 「入タイマー」運転は、停止前に設定していた運転の種類で始まります。
- 予約をすると、現在時刻は消えます。
- 30秒間、ボタン操作がないと、元の表示に戻ります。

### ■ 入タイマー の予約

例: 7時を予約する

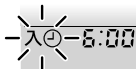
1 **入** ⊕ を  押す

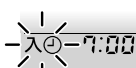
2 時刻を  
設定する   
**すすむ**  
**もどる**

- 押すたびに10分単位で変わり、押し続けると早送りできます。  
(夜の12時は「0:00」)

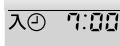
3 予約する   
**予約**

### ■ 切タイマー の予約

例: 23時を予約する

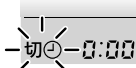
1 **切** ⊕ を  押す

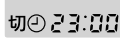
2 上記の手順  
2～3で   
時刻を設定し  
予約する

# 本体内部をきれいにお使いいただくために…

本体内部に付着した、におい成分を除去する運転(におい除去運転)を、冷房・除湿のシーズン前後におすすめします。



ナノイ-/におい除去

(青)

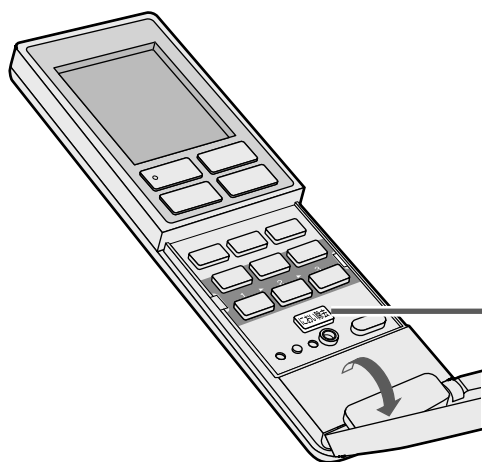

## におい除去

停止中に

**におい除去** を3秒以上押す

- 約20分間、におい除去運転(送風→暖房→送風)をした後、自動停止します。
- 風量は自動的に変化し、風向は上向きになります。



約20分後

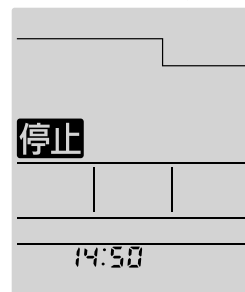

### ■途中で停止するとき



(「におい除去」表示が消えます。  
途中で停止すると、効果はありません。)

### お知らせ

- 冷房などの運転中に「におい除去」を3秒以上押すと、約20分間、におい除去運転をした後、元の運転状態に戻ります。
- におい除去運転中は、室内温度と湿度が上がりますので、窓を開けるなど換気をしてください。
- におい除去運転の使用を続けても、においが気になるときは、専門業者による内部洗浄をおすすめします。お買い上げの販売店または修理ご相談窓口へご依頼ください。(27ページ)

冷房と除湿切換の運転停止後に、本体内部のカビの繁殖を抑える運転(内部乾燥運転)をすることができます(16ページ)。ただし、おやすみ切タイマーで停止したときは、内部乾燥運転をしません。冷房や除湿切換を1日以上連続運転するとき、または、おやすみ切タイマーで毎回停止を続けるときは、1日1回、決めた時刻に運転する内部乾燥タイマー予約をおすすめします。

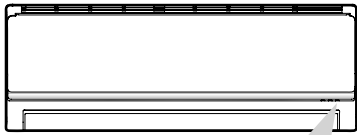

ナノイ-ンにおい除去 (青)

※内部乾燥運転時に点灯

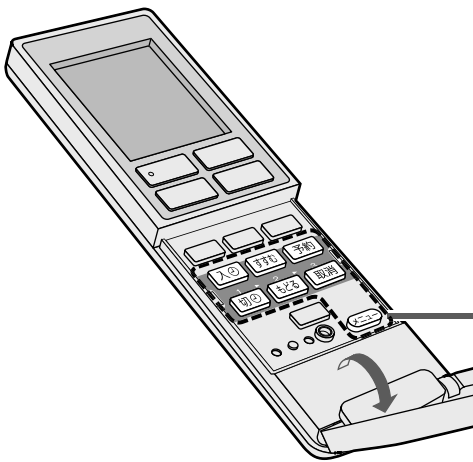

### ■ 予約時刻を確認するときは

➔ 入⌚ を5秒間押す。

(予約時刻が表示され、約30秒後、元の表示に戻る。)

### ■ 予約を取り消すときは

➔ ① 入⌚ を5秒間押し、

リモコン表示部の「⌚乾燥」が点滅したら

② 取消 を押す。

(リモコンから ⌚ 表示が消えます。停止中に取り消すと「乾燥」表示も同時に消えますが、乾燥の設定は取り消されません。)

### お知らせ

- 冷房または除湿切換を30分以上運転・停止したときは、タイマー予約時刻に関係なく内部乾燥運転を行います。
- タイマー予約運転は、冷房などの運転をおやすみ切タイマーで停止するなど、自動で内部乾燥運転ができていなかった場合に動作します。(予約時刻までに一度でも内部乾燥運転をしたときや、冷房または除湿切換を30分以上運転していなかったときは、予約時刻がきても乾燥運転を行いません。)
- 冷房などを30分以上運転中に、予約時刻がくると、内部乾燥運転を行い、その後、元の運転状態に戻ります。
- 「入タイマー」や「切タイマー」(11ページ)と同時刻に内部乾燥運転の予約ができます。このときは、内部乾燥運転が優先され、乾燥運転終了後、入/切タイマーで運転・停止します。

## 内部乾燥 タイマー 予約

### 1 運転中または停止中に

メニュー で乾燥の設定を「有」にしておく。(16ページ)



「乾燥」が表示

### 2 入⌚ を5秒間押す



### 3 時刻を設定する

すすむ  
もどる



### 4 予約する

予約

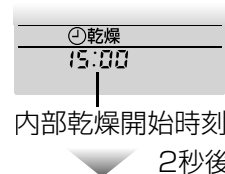

内部乾燥開始時刻  
2秒後

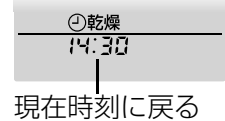

現在時刻に戻る

- 室内ユニットのタイマーランプは点灯しません。
- 予約時刻になると、内部乾燥運転を行います。(最長約90分間)
- 上下風向ルーバーを閉じたまま運転します。

本体内部をきれいにお使いいただくために…

# お手入れ

●お手入れの前に、必ず運転を止め、電源プラグを抜いてください。



## 警告



禁止

お客様自身で、室内ユニット内部の洗浄はしない。(水漏れや発煙、発火の原因)  
お買い上げの販売店または、修理ご相談窓口へご依頼ください。

掃除機でほこりを取る!

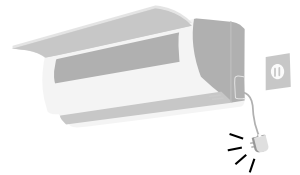

約2週間に  
1回

## エア フィルター

### 前面パネルを開け、 エアフィルターをはずす(左右)

・少し持ち上げ、手前に引き下げる。

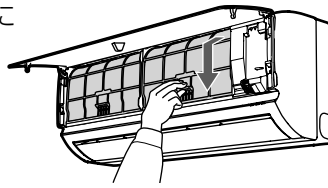

●汚れがひどいときは、台所用洗剤(中性)を薄め、つけ置き洗いしてください。

#### ■取り付けかた

① 本体に沿わせて入れ、

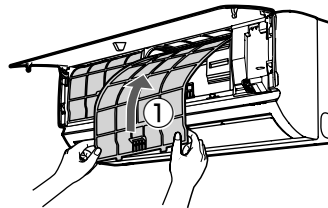

② ツメ(2か所)を本体に差し込む。

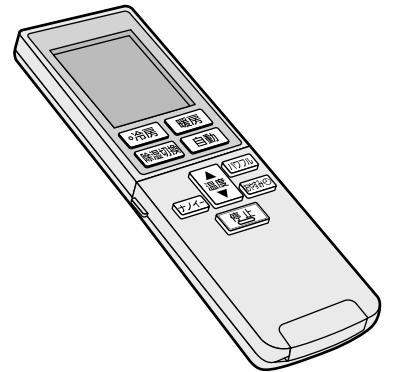
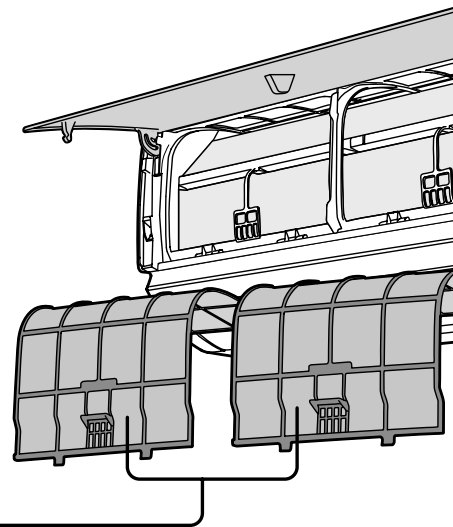
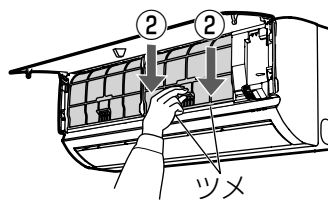

#### ■エアフィルターを破損したときは…

お手入れなどで、こわれたときは、お近くの販売店でお買い求めください。

品番:CWD001334 (1枚)

希望小売価格(税込) :630円

(2013年5月現在)

取りはずして  
水洗い！

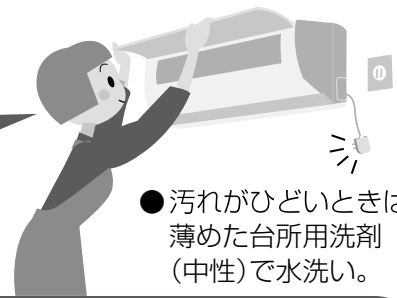

- 汚れがひどいときは、薄めた台所用洗剤（中性）で水洗い。

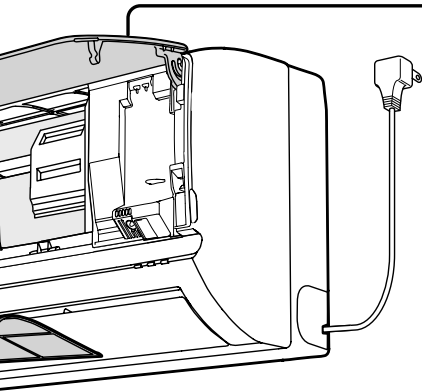

### 前面パネルを開けてはまず

- ① 止まるまで押し上げ、
- ② 左(または右)に寄せ、
- ③ 手前に引いてはまず。  
(左に寄せた場合は右からはまず)

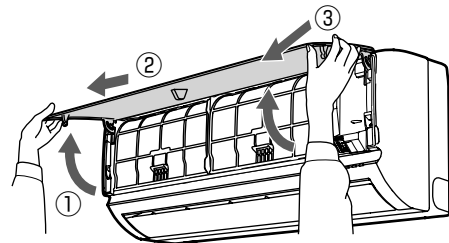

### ■取り付けかた

- ① 前面パネルを水平に持ち、先端(アーム側)を少し下げて

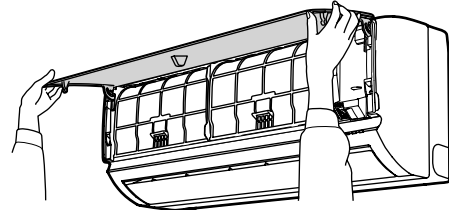

- ② パネルの支点を本体の支持部に合わせて押し込む。

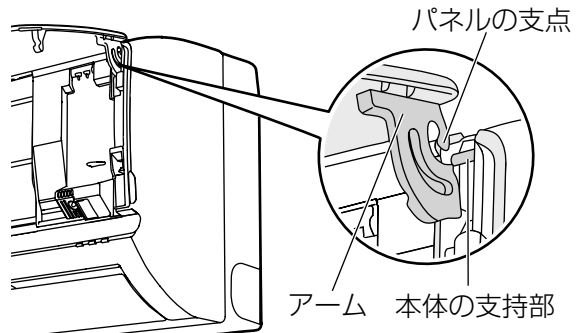

汚れが  
気になったら

### 前面パネル

### 本体・リモコン

#### 柔らかい布で からぶきする

- ひどい汚れは、水またはぬるま湯を含ませ、よくしぼった布でふいてください。
- 化学ぞうきんなどを使うときは、その注意書きに従ってください。

### ■水洗いするときは…

柔らかい布やスポンジで、軽くふくように洗う。  
次のものは使わない。(変色や変形、傷の原因)

- タワシのような堅いもの
- シンナーやみがき粉
- 漂白剤
- 40℃以上のお湯



### ■乾かすときは…

水気を十分ふき取るか、陰干しする。

次のようなもので乾かさな。 (変色や変形の原因)

- ストーブ
- ドライヤー
- 直射日光

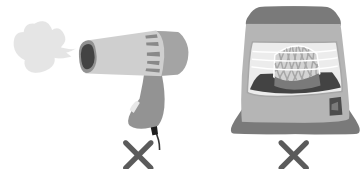

# 設定を変えたいとき

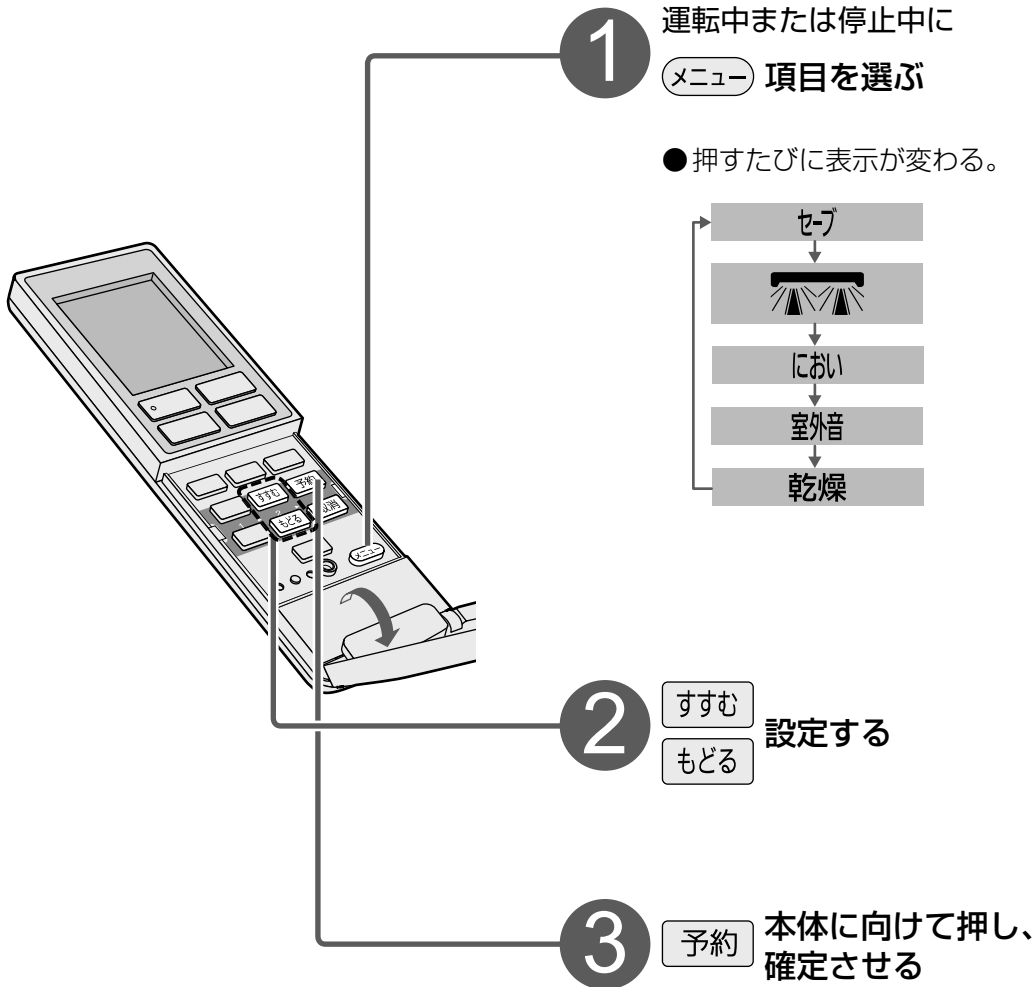
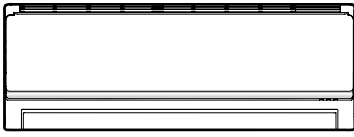

## ■途中で操作を中止するときは

→ 取消

## お知らせ

- 30秒間、ボタン操作がないと、元の表示に戻ります。
- メニューで変更した内容は、乾電池を交換するとリモコン表示のみお買い上げ時の設定に戻ります。  
(本体は変更した内容を記憶しています)

項目	
電力需要のピーク時などに電力を抑えたいとき	セーブ
風をお部屋の中心に送るために	
運転開始時のおい기가気になるとき (風量手動時)	におい
暖房時の室外ユニットの運転音が気になるとき	室外音
本体内部のカビの繁殖を抑制したいとき	乾燥



設置状況やお好みに合わせて、お買い上げ時に設定している内容を変えることができます。

設定のしかた

お知らせ

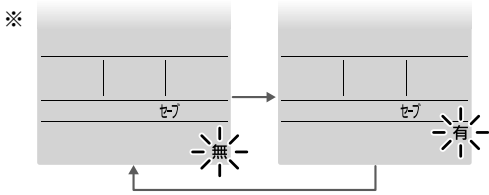

室内ユニットの設置状況を、本体に記憶させます。  
設置位置が ※ ●中央 ●左側 ●右側



冷房と除湿・除湿弱の風量自動で運転開始時には、室内ユニットに付着したにおい(生活臭)が出るのを防ぐ「においカット機能」が働きます。風量手動時にも「においカット機能」を設定し、においが出るのを防ぐことができます。

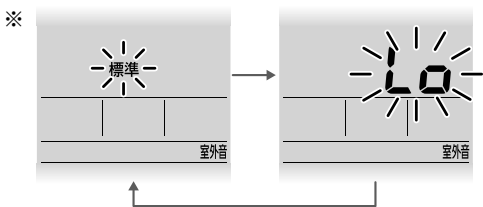
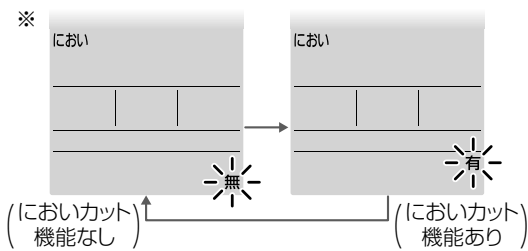

冷房と除湿切換の運転停止後に、室内ユニット内部を乾燥する運転を行います。  
(冷房または除湿切換の運転を30分以上続けたとき)

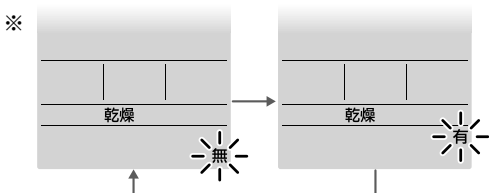

- 「セーブ 有」に設定すると、最大電流値を制限した運転に切り換わります。冷房や暖房などの能力は低下します。
- ブレーカー容量が足りない場合、据付時に「セーブ 有」を設定していることがあります。「セーブ 無」で使いたいときは、販売店にご確認ください。

- 設置や移設をしたときは、必ず設定してください。  
(例)左に設置のときは  を選ぶ

- 運転開始時、においを出したくないときは「におい 有」にします。(ただし、すぐに風が出ません。)
- 「におい 無」に設定すると、続けて「におい 自動 有」を表示し、風量自動時の設定も同様に変わることができます。(20ページ)

- 「室外音 Lo」のときは、能力が制限されるため、暖まるまで時間がかかる場合があります。
- 室温が設定温度に近いときなどは、「室外音 Lo」を選んでも、運転音が下がらない場合があります。

- 「乾燥 有」に設定すると、自動や冷房、除湿切換の運転停止後、におい除去ランプが点灯、上下風向ルーバーを閉じたまま、内部乾燥運転(送風→暖房→送風)します。最長約90分間運転後、自動で停止します。(おやすみ切タイマーで停止したときは、運転しません。)

- リモコン表示例



運転中に「乾燥」を表示  
(暖房運転時には表示されません)

- 冷房や除湿切換を一日以上連続運転するとき、または、おやすみ切タイマーで毎回停止するとき、1日1回、決めた時刻に運転させる内部乾燥タイマー予約をしてください。(13ページ)

- 内部乾燥運転を途中で停止するとき



※は、お買い上げ時の設定です。



# 運転のしくみと風の動き

より快適にお使いいただくために、知っておいてください。  
運転条件以外で運転すると保護装置が働いて、停止することがあります。

運転の種類としくみ		風の動き(風量・風向自動のとき)	
冷房	<ul style="list-style-type: none"> <li>●運転条件 設定温度20℃以上、 室内湿度90%以下、 屋外温度21℃～43℃</li> <li>●風量自動の運転開始時 本体内部についた生活臭(化粧品やペット臭など)が風とともに出るのを防ぐため、約1分間風が出ません。 (においカット機能)</li> <li>●パワフル、風量自動時の運転中 ムダを省くため、室温が設定温度に近づくと、風が出たり、止まったりを繰り返すことがあります。</li> </ul>	<p><b>パワフル</b></p> <p>〈部屋が暑いとき〉 スイング 強めの風</p> <p>→</p> <p>〈涼しくなると…〉 水平方向へ 風量を変化させる 左右ルーバーはスイング</p>	<p><b>自動(風量・風向)</b></p> <p>スイング 風量をゆらぎのリズムで変化させる</p> <p>左右ルーバーもスイング</p>
	暖房	<ul style="list-style-type: none"> <li>●運転条件 屋外温度24℃以下</li> <li>●運転開始時 運転ランプが点滅。 冷たい風が出るのを防ぐため、数分間、風が出ないことがあります。 (風量手動のときは、吹き出しからしばらくの間、冷たい風が出る場合があります。)</li> <li>●運転中 室温が設定温度に近づくと、室温が上がりすぎるのを防ぐため、自動的に風の温度を少し下げます。このとき、冷たい風が出るのを防ぐため、風量は自動的に弱くなります。 (風量手動のときは、弱くならないことがあります。)</li> <li>●霜取り運転中 屋外温度が低く、湿度が高いとき、室外ユニットについた霜を溶かす間は、運転ランプが点滅し、風が止まります。 (最長約12分間) 溶けた霜は室外ユニットの排水口から出ます。</li> </ul>	<p><b>パワフル</b></p> <p>〈風の温度が低いとき〉※ ごく弱い風</p> <p>→</p> <p>〈風が暖まったら…〉 風量を変化させる</p> <p>※風量手動からパワフルに設定すると、下向きに強い風が出る場合があります。</p>
自動		<ul style="list-style-type: none"> <li>●屋外・室内・設定の各温度に応じて、冷房・暖房・除湿のいずれかを自動で選び、約30分ごとに自動で選びなおします。</li> <li>●運転開始時 運転の種類を選ぶため、運転ランプが約30秒間点滅します。</li> </ul>	<p>■ 上下風向ルーバーの可動範囲(目安)</p> <p>冷房・除湿切換・「ナノイア」 暖房</p>

運転の種類としくみ

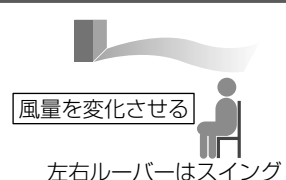
風の動き(風量・風向自動のとき)

除湿	<ul style="list-style-type: none"> <li>● 運転条件 屋外温度 1℃以上</li> <li>● 運転開始時 室温検知のため、 約30秒間 送風します。</li> <li>● 室温約16℃ 以上のときは、 やや冷たい風が、 室温約16℃ 未満のときは、 やや暖かい 風が出ます。</li> </ul>	<ul style="list-style-type: none"> <li>● 室温が設定温度に近づくまでは冷房。 近づくとき、ごく弱い風量で湿気を取り除きます。</li> <li>● 風量自動の運転開始時 本体内部についた生活臭が風とともに出るのを防ぐため、約1分間風が出ません。 (においカット機能)</li> <li>● パワフル・風量自動の運転中 ムダを省くため、室温が設定温度に近づくとき、風が出たり、止まったりを繰り返します。 室内温度が設定温度より高くなると、元の風量で運転します。</li> </ul>	<p><b>パワフル</b></p> 
	除湿弱	<ul style="list-style-type: none"> <li>● 室温が設定温度に近づくまでは冷房。近づくとき、除湿より弱い風量で冷やしすぎを抑えて湿気を取り除く運転になります。 (除湿量は少なくなります。)</li> <li>● 風量自動の運転開始時 本体内部についた生活臭が風とともに出るのを防ぐため、約1分間風が出ません。(においカット機能)</li> <li>● 風量自動の運転中 ムダを省くため、室温が設定温度に近づくとき、風が出たり、止まったりを繰り返します。室内温度が設定温度より高くなると、元の風量で運転します。</li> </ul>	<p><b>自動(風量・風向)</b></p> 
		<p><b>自動(風量・風向)</b></p> 	

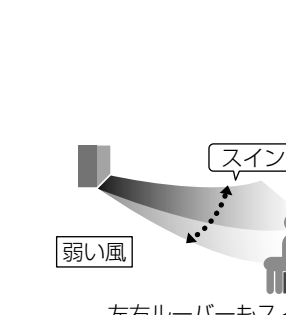
「nanoe(ナノイー)」	<ul style="list-style-type: none"> <li>● 発生条件 室内温度: 約5℃~約35℃ (露点温度 約2℃以上) 相対湿度: 約30%~約85% お部屋の空気を 利用して発生さ せるため、温度 と湿度によっ ては発生しない 場合があります。</li> </ul>	<ul style="list-style-type: none"> <li>● 肌のうるおい、髪の毛のまとまり感を保ちます。 (肌や髪への効果は、季節・周囲環境(温度・湿度)、使用時間、個人によって異なります。)</li> <li>● お部屋のにおいを軽減、菌やカビの繁殖を抑制します。カーテンなどに付着したにおい(タバコや料理臭)や菌にも効果があります。 (菌やカビの抑制は、密閉空間での効果であり、実使用空間での実証結果ではありません。また、脱臭効果は、周囲環境(温度・湿度)、運転時間、臭気・繊維の種類などによって異なります。)</li> <li>● 加湿効果はありません。</li> </ul>	<p><b>自動(風量・風向)</b></p> 
---------------	--	--	---

「nanoe(ナノイー)」の効果(除菌・抗アレルギー物質)について

効果	試験機関	試験方法・結果(実使用空間での実証結果ではありません。)
空気中に浮遊、カーテンなどに付着した菌の繁殖を抑制	(財)北里環境科学センター	浮遊菌は10m <sup>3</sup> の密閉容器内にて4時間後、付着菌は1m <sup>2</sup> の密閉容器内にて24時間後に菌の繁殖が99%以上抑制されることを確認。試験は、いずれも1種類の菌で実施。
花粉などアレルギー物質の活動を抑制	パナソニック電工 解析センター(株)	ELISA法にて、45Lの試験容器内のアレルギー物質(1種類)の活動が2時間後に99%抑制されることを確認。
	信州大学	電気泳動法にて、45Lの密閉容器内のアレルギー物質(3種類)のアレルゲン性が1時間で低減されることを確認。
室内ユニット内部の菌やカビの繁殖を抑制	(財)日本食品分析センター	42Lの密閉容器内にて菌(2種類)の繁殖が3時間後に99%以上抑制、カビ(3種類)の繁殖が5日後に抑制されることを確認。

運転のしくみと風の動き

# 故障かな？

お問い合わせや修理を依頼される前に、まずご確認ください。

## 「ナノイー」で加湿は できますか？

- 加湿機能はありませんので、加湿機などを併用してください。

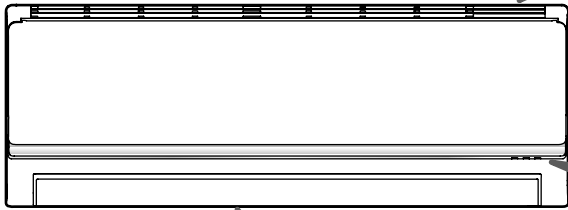

## 「ポコポコ」という音がする

- ドレンホース内の水が逆流している音です。特に高層マンションなど、気密性の高い部屋で、換気扇を回しているときや、室外に強い風が吹いているときに発生します。部屋の吸気口を開けることで解消されることもあります。逆流防止部材(別売品)の取り付けを、お買い上げの販売店へご相談ください。

## 運転開始時、すぐに風が出ない

- 冷房時は、室内ユニットに付着した生活臭が、風とともに出るのを防ぐためです。約1分間お待ちください。  
→ すぐに風を出したいときは、「におい 無」の設定後、「におい 自動 無」を設定してください。(16ページ)
- 暖房時は室内温度が低いとき、冷たい風が出るのを防ぐためです。暖かい風が出るまでに数分かかる場合があります。(風量手動のときは、吹き出しからしばらくの間、冷たい風が出る場合があります。)



## 運転ランプが点滅する

- 次のときに点滅します。そのままお待ちください。
- 自動運転開始時に、運転の種類を選んでいるとき。
  - 暖房運転開始時。
  - 暖房運転時の霜取り運転中。
  - 入タイマー予約時の運転開始前。  
予約時刻に設定温度近くになるよう、早めに運転を開始します。その運転開始時刻を決めるために、室温を検知している間、点滅します。

タイマーランプ(橙)が点滅しているときは、異常をお知らせしています(23ページ)

## 風向上下自動なのに、上下風向ルーバーがスイングしない

- 風向上下自動に設定しても、暖房や除湿のときは風が動くと寒く感じるため、スイングしないようにしています。

## 室外ユニット から水や湯気が出る

- 暖房時には、室外ユニットで除湿した水が排水口から出ます。また、屋外温度が低く湿度が高いとき、室外ユニットに霜が付き、その霜が溶けて水や湯気となって出るためです。排水工事が必要なときは、お買い上げの販売店にご相談ください。

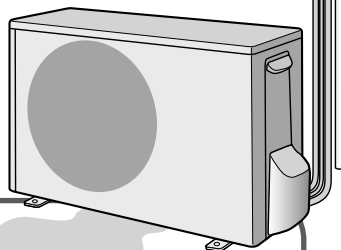

## 入タイマー時刻 よりも早く運転を 開始する

- 予約時刻に室温が設定温度近くになるように、早めに運転を始めます。(最長約40分前)



症状	原因→対応
運転しない	<ul style="list-style-type: none"> <li>●ブレーカーが「切」になっていませんか？</li> <li>●電源プラグがはずれていませんか？</li> </ul>
よく冷えない、暖まらない	<ul style="list-style-type: none"> <li>●「風量静」で運転していませんか？室温や屋外温度によって設定温度にならないことがあります。 →風量を変更するか、パワフル運転をおすすめします。(9ページ)</li> <li>●エアフィルターが汚れていませんか？(14ページ)</li> <li>●「セーブ 有」を設定していませんか？電流が低くなる分、冷えや暖まりが悪くなる場合があります。(16ページ)</li> <li>●屋外の熱を取り入れて暖房するため、屋外温度が0℃以下になると暖房能力は低下します。また、部屋の広さや外気温などの条件によっては、設定した温度に到達しないことがあります。 →他の暖房器具との併用をおすすめします。</li> <li>●室内や室外ユニットの吹出口・吸込口をふさいでいませんか？ →周辺の障害物を取り除いてください。(5ページ)</li> <li>●換気扇やガスコンロを使用していませんか？</li> </ul>
暖まるまでに時間がかかる	<ul style="list-style-type: none"> <li>●「セーブ 有」または「室外音 Lo」を設定していませんか？暖房能力が制限されるため設定温度に到達するまで時間がかかります。 →早く暖めたいときは「セーブ 無」「室外音 標準」に変更してください。(16ページ)</li> </ul>
冷房や除湿時、霧が出ているように見える	<ul style="list-style-type: none"> <li>●部屋の空気が、エアコンの冷たい風で冷やされて霧状になるためです。</li> </ul>
吹出口などに露が付く	<ul style="list-style-type: none"> <li>●冷房や除湿・除湿弱時に、設定温度を20℃未満にしていませんか？ →20℃以上にしてください。</li> <li>●におい除去運転を途中で停止した後、続けて冷房や除湿・除湿弱運転をしたときは、本体内部や吹出口に露が付くことがあります。 →続けて冷房や除湿・除湿弱運転をするときは、時間を空けて行ってください。</li> </ul>
温度調節や風量調節ボタンなどで運転する	<ul style="list-style-type: none"> <li>●リモコンの表示を確認してください。停電時など、リモコンの表示と運転が一致していないときにボタンを押すと、リモコンの表示内容が送信されるためです。 →停止ボタンで停止してください。</li> </ul>
タイマー予約時刻になっても運転や停止しない	<ul style="list-style-type: none"> <li>●現在時刻は合っていますか？ →正しく合わせて、再度、予約を行ってください。(7、11ページ)</li> </ul>
運転中、上下風向ルーバーが勝手に動く	<ul style="list-style-type: none"> <li>●冷房や暖房の風向自動時、室温がリモコン設定温度に近づいたとき、自動的に上下風向ルーバーの向きが変わることがあります。</li> </ul>
上下風向ルーバーが閉じない	<ul style="list-style-type: none"> <li>●停止中に上下風向ルーバーを手で動かしていませんか？手では完全に閉じることができません。 →リモコンの本体電源リセットボタンを押してください。(6ページ)</li> </ul>
勝手に運転を開始する、停止する	<ul style="list-style-type: none"> <li>●「入タイマー」「切タイマー」で運転の「入」「切」時刻を予約していませんか？一度予約をすると毎日繰り返されます。(10ページ)</li> </ul>
室内ユニット周辺の天井や壁が黒く汚れる	<ul style="list-style-type: none"> <li>●空気中のちりやほこりがエアコンによる空気の循環や静電気壁などに付着するためです。 →エアコン周辺を、こまめにお掃除することをおすすめします。</li> </ul>

# 故障かな？

お問い合わせや修理を依頼される前に、まずご確認ください。

	症状	原因→対応
ランプ	本体ランプが暗い、見えにくい	●室内ユニット表示部(ランプ)の明るさを暗めに設定していませんか。(24ページ)
	停止後、におい除去ランプが点灯する	●におい除去ランプは、内部乾燥運転中にも点灯します。「乾燥 有」に設定すると停止後、上下風向ルーバーを閉じたまま内部乾燥運転します。(13、16ページ)
	ナノイーランプが運転途中で消灯する	●「ナノイー」機能の異常が考えられます。 →お買い上げの販売店にご相談ください。
コントロール	受信しない	●乾電池が消耗していたり、使用推奨期限が近くなっていたりしませんか？ →乾電池を交換してください。(7ページ) ●リモコンを本体の受信部に向けていますか？(6ページ) ●インバーター照明がある部屋では、信号を受け付けないことがあります。 →お買い上げの販売店にご相談ください。 ●テレビやビデオのリモコンのボタンが押された状態になっていませんか？ (リモコンラックなどに収納されている場合、詰め過ぎによってボタンが押された状態になり、その信号と混信して、受信しない場合があります。)
	表示が薄い、出ない	●乾電池が消耗していませんか？→乾電池を交換してください。(7ページ) ●＋が逆になっていませんか？→＋は正しく入れてください。(7ページ)
	タイマー予約ができない	●時刻表示「12:00」が点滅していませんか？ →現在時刻を合わせてください。(7ページ)
	リモコンで風量調節ができない	●暖房運転中は、室内温度がリモコン設定温度に近づくと、室内温度が上がりすぎるのを防ぐため、自動的に風の温度と風量を少し下げます。
	設定温度が勝手に変わる 現在時刻「12:00」が点滅し、時刻合わせができない	●乾電池が消耗していませんか？ 消耗してくると、リモコンの表示が変わったり、操作ができなくなったりすることがあります。 →乾電池を交換してください。(7ページ)
	すぐに冷風・温風が出ない	●停止後すぐに再運転したときは、エアコン保護のため約3分間、送風になります。→お待ちください。
風	風がおう	●じゅうたんや衣類などにしみ込んでいる生活臭が、空気の循環によって出てくることがあります。 →気になるときはお買い上げの販売店にご相談ください。 ●冷房から除湿や暖房に切り換えた場合、約5分間におうことがあります。 〈におい除去ランプ点灯時〉 ●本体内部に付いたにおいを室内へ吹き出します。→換気をしてください。
	運転中に風が止まる	〈冷房のパワフル・風量自動設定時〉 ●ムダを省くため、室温が設定温度に近づくと、風が出たり止まったりを繰り返すことがあります。 〈除湿・除湿弱時〉 ●風量自動で運転開始時、約30秒間送風後、生活臭が風とともに出るのを防ぐため風を止めます。→約1分間お待ちください。 ●運転開始時、約30秒間送風後、室内温度が低いときに冷たい風が出るのを防ぐため、風を止めることがあります。 ●室内温度が設定温度に近づいたときに、約5分間、運転を停止します。その後、風が出たり止まったりを繰り返すことがあります。 〈暖房時〉 ●室外ユニットに付いた霜を溶かしている間、風が出ません。(霜取り運転) →しばらくお待ちください。(最長約12分間)

	症状	原因→対応
風	風量が勝手に変わる	● 室内外の状況や設定温度、設定風量によっては、風量が変わることがあります。
	暖房の運転開始時や運転中に風が寒く感じる	● 風量を  に設定していませんか？強い風で早く運転することを優先させるため、風が十分暖まるまでに風を吹き出します。風が寒く感じるときは、「パワフル」または「風量自動」をおすすめします。 ● リモコンで設定した温度より室温が上がりすぎるのを防ぐために、自動的に風の温度を少し下げます。このとき、風が寒く感じるのを防ぐため、風量も弱くなります。（風量手動のときは、弱くならないことがあります。）
音	“ブシュッ”という音	● 霜取り運転時や運転停止時に、エアコン内部の冷媒ガスの流れが切り替わる音です。
	“ピシッ”“パキッ”という音	● 温度変化でエアコンの樹脂部分が伸び縮みする音です。
	水の流れるような“シャー” “ボコボコ”という音	● エアコン内部に冷媒ガスが流れているためです。
	“シャー”という音	● 「ナノイー」が発生している音です。 →就寝時など音が気になるときは、「ナノイー」を取り消してください。（8ページ）
	“ピピッ”という音(受信音)	● リモコンの設定温度が上限または下限になったことをお知らせしています。
	“ピピピピ”という音	● 試運転時に、異常が発生したことをお知らせしています。（タイマーランプ点滅） →約3分間で音は止まります。お買い上げの販売店にご連絡ください。

故障かな？

## タイマーランプが点滅するときは…

操作	対応
<p>● “ピピピピ”という音がすることも（橙）あります。</p> <p>1  本体リセット 押す (本体電源がリセット)</p> <p>2  冷房 暖房  除湿切換 自動 のいずれかを押す (正常動作確認のため)</p> <p>先の細いもので押す</p>	<p>■ タイマーランプが点滅しなければ、そのままご使用ください。</p> <p>■ タイマーランプが点滅したら…</p> <p>1 3けたの英数字を確認 ● H□□ または F□□</p> <p>開ける</p> <p>2 運転を停止後、電源プラグを抜き、3けたの英数字を販売店にご連絡ください</p> <p>● 英数字がH23、H27、H28の場合のみ、修理をするまで一時的に運転できます。（受信音“ピピピピ”）</p>

タイマーランプが点滅するときは…

# こんなときは…

## リモコンの紛失や、乾電池が切れたとき

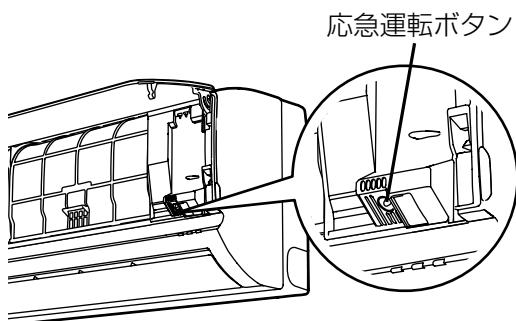

リモコンは、お近くの販売店でお買い求めください。  
品番：CWA75C3952X  
希望小売価格(税込)：3,990円  
(2013年5月現在)

本体で応急運転ができます。

- ① 電源プラグを差し込む。
- ② 前面パネルを開けて、応急運転ボタンを押す。

■ 停止するとき ➡ もう一度押す。

### お知らせ

- 設定25℃の自動運転となり、温度調節などはできません。「[ナノイー]」を設定していたときは同時運転
- 風向は、リモコンで設定していた風向になり、風量は自動になります。  
(いったん電源プラグを抜き差しすると、風向も自動になります。)
- 応急運転ボタンを5秒間押すと、強制冷房運転になります。  
(据付工事業者用ですので、ふだんは使用しないでください。)

## 室内ユニット表示部(ランプ)の明るさを変えたいとき



運転 タイマー ナノイー/におい除去

おやすみ時など、明るさが気になるときに暗めに設定できます。

室内ユニットに向けて

**予約** を5秒以上押す(受信音“ピッ”)

■ 元に戻すとき

もう一度 **予約** を5秒以上押す。

## 停電になったとき

- 運転は停止します。  
通電後、改めて運転してください。
- タイマー予約は、取り消されます。  
通電後、もう一度予約してください。(11ページ)

## 1つの部屋で2台のエアコンを使いたいとき

- リモコンの設定を変更して、混信を防ぐことができます。  
お買い上げの販売店にご相談ください。

## 室外ユニットに背面金網を取り付けたいとき

- お買い上げの販売店に取り付けをご依頼ください。  
(別売品)



# 仕様

種 類		冷房・暖房兼用セパレート形(インバーター)									
Jシリーズ 室内ユニット/室外ユニット品番		CS- J222C	CU- J222C	CS- J252C	CU- J252C	CS- J282C	CU- J282C	CS- J362C2	CU- J362C2	CS- J402C2	CU- J402C2
NZE9シリーズ 室内ユニット/室外ユニット品番		CS- 22NZE9	CU- 22NZE9	CS- 25NZE9	CU- 25NZE9	CS- 28NZE9	CU- 28NZE9	—	—	—	—
CJシリーズ 室内ユニット/室外ユニット品番		CS- 222CJ	CU- 222CJ	CS- 252CJ	CU- 252CJ	CS- 282CJ	CU- 282CJ	CS- 362CJ2	CU- 362CJ2	CS- 402CJ2	CU- 402CJ2
電 源		単相100V 50 / 60 Hz 両用					単相200V 50 / 60 Hz 両用				
電 源 プ ラ グ 形 状		Ⓜ	—	Ⓜ	—	Ⓜ	—	Ⓜ	—	Ⓜ	—
冷 房	定格能力 (kW) 標 準	2.2 (0.5~2.8)		2.5 (0.5~2.9)		2.8 (0.5~3.2)		3.6 (0.6~4.1)		4.0 (0.6~4.3)	
	定格消費 電力(W) 標 準	570 (135~720)		670 (135~740)		770 (135~830)		1,260 (155~1,550)		1,520 (155~1,600)	
	運 転 電 流 (A)	6.30		7.40		8.55		6.75		8.15	
	運転音(dB:音響パワーレベル)	58	57	59	58	59	59	60	61	60	61
	JIS C 9612:2005 (dB:音圧レベル)	45	45	46	46	46	47	47	49	47	49
	冷房面積の 目安	鉄筋アパート南向き洋室	15 m <sup>2</sup> / 9畳		17 m <sup>2</sup> / 10畳		19 m <sup>2</sup> / 12畳		25 m <sup>2</sup> / 15畳		28 m <sup>2</sup> / 17畳
木造南向き和室		10 m <sup>2</sup> / 6畳		11 m <sup>2</sup> / 7畳		13 m <sup>2</sup> / 8畳		16 m <sup>2</sup> / 10畳		18 m <sup>2</sup> / 11畳	
暖 房	定格能力 (kW) 標 準	2.2 (0.4~4.0)		2.8 (0.4~4.4)		3.6 (0.4~4.8)		4.2 (0.5~6.2)		5.0 (0.5~7.2)	
	低 温	2.9		3.2		3.5		4.5		5.2	
	定格消費 電力(W) 標 準	480 (125~1,220)		640 (125~1,360)		870 (125~1,440)		1,140 (145~2,240)		1,390 (145~2,670)	
	低 温	1,080		1,200		1,270		1,980		2,360	
	運 転 電 流 (A)	5.30		6.70		9.15		5.80		7.05	
	運転音(dB:音響パワーレベル)	59	58	60	58	60	58	60	61	60	62
JIS C 9612:2005 (dB:音圧レベル)	46	46	47	46	47	46	47	49	47	50	
暖房面積の 目安	鉄筋アパート南向き洋室	10 m <sup>2</sup> / 6畳		13 m <sup>2</sup> / 8畳		16 m <sup>2</sup> / 10畳		19 m <sup>2</sup> / 12畳		23 m <sup>2</sup> / 14畳	
	木造南向き和室	8 m <sup>2</sup> / 5畳		10 m <sup>2</sup> / 6畳		13 m <sup>2</sup> / 8畳		15 m <sup>2</sup> / 9畳		18 m <sup>2</sup> / 11畳	
通年エネルギー消費効率		5.8		5.8		5.8		4.9		4.9	
JIS C 9612:2005		5.9		5.9		5.9		5.0		5.0	
区 分 名		A		A		A		C		C	
質 量 (kg)		7.5	19	7.5	21	7.5	22	7.5	29	7.5	30
外形寸法 (高さ×幅×奥行) (mm)	室内ユニット	280×780×229									
	室外ユニット	530×655×275					540×780×289				

- この仕様値は、JIS C 9612:2013(日本工業規格)に基づいた数値です。
- 室外ユニットの幅の寸法には配管接続口部分は含まれていません。
- リモコンで「停止」のときの消費電力は電源が単相100Vの場合0.8W、単相200Vの場合0.9Wです。  
(タイマー予約時は約1.0W)
- 室外ユニットを、硫化ガス、機械油の多い所、悪臭や有毒ガスの発生する所、積雪の多い地域でご使用される場合は販売店にご相談ください。

仕様

仕様

# 長期使用製品安全表示制度に基づく本体表示について

経年劣化により、危害の発生が高まるおそれがあることを注意喚起するために、電気用品安全法で義務付けられた以下の表示を本体の銘板近傍に行っています。

	<p>※【設計上の標準使用期間】 10年</p> <p>設計上の標準使用期間を超えてお使いいただいた場合は、経年劣化による発火・けが等の事故に至るおそれがあります。</p>
---	--

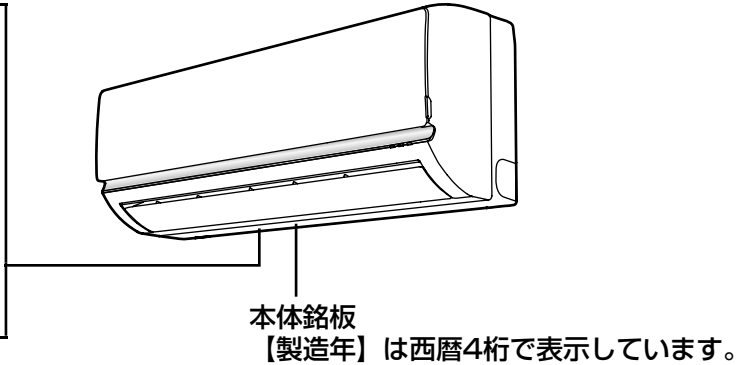

## ※【設計上の標準使用期間】とは？

- 運転時間や温湿度など、以下の標準的な使用条件に基づく経年劣化に対して、製造した年から安全上支障なく使用することができる標準的な期間です。
- 設計上の標準使用期間は、無償保証期間とは異なります。また、一般的な故障を保証するものでもありません。

## ■標準使用条件…JIS C 9921-3 ルームエアコンディショナの設計上の標準使用期間を設定するための標準使用条件による

環境条件	電源電圧	製品の定格電圧による	
	周波数	50 Hzまたは60 Hz	
	冷房	室内温度	27℃ (乾球温度)
		室内湿度	47% (湿球温度19℃)
		屋外温度	35℃ (乾球温度)
		屋外湿度	40% (湿球温度24℃)
	暖房	室内温度	20℃ (乾球温度)
		室内湿度	59% (湿球温度15℃)
		屋外温度	7℃ (乾球温度)
		屋外湿度	87% (湿球温度6℃)
設置条件	製品の据付工事説明書による標準設置		
負荷条件	住宅	木造平屋、南向き和室、居間	
	部屋の広さ	製品能力に見合った広さの部屋(畳数)	
想定時間	1年間の使用日数	東京モデル 冷房6月2日から9月21日までの112日間 暖房10月28日から4月14日までの169日間	
	1日の使用時間	冷房 9時間/日 暖房 7時間/日	
	1年間の使用時間	冷房: 1,008時間/年 暖房: 1,183時間/年	

- 設置状況や環境、使用頻度が上記の条件と異なる場合、または、本来の使用目的以外でご使用された場合は、設計上の標準使用期間より短い期間で経年劣化による発火・けが等の事故に至るおそれがあります。

# 保証とアフターサービス

よくお読みください

使いかた・お手入れ・修理などは  
**■まず、お買い上げ先へご相談ください。**

▼お買い上げの際に記入されると便利です

販売店名
電話 ( ) -
お買い上げ日 年 月 日

修理を依頼されるときは

「故障かな?」(20～23ページ)「タイマーランプが点滅するときには…」(23ページ)でご確認のあと、直らないときは、運転停止後、電源プラグを抜いて、お買い上げ日と下の内容をご連絡ください。

●製品名	ルームエアコン
●品番	CS-○○○○(仕様参照)
●異常の内容	できるだけ具体的に

●保証期間中は、保証書の規定に従って出張修理いたします。

保証期間:お買い上げ日から本体1年間(ただし、冷媒回路については5年間です)

●保証期間終了後は、診断をして修理できる場合はご要望により修理させていただきます。

※修理料金は次の内容で構成されています。

**技術料** 診断・修理・調整・点検などの費用

**部品代** 部品および補助材料代

**出張料** 技術者を派遣する費用

※補修用性能部品の保有期間 **10年**

当社は、このルームエアコンの補修用性能部品(製品の機能を維持するための部品)を、製造打ち切り後10年保有しています。

■**転居や贈答品などでお困りの場合は、次の窓口にご相談ください。**

ご使用の回線(IP電話やひかり電話など)によっては、回線の混雑時に数分で切れる場合があります。

●使いかた・お手入れなどのご相談は……

パナソニック エアコンご相談窓口	365日 受付9時～20時
パナは	ロクキュウニ
電話	フリーダイヤル <b>0120-878-692</b>
	※携帯電話・PHSからもご利用になれます。

●修理に関するご相談は……

パナソニック 修理ご相談窓口	
パナは	イイヨ
電話	フリーダイヤル <b>0120-878-554</b>
	※携帯電話・PHSからもご利用になれます。
	・上記電話番号がご利用いただけない場合は、各地域の「修理ご相談窓口」におかけください。

## 【ご相談窓口におけるお客様の個人情報のお取り扱いについて】

パナソニック株式会社およびグループ関係会社は、お客様の個人情報をご相談対応や修理対応などに利用させていただき、ご相談内容は録音させていただきます。また、折り返し電話をさせていただくためのために発信番号を通知いたしております。なお、個人情報を適切に管理し、修理業務等を委託する場合や正当な理由がある場合を除き、第三者に開示・提供いたしません。個人情報に関するお問い合わせは、ご相談いただきました窓口にご連絡ください。

## ■各地域の修理ご相談窓口 ※電話番号をよくお確かめの上、おかけください。

・地区・時間帯によって、集中修理ご相談窓口へ転送させていただく場合がございます。

北海道地区	札幌 ☎(011)894-1255	札幌市厚別区厚別南2丁目17-7	近畿地区	滋賀 ☎(077)582-5021	栗東市小柿9丁目4-10
	旭川 ☎(0166)22-3015	旭川市2条通16丁目1166		京都 ☎(075)646-2123	京都市南区上鳥羽中河原3番地
	帯広 ☎(0155)33-8478	帯広市西20条北2丁目23-3		大阪 ☎(06)7730-8888	門真市松生町1-15
	函館 ☎(0138)48-6630	函館市西桔梗町589-241		奈良 ☎(0743)59-2770	大和郡山市筒井町800番地
東北地区	青森 ☎(0172)62-0880	青森市浪岡大字浪岡字稲村262-1	和歌山 ☎(073)475-2984	和歌山市栗栖373-4	
	秋田 ☎(018)868-7008	秋田市外旭川字小谷地3-1	兵庫 ☎(078)796-3140	神戸市須磨区弥栄台3丁目13-4	
	岩手 ☎(019)645-6130	盛岡市厨川5丁目1-43	鳥取 ☎(0857)26-9695	鳥取市安長295-1	
	宮城 ☎(022)387-1117	仙台市宮城野区扇町7-4-18	米子 ☎(0859)34-2129	米子市米原4丁目2-33	
首都圏地区	山形 ☎(023)641-8100	山形市平清水1丁目1-75	松江 ☎(0852)23-1128	松江市平成町182番地14	
	福島 ☎(024)991-9308	郡山市備前館2丁目5	出雲 ☎(0853)21-3133	出雲市渡橋町416	
	栃木 ☎(028)689-2555	宇都宮市上戸祭3丁目3-19	浜田 ☎(0855)22-6629	浜田市下府町327-93	
	群馬 ☎(027)254-2075	前橋市箱田町325-1	岡山 ☎(086)242-6236	岡山市北区野田3丁目20-14	
中部地区	茨城 ☎(029)864-8756	つくば市筑穂3丁目15-3	広島 ☎(082)295-5011	広島市西区南観音1丁目13-5	
	埼玉 ☎(048)728-8960	熊谷市宮町1丁目29番	山口 ☎(083)973-2720	山口市小郡下郷220-1	
	千葉 ☎(043)208-6034	千葉市中央区末広5丁目9-5	香川 ☎(087)874-3110	高松市国分寺町国分359番地3	
	東京 ☎(03)5477-9700	東京都杉並区本天沼3丁目43-16	徳島 ☎(088)624-0253	徳島市沖浜2丁目36	
九州地区	山梨 ☎(055)222-5822	中央市山之神流通団地1-5-1	高知 ☎(088)834-3142	高知市仲田町2-16	
	神奈川 ☎(045)847-9720	横浜市戸塚区品濃町561-4	愛媛 ☎(089)905-7544	愛媛県伊予郡砥部町八倉75-1	
	新潟 ☎(025)286-0180	新潟市東区東明1丁目8-14	福岡 ☎(092)593-8002	春日市春日公園3丁目48	
	石川 ☎(076)280-6608	金沢市玉鉾2丁目266番地	佐賀 ☎(095)26-9151	佐賀市鍋島町大字八戸字上深町3044	
	富山 ☎(076)424-2549	富山市根塚町1丁目1-4	長崎 ☎(095)830-1658	長崎市東町1919-1	
	福井 ☎(0776)21-0622	福井市問屋町2丁目14	大分 ☎(097)556-3815	大分市萩原4丁目8-35	
	長野 ☎(0263)86-9209	松本市寿北7丁目3-11	宮崎 ☎(0985)63-1213	宮崎市本郷北方字草葉2099-2	
	静岡 ☎(054)287-9000	静岡市駿河区高松2丁目24-24	熊本 ☎(096)367-6067	熊本市東区健軍本町12-3	
沖縄地区	愛知 ☎(052)819-0225	名古屋市長瀬区塩入町8-10	鹿児島 ☎(099)246-7050	鹿児島市上谷口町3128-3	
	岐阜 ☎(058)278-6720	岐阜市中鶯4丁目42	沖縄 ☎(098)877-1207	浦添市城間4丁目23-11	
	三重 ☎(059)254-5520	津市久居野村町字山神421			

所在地、電話番号は変更になることがありますので、あらかじめご了承ください。

最新の「各地域の修理ご相談窓口」はホームページをご活用ください。http://panasonic.co.jp/cs/service/area.html

0513

長期使用製品安全表示制度に基づく本体表示について

保証とアフターサービス

# ご相談窓口

使いかた・お手入れ・修理などはまず、お買い上げ先へご相談ください。  
転居や贈答品などでお困りの場合は、次の窓口にご相談ください。

●使いかた・お手入れなどのご相談は……………

パナソニック 総合お客様サポートサイト

<http://panasonic.co.jp/cs/>

パナソニック エアコンご相談窓口 365日 受付9時~20時

電話 フリーダイヤル  **0120-878-692**

※携帯電話・PHSからもご利用になれます。

■上記番号がご利用いただけない場合 **06-6907-1187**

■FAX フリーダイヤル  **0120-878-236**

**Help desk for foreign residents in Japan**

**Tokyo (03) 3256-5444 Osaka (06) 6645-8787**

Open: 9:00 - 17:30 (closed on Saturdays/Sundays/national holidays)

※上記の内容は、予告なく変更する場合があります。ご了承ください。

●修理に関するご相談は……………

パナソニック 修理サービスサイト

<http://club.panasonic.jp/repair/>

インターネットでのご依頼も可能です。

パナソニック 修理ご相談窓口

電話 フリーダイヤル  **0120-878-554**

※携帯電話・PHSからもご利用になれます。

●上記電話番号がご利用いただけない場合は、  
各地域の「修理ご相談窓口」におかけください。

ご使用の回線（IP 電話やひかり電話など）によっては、回線の混雑時に数分で切れる場合があります。  
本書の「保証とアフターサービス」もご覧ください。

パナソニックの会員サイト「**CLUB Panasonic**」で「**ご愛用者登録**」をしてください

特典 1 お宅の家電情報をまとめて登録/管理ができる

特典 2 使い方など商品情報をスムーズに入手できる

特典 3 エンジョイポイントをためてプレゼントに応募できる

PC

<http://club.panasonic.jp/>

携帯



※このサービスは  
WEB限定のサービスです。

## 愛情点検

## 長年ご使用のルームエアコンの点検を！



こんな症状は  
ありませんか

- ブレーカーがたびたび切れる。
- 運転中にこげ臭いにおいがする。
- 室内ユニットから水が漏れる。
- 電源コードやプラグが異常に熱くなり、変色している。
- 室内や室外ユニットの取り付け部分が腐食したり、取り付けがゆるんでいる。
- 異常な音や振動がする。
- その他の異常や故障がある。

ご使用  
中止

事故防止のため電  
源プラグを抜いて、  
必ず販売店に点検  
をご依頼ください。



家庭用エアコンには最大でCO<sub>2</sub>（温暖化ガス）  
3,600 kgに相当するフロン類が封入されて  
います。地球温暖化防止のため、移設・修理・廃  
棄等に当たってはフロン類の回収が必要です。

- これは、エアコンに温暖化ガス（フロン類）が封入されていることを認識いただくための表示です。
- 取りはずし時には、フロン類の回収が必要です。また、廃棄時は、家電リサイクル法に基づく適正な引渡しをしていただくと、確実にフロン類の適正処理がされます。

廃棄時にご注意  
願います！

家電リサイクル法では、お客様がご使用済みのルームエアコンを廃棄される場合は、収集・運搬料金、再商品化等料金をお支払いいただき、対象商品を販売店等に適正に引き渡すことが求められています。

## パナソニック株式会社 エアコン事業部

〒525-8520 滋賀県草津市野路東2丁目3番1-1号

© Panasonic Corporation 2013

F569293  
CH0513NO