

取扱説明書

ルームエアコン(家庭用)

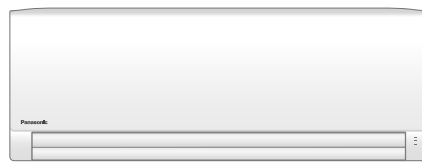

室内ユニット品番

CS-F228C	CS-F258C	CS-F288C	CS-F368C2	CS-F408C2	CS-F568C2
CS-F228CZ	CS-F258CZ	CS-F288CZ	CS-F408C2Z	CS-F568C2Z	

室外ユニット品番

CU-Fシリーズ CU-FZシリーズ

冷房・除湿の後は、自動で内部クリーン運転をします(P.5)



もくじ	ページ
安全上のご注意	2
使用上のお願い	3
運転の前に	4
使いかた	6
お手入れ	8
パナソニック スマート アプリについて	10
こんなときは	12
故障かな？	13
仕様	17
長期使用製品安全表示制度に基づく本体表示について	18
保証とアフターサービス	19
ご相談窓口／ご愛用者登録	裏表紙

保証書・据付工事説明書 別添付

このたびは、パナソニック製品をお買い上げいただき、まことにありがとうございます。

- 取扱説明書をよくお読みのうえ、正しく安全にお使いください。
- ご使用前に「安全上のご注意」(P.2～3)を必ずお読みください。
- 保証書は「お買い上げ日・販売店名」などの記入を確かめ、取扱説明書、据付工事説明書とともに大切に保管してください。
- 商品の品番は、本体の品番表示(P.4)と仕様(P.17)でご確認ください。

パナソニックの会員サイト「**CLUB Panasonic**」で「**ご愛用者登録**」をお願いします
詳しくは裏表紙をご覧ください

安全上のご注意

必ずお守りください

人への危害、財産の損害を防止するため、必ずお守りいただくことを説明しています。

■誤った使い方をしたときに生じる危害や損害の程度を区分して、説明しています。



警告

「死亡や重傷を負うおそれがある内容」です。



注意

「軽傷を負うことや、財産の損害が発生するおそれがある内容」です。

■お守りいただく内容を次の図記号で説明しています。



してはいけない内容(禁止事項)です。



実行しなければならない内容(強制事項)です。



警告

火災や感電、大けがを防ぐために

異常・故障時



必ず守る

- すぐに使用を中止し、電源プラグを抜く
またはブレーカーを切る
(発煙・発火・感電の原因)

異常・故障例

- ・ ブレーカーがたびたび切れる。
- ・ こげ臭いにおいがする。
- ・ 電源のプラグ・コードが異常に熱くなる。
- ・ 異常な音がする。ガタガタと振動する。
- ・ 室内ユニットから水が漏れる。
- ・ 風量が調節できない。
- ・ 運転しても、すぐに停止する。
- ・ 停止ボタンを数回押ししても風が止まらない。

すぐ、販売店に点検・修理を依頼してください。

電源のプラグ・コード



禁止

- 途中で接続したり、延長コードの使用、
タコ足配線をしない
- 束ねたり、無理に曲げたりしない
- ぬれた手で抜き差ししない
- 運転中にプラグを抜かない
- コードを持って抜かない
(感電や、放電・絶縁不良・断線などによる発熱・
発火・火災の原因)



必ず守る

- 破損した場合は、使用せず販売店に
修理を依頼する
- プラグは、根元まで確実に差し込む
- 定期的にプラグのほこりを乾いた布で
ふき取る
(接触不良・絶縁不良による発熱・発火・火災や、
接触不良による感電の原因)

お手入れ時



禁止

- お客様自身で、工具を使った分解掃除、
内部洗浄はしない
(水漏れや発煙、発火の原因)
- ・ お買い上げの販売店またはパナソニック修理
ご相談窓口にご相談ください。

運転時や取り扱い時



禁止

- リモコンを乳幼児の手の届く所に置かない
(乾電池を取り出し、誤飲するおそれ)
- リモコンの乾電池の⊕ ⊖を逆に入れない
(ショートによる発火や液漏れの原因)
- 室内ユニットの左右風向ルーバーより奥に、
指や棒などを入れない。
室外ユニットの吹出口に、指や棒などを
入れない
(内部でファンが高速回転しているため、けがを
する原因)
- 長時間、冷風を体に直接当てたり、体を
冷やしすぎたりしない
(体調不良の原因)
- ・ 特に、ご自身で調節できない乳幼児や身体の不
自由な方・高齢者などにはご注意ください。
- 室外ユニットの上に乗ったり、物を載せたり
しない
(転落や落下の原因)
- ・ 特にベランダなど高い場所に設置の場合はご
注意ください。

据え付けや移動・修理時

必ずお買い上げの販売店
または専門業者に依頼してください



必ず守る

販売店や専門業者に次のことを確認する

- エアコン専用の電源コンセントおよび
ブレーカーが単独で使われていること
(火災の原因)
- アースや漏電しゃ断器が設置されていること
(感電の原因)
- 冷媒が漏れていないこと
(冷媒が火気に触れると、有毒ガスの発生や火
災の原因)
- ・ 通常は漏れませんが、冷えない・暖まらない場
合は漏れている可能性があるため、販売店にご
相談ください。
- 指定冷媒が使用されていること
(指定以外の冷媒を使用すると、機器の故障
や破裂、けがなどの原因)



注意

漏電や、けがを防ぎ家財などを守るために

運転時や取り扱い時



禁止

- 落雷のおそれがあるときは、運転を停止して、エアコンに触れない (感電の原因)
- 直接水洗いしたり、水の入った容器を載せたりしない (水が中に入ると感電や発火の原因)
- 室内ユニット・室外ユニットのアルミ部分に触らない (手を切る原因)
- 据付台を破損したままで使用しない (室外ユニットや据付台の落下・転倒の原因)
- 風を動植物に直接当てない
- 室内ユニットの下に電気製品や家財などを置かない (水滴が落ちる場合があり、汚損や故障の原因)
 - ・ テレビやベッドなどを置かないでください。
- 湿度が高いとき(80%以上)に、窓や戸を開けたままで冷房や除湿を長時間運転しない (室内ユニットから水滴が落ちて家財などを汚損する原因)
 - ・ 特に雨の日や梅雨の時期にはご注意ください。
- 床などにワックスをかけるときは運転しない (内部にワックス成分が付着すると、結露による水漏れや水飛びの原因)
 - ・ ワックスをかけた後は窓やドアを開けて十分に換気後、運転してください。
- ドレンホースは排水を確実にし、先端をふさがない (室内ユニットから水漏れする原因)
 - ・ 虫や落ち葉などが詰まらないようご注意ください。
- 精密機器や食品、動植物、美術品の保存などに使わない (品質低下などの原因)



必ず守る

- 長期間使用しないときは電源プラグを抜く (ほこりによる発熱や発火の原因)
- 燃焼器具は風が直接当たらない場所で使用する (不完全燃焼の原因)
- 燃焼器具と一緒に運転するときはこまめに換気する (酸素不足による頭痛などの原因)
 - ・ このエアコンで換気はできません。

お手入れ時



禁止

- 不安定な台に乗らない



必ず守る

- 運転を停止し、電源プラグを抜く (ファンが高速回転しているため、けがをする原因)
- 前面パネルの水洗い後は、水気を十分ふき取る (漏電の原因)

据え付け・移動時



必ず守る

- 可燃性ガスの漏れるおそれのない場所に、据え付けされていることを確認する (万一ガスが漏れてユニットの周囲にたまると、発火の原因)

使用上のお願い

まず、各ユニット周辺とリモコンを確認してください。

■室内ユニット

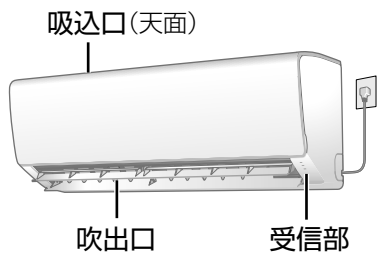

- 吸込口・吹出口付近が、タンスなどでふさがれていませんか？
- 火災警報器は、吹出口から1.5 m以上離れていますか？
- テレビやラジオは、1 m以上離れていますか？ (映像の乱れ、雑音の原因)

■リモコン



- 他のリモコンのボタンが押されていませんか？ (リモコンラックなどに当たって押されていると、混信して受信できない原因)
- 複数台のエアコンを使うときは、混信を防ぐ設定にできます。(P.5)

■室外ユニット

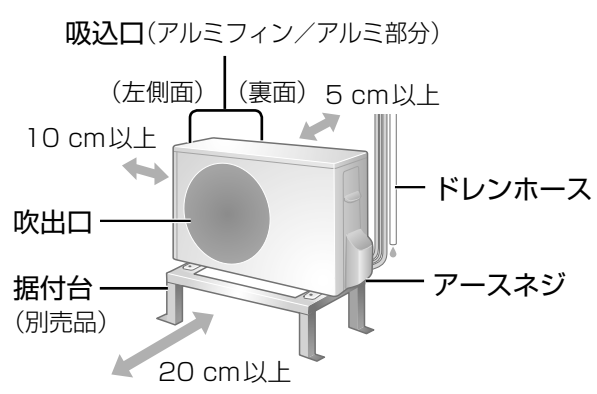

- 吸込口や吹出口が積雪や植木鉢などでふさがれていませんか？ 上図のスペースを確保してください。
- ドレンホースの先端(排水口)がふさがれていませんか？
- 吹出口からの風が、周囲の迷惑になったり動植物に直接当たったりしませんか？
- テレビやラジオは、2 m以上離れていますか？ (映像の乱れ、雑音の原因)
- 油煙の多い場所への設置は避けてください。(調理場や機械工場など)

安全上の注意

使用上のお願い

運転の前に

室内ユニット

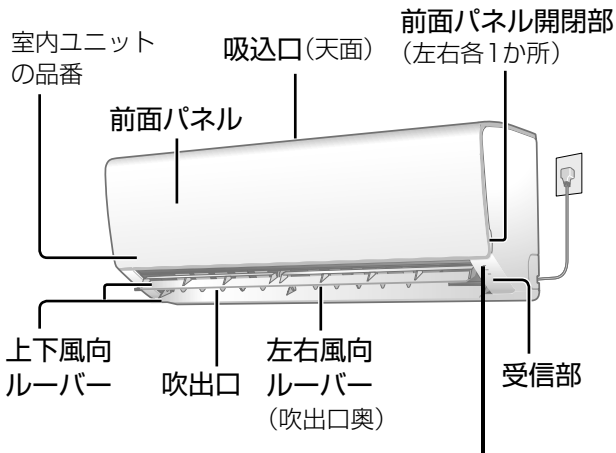

表示部(本体ランプ)

ランプ名	色	状態	お知らせしている内容
運転	緑	点灯	冷房・除湿・暖房・自動運転中
		点滅	自動・暖房運転開始時、または霜取り運転中(P.7)
タイマー	橙	点灯	タイマー予約中(P.6)
		点滅	本体の異常(P.16)
内部クリーン	橙	点灯	内部クリーン運転中(P.5、9)

〈前面パネルを開けたとき〉

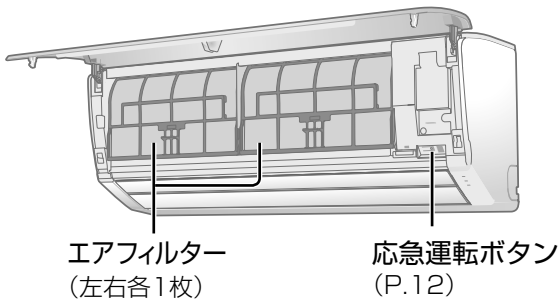

室外ユニット

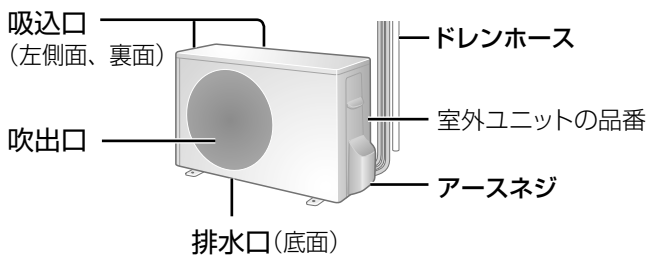

- 品番によって、形状・大きさが異なります。

付属品

- リモコン取付用ネジ(1本)
- 単4形乾電池(2本)

リモコン

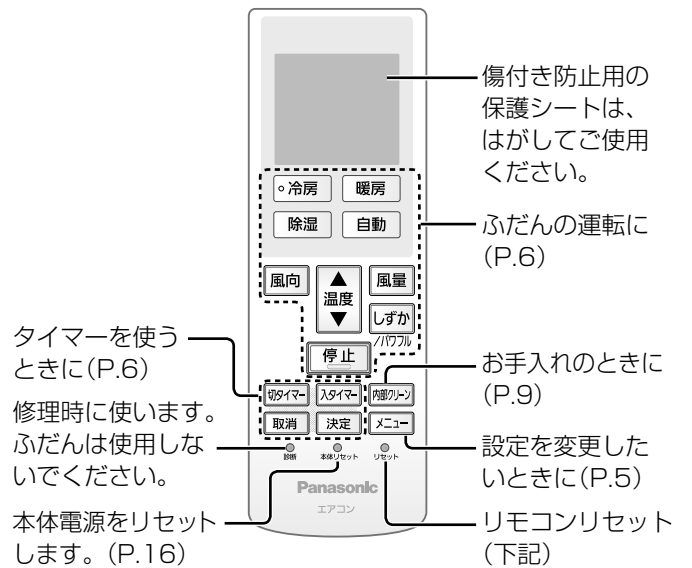

リモコンの準備

■ 乾電池を入れる

- ① 裏ぶたを開ける。
- ② 乾電池を入れる。
- ③ 裏ぶたを閉める。

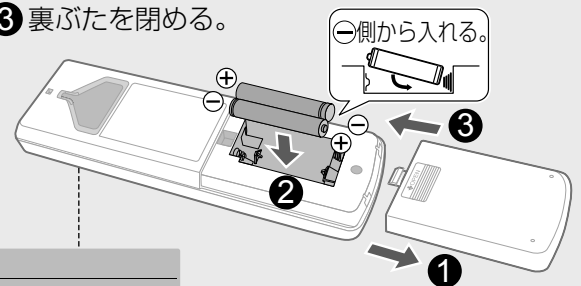

このような表示が出ないときは、もう一度入れ直し、リモコンリセットボタンを先の細いもので押してください。

■ 壁などに掛けて保管するとき

引っ掛け穴をネジの頭部に引っ掛ける。

ネジの溝がかくれる位置までねじ込む。

- 掛けたまま操作すると、受信しないことがあります。

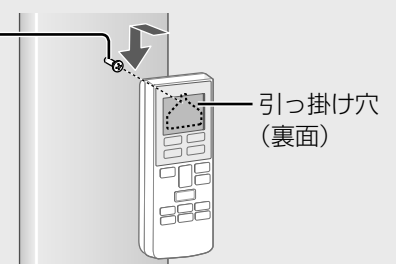

■ リモコン操作について

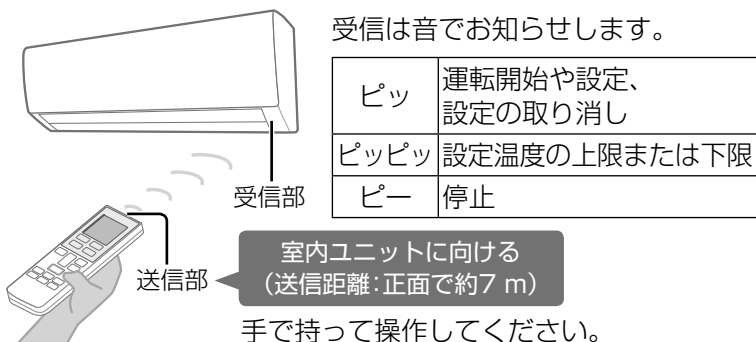

■ お買い上げ時の設定内容を変更したいとき

① **メニュー** を押す。(押すたびにメニューが切り換わります)

② **温度** で設定を変更し、**決定** を押す。

(30秒間、ボタン操作がないと、元の表示に戻ります)

●途中で操作を中止するとき ➡ **取消**

メニュー	居住環境やお好みに合わせて設定を変更できます
セーブ セーブ 切	最大電流値を制限した運転にしたいとき➡「入」 ●「入」にすると、冷房や暖房などの能力は低下します。 ●ブレーカー容量が足りず、据付時に「入」にされていることがあります。「切」にしたいときは販売店にご確認ください。
リモコンNo. A	複数台のエアコンを設置したとき➡リモコンの発信No.を変更 ●設定を変更しないエアコンの電源プラグを抜いてから(誤設定防止のため)、リモコンNo. 「b」「C」「d」のいずれかを設定してください。
室外音 Sd 室外音 Sd:標準	暖房時に室外ユニットの音を下げたいとき➡「Lo」 ●「Lo」にすると、暖房能力が制限されるため暖まるまでに時間がかかる場合があります。また、室温が設定温度に近いとき、運転音が下がらないことがあります。
においかット機能 におい 無	においかット機能を風量手動時にも動作させたいとき➡「有」 ●においかット機能は、お買い上げ時、風量自動時のみ動作するよう設定されています。 ●運転後すぐに風を出したいときは、風量手動時の「無」を設定し直すと、「におい 有 自動」が表示され、風量自動時のにおいかット機能を解除することができます。
内部クリーン運転(自動) クリーン 有	内部クリーン運転が自動で動くのを止めたいとき➡「無」 ●「無」にしたときは、冷房・除湿のシーズンに、毎日「内部クリーン運転」(P.9)をしてください。(においやカビの成長を抑えるため)
遠隔操作 無 遠隔	遠隔操作をしたいとき➡「有」 ●遠隔操作をしないときは、必ず「無」にしてください。

表示画面はお買い上げ時の設定です。

乾電池について

- 寿命は約1年です。消耗すると、受信しにくくなったり、リモコンの表示が薄くなったりします。また、操作しても表示が変わらないこともあります。
- 付属の乾電池は1年未満で消耗することがあります。
- 種類や使用状態によって、使用期間が短くなることがあります。
- 長期間使わないときは、取り出してください。(液漏れ防止のため)
- 交換は、2本同時に新しい同じ種類の単4形乾電池をお使いください。
- 充電式電池(Ni-Cd、ニッケル水素など)は使わないでください。(サイズ、形、性能の一部が異なるため)

お買い上げ時の設定変更について

- メニューで変更した内容は、乾電池を交換すると、リモコン表示のみお買い上げ時の設定に戻ります。(本体は変更した内容を記憶しています)

リモコンNo.とは?

- 複数台のエアコンを設置したときに、それぞれのリモコンで操作できるエアコンを指定する(ペアリング)することができます。
- お買い上げ時、エアコンとリモコンは「A」でペアリングされています。

においかット機能とは?

- 冷房・除湿の運転開始時に本体内部に付いた生活臭が風とともに出るのを防ぐ機能です。(約1分間は風が出ません)
- 運転中、室温が設定温度に近づくと、風が出たり止まったりを繰り返すことがあります。室温が上がると元の運転に戻り、このときにもにおいかット機能が働きます。

内部クリーン運転(自動)とは?

- 本体内部のにおいを除去し、カビの成長を抑えます。(P.9)
- 冷房または除湿を30分以上運転後、停止すると送風▶暖房▶送風を約60分~100分間運転します。運転時間は、本体内部の湿度が高く、弱い風量で長時間運転しているときほど長くなります。(室温16℃未満で除湿運転したときを除く)
- 自動と冷房・除湿の運転時、リモコンに「クリーン」を表示します。
- 運転中は、上下風向ルーバーが開き、内部クリーンランプが点灯します。
- 途中で止めたいとき ➡ **停止**



使いかた

運転する

冷房

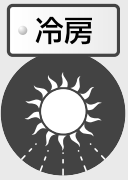

除湿



暖房



自動



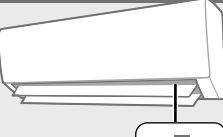

運転
(緑)

運転を止める

停止



運転
(消灯)

● 停止後、運転時間などに
応じて内部クリーン運転
が始まります。(P.5)

■ 風向を変えたいとき

〈上下の風向〉

風向

押すたびに、切り換わります。



-  は、冷房と除湿時、風を天井に向け、冷風を体に直接当てません。

〈左右の風向〉

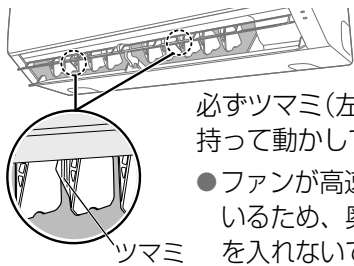

- 必ずツマミ(左右2か所)を持って動かしてください。
- ファンが高速で回転しているため、奥の方まで指を入れないうでください。

■ 温度を変えたいとき

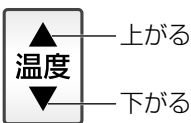

- 設定範囲(0.5℃刻み) : 16.0℃~30.0℃
(結露の原因となるため、冷房は20℃以上にごしてください)



■ 風量を変えたいとき

風量

押すたびに、切り換わります。



- 冷房・除湿の自動時は、においかット機能が働きます。(P.5)

■ 静かでやさしい運転をしたいとき ／パワフルで風を感じたいとき

しずか

／パワフル

押すたびに、切り換わります。



- しずか: 風量を抑えた静かな運転
- パワフル: 冷房感・暖房感を強く感じる運転

タイマーを使う【切タイマー／入タイマー】

予約した時間後に、停止または運転します。(切タイマーと入タイマーは同時に予約できません)

運転中に 停止中に

切タイマー- 入タイマー-

押すたびに、0.5~12時間が選べます。→ **決定**
(30秒間、ボタン操作がないと、元の表示に戻ります)



〈切タイマーの表示〉



運転停止までの時間を表示。

〈入タイマーの表示〉

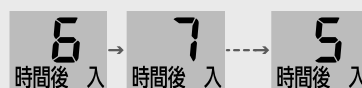





運転開始までの時間を表示。

- 予約時間を変更したいとき
→ 予約と同じ手順で変更する。

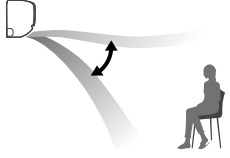
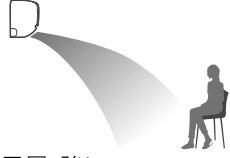
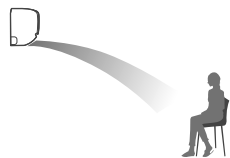
- 予約を取り消したいとき
→ **取消**
(タイマーランプ消灯)

〈風量・風向自動のときの風の動き〉

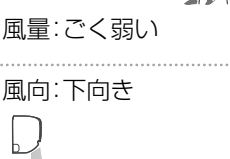
	パワフル なし	パワフル あり
冷房時	<p>風向: スイング</p>  <p>風量: ゆらぎのリズムで変化する しずか設定時は弱くなります</p>	<p>部屋が暑い</p> <p>風向: やや下向き</p>  <p>風量: 強い</p> <hr/> <p>涼しくなると</p> <p>風向: やや上向き</p>  <p>風量: 変化する</p>
除湿時	<p>風向: 天井へ</p>  <p>風量: ごく弱い しずか設定時はさらに弱くなります</p>	<p>風向: 天井へ</p>  <p>風量: 弱い</p>
暖房時	<p>風の温度が低い</p> <p>風向: 上向き</p>  <p>風量: ごく弱い</p> <hr/> <p>暖まると</p> <p>風向: 下向き</p>  <p>風量: 変化する しずか設定時は弱くなります</p>	<p>パワフルなしの場合と同じ</p>

〈上下風向ルーバーの可動範囲〉

運転の種類によって異なります。

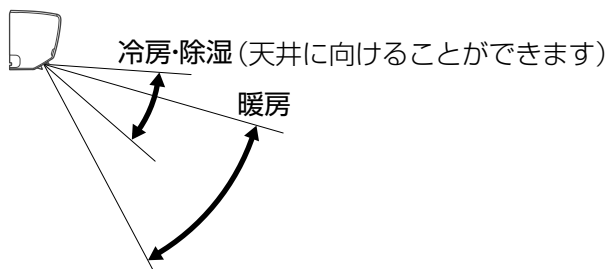

運転について

運転条件以外で運転すると保護装置が働いて、停止することがあります。

冷房運転

- 運転条件: 室内湿度90%以下、
屋外温度21℃～43℃

除湿運転

- 運転条件: 屋外温度1℃以上
- 運転開始時、室温検知のため、約30秒間送風します。
- 室温約16℃以上のときは、やや冷たい風が、
室温約16℃未満のときは、やや暖かい風が出ます。
- 室温が設定温度に近づくまでは冷房、近づく
と、ごく弱い風量で湿気を取り除きます。

暖房運転

- 運転条件: 屋外温度24℃以下
- 運転開始時、冷たい風が出るのを防ぐため、
数分間、風が出ないことがあります。この
間は運転ランプが点滅します。
- 運転中、屋外温度が低く湿度が高いとき、室
外ユニットに霜が付くことがあります。霜は
運転の妨げになるため、自動的に溶かして、
室外ユニットから排水します。(霜取り運転)
霜取り中は風が止まり、運転ランプが点滅し
ます。(最長約12分間)

自動運転

屋外・室内・設定の各温度に応じて、冷房・暖房・
除湿のいずれかを自動で選び、約30分ごとに
選びなおします。

- 運転開始時、運転の種類を選ぶため、運転
ランプが約30秒間点滅します。
- しずか・パワフル設定時は、選んだ運転の
種類に応じた運転を行います。

しずか/パワフルについて

- 風量は自動になり、調節できません。
- **風量** を押すと、しずか/パワフルは取り消され
れます。
- 風向は調節できます。
- パワフル設定時の温度調節は、リモコンの
表示より冷房・除湿で低め、暖房で高めに
なります。

タイマーについて

- 入タイマーでの運転は、停止前に設定して
いた運転の種類で始まります。
- 入タイマー予約中に **冷房** **除湿** **暖房**
自動 **停止**、切タイマー予約中に **停止**
を押すと予約は取り消されます。(タイマー
ランプ消灯)

お手入れ

お手入れの前に、必ず運転を止め、電源プラグを抜いてください。

警告



禁止

お客様自身で、室内ユニット内部の洗浄はしない。(水漏れや発煙、発火の原因)
お買い上げの販売店または、パナソニック修理ご相談窓口にご相談ください。

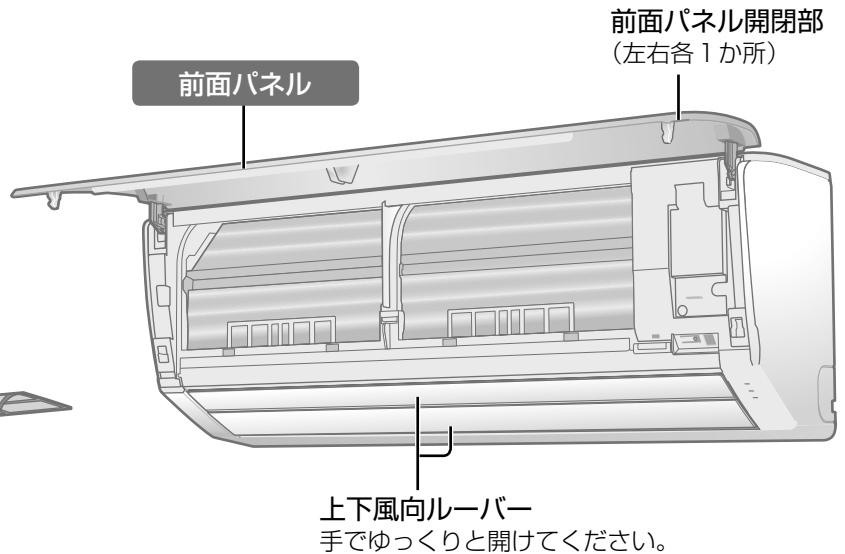
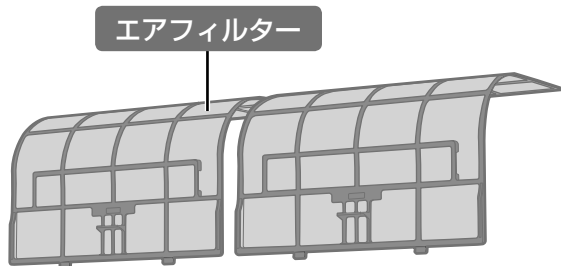

本体・リモコン

汚れが気になったら

柔らかい布でからぶきする

- ひどい汚れは、水またはぬるま湯を含ませ、よくしぼった布でふいてください。
- 化学ぞうきんなどを使うときは、その注意書きにしたがってください。



エアフィルター

約2週間に1回

掃除機でほこりを取る

- ひどい汚れは、薄めた中性洗剤で、つけ置き洗いをし、十分に乾かしてください。



〈取りはずしかた〉

少し持ち上げ、手前に引き下げる。

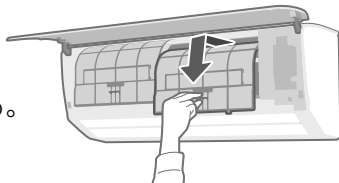

〈取り付けかた〉

- ① 本体に沿わせて入れ、
- ② ツメ(2か所)を本体の穴に差し込む。

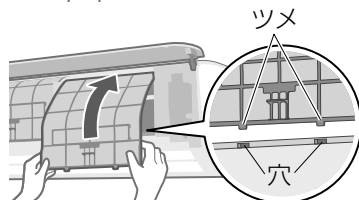

前面パネル

汚れが気になったら

取りはずして水洗いする

- ひどい汚れは、薄めた中性洗剤で水洗いし、十分に乾かしてください。



〈取りはずしかた〉

- ① 止まるまで押し上げ、
- ② 左(または右)に寄せ、手前に引いてははず。

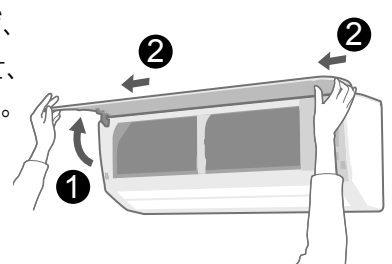

〈取り付けかた〉

- ① 前面パネルを水平に持ち、アームを片側ずつ奥まで押し込み、
- ② パネルを閉める。

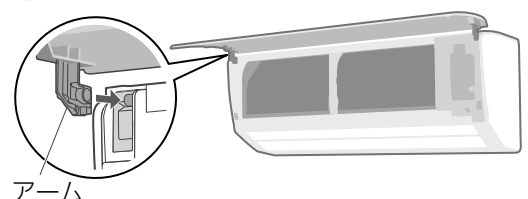

■水洗いするときは

柔らかい布やスポンジで、軽くふくように洗う。
次のものは使わない。(変色や変形、傷の原因)

- タワシのような硬いもの
- シンナーやみがき粉
- 漂白剤
- 40℃以上のお湯



■乾かすときは

水気を十分ふき取るか、陰干しする。
次のようなもので乾かさない。
(変色や変形の原因)

- ドライヤー
- ストーブ
- 直射日光

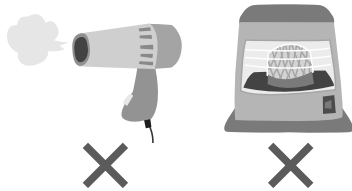

本体内部

冷房・除湿
のシーズン
後に

内部クリーン運転 をする

本体内部のにおいを除去し、
カビ*の成長を抑制します。

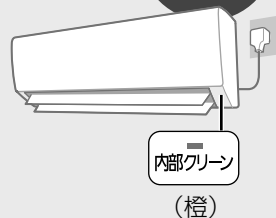

- ① 電源プラグを差し込む。
 - ② 停止中に
 - リモコンは約10分後、元の表示に戻ります。
 - 約100分後に自動停止します。
- 途中で止めたいとき
- ➔ **停止**
- (途中で止めると、効果はありません)

別売品

左または右側のエアフィルター内側に、
空気清浄効果のあるクリーンフィルター
と、本体内部のカビの成長を抑える
わさび防カビパック(カビストッパー)を
付けることができます。

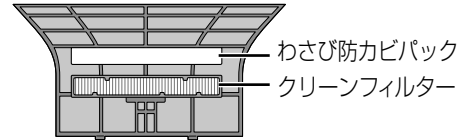

品名	クリーン フィルター	わさび防カビ パック (カビストッパー)
品番	CZ-SAF15	CZ-SW5A
希望小売価格 (税抜)	未定	1,650円 /1コ

(2017年11月現在)

別売品は販売店でお買い求めいただけます。
パナソニックの家電製品直販サイト
「パナソニックストア」でもお買い求めいた
いただけます。

パナソニックグループのショッピングサイト

Panasonic Store

<http://jp.store.panasonic.com/>

エアフィルターを破損したときは

- お近くの販売店でお買い求めください。
品番:ACRDOO-01860 (1枚)
希望小売価格(税抜):700円
(2017年11月現在)

内部クリーン運転について

- 内部クリーンボタンを押すと、送風▶暖房▶送風を約100分間運転します。
- 運転中は、温風で内部を乾燥させるため室内温度と湿度が上がることがあります。
- 室内温度が低く、湿度が高いときに運転すると、壁や窓などに結露する場合があります。
- 冷房などの運転中に、内部クリーン運転をすると、終了後は元の運転に戻ります。

※約6畳の試験空間にてエアコン内部にカビセンサーを設置。室温25℃、湿度70%の条件で冷房を1日2時間運転後、内部クリーン運転ありとなしの試験を実施。4日後にカビセンサーのカビ(2種類)の成長が、抑制されることを確認。(試験機関:環境生物学研究所)

パナソニック スマート アプリについて

スマートフォンで宅外からでもエアコンを運転したり、運転状況を確認したりすることができます。

パナソニック スマートアプリのご紹介サイト

<http://panasonic.jp/pss/ap/>

パソコン、スマートフォンのどちらからでもご覧になれます。

サービスのご利用には、インターネット環境、ルーター、別売品の購入・工事などが必要です。

スマートフォンを使った無線アクセス機能ご相談窓口 365日 受付9時～20時

パナは ハチサンニ

電話 フリーダイヤル  **0120-878-832**

※携帯電話・PHSからもご利用になれます。

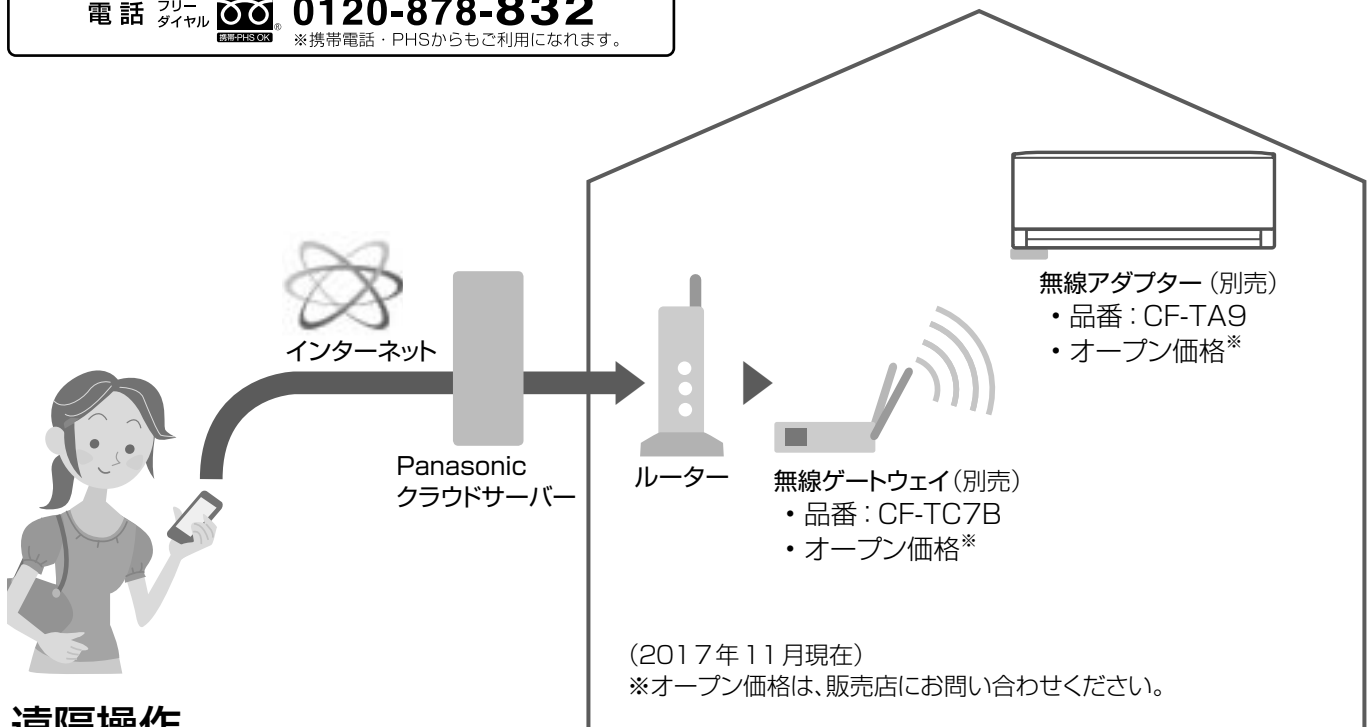

遠隔操作

宅外から運転を開始・停止!
温度や風量も調節できます。

サービスのご利用には

エアコンの設定も必要です。

- メニュー「遠隔」の設定を「有」にしてください。(P.5)



エアコンやその周辺、在室する人などの状態を確認することができないため、事前に安全を十分確認して使う。
場合によっては、人などが死亡・重傷を負ったり、財産の損害が発生したりするおそれがあります。



■ 事前(在宅中)に以下の内容を確認しておく

- 電源プラグが確実に差し込まれていること。プラグにほこりがたまっていないこと。
(接触不良や絶縁不良によるプラグからの発熱や発火、火災の原因)
- 他の人が設定したタイマー予約などの設定状況。
(思わぬ運転や停止により、体調をくずす原因。動植物に悪影響を及ぼす原因)
- エアコンに異常がないこと。風の変化があっても、人や部屋に悪影響がでないこと(飛びやすい物がない等)。
(風により物が落下し、火災やけが、家財汚損の原因)

■ 宅外からの操作前・操作中に以下の内容を確認する

- 人がいることが分かっているときは、宅外から運転や停止することを知らせておく。
(台などに乗っていた場合、突然の運転や停止に驚いて落下・転倒の原因。また、急激な外気温・室温の変化等により、体調をくずす原因)
・温度調節や停止は、宅内のリモコンでも操作できます。
・乳幼児や身体の不自由な方・高齢者などご自身で温度調節等ができない方が在室している場合は、ご利用にならないでください。
- こまめに設定内容や運転状況を確認する。
(急激な外気温・室温の変化等により、体調をくずす原因。動植物に悪影響を及ぼす原因)
・エラーコードが表示されたときは、運転を停止し、お買い上げの販売店にご相談ください。
運転状況画面で停止していることを再確認してください。



・画面表示はアプリの更新により変わることがあります。

■ ご利用の前に、ご確認ください

- 通信状態が悪いと、サービスがご利用いただけないことがあります。
遠隔操作では、次のような事例が考えられます。操作後は、アプリ内の「運転状況」画面で操作結果を確認してください。
 - ・ 運転できない、運転時間が反映されない。
 - ・ 付属のリモコンで運転したエアコンを、外出先から停止しようとしても操作が反映されず停止できない。
- スマートフォンは画面のロックをおすすめします。(誤操作防止)
- 付属のリモコン、当社指定の通信・操作機器以外は使わないでください。
- パナソニック スマート アプリ「サービス利用規約」および「個人情報の取扱い」の最新版に同意のうえ、ご利用ください。
- このエアコンにパナソニック スマート アプリのサービスを利用させたくないときは、無線アダプターを操作して無線接続を切断できます。(「登録・削除」ボタンを約2秒間押し続ける→状態表示ランプが消灯)
詳しくは、無線アダプターの取扱説明書をお読みください。

こんなときは

リモコンが使えないとき

本体で応急運転ができます。

- ① 電源プラグの差し込みを確認する。
 - ② 前面パネルを開けて、応急運転ボタンを押す。
- 止めるとき ➡ もう一度押す。

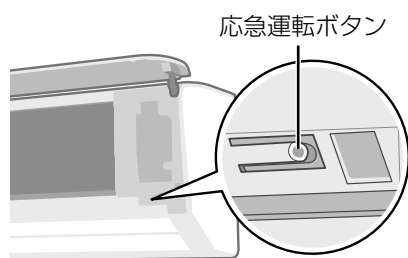

- 設定温度25℃の自動運転となり、温度や風量・風向は調節できません。
- 風向はリモコンで設定していた風向になり、風量は自動になります。(電源プラグを抜き差しすると、風向は自動になります)
- 応急運転ボタンを5秒間押すと、強制冷房運転になります。(据付工事業者用ですので、ふだんは使用しないでください)

リモコンはお近くの販売店でお買い求めください。
品番:ACRA75C13960X
希望小売価格(税抜):3,800円
(2017年11月現在)

室内ユニットのランプを暗めにしたいとき

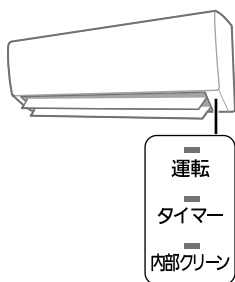

決定 5秒以上押す。
(受信音「ピッ」)

- 元に戻すとき ➡ もう一度5秒以上押す。

停電になったとき

- 運転は停止します。
通電後、改めて運転してください。
- タイマー予約は、取り消されます。
通電後、予約し直してください。(P.6、7)

HEMSコントローラーと 接続するとき

- 宅外から遠隔操作をするときは、エアコンやその周辺、在室する人などの状態を確認することができないため、事前に安全を十分確認してお使いください。

室外ユニットに背面金網を 取り付けたいとき

- お買い上げの販売店へ取り付けをご依頼ください。(別売品)

故障かな？①

お問い合わせや修理を依頼される前に、まずご確認ください。

こんなとき		原因・対処法
リモコン	操作が効かない	<ul style="list-style-type: none"> ● 乾電池が消耗していたり、使用推奨期限が近かったりしませんか？(P.5) ● リモコンを操作しても表示が変わらないときは、乾電池が消耗しています。 ● リモコンを室内ユニットの受信部に向けていますか？(P.5) ● インバーター照明がある部屋では、信号を受け付けない場合があります。→お買い上げの販売店へご相談ください。 ● テレビやビデオのリモコンのボタンが、リモコンラックなどで押されていませんか？(混信して受信できない原因)
	暖房時、リモコンで風量調節できない	<ul style="list-style-type: none"> ● 室内温度が設定温度に近づくと、自動的に風の温度と風量が少し下がります。(室内温度が上がりすぎるのを防ぐため)
	表示が薄い、出ない	<ul style="list-style-type: none"> ● 乾電池が消耗していたり、⊕ ⊖が逆になっていませんか？(P.4、5)
室外ユニット	室外ユニットから水や湯気が出る 	<ul style="list-style-type: none"> ● 暖房のときは室外ユニットで除湿した水が排水口から出ます。また、室外ユニットに付いた霜が溶けて水や湯気となって出ることがあります。 ● 冷房中は、室外ユニットの冷えた配管に水滴が付き、滴下する場合があります。→排水工事が必要なときは、お買い上げの販売店へご相談ください。
室内ユニット	運転しない	<ul style="list-style-type: none"> ● ブレーカーが「切」になっていませんか？ ● 電源プラグがはずれていませんか？ ● 本体に付属のリモコン以外で遠隔操作をするときは、リモコンのメニュー設定を「遠隔 有」(P.5)にすると、運転できる場合があります。
	入タイマー時間よりも早く運転する	 <ul style="list-style-type: none"> ● 予約時間後に、室温が設定温度近くになるよう、早めに運転が始まります。(最長約50分前)
	運転を止めたのに動いている	 <ul style="list-style-type: none"> ● 冷房・除湿の停止後、内部クリーン運転(自動)が始まります。(P.5) 運転中は上下風向ルーバーが開きます。→自動で動くのを止めたいときは「クリーン 無」にしてください。(その場合、毎日、リモコンで内部クリーン運転をしてください(P.9))
	運転開始時、すぐに風が出ない	 <ul style="list-style-type: none"> ● 冷房と除湿の風量自動(においカット設定)時、室内ユニットに付着した生活臭が、風とともに出るのを防ぐためです。→すぐに風を出したいときは、「におい 無」を設定後、「におい 無 自動」にしてください。(P.5) ● 暖房時は、冷たい風が出るのを防ぐためです。暖かい風が出るまで数分かかる場合があります。
	運転開始時の風が暖かくない、冷たくない	<ul style="list-style-type: none"> ● 停止後すぐに再運転すると、約3分間、送風になります。(エアコン保護のため)
	上下風向ルーバーがスイングしない	 <ul style="list-style-type: none"> ● 暖房・除湿のときは、風が動くと寒く感じるためスイングしません。 ● 冷房でパワフルにしたときは、風量を強く感じるようにするため、スイングしません。 ● 冷房で室温が設定温度に近づき、ムダな運転を止めている間は、スイングしません。

こんなときは

故障かな？

故障かな？ ②

お問い合わせや修理を依頼される前に、まずご確認ください。

こんなとき		原因・対処法
室内ユニット	風量が勝手に変わる	<ul style="list-style-type: none"> ● 室内外の状況や設定温度、設定風量によって、変わることがあります。
	上下風向ルーバーが勝手に動く	<ul style="list-style-type: none"> ● 冷房・暖房の風向自動時、室温がリモコン設定温度に近づくと、自動で向きが変わることがあります。 ● 冷房・除湿の運転中、結露を防ぐため、自動で向きが変わることがあります。
	勝手に動き出す 勝手に運転が始まる、止まる	<ul style="list-style-type: none"> ● 内部クリーン運転(自動)をしていませんか?(P.5) ● 本体に付属のリモコン以外で遠隔操作をされていませんか? ● 「遠隔 有」を設定していませんか?(P.5) 通信できない状態が続くと、自動で停止することがあります。 ● HEMS (Home Energy Management System : ホームエネルギーマネジメントシステム)にエアコンをつないでいる場合は、エアコンが勝手に止まる場合があります。 →遠隔操作をされない場合は、「遠隔 無」でお使いください。(P.5)
	運転中に風が止まる 	<p>〈冷房と除湿の風量自動(においかット設定)時〉</p> <ul style="list-style-type: none"> ● 室温が設定温度に近づくと、ムダを省くため風が出たり止まったりを繰り返すことがあります。冷風が出るときに、においかット機能が働きます。 <p>〈除湿時〉</p> <ul style="list-style-type: none"> ● 室内温度が設定温度に近づくと、約5分間、運転が止まります。 <p>〈暖房時〉</p> <ul style="list-style-type: none"> ● 霜取り運転中は、風が出ません。(P.7)
	暖房時に風が冷たく感じる	<ul style="list-style-type: none"> ● 風量を  にしていませんか? 強い風で早く運転することを優先させるため、風が十分暖まる前に出ます。 →「パワフル」または「風量自動」をおすすめします。 ● リモコンで設定した温度に近づくと、室内温度が上がりすぎないように風の温度が少し下がります。このとき、風が冷たく感じないよう、風量が弱くなる場合があります。
	よく冷えない、暖まらない	<ul style="list-style-type: none"> ● 「しずか」にしていませんか?(P.6) 室温や屋外温度によって、設定温度に到達するまでに時間がかかったり、設定温度にならなったりすることがあります。 ● エアフィルターが汚れていませんか? ● 「セーブ 入」(P.5)またはパナソニック スマート アプリで「パワーセーブセレクト」を設定していませんか? 最大電流値が低くなる分、冷えや暖まりが悪くなる場合があります。 ● 本体に付属のリモコン以外で遠隔操作(温度・風量・風向設定など)をされていませんか? 遠隔操作で設定した内容は、リモコンに表示されません。 →リモコンで温度・風量・風向は変えられます。 ● 室内・室外ユニットの吹出口・吸込口をふさいでいませんか?(P.3) 積雪時は、室外ユニットの下や周辺の雪を取り除いてください。積雪の多い地域では、防雪対策をおすすめします。お買い上げの販売店へご相談ください。 ● 換気扇やガスコンロを使用していませんか? ● 屋外温度が0℃以下になると暖房能力は低下します。 (屋外の熱を取り入れるため) また、部屋の広さや外気温などの条件によっては、設定温度に到達しないことがあります。
	暖まるまでに時間がかかる	<ul style="list-style-type: none"> ● 「セーブ 入」(P.5)、「室外音 Lo」(P.5)またはパナソニック スマート アプリで「パワーセーブセレクト」を設定していませんか?暖房能力が制限されるためです。
	風がおう	<ul style="list-style-type: none"> ● じゅうたんや衣類などにしみこんでいる生活臭が、空気の循環によって出てくる場合があります。 ● 冷房から除湿・暖房に切り換えると、約5分間におうことがあります。

こんなとき		原因・対処法
-------	--	--------

室内ユニット	冷房・除湿時、霧が出ている	<ul style="list-style-type: none"> ● 部屋の空気が、エアコンの冷たい風で冷やされて霧状になるためです。
	上下風向ルーバーや吹出口などに露がつく	<ul style="list-style-type: none"> ● 冷房・除湿時に、設定温度を20℃未満にいませんか？ ● 内部クリーン運転を途中で停止した後、続けて冷房・除湿運転をしたときは、本体内部や上下風向ルーバー、吹出口などに結露することがあります。 →時間を空けて、冷房・除湿運転を行ってください。
	停止後、上下風向ルーバーが閉じない	<ul style="list-style-type: none"> ● 停止中に手で動かしていませんか？ 手では完全に閉じることができません。 →リモコンの本体リセットボタンを押してから、停止ボタンを押してください。 ● 内部クリーン運転(自動)をしていませんか？(P.5)
	室内ユニット周辺の天井や壁が黒く汚れる	<ul style="list-style-type: none"> ● 空気中のちりやほこりがエアコンによる空気の循環や静電気で付着するためです。 →エアコン周辺のコまめなお掃除をおすすめします。

内部クリーン運転	自動で運転しない	<ul style="list-style-type: none"> ● 「クリーン 無」にいませんか？(P.5)
	暖房運転停止後、自動で運転しない	<ul style="list-style-type: none"> ● 暖房運転で内部が乾燥するため、内部クリーン運転(自動)は行いません。

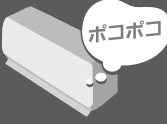
音	「ポコポコ」という音がする 	<ul style="list-style-type: none"> ● ドレンホースから外気が流入し、発生する音です。特に高気密住宅など、気密性の高い部屋で換気扇を回しているときや、屋外に強風が吹いているときに発生します。部屋の吸気口を開けると解消される場合があります。対応部材(別売品)の取り付けを、お買い上げの販売店へご相談ください。
	「ブシュッ」という音がする	<ul style="list-style-type: none"> ● 霜取り運転時や運転停止時に、エアコン内部の冷媒ガスの流れが切り替わる音です。
	「ピシッ」「パキッ」という音がする	<ul style="list-style-type: none"> ● 温度変化でエアコンの樹脂部分が伸び縮みする音です。
	水の流れるような「シャー」「ポコポコ」という音がする	<ul style="list-style-type: none"> ● 冷媒ガスがエアコン内部に流れている音です。
	「ピッピッ」という受信音	<ul style="list-style-type: none"> ● リモコンの設定温度が上限または下限になったことをお知らせしています。
	何も操作していないのに「ピー」「ピーピー」「ピッ」「ピッピッ」などの受信音	<ul style="list-style-type: none"> ● 本体に付属のリモコン以外で遠隔操作をされていませんか？
	操作すると「ピーピーピー」「ピーピーピー」という受信音	<ul style="list-style-type: none"> ● 遠隔操作によりコントロールされている場合、本体に付属のリモコンで操作できないことをお知らせしています。
「ピピピピ」という音がする	<ul style="list-style-type: none"> ● 試運転時に、異常が発生したことをお知らせしています。(タイマーランプ点滅) →約3分間で音は止まります。お買い上げの販売店へご連絡ください。 	

故障かな？

故障かな？ ③

お問い合わせや修理を依頼される前に、まずご確認ください。

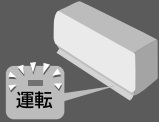
こんなとき		原因・対処法
ランプ	運転ランプが点滅する 	次のときに点滅します。そのままお待ちください。 ● 自動運転開始時。(運転の種類を選んでいきます) ● 暖房運転開始時。(冷たい風が出るのを防ぐため、風を止めています) ● 暖房運転時の霜取り運転中。(P.7) ● 入タイマー予約時の運転開始前。 (運転開始時刻を決めるため、室温を検知しています)
	暗い、見にくい	● 暗めに設定していませんか？ (P.12)
	タイマー予約していないのにタイマーランプが点灯する、消灯しない	● パナソニック スマート アプリなどで、遠隔操作をされていませんか？ ランプは、遠隔操作で設定した運転時間中、点灯します。 → 消灯させたいときは、スマートフォンなどから運転を停止させてください。

タイマーランプが点滅するときは

室内または室外ユニットに異常が発生しています。
以下の手順でご確認ください。

点滅と同時に「ピピピピ」と鳴ることもあります。
(P.15)

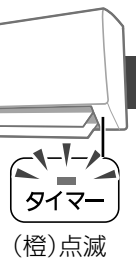

動作確認をする



① 本体リセット を先の細いもので押す。
(本体の電源がリセットされます)

② 冷房 暖房 除湿 自動 のいずれかを押す。
(正常動作確認のため)

点滅しないときは、そのままご使用ください

点滅するときは、**点検・修理が必要です**
(以下の手順にしたがい、販売店にご連絡ください)

- ① 運転を止める。
 - ② 診断コード(3桁の英数字)を確認する。
(H□□ または F□□)
 - ③ 診断コードを販売店にご連絡ください。
(電源プラグは抜いておいてください)
- 診断コードがH23、H24、H27、H28の場合のみ、修理をするまで一時的に運転できます。
(受信音「ピピピピ」)

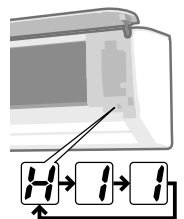

〈表示例〉

仕様

種 類		冷房・暖房兼用セパレート形(インバーター)												
		室内品番	室外品番	室内品番	室外品番	室内品番	室外品番	室内品番	室外品番	室内品番	室外品番	室内品番	室外品番	
Fシリーズ		CS-F228C	CU-F228C	CS-F258C	CU-F258C	CS-F288C	CU-F288C	CS-F368C2	CU-F368C2	CS-F408C2	CU-F408C2	CS-F568C2	CU-F568C2	
FZシリーズ		CS-F228CZ	CU-F228CZ	CS-F258CZ	CU-F258CZ	CS-F288CZ	CU-F288CZ	—	—	CS-F408C2Z	CU-F408C2Z	CS-F568C2Z	CU-F568C2Z	
電 源		単相100V 50 / 60 Hz 両用						単相200V 50 / 60 Hz 両用						
電 源 プ ラ グ 形 状		㊦	—	㊦	—	㊦	—	㊦	—	㊦	—	㊦	—	
冷 房	定 格 能 力 (kW)	2.2 (0.5~2.8)		2.5 (0.5~2.9)		2.8 (0.5~3.2)		3.6 (0.6~4.1)		4.0 (0.6~4.3)		5.6 (0.7~5.7)		
	定 格 消 費 電 力 (W)	635 (135~720)		680 (135~740)		770 (135~830)		1,210 (155~1,550)		1,380 (155~1,600)		2,280 (160~2,300)		
	運 転 電 流 (A)	7.05		7.55		8.55		6.50		7.40		12.2		
	運 転 音 (dB:音響パワーレベル)	59	57	60	58	60	59	61	61	61	61	65	66	
冷 房 面 積 の 目 安	鉄筋アパート南向き洋室	15 m ² / 9畳		17 m ² / 10畳		19 m ² / 12畳		25 m ² / 15畳		28 m ² / 17畳		39 m ² / 23畳		
	木造南向き和室	10 m ² / 6畳		11 m ² / 7畳		13 m ² / 8畳		16 m ² / 10畳		18 m ² / 11畳		25 m ² / 15畳		
暖 房	定 格 能 力 (kW)	標 準	2.2 (0.4~4.0)		2.8 (0.4~4.4)		3.6 (0.4~4.8)		4.2 (0.5~6.2)		5.0 (0.5~7.2)		6.7 (0.6~9.4)	
		低 温	2.9		3.2		3.5		4.5		5.2		6.8	
	定 格 消 費 電 力 (W)	標 準	470 (125~1,220)		630 (125~1,360)		870 (125~1,440)		1,140 (145~2,120)		1,400 (145~2,670)		2,030 (150~3,440)	
		低 温	1,130		1,200		1,270		1,880		2,360		3,040	
運 転 電 流 (最大) (A)	5.20 <15.0>		7.00 <15.0>		9.65 <15.0>		5.80 <15.0>		7.10 <15.0>		10.3 <17.5>			
運 転 音 (dB:音響パワーレベル)	60	58	61	58	62	58	63	61	64	62	67	65		
暖 房 面 積 の 目 安	鉄筋アパート南向き洋室	10 m ² / 6畳		13 m ² / 8畳		16 m ² / 10畳		19 m ² / 12畳		23 m ² / 14畳		30 m ² / 18畳		
	木造南向き和室	8 m ² / 5畳		10 m ² / 6畳		13 m ² / 8畳		15 m ² / 9畳		18 m ² / 11畳		24 m ² / 15畳		
通年エネルギー消費効率		5.8		5.8		5.8		5.0		4.9		5.0		
JIS C 9612 : 2005		5.8		5.8		5.8		5.0		4.9		5.0		
区 分 名		A		A		A		C		C		F		
質 量 (kg)		7.5	18	8	20	8	21	8	28	8	28	8.5	35.5	
外形寸法 (高さ×幅×奥行) (mm)	室内ユニット	285×780×239												
	室外ユニット	530×675×240			530×655×275				540×780×289				619×799×299	

- この仕様値は、JIS C 9612:2013 (日本工業規格)に基づいた数値です。
- 室外ユニットの幅の寸法には配管接続口部分を含んでいません。
- リモコンで「停止」のときの消費電力は単相100Vの場合0.8W、単相200Vの場合0.9Wです。(タイマー予約時は約2W)
- パナソニック スマート アプリによるサービスご利用時、「停止」のときの消費電力は約2Wです。
- 室外ユニットを、硫化ガス、機械油の多い所、悪臭や有毒ガスの発生する所、積雪の多い地域でご使用される場合は販売店へご相談ください。
- 品番の末尾に“Z” のついたものは沖縄地区専用の商品です。

故障かな？

仕様

長期使用製品安全表示制度に基づく本体表示について

経年劣化により、危害の発生が高まるおそれがあることを注意喚起するために、電気用品安全法で義務付けられた以下の表示を本体の銘板近傍に行っています。

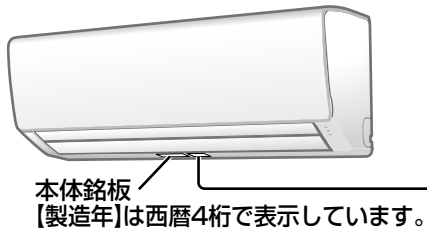

	<p>【設計上の標準使用期間】※ 10年</p> <p>設計上の標準使用期間を超えてお使いいただいた場合は、経年劣化による発火・けが等の事故に至るおそれがあります。</p>
--	---

※【設計上の標準使用期間】とは？

- 運転時間や温湿度など、以下の標準的な使用条件に基づく経年劣化に対して、製造した年から安全上支障なく使用することができる標準的な期間です。
- 設計上の標準使用期間は、無償保証期間とは異なります。また、一般的な故障を保証するものでもありません。

■標準使用条件…JIS C 9921-3 ルームエアコンディショナの設計上の標準使用期間を設定するための標準使用条件による

環境条件	電源電圧	製品の定格電圧による	
	周波数	50 Hzまたは60 Hz	
	冷房	室内温度	27℃（乾球温度）
		室内湿度	47%（湿球温度19℃）
		屋外温度	35℃（乾球温度）
		屋外湿度	40%（湿球温度24℃）
	暖房	室内温度	20℃（乾球温度）
		室内湿度	59%（湿球温度15℃）
		屋外温度	7℃（乾球温度）
		屋外湿度	87%（湿球温度6℃）
設置条件	製品の据付工事説明書による標準設置		
負荷条件	住宅	木造平屋、南向き和室、居間	
	部屋の広さ	製品能力に見合った広さの部屋（畳数）	
想定時間	1年間の使用日数	東京モデル 冷房6月2日から9月21日までの112日間 暖房10月28日から4月14日までの169日間	
	1日の使用時間	冷房 9時間/日 暖房 7時間/日	
	1年間の使用時間	冷房:1,008時間/年 暖房:1,183時間/年	

- 設置状況や環境、使用頻度が上記の条件と異なる場合、または、本来の使用目的以外でご使用された場合は、設計上の標準使用期間より短い期間で経年劣化による発火・けが等の事故に至るおそれがあります。

保証とアフターサービス

よくお読みください

使いかた・お手入れ・修理などは

■まず、お買い上げ先へご相談ください。

お買い上げの際に記入されると便利です▶

販売店名

電話 () -

お買い上げ日 年 月 日

■転居や贈答品などでお困りの場合は、裏表紙の各ご相談窓口へご相談ください。

修理を依頼されるときは

「故障かな?」(P.13~16)でご確認のあと、直らないときは、運転停止後、電源プラグを抜いて、お買い上げ日と右の内容をご連絡ください。

●製品名 ルームエアコン

●品番 CS-○○○○

品番表示

●異常の内容 できるだけ具体的に

●保証期間中は、保証書の規定にしたがって出張修理いたします。

保証期間:お買い上げ日から本体1年間(ただし、冷媒回路については5年間です)

●保証期間終了後は、診断をして修理できる場合はご要望により修理させていただきます。

※修理料金は次の内容で構成されています。

技術料 診断・修理・調整・点検などの費用

部品代 部品および補助材料代

出張料 技術者を派遣する費用

※補修用性能部品の保有期間 **10年**

当社は、このルームエアコンの補修用性能部品(製品の機能を維持するための部品)を、製造打ち切り後10年保有しています。

■「よく冷えない」症状で依頼される場合は

より早くご相談にお応えするため、事前に冷房チェック運転を行ってください。

冷房・除湿の運転または停止中に

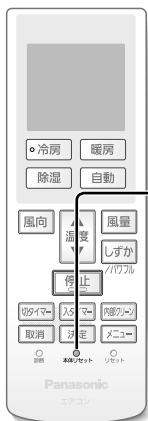

本体リセットを先の細いもので、約5秒間押し続ける。(本体から「ピッ」と音が鳴るまで)

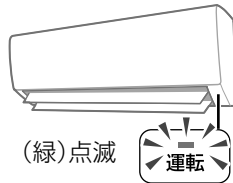

冷房チェック運転が始まります。

約10分~13分間

●お知らせ音がするとき

冷房・除湿が正常に運転できない要因があります。

▶お知らせ音が、次のどちらかご連絡ください。

ピッピッピッピッピッ	冷媒の不足など
ピーピーピー	エアフィルターの目詰まりなど

●お知らせ音・運転ランプの点滅は、約3分間で止まります。

●お知らせ音がしないとき

故障かな? (P.14)を再度ご確認のうえ、冷えない場合はご相談ください。

●冷房チェック運転やお知らせ音、運転ランプの点滅を途中で止めたいとき ▶ **停止**



長期使用製品安全表示制度に基づく本体表示について

保証とアフターサービス

ご相談窓口 / ご愛用者登録

使いかた・お手入れ・修理などはまず、お買い上げ先へご相談ください。
 転居や贈答品などでお困りの場合は、次の窓口にご相談ください。

パナソニック 総合お客様サポートサイト <http://www.panasonic.com/jp/support/>

 <h2>エアコン 使い方・お手入れなどのご相談窓口</h2>	 <h2>修理に関するご相談窓口</h2>
<p>フリーダイヤル 0120-878-692</p> <p>■上記電話番号がご利用 いただけない場合 06-6907-1187</p> <p>■FAX フリーダイヤル 0120-878-236</p>	<p>フリーダイヤル 0120-878-554</p> <p>■上記電話番号がご利用 いただけない場合 03-6633-6700</p> <p>■FAX フリーダイヤル 0120-878-225</p>
<p>Help desk for foreign residents in Japan Tokyo (03) 3256-5444 Osaka (06) 6645-8787 Open: 9:00 - 17:30 (closed on Saturdays/Sundays/national holidays)</p>	<p>便利な修理サービスサイト http://club.panasonic.jp/repair/</p>

・掲載サイトおよび動画の視聴は無料ですが、通信料金はお客様のご負担となります。(パケット定額サービスに未加入の場合、高額になる可能性があります)
 ・ご使用の回線(IP電話やひかり電話など)によっては、回線の混雑時に数分で切れる場合があります。
 ・上記のURLはお使いの携帯電話等により、正しく表示されない場合があります。

【ご相談窓口におけるお客様の個人情報のお取り扱いについて】

パナソニック株式会社およびグループ関係会社は、お客様の個人情報をご相談対応や修理対応などに利用させていただき、ご相談内容は録音させていただきます。また、折り返し電話をさせていただくための発信番号を通知いたしております。なお、個人情報を適切に管理し、修理業務等を委託する場合や正当な理由がある場合を除き、第三者に開示・提供いたしません。個人情報に関するお問い合わせは、ご相談いただきました窓口にご連絡ください。

パナソニックの会員サイト「CLUB Panasonic」で「ご愛用者登録」をお願いします

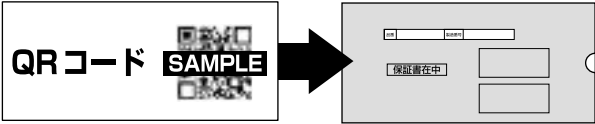
<p>特典</p> <ul style="list-style-type: none"> ●お宅の家電商品、消耗品情報が一元管理できる! ●登録商品に関するお知らせやサポート情報が入手できる! ●登録すると抽選で商品券などが当たる! 	<p>詳しくはこちら http://club.panasonic.jp/aiyo/</p>	
<p>●保証書用封筒に記載されているQRコードを読み取っていただくと、品番登録と製造番号を入力する必要がなく、簡単に登録していただけます</p>		

・QRコードは、株式会社デンソーウェーブの登録商標です。

<h3>愛情点検</h3> 	<h3>長年ご使用のルームエアコンの点検を!</h3>
<p>こんな症状はありませんか</p>	<p>ご使用 中止</p>
<ul style="list-style-type: none"> ●ブレードがたびたび切れる。 ●運転中にこげ臭いにおいがする。 ●室内ユニットから水が漏れる。 ●電源コードやプラグが異常に熱くなり、変色している。 ●室内や室外ユニットの取り付け部分が腐食したり、取り付けがゆるんでいる。 ●異常な音や振動がする。 ●その他の異常や故障がある。 	<p>事故防止のため電源プラグを抜いて、必ず販売店へ点検をご依頼ください。</p>

 <p>フロン見える化</p>	<p>家庭用エアコンにはGWP(地球温暖化係数)が675のフロン類(R32)が封入されています。地球温暖化防止のため、移設・修理・廃棄等に当たってはフロン類の回収が必要です。</p>	<p>●これは、エアコンに温暖化ガス(フロン類)が封入されていることを認識いただくための表示です。 ●取りはずし時には、フロン類の回収が必要です。また、廃棄時は、家電リサイクル法に基づく適正な引渡しをしていただくと、確実にフロン類の適正処理がされます。</p>
--	---	---

廃棄時にご注意 家電リサイクル法では、お客様がご使用済みのルームエアコンを廃棄される場合は、収集・運搬料金、再商品化等料金をお支払いいただき、対象商品を販売店等に適正に引き渡すことが求められています。

パナソニック株式会社 エアコン事業部

〒525-8520 滋賀県草津市野路東2丁目3番1-1号

© Panasonic Corporation 2017

ACXF55-16800
SA1117N0