

取扱説明書

ルームエアコン（家庭用）

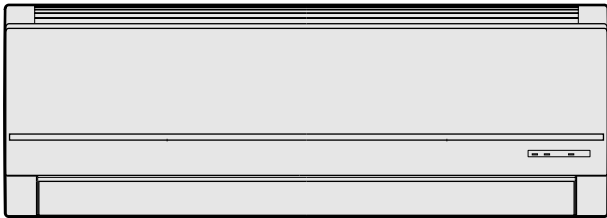

室内ユニット

室外ユニット

品番	CS-229TB	／	CU-229TB
	CS-259TB	／	CU-259TB
	CS-289TB	／	CU-289TB
	CS-369TB2	／	CU-369TB2
	CS-409TB2	／	CU-409TB2
	CS-509TB2	／	CU-509TB2

もくじ

安全上のご注意	2
各部の名前と働き	4
運転の前に…（確認と準備）	6
運転する（自動・暖房・冷房・除湿）	8
調節する（パワフル・風量・風向）	9
タイマーを使う	10
シーズン前後に…（におい除去運転）	11
お手入れ	12
設定を変えたいとき	14
運転のしくみと風の動き	16
こんなときは…	17
故障かな？	18
タイマーランプが点滅するときは…	20
仕様	21
長期使用製品安全表示制度に基づく本体表示について	22
保証とアフターサービス	23
簡単操作早見表	裏表紙

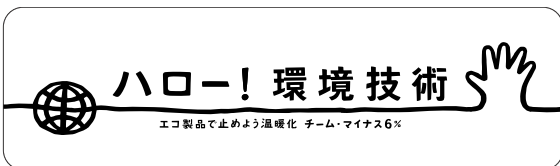

このたびは、パナソニック製品をお買い上げいただき、まことにありがとうございます。

- 取扱説明書をよくお読みのうえ、正しく安全にお使いください。
- ご使用前に「安全上のご注意」（2～3ページ）を必ずお読みください。
- 保証書は「お買い上げ日・販売店名」などの記入を確かめ、取扱説明書、据付工事説明書とともに大切に保管してください。
- 商品の品番は、本体の品番表示（4、5ページ）でご確認ください。

保証書・据付工事説明書 別添付

安全上のご注意

必ずお守りください

人への危害、財産の損害を防止するため、必ずお守りいただくことを説明しています。

■ 誤った使い方をしたときに生じる危害や損害の程度を区分して、説明しています。

 **警告** 「死亡や重傷を負うおそれがある内容」です。

 **注意** 「傷害を負うことや、財産の損害が発生するおそれがある内容」です。

■ お守りいただく内容を次の図記号で説明しています。

 してはいけない内容です。

 実行しなければならない内容です。

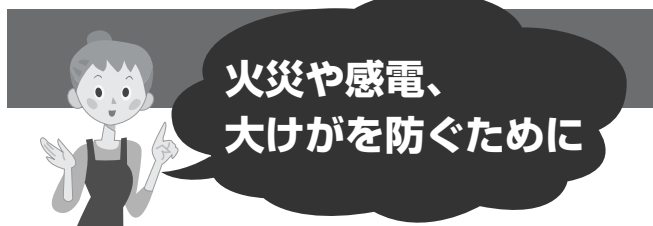

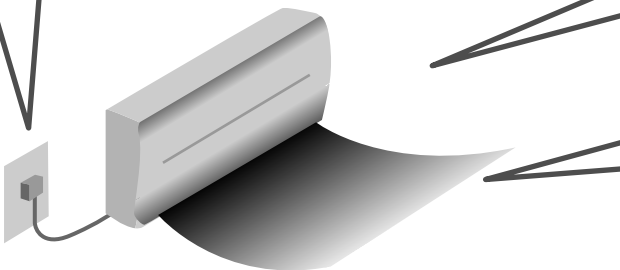

警告

 **必ずエアコン専用の電源コンセントを使う**
(他の機器と併用すると、発熱による火災の原因)



電源のプラグやコードは

-  ● ぬれた手で抜き差ししない。(感電の原因)
- 運転中にプラグを抜かない。(放電などによる火災の原因)
- 途中で接続したり、延長コードの使用、タコ足配線をしない。(接触や絶縁の不良、発熱による火災の原因)
- 束ねたり、無理に曲げたりしない。(破損による発熱や発火の原因)
- コードを持って抜かない。(断線による、発熱や火災の原因)

 ● 破損した場合は使用せず、販売店へ修理を依頼する。

● プラグは根元まで確実に差し込む。(接触不良による感電や火災の原因)

● 定期的にプラグのほこりを乾いた布でふき取る。(湿気などで絶縁不良となり、発熱や発火、火災の原因)



 **リモコン用乾電池の取扱いは**

- 乳幼児の手の届く所にリモコンを置かない。(乾電池を取り出し、誤って飲み込むおそれ)
- 乾電池は、⊕ ⊖ を逆に入れない。(ショートによる発火や液漏れの原因)

据え付けや移動、修理は必ずお買い上げの販売店または専門業者に依頼してください

異常・故障時には直ちに使用を中止する (発煙・発火、感電のおそれあり)

 **異常・故障例**

- ブレーカーがたびたび切れる
- 運転中にこげ臭いにおいがしたり、異常な音や振動がする
- 室内ユニットから水が漏れる
- 電源コードやプラグが異常に熱くなる

すぐに運転を中止し、電源プラグを抜いて、販売店へ点検・修理を依頼してください。

 **据え付けや移動・修理完了時には、販売店や専門業者に次のことを確認する**

- 冷媒が漏れていないこと。(冷媒が火気に触れると有毒ガス発生の原因) 通常使用では漏れませんが、冷えない・暖まらない場合は、漏れている可能性があるため、販売店へご相談ください。
- アースや漏電しゃ断器が設置されていること。(感電の原因)

漏電や、けがを防ぎ
家財などを守るために



⚠️ 注意



室内ユニットは

- 吹出口の奥に、指や棒などを入れない。
(ファンが高速回転しているため、けがの原因)



冷やしすぎない

- おやすみのときなど、長時間、冷風を体に直接当てたり、冷やしすぎたりしない。(体調をくずす原因)
特にお子様や高齢者にはご注意ください。



室外ユニットは

- 吹出口に指や棒などを入れない。
(ファンが高速回転しているため、けがの原因)
- 上に乗ったり、物を載せたりしない。
(ベランダなど高い場所に設置の場合、転落の原因)

—ドレンホース

(裏面)
(左側面)

吸込口
(アルミフィン/
アルミ部分)

吹出口



室内ユニットは

- ユニットの下に、他の電気製品や家財などを置かない。
(水滴が落ちて、汚損や故障の原因)
- 風を動植物に直接当てない。
- 雷が鳴り出したら、運転を停止してエアコンに触れない。(感電の原因)
- 精密機器や食品、動植物、美術品の保存などに使わない。
(品質低下などの原因)



室外ユニットは

- 側面や裏面のアルミ部分に触らない。
(手を切る原因)
- 据付台が破損したまま、放置しない。
(落下や転倒の原因)



ドレンホースは

- 排水を確実にし、排水口をふさがない。
(室内ユニットからの水漏れの原因)



お手入れ時には

- お客様自身で、工具を使った分解掃除や、内部の洗浄はしない。
(水漏れや故障、発煙、発火の原因)
- 室内ユニットのアルミ部分に触らない。
(手を切る原因)
- 不安定な台に乗らない。



お手入れ時には

- 必ず運転を停止し、電源プラグを抜く。
(ファンが高速回転しているため、けがの原因)
- 前面パネルの水洗い後は、水気を十分ふき取る。(漏電の原因)



燃焼器具といっしょに 運転するときは

- こまめに換気する。
(酸素不足による頭痛などの原因)
- 燃焼器具は、風が直接当たらない場所で使用する。(不完全燃焼の原因)



据え付けや移動のときは

- 可燃性ガスの漏れるおそれのない場所に、据え付けされていることを確認する。
(発火の原因)

各部の名前と働き

室内ユニット

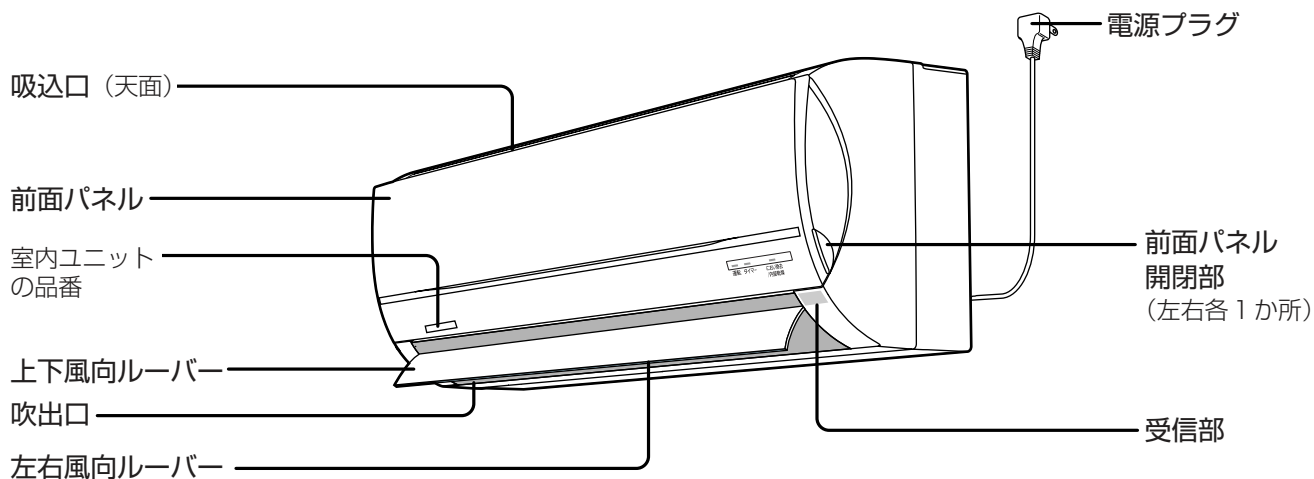

〈前面パネルを開けたとき〉

この部分に、本体内部のカビの繁殖を抑える、わさび防カビパック（カビストッパー）を付けることができます。

別売品

品番：CZ-SW6A
希望小売価格
(税込)：1,386円
(2009年2月現在)

この部分に、タバコやペットのにおいを軽減する脱臭フィルターを付けることができます。

別売品

品番：CZ-SAD11A
希望小売価格
(税込)：2,310円
(2009年2月現在)

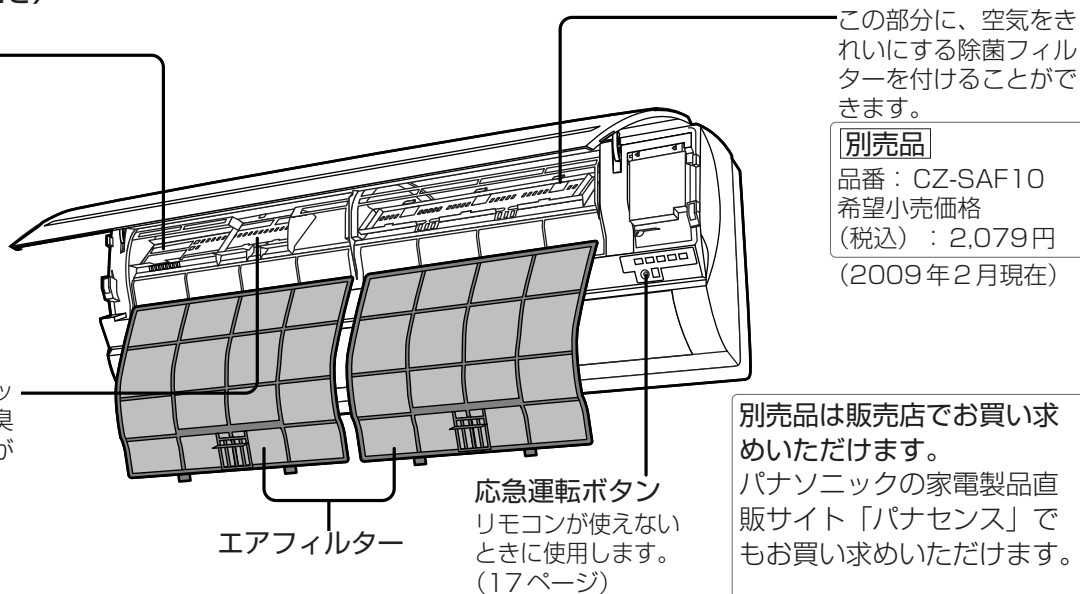

別売品

品番：CZ-SAF10
希望小売価格
(税込)：2,079円
(2009年2月現在)

別売品は販売店でお買い求めいただけます。
パナソニックの家電製品直販サイト「パナセンス」でもお買い求めいただけます。

CLUB Panasonic

Pana Sense

<http://club.panasonic.jp/mall/sense>



表示部

— 運転 — タイマー — におい除去 / 内部乾燥

ランプ名	色	状態	お知らせしている内容
運転	緑	点灯	自動・暖房・冷房・除湿運転中。(8ページ)
		点滅	自動・暖房運転開始時、または霜取り運転中。(18ページ)
タイマー	橙	点灯	タイマー予約中。(10ページ)
		点滅	本体の異常。(20ページ)
におい除去	緑	点灯	におい除去運転中。(11ページ)
内部乾燥	緑	点灯	内部乾燥運転中。(14ページ)

室外ユニット

■CU-229TB、CU-259TB
CU-289TB

■CU-369TB2、CU-409TB2
CU-509TB2

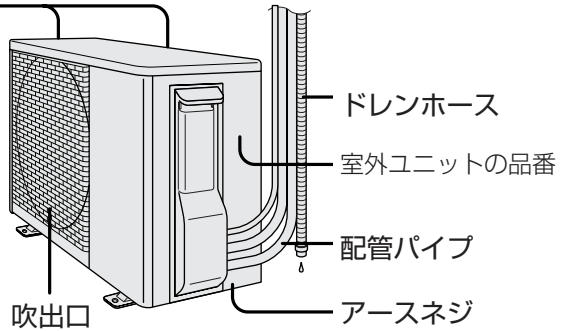
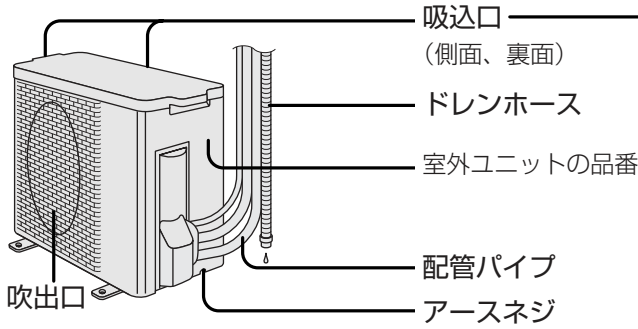

各部の名前と働き

リモコン

送信部



受信距離：
正面で約7m

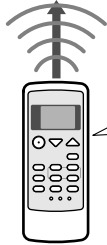

必ず、室内ユニット
(受信部) に向ける

- 本体受信部へ信号を送ります。
- 受信は、音でお知らせします。

受信音	お知らせしている内容
ピー	運転を停止したとき。
ピッ	運転や設定、設定の取り消し。
ピピピッ	省エネ温度の設定と運転開始。

表示部

図は説明のため、すべての
内容を表示しています。

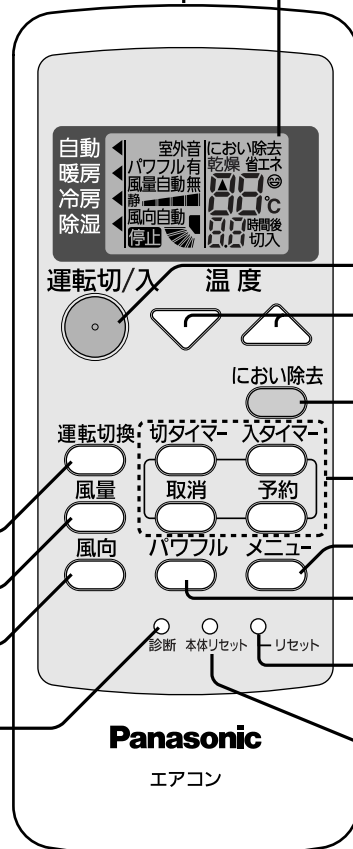

運転切換 (8ページ)

風量設定 (9ページ)

風向設定 (9ページ)

診断
修理時に使います。
ふだんは使用しないで
ください。

運転切/入 (8ページ)

温度調節 (8ページ)

におい除去運転
(11ページ)

タイマー設定 (10ページ)

メニュー (14ページ)

パワフル運転 (9ページ)

リモコンリセット
(7ページ)

本体電源リセット
(20ページ)

付属品の確認

リモコン



乾電池 (2個)



単4形
アルカリ乾電池

リモコン
取付用ネジ
(1本)



- リモコン表示部に傷付き防止用の保護シートを貼り付けて出荷しています。はがしてからご使用ください。

室内ユニット・室外ユニット周辺の確認

〈室内ユニット〉

- 吸込口や吹出口付近をタンスなどでふさいでいませんか？
- ドレンホースの排水口がふさがれていませんか？
- 床面などにワックスを塗布するときは、運転をしないでください。(エアコン内部にワックスの成分が付着し、水漏れの原因となります。) ワックス塗布後は十分換気を行ってから運転してください。

下図の距離をあげないと、エアコンの能力が低下したり、テレビやラジオに雑音が入るおそれがあります。

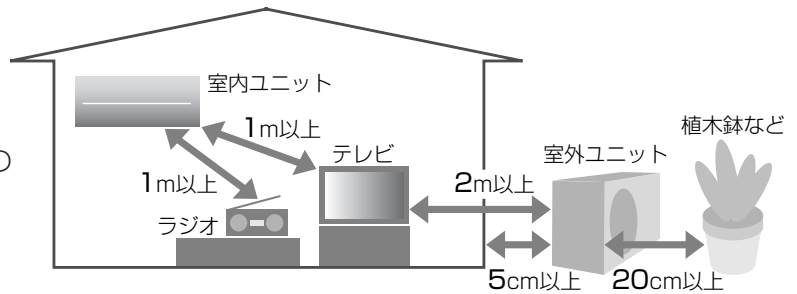

〈室外ユニット〉

- 積雪や植木鉢などで、吸込口や吹出口をふさいでいませんか？
- 吹出口からの風が周囲の迷惑になっていませんか？
- 動植物に直接風が当たっていませんか？

- 火災警報器と室内ユニットの吹出口は 1.5m 以上の距離をあけてください。
- 調理場や機械工場など、油煙の多い場所での設置は避けてください。
- テレビなど他のリモコンのボタンが、リモコンラック (小物入れ) などに当たり、押されていないことを確認してください。

室内ユニットの準備

1 電源プラグを差し込む

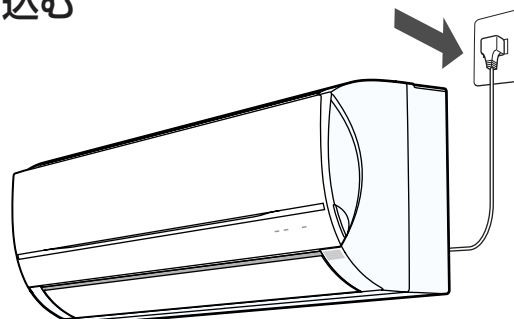

リモコンの準備と取り扱い

■ 壁などに取り付けて保管するとき



- リモコン裏面の引っ掛け穴をネジの頭部に引っ掛ける。
- 取りはずすときは、上に持ち上げ、手前に引く。
- 掛けたまま操作すると、受信しないことがあります。手に持って、本体受信部に向けてください。(5ページ)

■ 乾電池の入れかた



- 1 裏ぶたを開け、
- 2 乾電池を入れる

- 上図のような表示が出ないときは、もう一度乾電池を入れ直し、「リモコンリセット」ボタンを先の細いもので押してください。

- 3 裏ぶたを閉める

■ 乾電池の取り扱いについて

- 交換は、単4形アルカリ乾電池（LR03タイプ）を2個同時にする。（マンガン乾電池では寿命が短くなります）
- 充電式（Ni-Cd、ニッケル水素）などは使わない。（寸法・形状・性能の一部が異なるため）
- 長期間使用しないときは取り出す。（液漏れの防止）

■ 乾電池の寿命について

- 約1年です。（受信がしにくくなったときや、リモコンの表示が薄くなったときに交換）
- 付属の乾電池は、最初に使用するためにご用意しているもので、1年未満で消耗することがあります。

運転する

自動・暖房・冷房・除湿

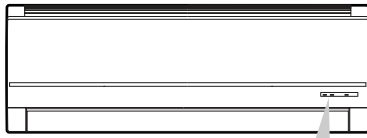

(緑)
運転

1 運転の種類を選ぶ

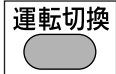

- 押すたびに ◀ が移動します。
「自動」→「暖房」→「冷房」→「除湿」

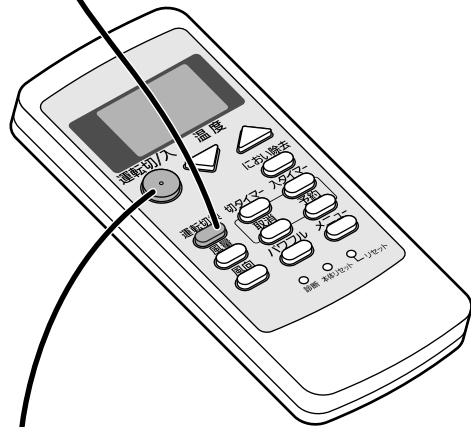

2 運転切/入 押して運転

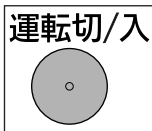

■ 停止するとき

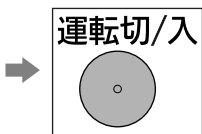

運転の種類を
自動で選んでくれる

自動



- 設定温度などに応じて、暖房・冷房・除湿のいずれかを自動で選びます。

寒いとき 暖房



- 運転開始時、しばらく風が出ないことがあります。
(冷風が出るのを防ぐため)

暑いとき 冷房



- 運転開始時、約1分間風が出ないことがあります。(本体内部に付着したにおいが出るのを防ぐため)

ジメジメするとき 除湿

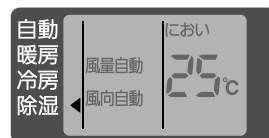

- 運転開始時、約1分間風が出ないことがあります。(本体内部に付着したにおいが出るのを防ぐため)

温度を調節する



温度

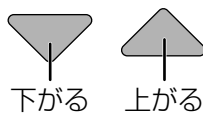

- 押すたびに、1℃ずつ変わります。

調節範囲

16℃～30℃

お知らせ

- 冷房は28℃以上、暖房は20℃以下(省エネ推奨温度)に設定すると、省エネ温度に設定したことをお知らせします。
(運転開始時と運転中の受信音“ピピピッ”)



調節する

パワフル・風量・風向

運転する

調節する

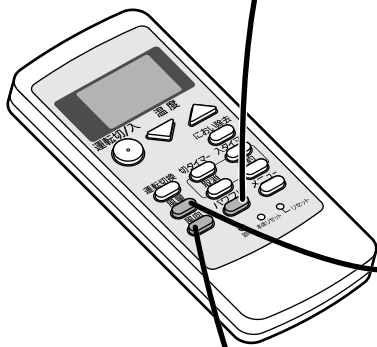

冷房感・暖房感を
より強く感じたいとき
パワフル

運転中に

パワフル



(「パワフル」の表示を確認)

■取り消すとき

➡ もう一度「パワフル」を押す

お知らせ

- 温度は、表示より暖房で高め、冷房や除湿では低めになります。
- 風量は自動になり、調節できません。
- 「風量」を押すと前に設定した風量に戻ります。

風量

運転中に

風量



● 押すたびに

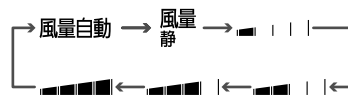

- 「風量自動」の風の動きは ➡ (16ページ)
- 「風量静」は、能力を抑えた静かな運転です。

風向

(上下風向ルーバー)

運転中に

風向



● 押すたびに



- 「風向自動」の風の動きは ➡ (16ページ)

上手な使いかた

- 「パワフル」はお風呂上がりや帰宅時など、早く冷やしたい・暖めたいときに。

左右風向ルーバーは手で調節する

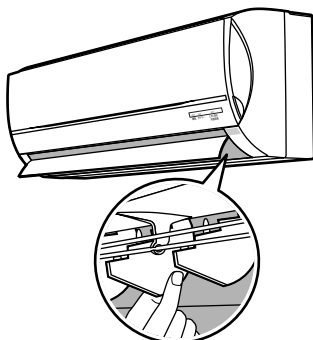

- 直接ルーバーを手で動かしてください。

■お守りください

ファンが高速で回転しているため、奥の方まで指を入れないでください。

タイマーを使う

選んだ予約時間後に、
運転（入タイマー）
または停止（切タイマー）します。



(橙)
タイマー

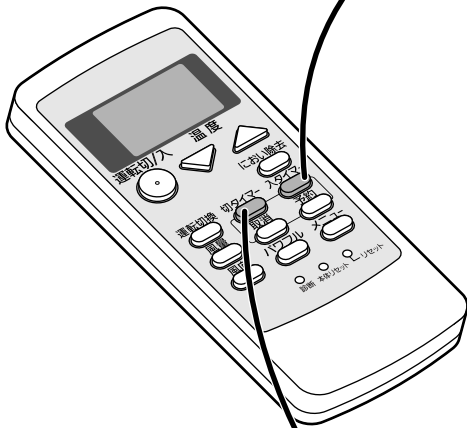

■ 予約時刻の変更は
➔ 予約と同じ手順で変更する。

■ 予約の取り消しは



お知らせ

- 「入タイマー」のときは、予約時間後に設定温度近くになるよう、早めに運転が始まります。（最長約40分前）
- 「入タイマー」と「切タイマー」は同時に予約できません。
- タイマー予約中に「運転切/入」を押すと予約は取り消されます。（タイマーランプ消灯）
- 30秒間、ボタン操作がないと、元の表示に戻ります。

予約した
時間がたつと
自動で運転
入タイマー

予約した
時間がたつと
自動で停止
切タイマー

1 停止中に
「予約時間」を合わせる



● 押すたびに
6 → 7 → 8 → … → 3 → 4 → 5

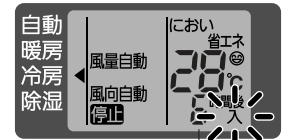

0.5～12時間後が
選べます。

2 予約する

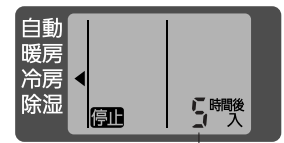
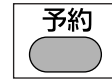

残り時間を表示

1 運転中に
「予約時間」を合わせる



● 押すたびに
0.5 → 1 → 2 → … → 11 → 12

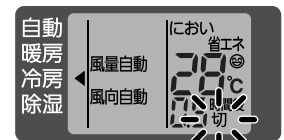

0.5～12時間後が
選べます。

2 予約する

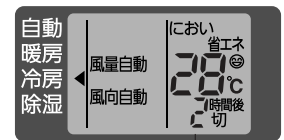
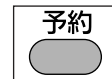

残り時間を表示

シーズン前後に…

におい除去運転

本体内部に付着した、におい成分を除去します。



(緑)
におい除去
/内部乾燥



におい除去

冷房・除湿シーズン前後に
おすすめします。

停止中に

におい除去
 を3秒以上押す

- 約20分間、におい除去運転
(送風→暖房→送風)をした後、
自動停止します。
- 風量は自動的に変化し、風向は
上向きになります。



約20分後

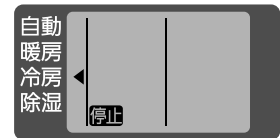

■途中で停止するとき

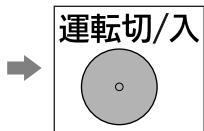

(「におい除去」表示が消えます。
途中で停止すると、効果はありません。)

タイマーを使う

シーズン前後に…

お知らせ

- 冷房などの運転中に、「におい除去」を3秒以上押すと、におい除去運転後、元の運転状態に戻ります。
- におい除去運転中は、室内温度と湿度が上がり、においが出てきますので、窓を開けるなど換気をしてください。
- におい除去運転を続けても、においが気になるときは、専門業者による内部洗浄をおすすめします。
お買い上げの販売店または修理ご相談窓口へご依頼ください。(23ページ)

お手入れ

- お手入れの前に、必ず運転を停止し、電源プラグを抜いてください。



1 前面パネルを開け、エアフィルターをはずす（左右）

- 少し持ち上げ、手前に引き下げる。

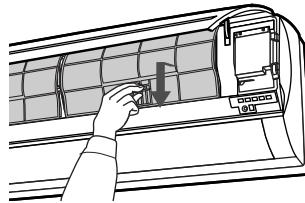

- 汚れがひどいときは、台所用洗剤（中性）を薄め、つけ置き洗いしてください。

約2週間に
1回

エア フィルター

■取り付けかた

- ①本体に沿わせて入れ、

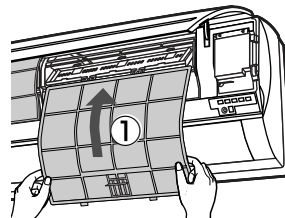

- ②エアフィルターの下部を本体の溝に差し込む。

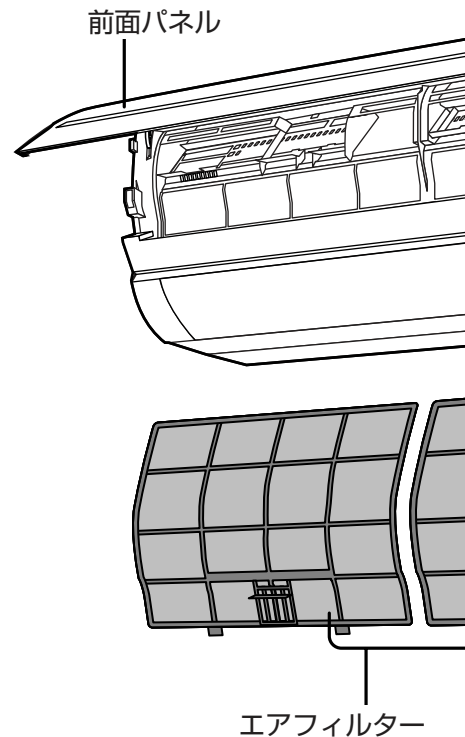
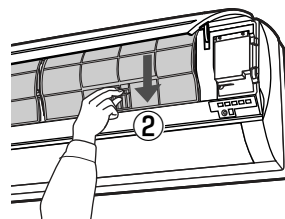

■エアフィルターを破損したときは…

お手入れなどで、こわれたときは、お近くの販売店でお買い求めください。

品番：CWD001226（1枚）

希望小売価格（税込）：630円

（2009年2月現在）

取りはずして
水洗い！



- 汚れがひどいときは、
台所用洗剤（中性）を
薄め、つけ置き洗い。

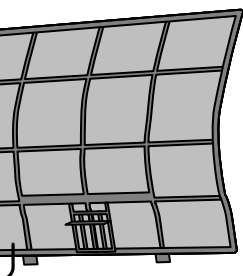
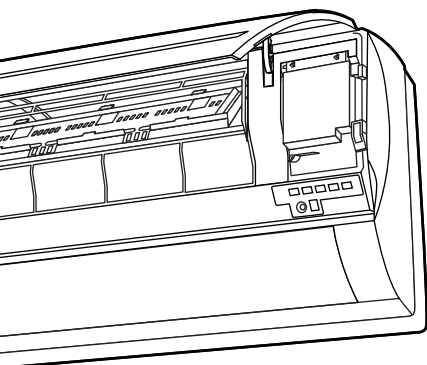

汚れが
気になったら

前面パネル

本体・リモコン

柔らかい布で からぶきする

- ひどい汚れは、水またはぬるま湯を含ませ、よくしぼった布でふいてください。
- 化学ぞうきんなどを使うときは、その注意書きに従ってください。

1 前面パネルを開けてはまず

- ①止まるまで押し上げ、
- ②左（または右）に寄せ、
- ③手前に引いてはまず。
（左に寄せた場合は右からはまず。）

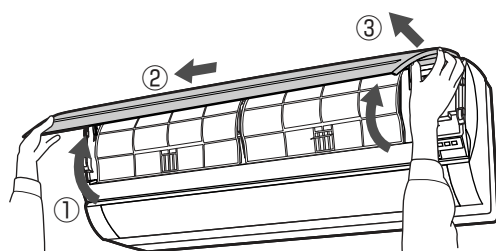

■取り付けかた

- ①前面パネルを水平に持ち、
先端（アーム側）を少し下げて、



- ②パネルの支点を本体の支持部に合わせて
押し込む。

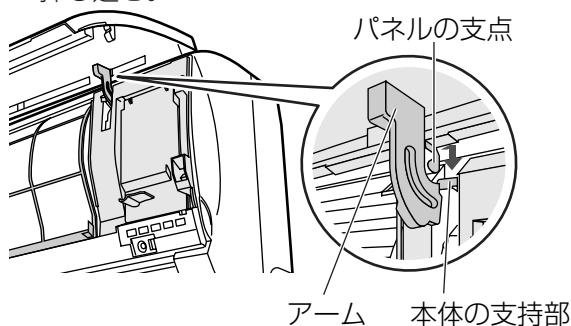

■水洗いするときは…

柔らかい布やスポンジで、軽くふくように洗う。

次のものは使わない。（変色や変形、傷の原因）

- タワシのような堅いもの
- シンナーやみがき粉
- 漂白剤
- 40℃以上のお湯



■乾かすときは…

水気を十分ふき取るか、陰干しする。

次のようなもので乾かさな。い。（変色や変形の原因）

- ドライヤー
- ストーブ
- 直射日光

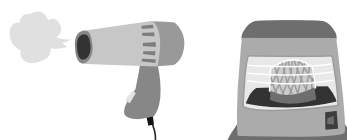

設定を変えたいとき

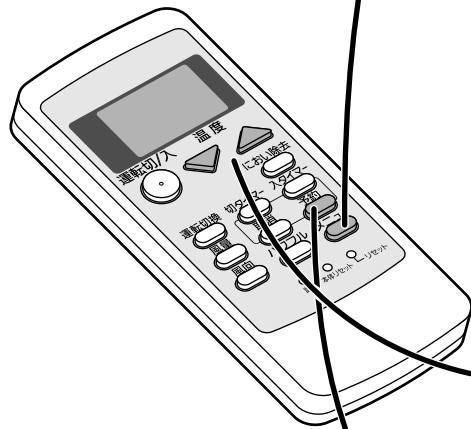

1 運転中または停止中に
メニュー項目を選ぶ

● 押すたびに

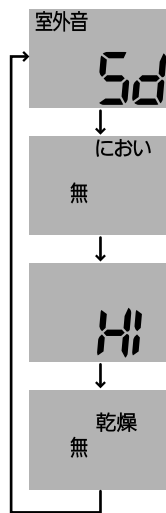

2 温度
設定する

3 予約
本体に向けて押し、
確定させる

■途中で操作を中止するときは



お知らせ

- 30秒間、ボタン操作がないと、元の表示に戻ります。
- メニューで変更した内容は、乾電池を交換すると、リモコン表示のみお買い上げ時の設定に戻ります。(本体は変更した内容を記憶しています)

項目

暖房時の
室外ユニット運転音が
気になるとき



運転開始時の
においが
気になるとき

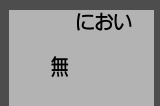

ブレーカー容量
(電流)が
足りないとき



本体内部の
カビの繁殖を
抑制したいとき



お好みに合わせて、お買い上げ時に設定している内容を変えることができます。

設定のしかた

お知らせ

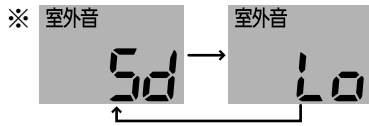

- 「Sd」は標準（スタンダード）を表しています。
- 「Lo」のときは、能力を制限するため、暖まるまで時間がかかる場合があります。
- 室温が設定温度に近いときなどは「Lo」を選んでも、運転音が下がらない場合があります。

冷房と除湿の風量自動で運転開始時には、室内ユニットに付着したにおい（生活臭）が出るのを防ぐ「においカット機能」が設定されています。風量手動時にも「においカット機能」を設定し、においが出るのを防ぐことができます。

風量手動時の設定

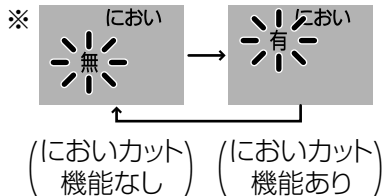

- 運転開始時、においを出したくないときは「におい有」にします。（ただし、すぐに風が出ません。）
- 「におい無」を確定すると、「におい自動有」を表示し、風量自動時の設定を同様に 변경することができます。（18ページ）

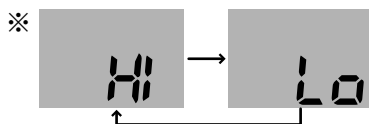

- 「Lo」に設定すると、冷房や暖房などの能力は低下します。

冷房と除湿の運転停止後に、室内ユニット内部を乾燥する運転を行います。（冷房または除湿運転を10分以上続けたとき）

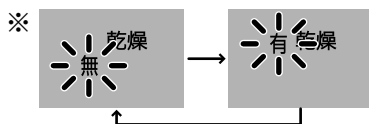

- 「乾燥有」に設定すると、冷房や除湿運転の停止後、内部乾燥ランプが点灯、上下風向ルーバーが開き、弱い風量で送風運転します。最長約2時間運転後、自動で停止します。



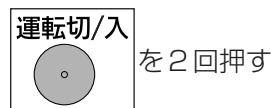



■ 乾燥運転を途中で停止するとき



※は、お買い上げ時の設定です。

運転のしくみと風の動き

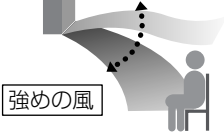
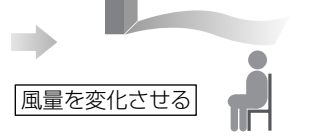
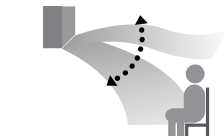
より快適にお使いいただくために、知っておいてください。
運転条件以外で運転すると保護装置が働いて、停止することがあります。

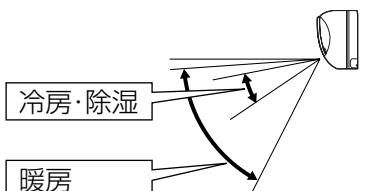
運転の種類としくみ		風の動き（風量や上下の風向を自動で使うとき）	
暖房	<ul style="list-style-type: none"> ●運転条件：屋外温度24℃以下 ●運転開始時 運転ランプが点滅。 冷たい風が出るのを防ぐため、しばらく風が出ないことがあります。 ●霜取り運転中 屋外温度が低く、湿度が高いとき、 室外ユニットについた霜を溶かす間は 運転ランプが点滅し、風が止まります。 (最長約12分間) 溶けた霜は室外ユニットから排水します。 	パワフル <風の温度が低いとき>  ごく弱い風	<風が暖まったら…>  風量を変化させる
	自動 (風量・風向)	<風の温度が低いとき>  ごく弱い風	<風が暖まったら…>  風量を変化させる
冷房	<ul style="list-style-type: none"> ●運転条件：設定温度20℃以上、 室内湿度90%以下、 屋外温度21℃～43℃ ●風量自動の運転開始時 本体内部についた生活臭（化粧品・ペット臭など）が風とともに出るのを防ぐため、約1分間風が出ません。 (においかット機能) ●風量自動の運転中 ムダを省くため、室温が設定温度に近づくと、風が出たり、止まったりを繰り返すことがあります。 	パワフル <部屋が暑いとき>  強めの風	<涼しくなると…>  風量を変化させる
	自動 (風量・風向)	 風量をやらぎのリズムで 変化させる	
除湿	<ul style="list-style-type: none"> ●運転条件：屋外温度16℃以上 ●室温が設定温度に近づくまでは冷房、 近づくと、ごく弱い風量で湿気を取り 除きます。 ●風量自動の運転開始時 本体内部についた生活臭が風とともに 出るのを防ぐため、約1分間、風が出 ません。(においかット機能) ●パワフル・風量自動の運転中 ムダを省くため、室温が設定温度に近 づくとき、風が止まります。(約5分間) その後、風が出たり止まったりを繰り返 します。室内温度が設定温度より高 くなると、元の風量で運転します。 	パワフル  風量を変化させる	
	自動 (風量・風向)	 ごく弱い風	
自動	<ul style="list-style-type: none"> ●屋外・室内・設定の各温度に応じて、 暖房・冷房・除湿のいずれかを自動で 選び、約30分ごとに自動で選びなおし ます。 ●運転開始時 運転の種類を選ぶため、運転ランプが 約30秒間、点滅します。 	■上下風向ルーバーの可動範囲（目安） 	

こんなときは…

リモコンの紛失や、乾電池が切れたとき

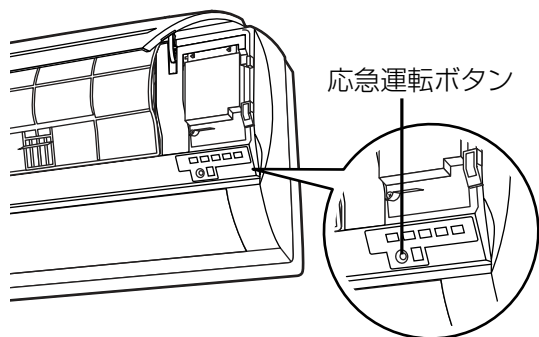

リモコンは、お近くの販売店でお買い求めください。
品番：CWA75C3287X
希望小売価格（税込）：3,990円
(2009年2月現在)

本体で応急運転ができます。

- ① 電源プラグを差し込む。
- ② 前面パネルを開けて、「応急運転」を押す。

■ 停止するとき ➡ もう一度押す。

お知らせ

- 設定 25℃の自動運転となり、温度調節などはできません。
- 風向はリモコンで設定していた風向になり、風量は自動になります。(いったん電源プラグを抜き差しすると、風向は自動になります。)
- 「応急運転」を5秒間押すと、強制冷房運転になります。(据付工事業者用ですので、ふだんは使用しないでください)

室内ユニット表示部（ランプ）の明るさを変えたいとき

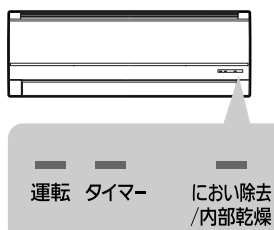

おやすみ時など、明るさが気になるときに暗めに設定できます。

室内ユニットに向けて

予約 を5秒以上押す（受信音“ピッ”）

■ 元に戻すとき

もう一度 **予約** を5秒以上押す。

室内ユニット内部を洗浄したいとき

- エアコンクリーニング（内部洗浄）は、お買い上げの販売店または、修理ご相談窓口へご依頼ください。(23ページ)
お客様ご自身で実施されると、故障・水漏れの原因となることがあります。

1つの部屋で2台のエアコンを使いたいとき

- リモコンの設定を変更して、混信を防ぐことができます。
お買い上げの販売店にご相談ください。

室外ユニットに背面金網を取り付けたいとき

- お買い上げの販売店に取り付けをご依頼ください。

停電になったとき

- 運転中は停止します。
通電後、改めて運転してください。
- タイマー予約は、取り消されます。
通電後、もう一度予約してください。(10ページ)

故障かな？

お問い合わせや修理を依頼される前に、まずご確認ください。

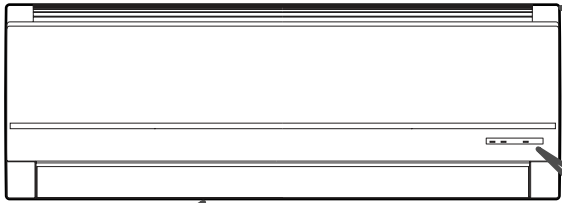

「ポコポコ」という音がする

- 屋外に強い風が吹いているときや、室内の換気扇をまわしているとき、ドレンホース内の水分が逆流し、音がすることがあります。お買い上げの販売店で、逆流防止部材をお買い求めください。

運転開始時、すぐに風が出ない

- 冷房や除湿時は、室内ユニットに付着した生活臭が、風とともに出るのを防ぐためです。約1分間お待ちください。
 - ➔すぐに風を出したいときは、「におい無」の設定後、「におい自動無」を設定してください。(14ページ)
- 暖房時は室内温度が低いとき、冷たい風が出るのを防ぐためです。暖まるまでお待ちください。



運転ランプが点滅する

- 自動運転開始時に、運転の内容を選んでいるときや、暖房運転の開始時や霜取り運転中に点滅します。そのままお待ちください。

タイマーランプ（橙）が点滅しているときは、異常をお知らせしています（20ページ）

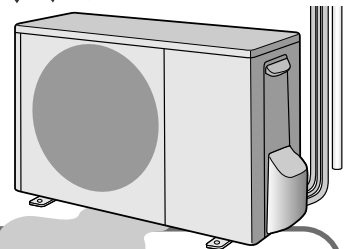

入タイマー時間よりも早く運転を開始する

- 予約時間後、室温が設定温度近くになるように、早めに運転を始めます。(最長約40分前)



室外ユニットから水や湯気が出る

- 暖房時には、室外ユニットで除湿した水が出ます。また、屋外温度が低く湿度が高いとき、室外ユニットに霜が付き、その霜が溶けて水や湯気となって出るためです。排水工事が必要なときは、お買い上げの販売店にご相談ください。

症状

原因→対応

リモコン

受信しない

- 乾電池が消耗していたり、使用推奨期限が近くありませんか？
→乾電池を交換してください。(7ページ)
- インバーター照明がある部屋では、信号を受け付けられないことがあります。
→お買い上げの販売店にご相談ください。
- テレビやビデオのリモコンのボタンが押された状態になっていませんか？
(リモコンラックなどに収納されている場合、詰め過ぎによってボタンが押された状態になり、その信号と混信して、受信しない場合があります。)

表示が薄い、出ない

- 乾電池が消耗していませんか？→乾電池を交換してください。(7ページ)
- ＋が逆になっていませんか？→＋は正しく入れてください。(7ページ)

音

“ブシュッ”という音

- 霜取り運転時や運転停止時にエアコン内部の冷媒ガスの流れが切り換わる時の音です。

“ピシッ” “パキッ” という音

- 温度変化でエアコンの樹脂部分が伸び縮みするときの音です。

水の流れるような“シャー” “ポコポコ” という音

- 本体内部に冷媒ガスが流れているためです。

症状	原因→対応
よく冷えない、暖まらない	<ul style="list-style-type: none"> ●「風量静」で運転していませんか？室温や屋外温度によって設定温度にならないことがあります。 →風量を変更するか、パワフル運転をおすすめします。(9ページ) ●エアフィルターが汚れていませんか？(12ページ) ●電流「Lo」を設定していませんか？電流が低くなる分、冷えや暖まりが悪くなる場合があります。(14ページ) ●屋外の熱を取り入れて暖房するため、屋外温度が0℃以下になると暖房能力は低下します。→他の暖房器具との併用をおすすめします。 ●室内・室外ユニットの吹出口・吸込口をふさいでいませんか？ →周辺の障害物を取り除いてください。(6ページ) ●換気扇やガスコンロを使用していませんか？
暖まるまでに時間がかかる	<ul style="list-style-type: none"> ●「室外音Lo」を設定していませんか？運転開始時の暖房能力を抑えているため暖まるまで時間がかかります。(14ページ)
冷房・除湿時、霧が出ているように見える	<ul style="list-style-type: none"> ●部屋の空気がエアコンの冷たい風で冷やされて霧状になるためです。
吹出口などに露が付く	<ul style="list-style-type: none"> ●冷房や除湿時に、設定温度を20℃未満にいませんか？ →20℃以上にしてください。 ●におい除去運転を途中で停止し、続けて冷房や除湿運転をすると、本体内部や吹出口などに露が付く、滴下することがあります。 →冷房や除湿運転するときは、時間をおいて行ってください。
温度調節や風量設定ボタンなどで運転する	<ul style="list-style-type: none"> ●リモコンの表示を確認してください。停電時などリモコンの表示と運転が一致していないときに、ボタンを押すとリモコンの表示内容が送信されるためです。→運転切/入ボタンで停止してください。
室内ユニット周辺の天井や壁が黒く汚れる	<ul style="list-style-type: none"> ●空気中のちりやほこりがエアコンによる空気の循環や静電気で壁などに付着するためです。→エアコン周辺を、こまめにお掃除することをおすすめします。
停止時、上下風向ルーバーが閉じない	<ul style="list-style-type: none"> ●運転中に上下風向ルーバーを手で動かしていませんか？ →本体電源リセットボタンを押してください。(5ページ) ●「乾燥 有」を設定していませんか？本体内部を乾燥させるため最長約2時間、送風運転後、停止します。(14ページ)
運転開始時、風が出ない	<p><冷房と除湿の風量自動（においカット設定）時></p> <ul style="list-style-type: none"> ●生活臭が風とともに出るのを防ぐためです。→約1分間お待ちください。 <p><暖房時></p> <ul style="list-style-type: none"> ●室内温度が低いとき、冷たい風が出るのを防ぐためです。 →暖まるまでお待ちください。
すぐに冷風・温風が出ない	<ul style="list-style-type: none"> ●停止後、すぐに再運転したときは、エアコン保護のため約3分間送風になります。→お待ちください。
風がおう	<ul style="list-style-type: none"> ●じゅうたんや衣類などにしみ込んでいる生活臭が、空気の循環によって出てくる場合があります。→気になるときは買い上げの販売店にご相談ください。 ●冷房や除湿から暖房に切り換えた場合、約5分間におうことがあります。 <p><におい除去ランプ点灯時></p> <ul style="list-style-type: none"> ●本体内部に付いたにおいを室内へ吹き出します。→換気をしてください。
運転中に風が止まる	<p><冷房と除湿の風量自動（においカット設定）時></p> <ul style="list-style-type: none"> ●ムダを省くため、室温が設定温度に近づくと、風が出たり、止まったりを繰り返すことがあります。 <p><除湿時></p> <ul style="list-style-type: none"> ●室内温度が設定温度に近づいたときに、約5分間風が止まります。 <p><暖房時></p> <ul style="list-style-type: none"> ●室外ユニットに付いた霜を溶かしている間、風が出ません。 (霜取り運転)→しばらくお待ちください。(最長約12分間)
風量が強くなる	<ul style="list-style-type: none"> ●ご使用環境により、設定温度や設定風量によっては、風量を強めにして運転する場合があります。(運転音が大きくなります)

故障かな？

タイマーランプが点滅するときは…

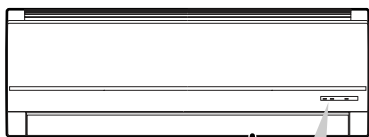

■ 室内または、室外ユニットに異常が発生しています。

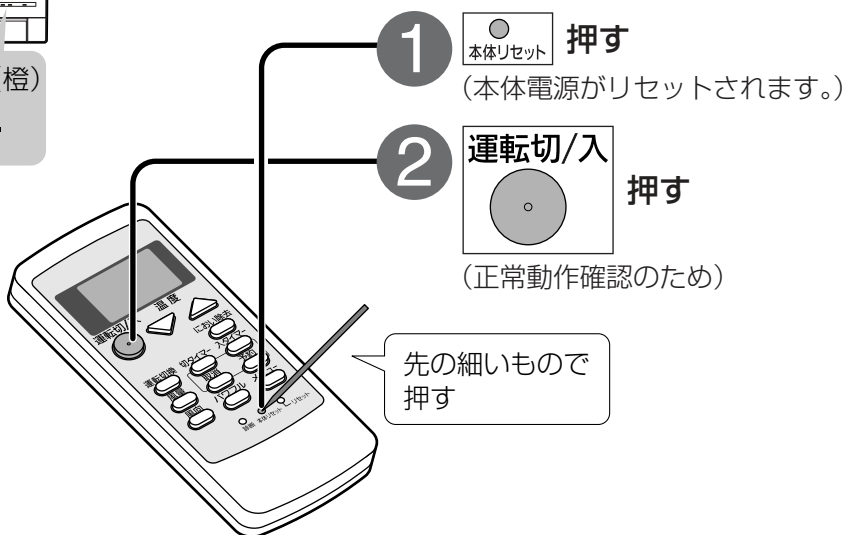

上記の操作後、
タイマーランプが…

対処方法

点滅しない

そのままご使用ください。

点滅する

- 1 前面パネルを開け、
3けたの英数字を確認する
● H□□またはF□□
- 2 運転を停止し、電源プラグを抜く
- 3 3けたの英数字を販売店にご連絡ください

お知らせ

次の英数字を表示したときは、修理をするまで一時的に運転できます。
(受信音 “ピピピピッ”)

- H23
- H27
- H28

仕様

種 類		冷房・暖房兼用セパレート形（インバーター）											
室内ユニット／ 室外ユニット品番		CS- 229TB	CU- 229TB	CS- 259TB	CU- 259TB	CS- 289TB	CU- 289TB	CS- 369TB2	CU- 369TB2	CS- 409TB2	CU- 409TB2	CS- 509TB2	CU- 509TB2
電 源		単相100V 50/60Hz 両用						単相200V 50/60Hz 両用					
電 源 プ ラ グ 形 状		㊦	—	㊦	—	㊦	—	㊦	—	㊦	—	㊦	—
冷暖房平均エネルギー消費効率		5.27		5.27		4.91		3.91		3.67		3.30	
冷 房	定格能力 (kW) 標 準	2.2 (0.8~2.8)		2.5 (0.9~2.9)		2.8 (0.9~3.3)		3.6 (0.9~4.2)		4.0 (0.9~4.5)		5.0 (0.9~5.2)	
	定格消費 電力 (W) 標 準	450 (145~620)		495 (160~680)		605 (160~780)		995 (180~1,300)		1,190 (180~1,410)		1,820 (180~1,960)	
	エネルギー消費効率	4.89		5.05		4.63		3.62		3.36		2.75	
	運 転 電 流 (A)	5.00		5.50		6.75		5.35		6.40		9.80	
房	運 転 音 (dB)	44	44	44	46	44	46	45	47	45	47	48	50
	冷房面積の 目安	鉄筋アパート南向き洋室 15 m ² /9畳		17 m ² /10畳		19 m ² /12畳		25 m ² /15畳		28 m ² /17畳		34 m ² /21畳	
		木造南向き和室 10 m ² /6畳		11 m ² /7畳		13 m ² /8畳		16 m ² /10畳		18 m ² /11畳		23 m ² /14畳	
暖 房	定格能力 (kW) 標 準	2.2 (0.8~3.9)		2.5 (0.9~4.1)		2.8 (0.9~4.7)		4.2 (0.9~6.2)		5.0 (0.9~7.2)		6.0 (0.9~8.1)	
		低 温 2.8		3.0		3.4		4.5		5.2		5.9	
	定格消費 電力 (W) 標 準	390 (140~1,070)		455 (155~1,120)		540 (155~1,210)		1,000 (175~1,710)		1,260 (175~2,190)		1,560 (175~2,620)	
		低 温 950		990		1,070		1,510		1,940		2,320	
	エネルギー消費効率	5.64		5.49		5.19		4.20		3.97		3.85	
	運 転 電 流 (A)	4.35		5.10		6.00		5.10		6.45		8.00	
房	運 転 音 (dB)	46	45	46	46	46	46	46	49	46	49	48	51
	暖房面積の 目安	鉄筋アパート南向き洋室 10 m ² /6畳		11 m ² /7畳		13 m ² /8畳		19 m ² /12畳		23 m ² /14畳		27 m ² /17畳	
		木造南向き和室 8 m ² /5畳		9 m ² /6畳		10 m ² /6畳		15 m ² /9畳		18 m ² /11畳		22 m ² /13畳	
通年エネルギー消費効率		5.1		5.3		5.3		4.7		4.6		4.5	
区 分 名		A		A		A		C		C		—	
質 量 (kg)		7.5	19.5	7.5	22	7.5	22	7.5	30	7.5	30	7.5	34
外形寸法 (高さ×幅×奥行) (mm)	室内ユニット	280×799×189											
	室外ユニット	530×655×275						540×780×289					

- この仕様値は、JIS C 9612（日本工業規格）に基づいた数値です。
- 室外ユニットの幅の寸法には配管接続口部分は含まれていません。
- リモコンで「停止」のときの消費電力は単相100Vの場合0.8W、単相200Vの場合0.9Wです。（タイマー予約時は約2.0W）
- 室外ユニットを、硫化ガス、機械油の多い所、悪臭や有毒ガスの発生する所、積雪の多い地域でご使用される場合は販売店にご相談ください。

タイマーランプが点滅するときは…

仕様

長期使用製品安全表示制度に基づく本体表示について

経年劣化により、危害の発生が高まるおそれがあることを注意喚起するために、電気用品安全法で義務付けられた以下の表示を本体の銘板近傍に行っています。

	<p>※【設計上の標準使用期間】 10年</p> <p>設計上の標準使用期間を超えてお使いいただいた場合は、経年劣化による発火・けが等の事故に至るおそれがあります。</p>
---	--

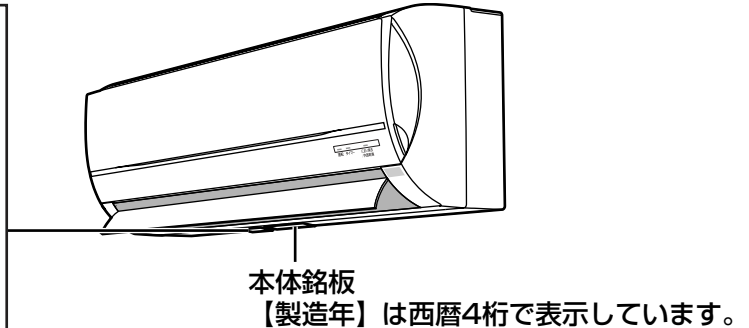

※【設計上の標準使用期間】とは？

- 運転時間や温湿度など、以下の標準的な使用条件に基づく経年劣化に対して、製造した年から安全上支障なく使用することができる標準的な期間です。
- 設計上の標準使用期間は、無償保証期間とは異なります。また、一般的な故障を保証するものでもありません。

■標準使用条件…日本冷凍空調工業会の自主基準による

環境条件	電源電圧		製品の定格電圧による
	周波数		50 Hzまたは60 Hz
	冷房	室内温度	27℃ (乾球温度)
		室内湿度	47% (湿球温度19℃)
		室外温度	35℃ (乾球温度)
		室外湿度	40% (湿球温度24℃)
	暖房	室内温度	20℃ (乾球温度)
		室内湿度	59% (湿球温度15℃)
		室外温度	7℃ (乾球温度)
		室外湿度	87% (湿球温度6℃)
設置条件		製品の据付工事説明書による標準設置	
負荷条件	住宅	木造平屋、南向き和室、居間	
	部屋の広さ	製品能力に見合った広さの部屋 (畳数)	
想定時間	1年当たりの使用日数	東京モデル 冷房6月2日から9月21日までの112日間 暖房10月28日から4月14日までの169日間	
	1日当たりの使用時間	冷房 9時間/日 暖房 7時間/日	
	1年間の使用時間	冷房：1,008時間/年 暖房：1,183時間/年	

- 設置状況や環境、使用頻度が上記の条件と異なる場合、または、本来の使用目的以外でご使用された場合は、設計上の標準使用期間より短い期間で経年劣化による発火・けが等の事故に至るおそれがあります。

保証とアフターサービス

よくお読みください

修理・お取り扱い・お手入れなどのご相談は
まず、お買い上げの販売店へお申し付けください

- 転居や贈答品などでお困りの場合は
 - 修理は、「修理ご相談窓口」へ!
 - その他は、「お客様ご相談センター」へお問合せください。
- 保証書(別添付)
お買い上げ日・販売店名などの記入を必ず確かめ、お買い上げの販売店からお受け取り、保管してください。

保証期間：お買い上げ日から本体 1 年間
(ただし冷媒回路については、5 年間です)

- 補修用性能部品の保有期間：10年
当社は、ルームエアコンの機能を維持するために必要な部品を、製造打ち切り後 10 年間保有しております。

修理を依頼されるとき

「故障かな?」「タイマーランプが点滅するときは…」
(18~20 ページ) でご確認のあと、直らないときは
運転停止後、電源プラグを抜きお買い上げの販売店へ
ご連絡ください。

修理に関するご相談

パナソニック 修理ご相談窓口

ナビダイヤル(全国共通番号) **0570-087-087**

- 呼出音の前にNTTより通話料金の目安をお知らせします。
- 携帯電話・PHS・IP/ひかり電話等、ナビダイヤルがご利用できない場合は、最寄りの修理ご相談窓口にご連絡ください。

※電話番号をよくお確かめの上、おかけください。

パナソニック 修理ご相談窓口

● 地区・時間帯によって、集中修理ご相談窓口に転送させていただきます。

北海道地区		
札幌 札幌市厚別区厚別南2丁目17-7 ☎(011)894-1251	帯広 帯広市西20条北2丁目23-3 ☎(0155)33-8477	函館 函館市西桔梗589番地241(函館流通卸センター内) ☎(0138)48-6631
旭川 旭川市2条通16丁目1166 ☎(0166)22-3011		
東北地区		
青森 青森市大字浜田字豊田364 ☎(017)775-0326	岩手 盛岡市厨川5丁目1-43 ☎(019)645-6130	山形 山形市平清水1丁目1-75 ☎(023)641-8100
秋田 秋田市外旭川字小谷地3-1 ☎(018)868-7008	宮城 仙台市宮城野区扇町7-4-18 ☎(022)387-1117	福島 郡山市亀田1丁目51-15 ☎(024)991-9308
首都圏地区		
栃木 宇都宮市上戸祭3丁目3-19 ☎(028)689-2555	埼玉 桶川市赤堀2丁目4-2 ☎(048)728-8960	山梨 甲府市宝1丁目4-13 ☎(055)222-5822
群馬 前橋市箱田町325-1 ☎(027)254-2075	千葉 千葉市中央区末広5丁目9-5 ☎(043)208-6034	神奈川 横浜市港南区日野5丁目3-16 ☎(045)847-9720
茨城 つくば市筑穂3丁目15-3 ☎(029)864-8756	東京 東京都世田谷区宮坂2丁目26-17 ☎(03)5477-9700	新潟 新潟市東区東明1丁目8-14 ☎(025)286-0180
中部地区		
石川 金沢市玉鉾2丁目266番地 ☎(076)280-6608	長野 松本市寿北7丁目3-11 ☎(0263)86-9209	岐阜 岐阜市中鶯4丁目42 ☎(058)278-6720
富山 富山市根塚町1丁目1-4 ☎(076)424-2549	静岡 静岡市葵区千代田7丁目7-5 ☎(054)287-9000	高山 高山市花岡町3丁目82 ☎(0577)33-0613
福井 福井市問屋町2丁目14 ☎(0776)21-0622	愛知 名古屋市瑞穂区塩入町8-10 ☎(052)819-0225	三重 津市久野野村町字山神421 ☎(059)254-5520

ご連絡いただきたい内容

- ①品名「ルームエアコン」
- ②品番(表紙参照)
- ③お買い上げ日
- ④異常の内容(できるだけ具体的に)
- ⑤ご住所(付近の目印なども)・お名前・電話番号

- 保証期間中は：保証書の規定に従って、出張修理をさせていただきます。
- 保証期間後は：診断をして、修理できる場合、ご要望により修理させていただきます。
(出張診断のみでも料金がかかることがあります)
- 修理料金は、次の内容で構成されています。

- 技術料 診断・修理・調整・点検などの費用です。
- 部品代 修理に使用した部品および補助材料代です。
- 出張料 ご依頼により、技術者を派遣する費用です。

- ご相談窓口におけるお客様の個人情報のお取り扱いについて(裏表紙)

「よくあるご質問」「メールでのお問い合わせ」などはホームページをご活用ください。

<http://panasonic.jp/support>

使いかた・お買い物などのご相談

パナソニック お客様ご相談センター

365日/受付9時~20時

電話 **0120-878-365**

■ 携帯電話・PHSでのご利用は… **06-6907-1187**

FAX **0120-878-236**

Help desk for foreign residents in Japan

Tokyo (03) 3256-5444 Osaka (06) 6645-8787

Open: 9:00 - 17:30 (closed on Saturdays/Sundays/national holidays)

近畿地区		
滋賀 栗東市霊仙寺1丁目1-48 ☎(077)582-5021	大阪 大阪市城東区関目2丁目15-5 ☎(06)6359-6225	和歌山 和歌山市中島499-1 ☎(073)475-2984
京都 京都市伏見区竹田中川原町71-4 ☎(075)646-2123	奈良 大和郡山市筒井町800番地 ☎(0743)59-2770	兵庫 神戸市須磨区弥栄台320-13-4 ☎(078)796-3140
中国地区		
鳥取 鳥取市安長295-1 ☎(0857)26-9695	出雲 出雲市渡橋町416 ☎(0853)21-3133	広島 広島市西区南観音1丁目13-5 ☎(082)295-5011
米子 米子市米原4丁目2-33 ☎(0859)34-2129	浜田 浜田市下府町327-93 ☎(0855)22-6629	山口 山口市小郡下郷220-1 ☎(083)973-2720
松江 松江市平成町182番地14 ☎(0852)23-1128	岡山 岡山市田中138-110 ☎(086)242-6236	
四国地区		
香川 高松市勅使町152-2 ☎(087)868-6388	高知 高知市仲田町2-16 ☎(088)834-3142	愛媛 愛媛県伊予郡砥部町八倉75-1 ☎(089)905-7544
徳島 徳島市沖浜2丁目36 ☎(088)624-0253		
九州地区		
福岡 春日市春日公園3丁目42 ☎(092)593-9036	大分 大分市萩原4丁目8-35 ☎(097)556-3815	天草 天草市港町18-11 ☎(0969)22-3125
佐賀 佐賀市鍋島町大字八戸字上深町3044 ☎(0952)26-9151	宮崎 宮崎市本郷北方字草葉2099-2 ☎(0985)63-1213	鹿児島 鹿児島市与次郎1丁目5-33 ☎(099)250-5657
長崎 長崎市東町1919-1 ☎(095)830-1658	熊本 熊本市健軍本町12-3 ☎(096)367-6067	大島 奄美市名瀬朝仁町11-2 ☎(0997)53-5101
沖縄地区		
沖縄 浦添市城間4丁目23-11 ☎(098)877-1207		

所在地、電話番号が変更になることがありますので、あらかじめご了承ください。

長期使用製品安全表示制度に基づく本体表示について

保証とアフターサービス

簡単操作早見表

●運転の種類を選んで、温度を調節します。(くわしくは8ページ)

1 運転の種類を選ぶ

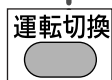
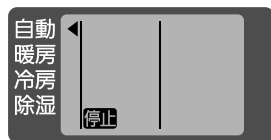

を押すたびに、
◀が移動します。

2 運転切/入

押すと運転を開始

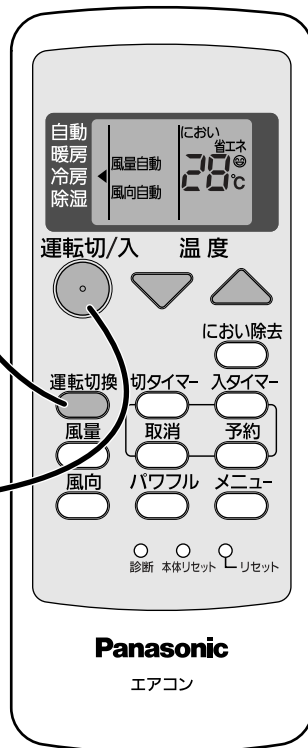

■ 温度を調節したいとき

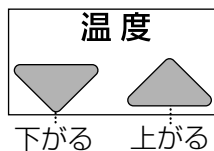

■ 運転を停止したいとき

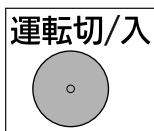

寒いとき

自動 暖房 冷房 除湿 停止

風量自動 風向自動

省エネ 20℃

暖房または自動

暑いとき

自動 暖房 冷房 除湿

風量自動 風向自動

省エネ 20℃

冷房または自動

ジメジメするとき

自動 暖房 冷房 除湿

風量自動 風向自動

省エネ 25℃

除湿

愛情点検

長年ご使用のルームエアコンの点検を！



このような症状
はありませんか

- ブレードがたびたび切れる。
- 運転中にこげ臭いにおいがしたり、異常な音や振動がする。
- 室内ユニットから水が漏れる。
- 電源コードやプラグが異常に熱くなり、変色している。
- 室内や室外ユニットの取り付け部分が腐食したり、取り付けがゆるんでいる。
- その他の異常や故障がある。

ご使用
中止

事故防止のため
電源プラグを抜
いて、必ず販売
店に点検をご依
頼ください。

便利メモ (おぼえのため、記入されると便利です)

お買い上げ日	年 月 日
品番	
販売店名	☎ () -

ご相談窓口における個人情報のお取り扱い

パナソニック株式会社およびその関係会社は、お客様の個人情報やご相談内容を、ご相談への対応や修理、その確認などのために利用し、その記録を残すことがあります。また、折り返し電話させていただくときのため、ナンバー・ディスプレイを採用しています。なお、個人情報を適切に管理し、修理業務等を委託する場合や正当な理由がある場合を除き、第三者に提供しません。お問い合わせは、ご相談された窓口にご連絡ください。

廃棄時にご注意願います！ 家電リサイクル法では、お客様がご使用済みのルームエアコンを廃棄される場合は、収集・運搬料金、再商品化等料金をお支払いいただき、対象商品を販売店や市町村に適正に引き渡すことが求められています。

パナソニック株式会社 エアコンビジネスユニット

〒525-8520 滋賀県草津市野路東2丁目3番1-1号