

# National

## 取扱説明書

ルームエアコン(家庭用)

室内ユニット品番

CS-227EXB CS-257EXB

CS-287EXB CS-367EXB

CS-407EXB2 CS-507EXB2

室外ユニット品番

CU-EXBシリーズ



# 使いこなしガイド

● フィルターおそうじは、エアコンにおまかせ。

おそうじのタイミングも、お好みで選べます。

● 1日1回、組み合わせて予約ができる「入タイマー」「切タイマー」。

### 保証書・据付工事説明書 別添付

このたびは、ルームエアコンをお買い上げいただき、まことにありがとうございました。

- この取扱説明書をよくお読みのうえ、正しくお使いください。特に「安全上のご注意」(4～5ページ)は、ご使用前に必ずお読みください。
- 保証書は「お買い上げ日・販売店名」などの記入を必ず確かめ、販売店からお受け取りください。
- 商品の品番は、本体の品番表示と本書の「仕様」(33ページ)でご確認ください。
- 取扱説明書と保証書、据付工事説明書は、保管し、必要なときにお読みください。

上手に使って上手に節電



ハロー! 環境技術

エコ製品で止めよう温暖化 チーム・マイナス6%



# きれいな空気を、ずっとお届けしたいから…

## 「フィルターお掃除ロボット」で…

運転を停止した後など汚れに応じて、  
エアフィルターや室内ユニットの内部を自動でお掃除。  
キレイな空気で、あなたの暮らしを包みます。

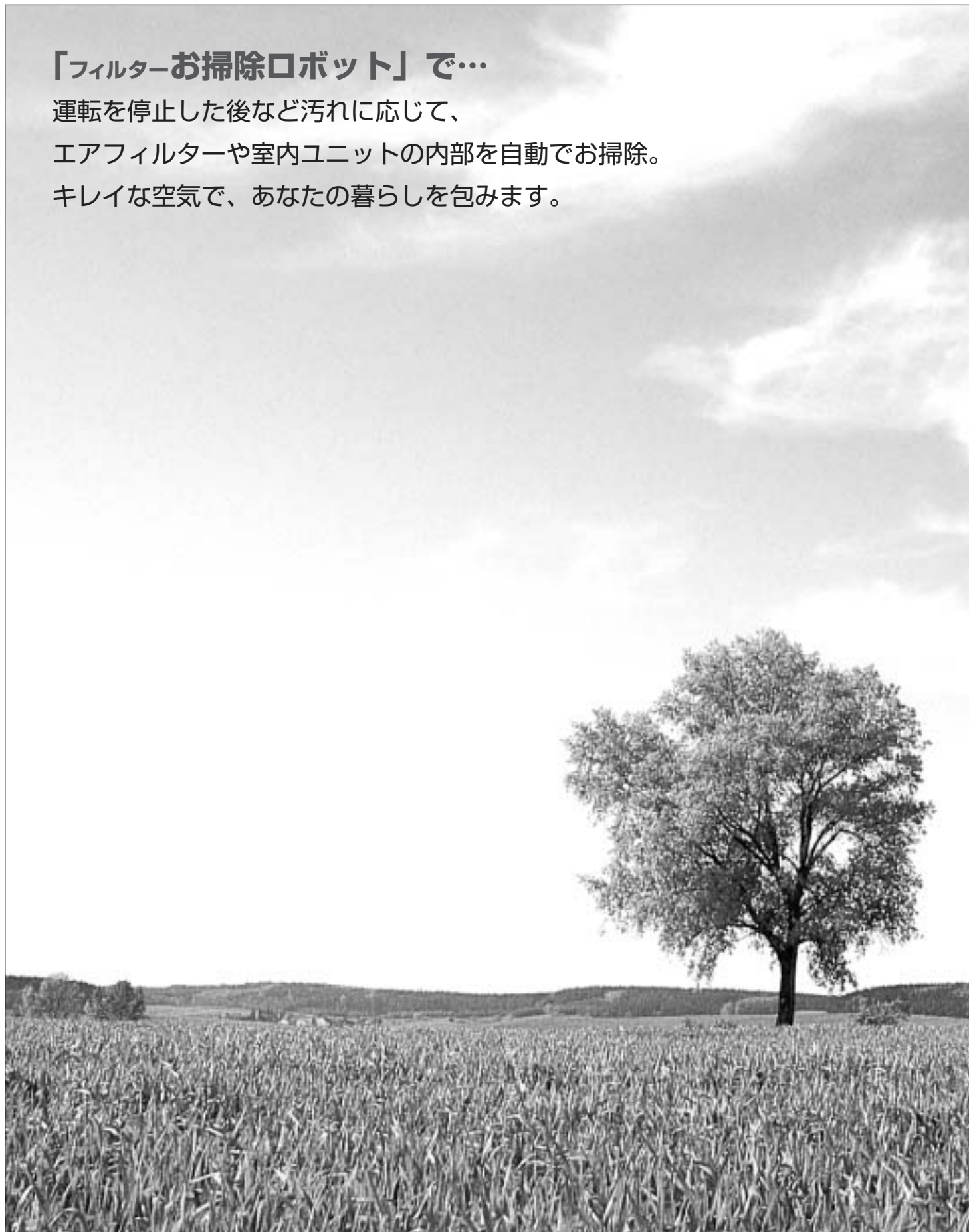

# もくじ

ページ

## 確認と準備

安全上のご注意  
各部の名前と働き  
運転の前に…

4

6

8

付属品／室内・室外ユニット周辺の確認  
室内ユニット・リモコンの準備

## 使いかた

運転する

10

自動／暖房／冷房／除湿  
エアークリーン（換気／空気清浄）

風量・風向を選ぶ

12

パワフル

風量／風向

タイマーを使う

14

おやすみ切タイマー／入／切タイマー

## お手入れ

おそうじ運転について  
お手入れのポイント

16

18

汚れが気になったとき…

10年たったら…

## 必要なとき

設定を変えたいとき

20

こんなときは…

22

おそうじ機能について

24

運転のしくみと風の動き

26

故障かな？

28

タイマーランプが点滅するときは…

32

仕様

33

保証とアフターサービス

34

簡単操作早見表

裏表紙

# 安全上のご注意

必ずお守りください

お使いになる人や他の人への危害、財産への損害を未然に防ぐため、必ずお守りいただくことを説明しています。  
■表示内容を無視して誤った使い方をしたときに生じる危害や損害の程度を、次の表示で区分し、説明しています。

 **警告** 「死亡や重傷などを負う可能性が想定される」内容です。

 **注意** 「傷害や物的損害のみが発生する可能性が想定される」内容です。

■お守りいただく内容の種類を、次の絵表示で区分し、説明しています。

 してはいけない「禁止」内容です。

 必ず実行していただく「強制」内容です。

## 警告





**火災や感電、大けがを防ぐために**

**電源のプラグやコードは**

-  ●ぬれた手で抜き差ししない。(感電の原因)
- 運転中にプラグを抜かない。(放電などによる火災の原因)
- 途中で接続したり、延長コードの使用、タコ足配線をしない。(接触や絶縁の不良、発熱による火災の原因)
- 束ねたり、無理に曲げたりしない。(破損による発熱や発火の原因)
- コードを持って抜かない。(断線による、発熱や火災の原因)

---

-  ●破損した場合は使用せず、販売店へ修理を依頼する。
- 異常時（こげ臭いなど）は、運転を止めてプラグを抜き、お買い上げの販売店へ連絡する。
- プラグは根元まで確実に差し込む。(接触不良による感電や火災の原因)
- 定期的にプラグのほこりを乾いた布でふき取る。(湿気などで絶縁不良となり、発熱や発火、火災の原因)



 **必ずエアコン専用の電源コンセントを使う**  
(他の機器と併用すると、発熱による火災の原因)



**据え付けや移動、修理は必ずお買い上げの販売店または専門業者に依頼してください**

 **据え付けや移動・修理完了時には、販売店や専門業者に次のことを確認する**

 **リモコン用乾電池の取扱いは**

- 乳幼児の手の届く所にリモコンを置かない。(乾電池を取り出し、誤って飲み込むおそれ)
- 乾電池は、⊕⊖を逆に入れない。(ショートによる発火や液漏れの原因)

- 冷媒が漏れていないこと。(冷媒が火気に触れると有毒ガス発生の原因) 通常使用では漏れませんが、冷えない・暖まらない場合は、漏れている可能性があるため、販売店へご相談ください。
- アースや漏電しゃ断器が設置されていること。(感電の原因)



漏電や、けがを防ぎ  
家財などを守るために



## ⚠️ 注意

### ❌ 室内ユニットは

- ユニットの下に、他の電気製品や家財などを置かない。  
(水滴が落ちて、汚損や故障の原因)
- 風を動植物に直接当てない。
- 雷が鳴り出したら、運転を停止してエアコンに触れない。(感電の原因)
- 精密機器や食品、動植物、美術品の保存などに使わない。  
(品質低下などの原因)

### ❌ 室外ユニットは

- 側面や裏面のアルミ部分に触らない。  
(手を切る原因)
- 据付台が破損したまま、放置しない。  
(落下や転倒の原因)

### ❌ ドレンホースは

- 排水を確実にし、排水口をふさがない。  
(室内ユニットからの水漏れの原因)

### ❌ お手入れ時には

- お客様自身で、工具を使った分解掃除や、内部の洗浄はしない。  
(水漏れや故障、発煙、発火の原因)
- 室内ユニットのアルミ部分に触らない。  
(手を切る原因)
- 不安定な台に乗らない。

### ⚠️ お手入れ時には

- 必ず運転を停止し、電源プラグを抜く。  
(ファンが高速回転しているため、けがの原因)
- 前面パネルや天面グリルの水洗い後は、水気を十分ふき取る。(漏電の原因)

### ⚠️ 燃焼器具といっしょに 運転するときは

- こまめに換気する。  
(酸素不足による頭痛などの原因)
- 燃焼器具は、風が直接当たらない場所で使用する。(不完全燃焼の原因)

### ⚠️ 据え付けや移動のときは

- 可燃性ガスの漏れるおそれのない場所に、据え付けされていることを確認する。  
(発火の原因)



### 室内ユニットは

- 吹出口の奥に、指や棒などを入れない。  
(ファンが高速回転しているため、けがの原因)



### 冷やしすぎない

- おやすみのときなど、長時間、冷風を体に直接当てたり、冷やしすぎたりしない。(体調をくずす原因) 特にお子様や高齢者にはご注意ください。



### 室外ユニットは

- 吹出口に指や棒などを入れない。  
(ファンが高速回転しているため、けがの原因)
- 上に乗ったり、物を載せたりしない。  
(高層階のベランダに設置の場合、転落の原因)

ドレンホース

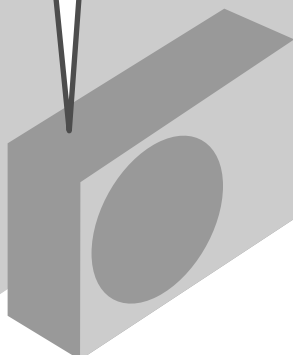

# 各部の名前と働き

## 室内ユニット

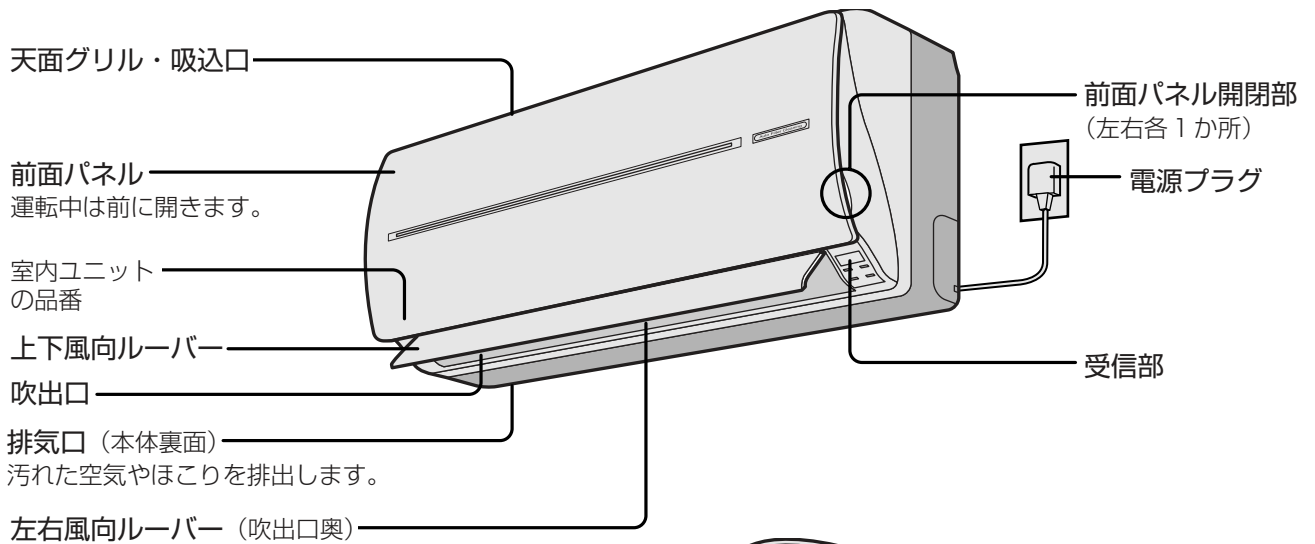

### 〈前面パネルを開けたとき〉

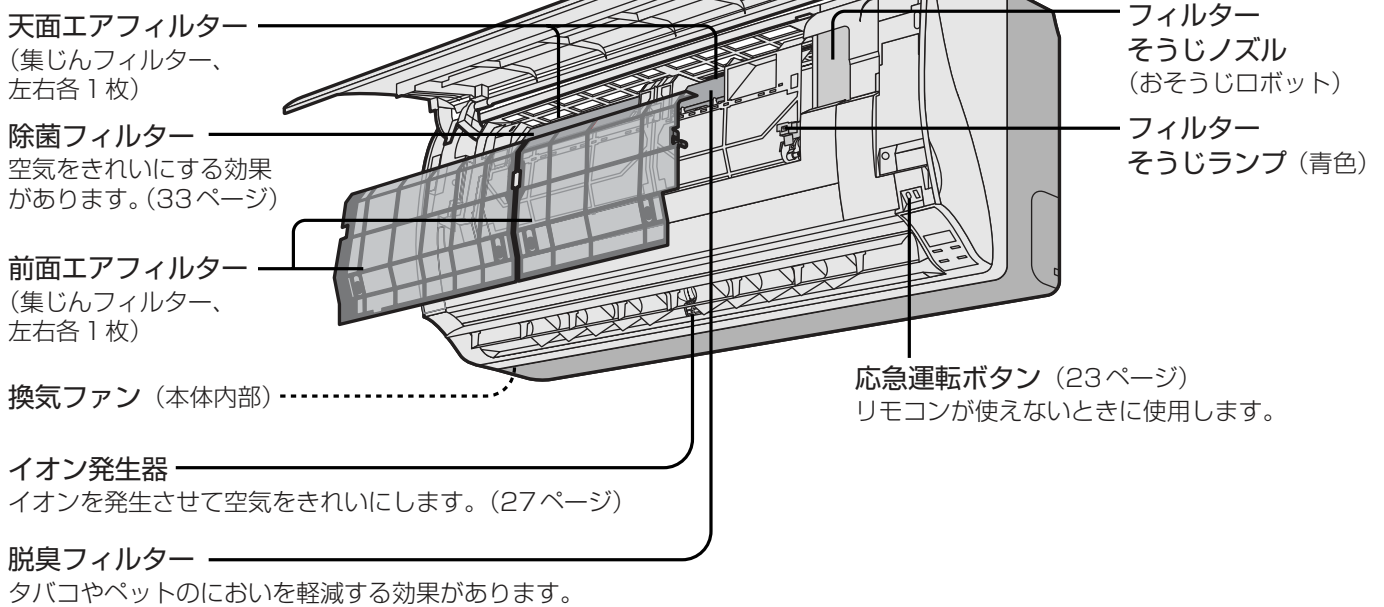

## 表示部



ランプ名	色	状態	お知らせしている内容
運転	緑	点灯	自動・暖房・冷房・除湿・除湿弱・エアークリーン運転中。(10ページ)
		点滅	自動・暖房運転開始時、または霜取り運転中。(28ページ)
タイマー	橙	点灯	入/切タイマーおよび、おやすみ切タイマー予約中。(14ページ)
		点滅	本体の異常時。(32ページ)
エアークリーン	緑	点灯	エアークリーン (換気・空気清浄) 運転中。(11ページ)
		点滅	前面パネルが開いているとき。エアークリーン運転の異常。(29ページ)
内部おそうじ	緑	点灯	本体内部おそうじ運転中。(24ページ)

## 室外ユニット

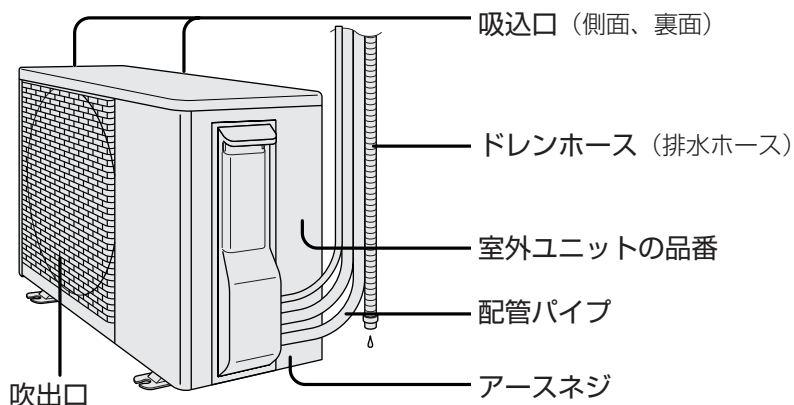

## リモコン

### 送信部

受信距離：  
正面で8m以内

必ず、室内ユニット  
に向ける

- 室内ユニット受信部へ信号を送ります。
- 受信は、音でお知らせします。

受信音	お知らせしている内容
ピー	運転を停止したとき。
ピッ	運転や設定、設定の取り消し。
ピピピッ	省エネ温度設定時の運転開始。

### 表示部

図は説明のため、すべての内容を表示しています。

〈ふたを開けたとき〉  
(開けた：9ページ)

- 運転切/入 (10ページ)
- 温度調節 (11ページ)
- パワフル運転 (12ページ)
- おやすみ切タイマー設定 (14ページ)
- 風量・風向設定 (13ページ)
- 手動おそうじ運転 (16ページ)
- タイマー設定 (9、15ページ)
- メニュー (20ページ)
- 診断  
修理時に使います。  
ふだんは使用しないでください。
- 時計 (9ページ)

運転切/入  
温度  
パワフル  
おやすみ

運転切換  
風量  
風向  
手動おそうじ  
換気(静)  
フィルタ  
本体内部  
エアークリーン  
タイマー設定  
空清  
すすむ  
予約  
選択  
もどる  
取消

1  
2  
3  
リセット  
時計  
診断  
メニュー

# 運転の前に…

## 確認と準備

### 付属品の確認

リモコン

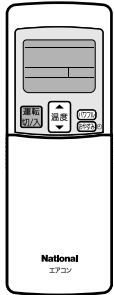

乾電池 (2個)

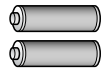

単4形  
アルカリ乾電池

リモコンホルダー

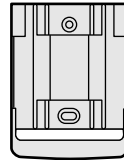

リモコンホルダー  
取付用ネジ (2本)



### 室内ユニット・室外ユニット周辺の確認

〈室内ユニット〉

- 吸込口や吹出口付近をタンスなどでふさいでいませんか？
- ドレンホースの排水口がふさがれていませんか？

〈室外ユニット〉

- 積雪や植木鉢などで、吸込口や吹出口をふさいでいませんか？
- 吹出口からの風が周囲の迷惑になっていませんか？
- 動植物に直接風が当たっていませんか？

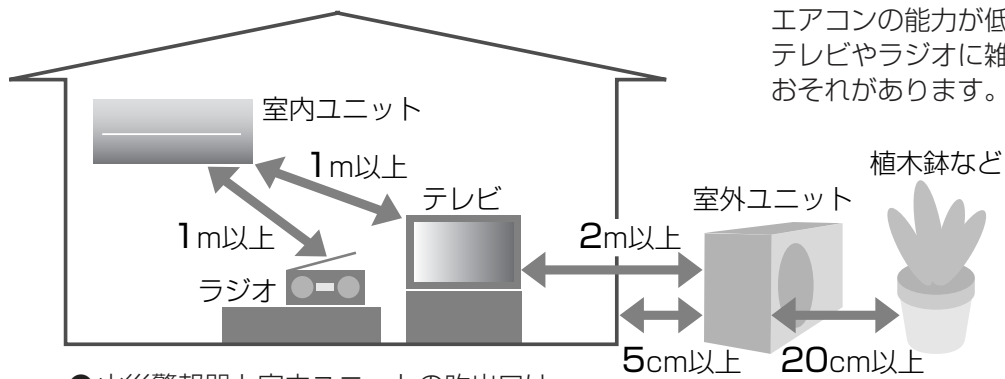

下図の距離をあげないと、エアコンの能力が低下したり、テレビやラジオに雑音が入るおそれがあります。

- 火災警報器と室内ユニットの吹出口は1.5m以上の距離をあげてください。

### 室内ユニットの準備

■ 電源プラグを差し込む

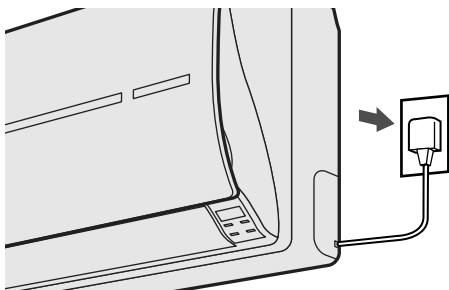

#### お知らせ

- 設置後、初めての運転時は、約4分間フィルターおそうじの動作チェックを行い、続いてリモコンの設定に従った運転をします。(動作中は、前面パネルを開けたり、運転を停止させないでください)
- 動作チェック後、タイマーランプが点滅したときは → 32 ページ



## リモコンの準備と取り扱い

### ■ 壁に掛けて保管するとき

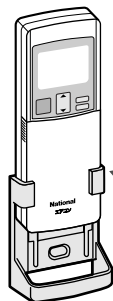
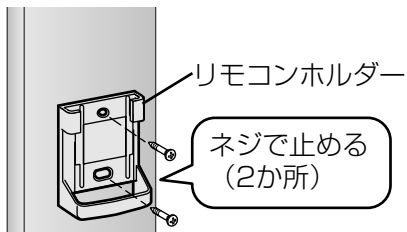

リモコンは  
上から差し込む

- 掛けたまま操作すると、受信しないことがあります。手に持って、本体受信部に向けてください。

### ■ ふたの開閉

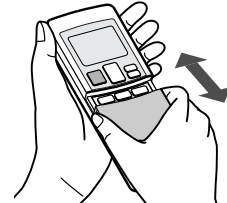

- ふたの両端に指をかけ、下に引く。

### ■ 乾電池の入れかたと時刻の合わせかた

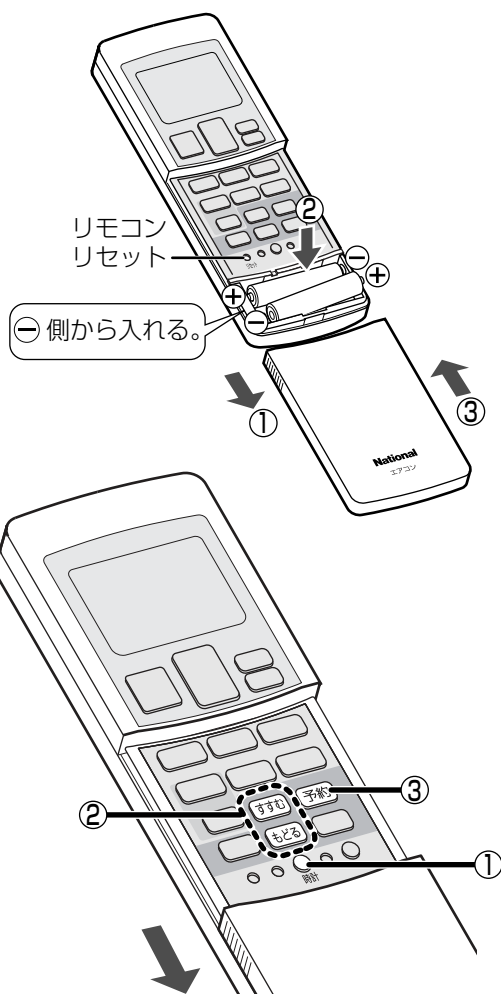

## 1 乾電池を入れる

- ① ふたを開け、さらに下に引いてはずす
- ② 乾電池を入れる
  - 表示が出ないときは、入れ直し、「リモコンリセット」ボタンを先の細いもので押す。
- ③ ふたを付け直す

リモコン表示部

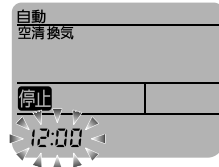

点滅

## 2 現在時刻を合わせる

- ① 押す
- ② 現在時刻を合わせる
  - 押し続けると早送りします。
  - 夜の12時は「0:00」。
- ③ 押す (時刻設定完了)



点滅



点滅



点灯

(例) 午後2時30分は、「14:30」

### お知らせ

- ボタン操作は30秒以内に行ってください。30秒を過ぎると、表示している内容で時刻が設定されます。

### ■ 乾電池の取り扱いについて

- 交換は、単4形アルカリ乾電池を2個同時にする。(マンガン乾電池では寿命が短くなります)
- 充電式 (Ni-Cd、ニッケル水素) などは使わない。(寸法・形状・性能の一部が異なるため)
- 長期間使用しないときは取り出す。(液漏れの防止)

### ■ 乾電池の寿命について

- 約1年です。(受信がしにくくなったときや、リモコンの表示が薄くなったときに交換)
- 付属の乾電池は、最初に使用するためにご用意しているもので、1年未満で消耗することがあります。

# 運転する

自動・暖房・冷房・除湿

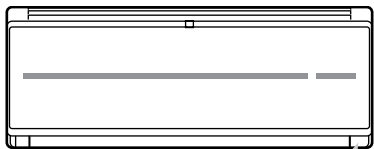

(緑)  
運転

1

## 運転の種類を選ぶ

運転切換

- 押すたびに

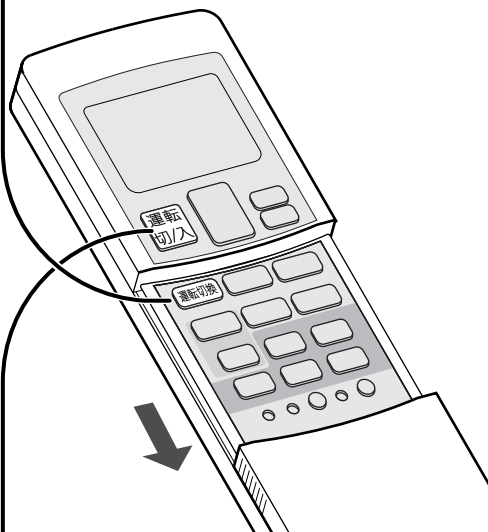
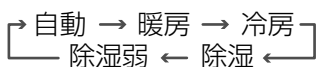

2

## 運転を開始

運転  
切/入

■ 停止するとき → 運転  
切/入



上手な使いかた

- 初夏などムシ暑く、ジメジメするときは「除湿」。  
湿度が下がると不快感も和らぎます。
- 寝ている間などは「除湿弱」。

### お知らせ

- お買い上げ時には、空気清浄と換気が同時に運転するように設定されています。

運転の種類を  
自動で選んでもくれる

## 自動



- 設定温度などに応じて、暖房・冷房・除湿のいずれかを自動で選びます。

寒いとき

## 暖房



- 運転開始時、しばらく風が出ないことがあります。  
(冷風が出るのを防ぐため)

暑いとき

## 冷房

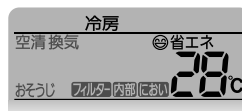

- 運転開始時、約1分間風が出ないことがあります。(本体内部に付着したにおいが出るのを防ぐため)

ジメジメするとき

## 除湿



- 除湿弱は、冷やしすぎを抑えて、湿気を取ります。
- 運転開始時、約1分間風が出ないことがあります。(本体内部に付着したにおいが出るのを防ぐため)

## 除湿弱

# エアーグリーン (換気・空気清浄)

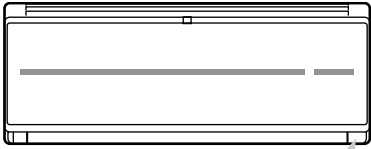

(緑)  
運転  
(緑)  
エアーグリーン

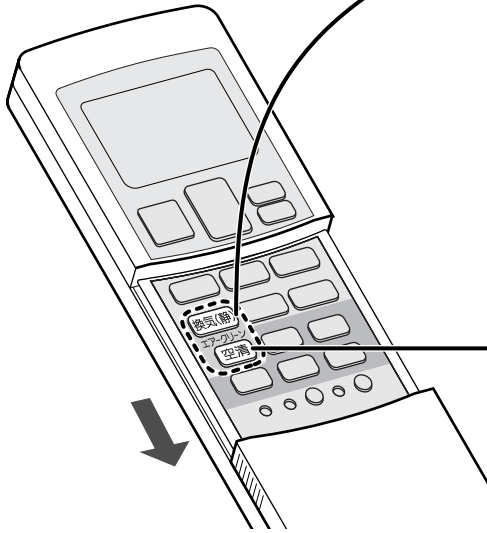

汚れた空気を外に出したいとき  
**換気**

花粉やほこりが気になるとき  
**空気清浄**

停止中に **換気(静)**

● 押すたびに

→ **換気**  
↓  
**換気-静** : 能力を抑えた静かな運転  
↓  
(取り消し)

● お買い上げ時には、空気清浄が同時に運転するように設定されています。

停止中に **空清**

● お買い上げ時には、換気が同時に運転するように設定されています。

運転する

## お願い

● 燃焼器具と併用するときは、窓を開け、こまめに換気をしてください。

■ 停止するとき → **運転切/入**

■ 冷房など同時運転中に、エアーグリーン (換気・空気清浄) を取り消すとき

→ 冷房などの運転中に **換気(静)** **空清** を押すと、同時運転の切・入ができます。



## 温度を調節する

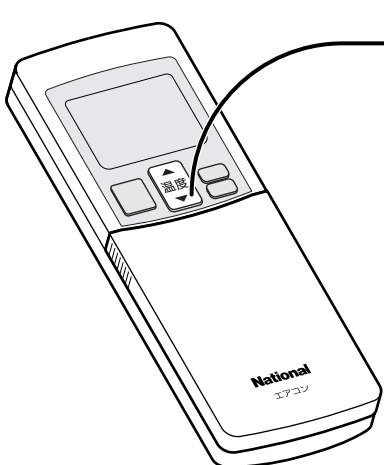

▲ 上がる  
**温度**  
▼ 下がる

● 押すたびに、1℃ずつ変わります。  
調節範囲 16℃～30℃

## お知らせ

● 冷房は28℃以上、暖房は20℃以下 (省エネ推奨温度) に設定すると、省エネ温度に設定したことをお知らせします。  
(運転開始時と運転中の受信音“ピピピッ”)

リモコン表示例



# 風量・風向を選ぶ

パワフル

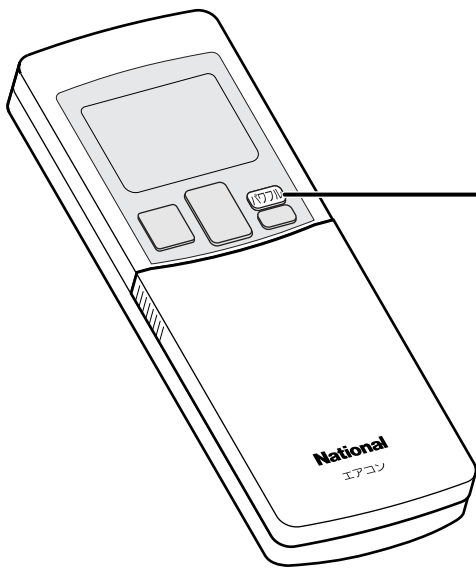

暖房感・冷房感をより強く感じたいとき

## パワフル

●暖房・冷房・除湿・空気清浄のみ

運転中に

パワフル

(「パワフル」の表示を確認)

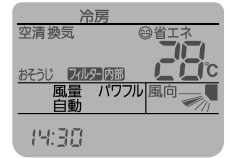

- 風量は自動となり、最初は、強い風ですばやく暖房、冷房、除湿。設定温度は、暖房で高め、冷房や除湿で低めになり、暖房感・冷房感を高めます。
- 風向（上下風向ルーバー）は、調節できます。

■取り消すとき

→ パワフル



上手な使いかた

- 「パワフル」は、お風呂上がりや帰宅時など、早く冷やしたい、暖めたいときに。

### お知らせ

- 「風量」を押すと、パワフルは取り消され、前に設定した風量になります。
- 除湿弱と換気だけの運転時には設定できません。

# 風量／風向

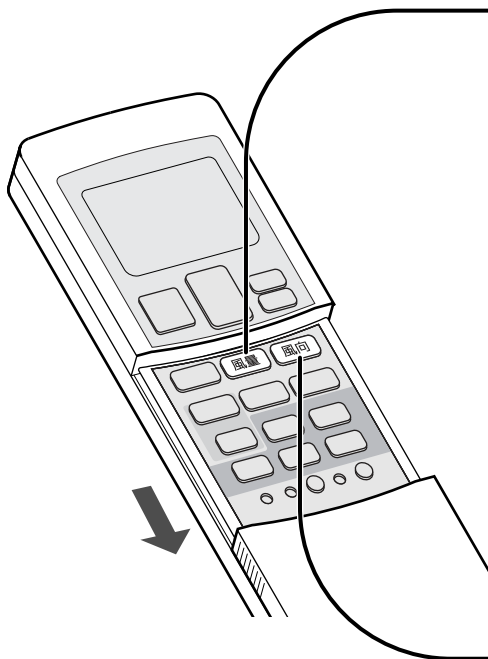

お好みの  
風量にしたいとき  
**風量**

お好みの  
風向にしたいとき  
**風向**  
(上下風向ルーバー)

## お知らせ

- 風量は、パワフルのとき、自動になり、調節できません。

運転中に

## 風量

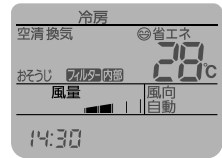

- 押すたびに

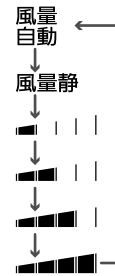

- 「風量自動」の風の動きは → (26ページ)
- 「風量静」は、能力を抑えた静かな運転です。

## お知らせ

- 換気だけの運転時には「風量自動」になり、調節できません。

運転中に

## 風向

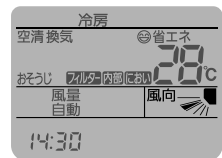

- 押すたびに

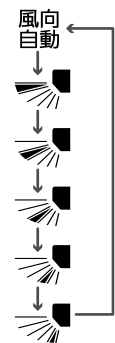

- 「風向自動」の風の動きは → (26ページ)

## 左右風向ルーバーは手で調節する

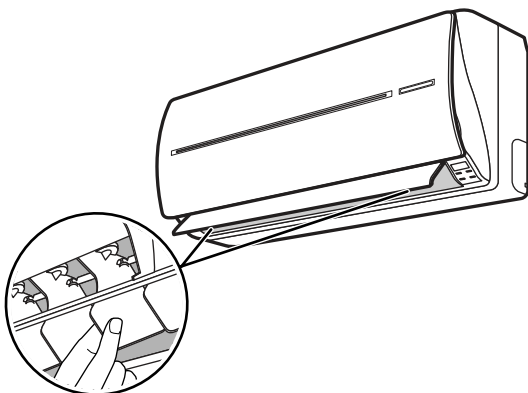

- 直接ルーバーを手で動かしてください。
- お守りください  
ファンが高速で回転しているため、奥の方まで指を入れないでください。



# タイマーを使う

選んだ予約時間後に、自動で運転を停止する「おやすみ切タイマー」と、予約した時刻に自動で運転の「入」「切」ができる「入タイマー」と「切タイマー」があります。「入/切タイマー」は、一度予約をすると、毎日繰り返されます。

## 〈運転例〉

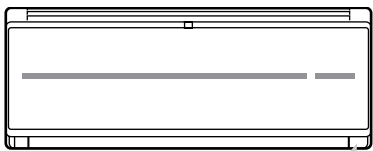
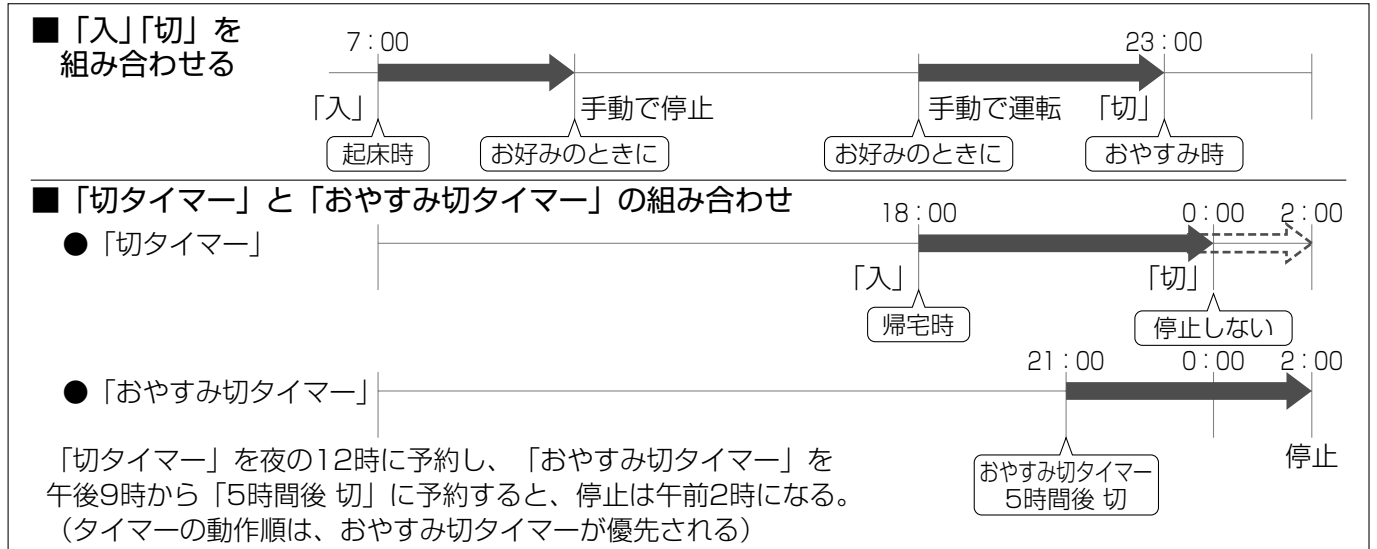

■ (橙) タイマー



予約した時間が  
たつと自動で停止  
**おやすみ  
切タイマー**

運転中に

おやすみ ①

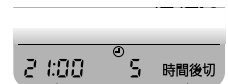

現在時刻

この場合は午前2時に  
停止します。

● 押すたびに

0.5時間後切 ←

↓

1時間後切

↓

2時間後切

↓

3時間後切

↓

5時間後切

↓

7時間後切

↓

9時間後切

↓

(取り消し)

## お知らせ

- 温度や風量・風向の設定が、リモコン表示に関係なく変わります。冷やしすぎ、暖めすぎを防ぐため、設定温度に近づいたときや、おやすみ切タイマー運転開始から約1時間後に…暖房時は約1℃下がり、冷房・除湿時は約1℃上がります。
- おやすみ切タイマーで停止すると、本体内部おそうじ運転は行いません。(24ページ)

予約の前に、現在時刻が合っていることを確認してください。(9ページ)

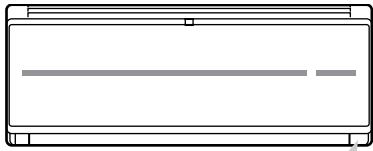

(橙)  
タイマー

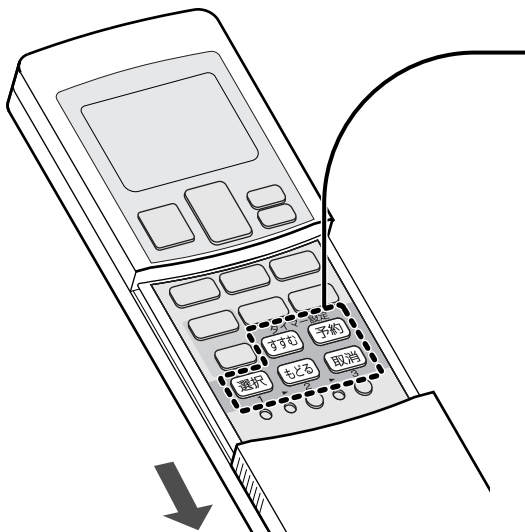

## 予約した時刻に 運転を自動で 入・切する 入/切 タイマー

### ■ 予約時刻の変更は →

予約と同じ手順 1～3 で変更する。

### ■ 予約の取り消しは →

**選択** で「入 $\odot$ 」または「切 $\odot$ 」を  
選んで **取消** を押す。

### お知らせ

- 入タイマーは、予約時刻に設定温度になるよう、早めに運転が始まります。(最長約 40 分前)
- 現在時刻は予約をすると、消えます。
- ボタン操作は、30 秒以内に行ってください。30 秒を過ぎると、元の表示に戻ります。

### ■ 入タイマー の予約

例：午前 7 時を予約する

1 **選択** を  
1 回押す



2 時刻を  
設定する

**すすむ**

**もどる**

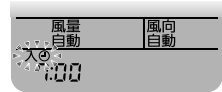

- 押すたびに 10 分単位で変わり、押し続けると早送りできます。(夜の 12 時は「0 : 00」)

3 予約する  
**予約**

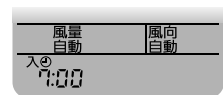

### ■ 切タイマー の予約

例：午後 11 時を予約する

1 **選択** を  
2 回押す



2 上記の手順  
2～3 で  
時刻を設定し  
予約する

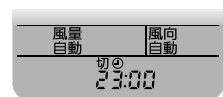

# おそうじ運転について

## ふだんはエアコンにおまかせ！

- エアフィルター
- 本体内部

• エアフィルターのホコリや汚れ、本体内部に付着したにおいの成分を自動で掃除。



## 汚れが気になったときは… (18ページ)

- 前面パネル
- 天面グリル

• 汚れがひどいときは、台所用洗剤（中性）を薄めて、つけ置き洗い。



## ふだんはおまかせ…



冷房と除湿、除湿弱の運転を停止した後…

### 本体内部おそうじ運転

- 室内ユニット内部を40℃以上に加熱・乾燥させて、におい成分を除去し、カビの繁殖を抑えます。(約60分～90分)
- 前面パネルは開き、上下風向ルーバーは閉じたまま運転します。

運転を停止した後や、運転中などに…

### フィルターおそうじ運転

- エアフィルターのホコリを、かき取って吸い取り、排出します。(約4分～24分)
- 前面パネルと上下風向ルーバーは、閉じたまま運転します。

● おそうじ運転は、運転条件 (24ページ) に基づいて動作します。

■ 途中で停止するとき →

運転  
切/入

- フィルターおそうじ運転を途中で停止したときは、掃除できなかった範囲を次に持ち越します。
- 本体内部おそうじ運転は、途中で停止しないでください。(効果がなくなるため)

### お知らせ

- エアフィルターの掃除は自動で行いますが、油分を含む汚れが多い環境でご使用になるときは、取りはずして水洗いなどをおすすめします。(22ページ) このような環境でご使用になるときは、手動でのフィルターおそうじ運転をおすすめします。(目安として2～3日に1回程度) フィルター全面を掃除するため、汚れがたまりにくくなります。
- フィルターおそうじ運転中に、前面パネルを開けないでください。途中で停止し、閉じて再運転しません。
- 本体内部おそうじ運転は、自動で動くのを取り消すことができます。(20ページ)

お好みの時刻に、  
フィルター  
おそうじ運転  
をしたいとき

## タイマー 予約

(おやすみ時など、  
フィルターおそうじ  
の音が気になるとき)

シーズンの  
終わりなど  
長期間使用  
しないとき

## 手動で 運転

# 10年たったら… (19ページ)

- 除菌フィルター
- 脱臭フィルター

● 約10年で効果はなくなります。  
水洗いはできませんので、  
汚れたら交換をおすすめします。



フィルターおそうじ運転のタイミングを1日1回、お好みの時刻に予約して運転させることができます。



- 1 5秒間押す**  
選択
- 2 掃除をする時刻に合わせる**  
すすむ または もどる
- 3 予約する**  
予約

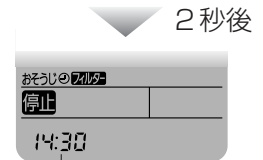
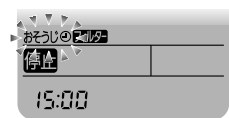
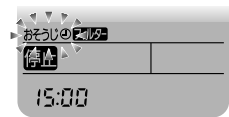
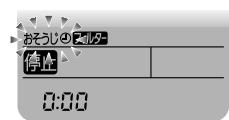

現在時刻に戻る

### ■ 予約時刻を確認するときは

→ **選択** を5秒間押す。(約30秒後、元の表示に戻る)

### ■ 予約を取り消すときは

→ ① **選択** を5秒間押す。② **取消** を押す。

● 掃除時刻になると、  
フィルターおそうじ  
運転を開始します。  
(約4分～24分間)

### お知らせ

- 室内ユニットのタイマーランプは点灯しません。
- 冷房中などに掃除時刻がくると、冷房などの運転を、一時中断します。
- 「入タイマー」や「切タイマー」(15ページ)と同時刻に予約できます。  
このときは、「フィルターおそうじ運転」が優先され、おそうじ運転終了後、タイマー運転します。

フィルター全面の掃除と本体内部の掃除で、次のシーズンもきれいにお使いいただけます。

### ■ フィルターおそうじ運転

フィルター

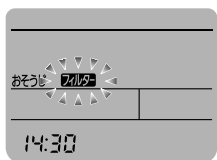

● 約50分間で、  
フィルターの  
全面を掃除  
します。

### ■ 途中で停止するとき

→ **運転  
切/入**

### ■ 本体内部おそうじ運転

本体内部



● 約90分間で、  
本体内部を  
掃除します。

### ■ 途中で停止するとき

→ **運転  
切/入**

# お手入れのポイント

- お手入れの前に、必ず運転を止め、電源プラグを抜いてください。

取りはずして  
水洗い！



- 汚れがひどいときは、台所用洗剤（中性）を薄め、つけ置き洗い。

## 汚れが気になったとき…

### 前面パネル

#### 1 前面パネルを開けてはずす

- ①止まるまで押し上げ、
- ②左（または右）に寄せ、
- ③手前に引いてはずす。  
（左に寄せた場合は右からはずす）

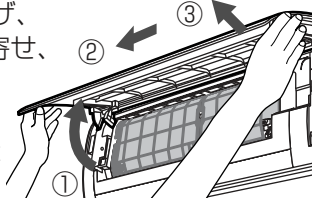

#### ■取り付けかた

- ①水平にして、
- ②灰色のアームを片側ずつ奥に押し込む。

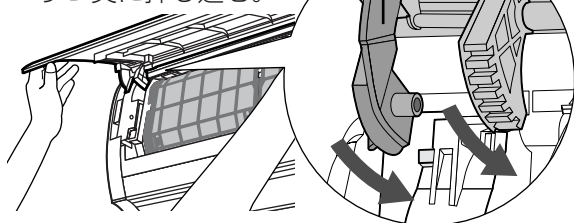

アーム（灰色）

前面パネル

前面エアフィルター

#### 2 天面グリルをはずす

- △部（左右2か所）を押し上げ、はずす。

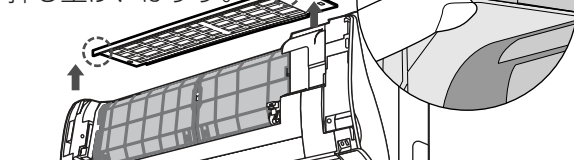

#### ■取り付けかた

- ①ガイドに沿わせ奥まで挿入する。
- ②△部（左右2か所）を押さえる。（“パチン”と音がするまで）

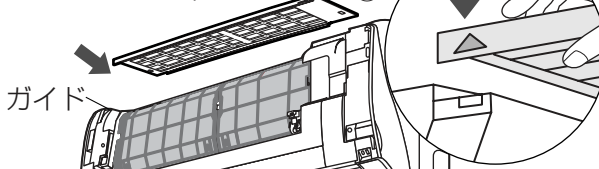

ガイド

#### 固定ツマミ

- （前面エアフィルター）  
左右に各2か所
- 上げると解除
  - 下げると固定

#### ツメ

- （前面エアフィルター）  
左右に各2か所



### 天面グリル

#### ■水洗いするときは…

柔らかい布やスポンジで、軽くふくように洗う。

次のものは使わない。（変色、変形、傷の原因）

- タワシのような堅いもの
- シンナーやみがき粉
- 漂白剤
- 40℃以上のお湯



#### ■乾かすときは…

水気を十分ふき取るか、陰干しする。

次のもので乾かさない。（変色や変形の原因）

- ドライヤー
- ストーブ
- 直射日光

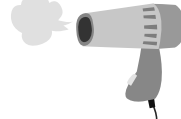



フィルターの交換を！



●水洗いはできません。

## 10年たったら…

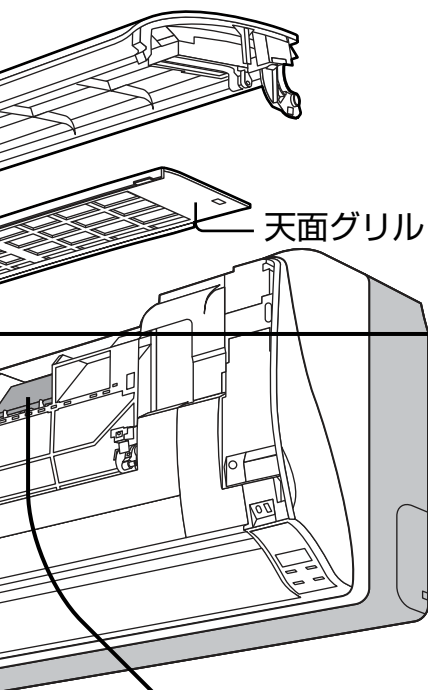

天面グリル

### 除菌 フィルター



別売品  
CZ-SAF5  
メーカー希望小売価格  
(税込)  
1,890円  
(2006年12月現在)

### 脱臭 フィルター

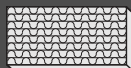

別売品  
CZ-SAD11  
メーカー希望小売価格  
(税込)  
2,100円  
(2006年12月現在)

### 本体・リモコン

#### 柔らかい布で からぶきする



- 化学ぞうきんなどを使うときは、その注意書きに従ってください。

- 別売品はお近くの販売店でお買い上げください  
松下グループのショッピングサイト「パナセンス」でもお買い求めいただけます。

**Pana Sense**

<http://www.sense.panasonic.co.jp/>

## 1 前面パネルを開ける

## 2 前面エアフィルターをはずす

- ① 橙色の固定ツマミ (2か所) を解除する  
●▲部を“カチッ”と音がするまで上げる。
- ② 両端の凹部に指をかけて、内側に押しながらか、手前に引く

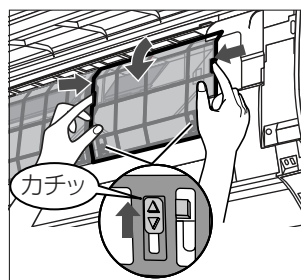

### ■取り付けかた

- ① 橙色の固定ツマミ (2か所) が上側 (解除側) になっていることを確認する
- ② 両端の凹部と本体の▶◀とが合うように取り付ける
- ③ 両端を“カチッ”というまで押さえる (ツメ (2か所) で固定されます)
- ④ 橙色の固定ツマミ (2か所) を下側 (固定側) に“カチッ”というまで下げる

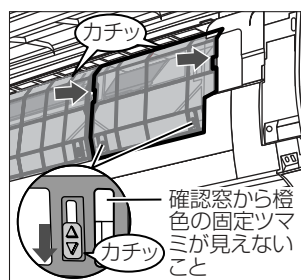
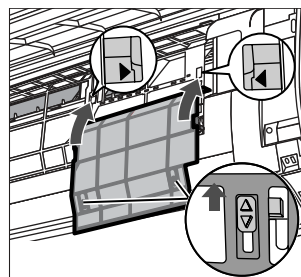

## 3 除菌フィルターと脱臭フィルターを交換する

- 不要のフィルターは、不燃物ゴミとして、地域のゴミ分別方法に従って廃棄してください。

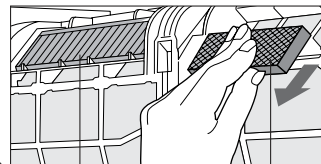

除菌フィルター      脱臭フィルター

### お知らせ

- フィルターそうじノズルが途中で止まって、エアフィルターがはずせないときはリセットをしてください。(22ページ)

お手入れのポイント

# 設定を変えたいとき

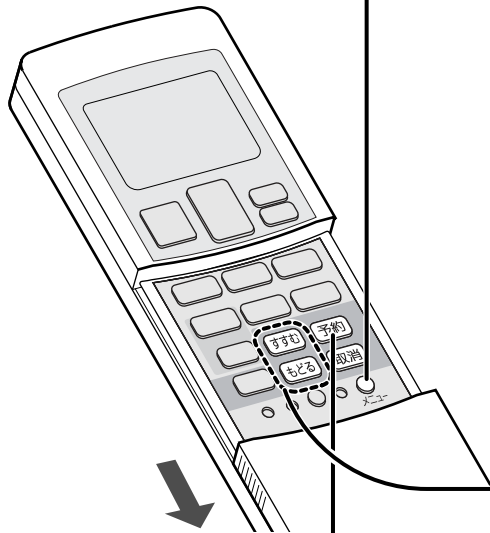
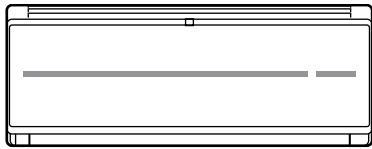

**1** 運転中または停止中に  
メニュー項目を選ぶ



項目を選ぶ

● 押すたびに表示が変わる。

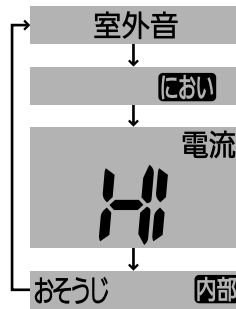

**2** もどる すすむ  
設定する

**3** 予約  
本体に向けて押し、  
確定させる

■ 途中で操作を中止するとき

→ 取消

## お知らせ

- ボタン操作は 30 秒以内に行ってください。30 秒を過ぎると、元の表示に戻ります。
- メニューで変更した内容は、乾電池を交換するとお買い上げ時の設定に戻ります。もう一度、設定してください。

項目

暖房時の室外運転音が  
気になるとき

室外音

運転開始時の  
においが気になるとき

におい

ブレーカー容量が  
足りないとき

電流  
Hi

本体内部おそうじ  
運転が自動で動く  
のを止めたいとき

おそうじ 内部

お好みに合わせて、お買い上げ時に設定している内容を変更することができます。

設定のしかた

ご注意

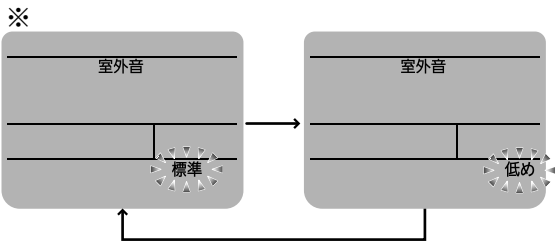

- 「室外音 低め」のときは、能力を制限するため、暖まるまで時間がかかる場合があります。
- 室温が設定温度に近いときなどは、「室外音 低め」を選んでも、運転音が下がらない場合があります。

冷房と除湿・除湿弱の風量自動で運転開始時には、本体内部についた、においが出るのを防ぐ「においカット機能」が設定されています。風量手動時にも「においカット機能」を設定し、においが出るのを防ぐことができます。

風量手動時の設定

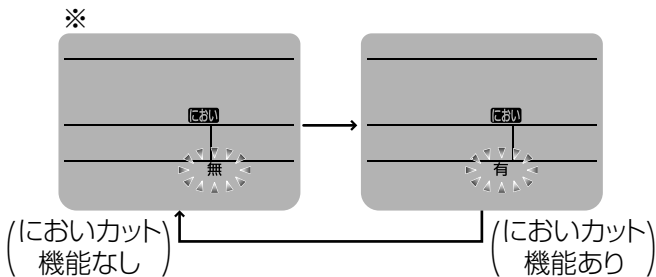

- 運転開始時、においを出したくないときは「におい 有」にします。(ただし、すぐに風が出ません。)
- 「におい 無」を設定すると、「におい自動 有」を表示し、風量自動時の設定を変更することができます。(28ページ)

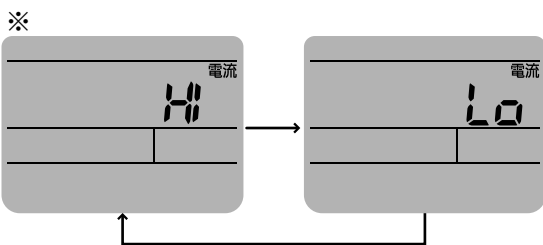

- 「電流Lo」に設定すると、暖房などの能力は低下します。

① 自動運転の設定

もどる すすむ

② 確定する

予約

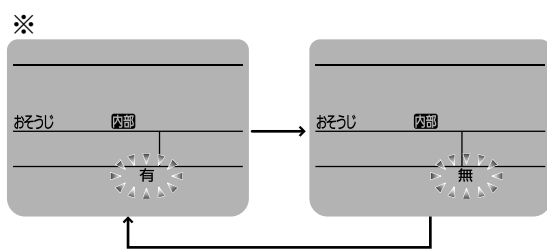

- 「おそうじ内部 無」のときは、1日1回手動運転してください。(16ページ)  
(においやカビが発生する場合があります。)
- 「おそうじ内部 有」と「おそうじ内部 切 無」を設定すると、自動で掃除はしますが、切タイマーで停止したときのみ掃除をしません。

● 「おそうじ内部 有」を設定したときは

① 切タイマー時の設定

もどる すすむ

② 確定する

予約

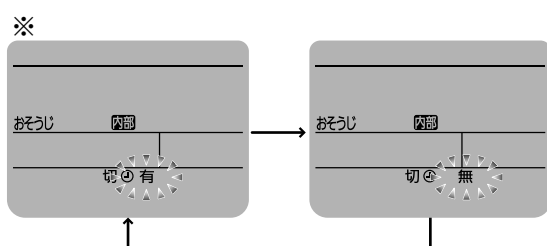

※は、お買い上げ時の設定です。

# こんなときは…

## 油分を含む汚れが多い環境でご使用になるときは

エアフィルターの掃除は自動で行いますが、取りはずして水洗いなどをおすすめします。

- 目安として2～3日に1回程度、手動でのフィルターおそうじ運転をおすすめします。(16ページ) フィルター全面を掃除するため、汚れがたまりにくくなります。

### 室内ユニットに向けて

**フィルター** を押す

約50分間でフィルターの全面を掃除します。

- それでも汚れが気になってきたら、取りはずして水洗いしてください。

- ① 前面エアフィルターをはずす。(19ページ)
- ② 天面エアフィルターをはずす。
- ③ 台所用洗剤(中性)を薄め、つけ置き洗いをする。その後、よくすすぎ十分に乾かしてください。

### 天面エアフィルターの取り付けかた

両端から“カチッ”と音がするまで押し込む。

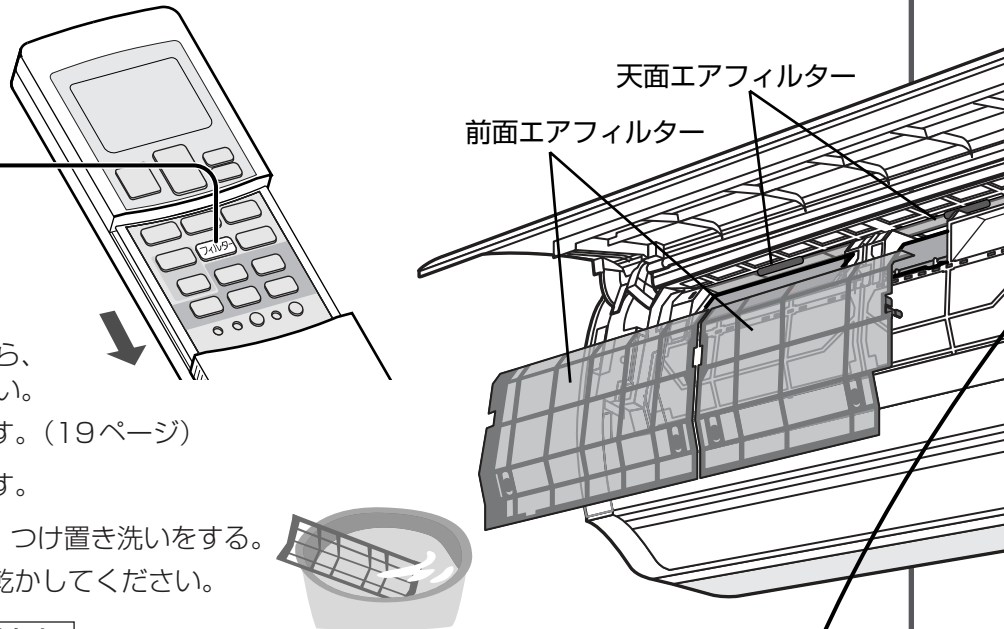
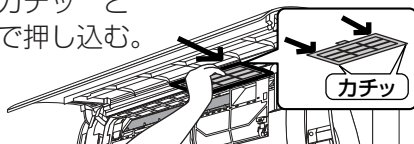

## フィルターおそうじノズルが右端にないとき (リセットのしかた)

リモコンでリセットしてください。

### 1 前面パネルを閉じる

- 閉じないとリセットできません。

### 2 約5秒間押す

**フィルター**

- 受信音が鳴り、「ノズルリセット」が表示される。(フィルターおそうじランプが右端で消灯したらリセット完了)

### お知らせ

- リセットができないときは、お買い上げの販売店へご連絡ください。

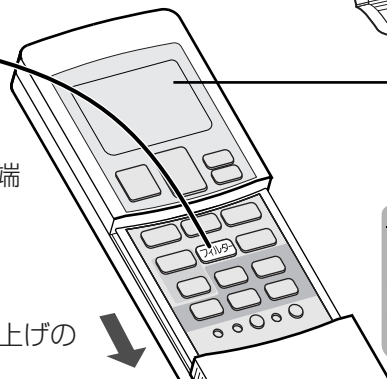
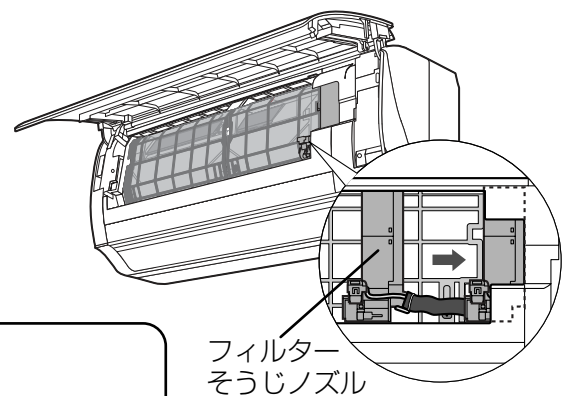

## リモコンの紛失や、乾電池が切れたとき

本体で応急運転ができます。

### 1 電源プラグを差し込む

### 2 前面パネルを開けて、「応急運転」を押す

■ 停止するとき → もう一度押す。

リモコンは、お近くの販売店でお買い求めください。  
品番：CWA75C3024X  
メーカー希望小売価格（税込）：3,990円  
（2006年12月現在）

#### お知らせ

- 運転の種類は自動となり、温度調節などはできません。
- 設定温度や風向は、リモコンで設定していた温度や風向になり、風量は自動になります。（いったん電源プラグを抜き差しすると、設定温度は25℃、風向は自動になります）
- 応急運転を5秒間押すと、強制冷房運転になります。（据付工事業者用ですので、ふだんは使用しないでください）

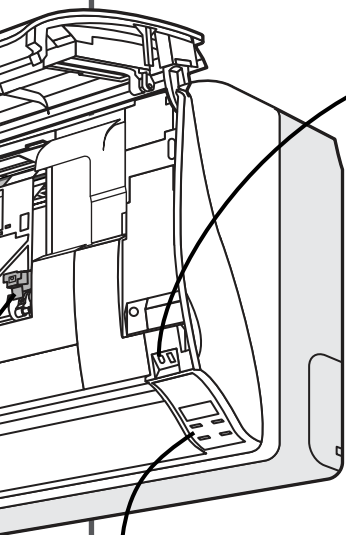

## 室内ユニット表示部（ランプ）の明るさを変えたいとき

おやすみ時など、明るさが気になるときに暗めに設定できます。

### 室内ユニットに向けて

予約 を5秒以上押す（受信音“ピッ”）

■ 元に戻すとき

もう一度 予約 を5秒以上押す。

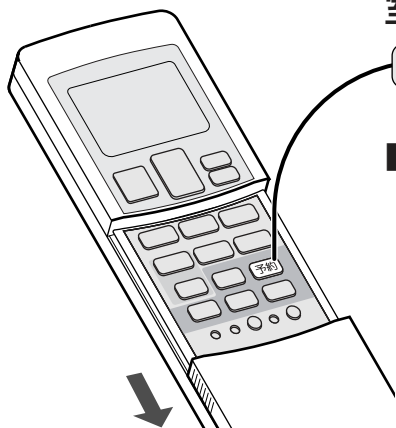

## 1つの部屋で2台のエアコンを使いたいとき

- リモコンの設定を変更して、混信を防ぐことができます。お買い上げの販売店にご相談ください。

## 停電になったとき

- 運転中は停止します。通電後、改めて運転してください。
- タイマー予約は、取り消されます。通電後、もう一度予約してください。（15ページ）



# おそうじ機能について

お買い上げ時は、「フィルターおそうじ運転」「本体内部おそうじ運転」「においかット機能」が自動で働くように設定されています。

## 運転の種類

## 本体の動作

## 運転条件

### フィルター おそうじ運転

エアフィルターにたまったホコリをフィルター  
そうじノズルでかき取ってから吸い取り、  
屋外へ排出します。(運転時間：約4分～24分)



〈横から見たとき〉

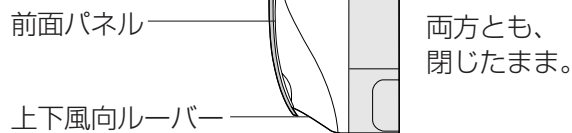

#### お知らせ

- 緑が点灯しているときは、  
フィルターおそうじ運転の後、  
本体内部おそうじ運転を  
行います。



#### 〈条件①〉

2時間以上、冷房などを運転して  
停止したとき。  
(おやすみ切タイマーで停止した  
ときは、毎回運転しません)

#### 〈条件②〉

汚れがたまり、次の使用状況で冷房  
などを停止したとき。

- 冷房などを、2時間未満で停止  
することをくり返す。
- おやすみ切タイマーで毎回停止  
する。

#### 〈条件③〉

冷房などの連続運転中に、汚れが  
たまったとき、冷房などを中断して  
運転します。

### 本体内部 おそうじ運転

内部に付着したにおい成分を、送風→暖房→  
送風の運転で除去し、カビの成長を抑えます。  
(運転時間：約60分～90分)



〈横から見たとき〉

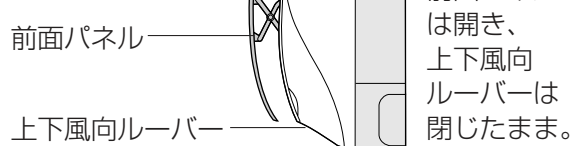

#### 〈条件〉

30分以上冷房や除湿、除湿弱を  
運転して、停止したとき。  
(おやすみ切タイマーで停止した  
ときは、運転しません)

### におい カット機能

内部に付着した、生活臭などのにおい成分を、  
除湿水で洗い流し、においが出るのを防ぎます。  
(運転開始から約1分間は、風が出ません)



〈横から見たとき〉

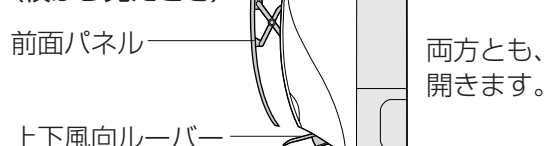

#### 〈動作条件〉

- 冷房と除湿、除湿弱の  
風量自動のとき。

## 運転例

フィルターおそうじ運転時間：約4分～24分

リモコン操作	▼ 停止			
本体の動作	冷房 (2時間以上)	フィルター おそうじ (約4～24分間)	本体内部 おそうじ (約60～90分間)	停止

フィルターおそうじ運転時間：約8分

リモコン操作	▼ 停止		▼ 停止		
本体の動作	冷房 (20分)	停止	除湿 (20分)	フィルター おそうじ (約8分間)	停止

→ [汚れがたまったら]

- 初回のみ、前回のフィルターおそうじ運転終了から、冷房などの運転時間の合計が24時間経過後に停止したとき。

フィルターおそうじ運転時間：約8分

本体の動作	冷房 (連続運転)	フィルターおそうじ (約8分間)	冷房 (連続運転)
-------	--------------	---------------------	--------------

→ [汚れがたまったら]

- 初回のみ、冷房などの連続運転時間が24時間になったとき。

本体内部おそうじ運転時間：約60分～90分

リモコン操作	▼ 停止		
本体の動作	冷房 (30分以上)	本体内部おそうじ (約60～90分間)	停止

↑  
本体内部おそうじ運転の前に、  
フィルターおそうじ運転を行う  
ことがあります。

## しくみ

- 掃除はエアフィルター全面に対して、少しずつ行われます。(全面の掃除は約50分間かかります)
- 運転条件①のときの運転時間は、フィルターが汚れているほど長くなります。冬場はホコリが舞い上がるため、汚れていると判断し、運転時間が長くなることがあります。(最長約24分)
- フィルターの汚れ度合いは、
  - 冷房などの運転時間・風量によって決まります。
  - 電源プラグを抜いても、本体で記憶しています。
- 運転を途中で停止したとき、残った汚れは次の運転時に掃除します。

- 運転時間は、冷房などの運転を弱い風量で長時間運転しているときほど長くなります。
- においの成分は換気運転で屋外へ排出します。
- おやすみ切タイマーで毎回停止しているときは、1日1回手動で運転してください。  
(においやカビが発生する場合があります)
- 運転中は、室内の温度や湿度が上がる場合があります。

〈動作例〉約1分間、風を止める

リモコン操作	▼ 開始				▼ 停止	
本体の動作	停止	においカット (約1分間)	冷房	停止	停止	

### お知らせ

- 風量手動時にも、動作させることができます。  
(20ページ)

- 運転開始時は約1分間風を止め、その間に、においの成分を除湿した水分といっしょに屋外へ洗い流します。
- 運転中は設定温度に近づくと、においが出るのを防ぐため、風が出たり止まったりを繰り返すことがあります。(パワフル設定中も同様に働きます)

# 運転のしくみと風の動き

より快適にお使いいただくために、知っておいてください。  
 運転条件以外で運転すると保護装置が働いて、停止することがあります。

運転の種類としくみ		風の動き（風量や上下の風向を自動で使うとき）	
暖房	<ul style="list-style-type: none"> <li>●運転条件 屋外温度 24℃以下</li> <li>●運転開始時 運転ランプが点滅。 冷たい風が出るのを防ぐため、しばらく風が出ないことがあります。</li> <li>●霜取り運転中 屋外温度が低く、湿度が高いとき、室外ユニットについての霜を溶かす間は、運転ランプが点滅し、風が止まります。（最長約 12 分間） 溶けた霜は室外ユニットから排水します。</li> </ul>	パワフル	
	自動（風量・風向）		
冷房	<ul style="list-style-type: none"> <li>●運転条件 設定温度 20℃以上、 室内湿度 90%以下、 屋外温度 21℃～43℃</li> <li>●風量自動の運転開始時 本体内部についた生活臭（化粧品やペット臭など）が風とともに出るのを防ぐため、約 1 分間風が出ません。（においカット機能）</li> <li>●パワフル、風量自動時の運転中 ムダを省くため、室温が設定温度に近づくと、風が出たり、止まったりを繰り返すことがあります。</li> </ul>	パワフル	
	自動（風量・風向）		

運転の種類としくみ

風の動き（風量や上下の風向を自動で使うとき）

除湿

- 運転条件：屋外温度 16℃以上
- 室温が設定温度に近づくまでは冷房運転。近づくとき、ごく弱い風量で湿気を取り除きます。
- 風量自動の運転開始時  
本体内部についた生活臭が風とともに出るのを防ぐため、約 1 分間、風が出ません。（においカット機能）
- 風量自動の運転中  
ムダを省くため、室温が設定温度に近づくとき、風が止まります。（約 5 分間）その後、風が出たり止まったりを繰り返します。室内温度が設定温度より高くなると、元の風量で運転します。

パワフル



自動  
(風量・風向)



除湿弱

- 運転条件：屋外温度 16℃以上
- 室温が設定温度に近づくまでは冷房運転。近づくとき、除湿より弱い風量で、冷しすぎを抑えて湿気を取り除く運転になります。（除湿量は少なくなります。）
- 風量自動の運転開始時  
本体内部についた生活臭が風とともに出るのを防ぐため、約 1 分間、風が出ません。（においカット機能）
- 風量自動の運転中  
ムダを省くため、室温が設定温度に近づくとき、風が止まります。（約 5 分間）その後、風が出たり止まったりを繰り返します。室内温度が設定温度より高くなると、元の風量で運転します。

自動  
(風量・風向)



エアークリーン

空気清浄

- イオン発生器から発生したイオンが、空気中の花粉やほこりを帯電させ、エアフィルターでキャッチして、空気をきれいにします。

パワフル



自動  
(風量・風向)

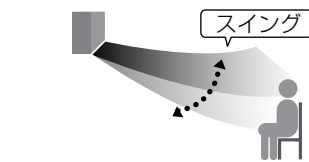

換気

- 汚れた空気を屋外に排気します。
- 換気扇のような強力な換気能力はありません。

自動  
(風量・風向)

自動

- 屋外・室内・設定の各温度に応じて、暖房・冷房・除湿のいずれかを自動で選び、約 30 分ごとに自動で選びなおします。
- 運転開始時  
運転の種類を選ぶため、運転ランプが約 30 秒間点滅します。

■ 上下風向ルーバーの可動範囲（目安）

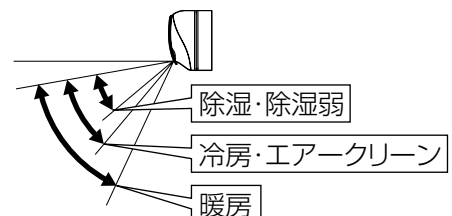

運転のしくみと風の動き

# 故障かな？

お問い合わせや修理を依頼される前に、まずご確認ください。

## フィルターおそうじ運転をしない

- 冷房などの運転状況やフィルターの汚れに応じるため、毎回運転しません。
- 前面パネルが開いていると、安全のため運転しません。

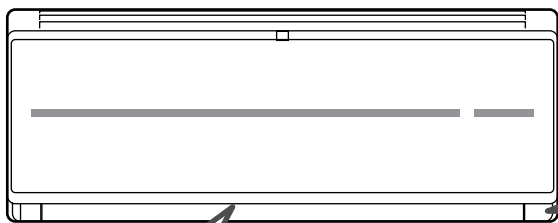

## 停止後、勝手に動き出す

- フィルターおそうじ運転や、本体内部おそうじ運転をするためです。(16、24ページ)

## 「ポコポコ」という音がする

- 屋外に強い風が吹いているときや、室内の換気扇をまわしているとき、ドレンホース内の水分が逆流し、音がすることがあります。お近くの販売店で、逆流防止部材をお買い求めください。

## 運転開始時、すぐに風が出ない

- 冷房や除湿時は、室内ユニットに付着した生活臭が、風とともに出るのを防ぐためです。約1分間お待ちください。
  - ➔ すぐに風を出したいときは、「におい無」の設定後、「におい自動無」を設定してください。(20ページ)
- 暖房時は室内温度が低いとき、冷たい風が出るのを防ぐためです。風が暖まるまでお待ちください。

## 運転ランプが点滅する

- 自動運転開始時に、運転の内容を選んでいるときや、暖房運転の開始時や霜取り運転中に点滅します。そのままお待ちください。

タイマーランプ（橙）が点滅しているときは、異常をお知らせしています（32ページ）

## 室外ユニットから水や湯気が出る

- 暖房時には、室外ユニットで除湿した水が出ます。また、屋外温度が低く湿度が高いとき、室外ユニットに霜がつきます。その霜が溶けて水や湯気となって出るためです。排水工事が必要なときは、お買い上げの販売店にご相談ください。

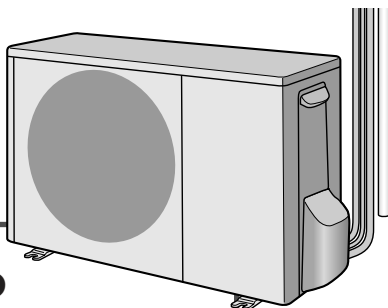

## 入タイマー時刻よりも早く運転を開始する

- 予約時刻に室温が設定温度になるように、早めに運転を始めます。(最長約40分前)



	症状	原因→対応
フィルターおそうじ運転	運転しない	<ul style="list-style-type: none"> <li>●弱い風量で運転を続けていたときは、フィルターの汚れが少ないと判断し、冷房などの運転時間が長くてもおそうじ運転を行わないことがあります。</li> <li>●異常が発生していませんか？（タイマーランプ点滅） →異常の内容を確認してください。（32ページ）</li> </ul>
	冷房中などに運転する	<ul style="list-style-type: none"> <li>●冷房など24時間を超える連続運転中に自動で運転します。 →約8分間で自動終了し、冷房などの運転に戻ります。（24ページ）</li> </ul>
	運転時間が長い （フィルターそうじランプの往復回数が多い）	<ul style="list-style-type: none"> <li>●運転の前にフィルターそうじノズルをいったん右端に戻す分長くなります。</li> <li>●自動での運転時間は最長約24分です。前回、掃除できなかった分が持ち越されることがあります。 （電源プラグを抜いても汚れ度合いは記憶されています）</li> <li>●強い風量で運転していると、フィルターの汚れが多いと判断し、運転時間は長くなります。</li> </ul>
	運転時間が短い （フィルターそうじランプの往復回数が少ない）	<ul style="list-style-type: none"> <li>●弱い風量で運転していた場合は、フィルターの汚れが少ないと判断し、運転時間は短くなります。</li> <li>●手動で運転した後は、エアフィルターの全面を一度に掃除し、本体が記憶している汚れ度合いをリセットするため、短くなる場合があります。</li> </ul>
	途中で運転音が変わる	<ul style="list-style-type: none"> <li>●運転中は換気運転を同時に行います。このとき、ほこりなどが排気口で詰まらないように、定期的に換気の風量を強くしたり、終了直前に換気の運転方法を変えたりするためです。</li> </ul>
	エアフィルターに汚れが残っている	<ul style="list-style-type: none"> <li>●掃除を効果的に行うため、少しずつ段違いに掃除しているためです。</li> <li>●油汚れやタバコのヤニは、取りきれない場合があります。 →エアフィルターのお手入れをしてください。（22ページ）</li> </ul>
本体内部おそうじ運転	運転しない	<ul style="list-style-type: none"> <li>●本体内部おそうじ運転を取り消していませんか？ →自動で運転するように設定を変更してください。（20ページ）</li> <li>●異常が発生していませんか？（タイマーランプ点滅） →異常の内容を確認してください。（32ページ）</li> </ul>
フィルターランプ	動かない	<ul style="list-style-type: none"> <li>●運転の開始から、フィルターそうじノズルが動き出すまで約30秒かかる場合があります。</li> </ul>
	右の端でいったん停止する、停止時間が一定でない	<ul style="list-style-type: none"> <li>●フィルターそうじノズルの中にある吸引ノズルが掃除位置に移動する間、右端で停止します。吸引ノズルの移動時間は場合により異なります。（約5～70秒） →しばらくお待ちください。</li> </ul>
その他のランプ	エアークリーンランプ（緑）が点滅する	<ul style="list-style-type: none"> <li>●前面パネルが開いていませんか？ 空気清浄の運転は止まり、正しく運転することができません。 →前面パネルを閉じてください。</li> </ul>



# 故障かな？

お問い合わせや修理を依頼される前に、まずご確認ください。

	症状	原因→対応
本体	よく冷えない、暖まらない	<ul style="list-style-type: none"> <li>●「風量静」で運転していませんか？室温や屋外温度によって設定温度にならないことがあります。 →風量を変更するか、パワフル運転をおすすめします。(12ページ)</li> <li>●屋外の熱を取り入れて暖房するため、屋外温度が0℃以下になると暖房能力は低下します。→他の暖房器具との併用をおすすめします。</li> <li>●室内・室外ユニットの吹出口・吸込口をふさいでいませんか？ →周辺の障害物を取り除いてください。(8ページ)</li> <li>●換気扇やガスコンロを使用していませんか？</li> <li>●「電流 Lo」を設定していませんか？電流が低くなる分、冷えや暖まりが悪くなる場合があります。(20ページ)</li> </ul>
	暖まるまでに時間がかかる	<ul style="list-style-type: none"> <li>●「室外音低め」を設定していませんか？運転開始時の暖房能力を制限しているため、設定温度に到達するまで時間がかかります。(20ページ)</li> </ul>
	冷房や除湿・除湿弱時、霧が出ているように見える	<ul style="list-style-type: none"> <li>●部屋の空気が、エアコンの冷たい風で冷やされて霧状になるためです。</li> </ul>
	吹出口などに露が付く	<ul style="list-style-type: none"> <li>●冷房や除湿、除湿弱時に、設定温度を20℃未満にしていませんか？ →20℃以上にしてください。</li> <li>●本体内部おそうじ運転を途中で停止し、続けて冷房や除湿、除湿弱運転をすると、本体内部や吹出口などに露が付くことがあります。 →冷房や除湿、除湿弱運転するときは、間をおいて行ってください。</li> </ul>
	温度調節や風量設定ボタンなどで運転する	<ul style="list-style-type: none"> <li>●リモコンの表示を確認してください。停電時など、リモコンの表示と運転が一致していないときに、ボタンを押すとリモコンの表示内容が送信されるためです。→運転切/入ボタンで停止してください。</li> </ul>
	タイマー予約時刻になっても運転や停止しない	<ul style="list-style-type: none"> <li>●現在時刻は合っていますか？→正しく合わせて再度、予約を行ってください。(9、15ページ)</li> </ul>
	室内ユニット周辺の天井や壁が黒く汚れる	<ul style="list-style-type: none"> <li>●空気中のちりやほこりがエアコンによる空気の循環や静電気で壁などに付着するためです。→エアコン周辺も、こまめにお掃除することをおすすめします。</li> </ul>
	前面パネルが開かない	<ul style="list-style-type: none"> <li>●運転開始時はパネル位置を元に戻してから開くため、すぐに開きません。</li> <li>●前面パネルが確実に取り付けられていますか？左右の灰色のアームが軸にはまっていないと開きません。 →確実に取り付けられているか確認してください。(18ページ)</li> </ul>
	停止時、上下風向ルーバーが閉じない	<ul style="list-style-type: none"> <li>●運転中に上下風向ルーバーを手で動かしていませんか？ →本体電源リセットボタンを押してください。(7ページ)</li> </ul>
	停止時、前面パネルが閉じない	<ul style="list-style-type: none"> <li>●本体内部おそうじ運転していませんか？(24ページ)</li> </ul>
リモコン	受信しない	<ul style="list-style-type: none"> <li>●乾電池が消耗していたり、使用推奨期限が近くありませんか？ →乾電池を交換してください。(9ページ)</li> <li>●インバーター照明があるお部屋では信号を受け付けられないことがあります。→お買い上げの販売店にご相談ください。</li> </ul>
	表示が薄い、出ない	<ul style="list-style-type: none"> <li>●乾電池が消耗していませんか？→乾電池を交換してください。(9ページ)</li> <li>●+-が逆になっていませんか？→+-は正しく入れてください。(9ページ)</li> </ul>
	タイマー予約ができない	<ul style="list-style-type: none"> <li>●時刻表示「12:00」が点滅していませんか？ →現在時刻を合わせてください。(9ページ)</li> </ul>

	症状	原因→対応
風	運転開始時、風が出ない	<p>〈冷房と除湿・除湿弱の風量自動設定時〉</p> <ul style="list-style-type: none"> <li>●生活臭が風とともに出るのを防ぐためです。 →約1分間お待ちください。</li> </ul> <p>〈暖房時〉</p> <ul style="list-style-type: none"> <li>●室内温度が低いとき、冷たい風が出るのを防ぐためです。 →風が暖まるまでお待ちください。</li> </ul>
	すぐに冷風・温風が出ない	<ul style="list-style-type: none"> <li>●停止後すぐに再運転したときは、エアコン保護のため約3分間、送風になります。 →お待ちください。</li> </ul>
	風がにおう	<ul style="list-style-type: none"> <li>●じゅうたんや衣類などにしみこんでいる生活臭が、空気の循環によって出てくることがあります。 →気になるときは、販売店にご相談ください。</li> <li>●冷房や除湿から暖房に切り換えた場合、約5分間ににおうことがあります。</li> </ul>
	運転中に風が止まる	<p>〈冷房のパワフル・風量自動設定時〉</p> <ul style="list-style-type: none"> <li>●ムダを省くため、室温が設定温度に近づくと、風が出たり止まったりを繰り返すことがあります。</li> </ul> <p>〈除湿・除湿弱時〉</p> <ul style="list-style-type: none"> <li>●室内温度が設定温度に近づいたときに、約5分間、運転を停止します。その後、風が出たり止まったりを繰り返すことがあります。</li> </ul> <p>〈暖房時〉</p> <ul style="list-style-type: none"> <li>●室外ユニットに付いた霜を溶かしている間風が出ません。(霜取り運転) →しばらくお待ちください。(最長約12分間)</li> </ul>
音	“ブシュッ” という音	<ul style="list-style-type: none"> <li>●霜取り運転時や運転停止時に、エアコン内部の冷媒ガスの流れが切り換わるときの音です。</li> </ul>
	“ピシッ” “パキッ” という音	<ul style="list-style-type: none"> <li>●温度変化でエアコンの樹脂部分が伸び縮みするときの音です。</li> </ul>
	水の流れるような “シャー” “ポコポコ” という音	<ul style="list-style-type: none"> <li>●エアコン内部に冷媒ガスが流れているためです。</li> </ul>
	“ゴー” という音	<ul style="list-style-type: none"> <li>●フィルターおそうじ運転開始時や、本体内部おそうじ運転中に換気運転している音です。</li> <li>●エアークリーン運転で換気している音です。 →「換気-静」を選ぶと、「換気」より静かな音になります。</li> </ul>
	“バタバタ” “ガクガク” という音	<ul style="list-style-type: none"> <li>●エアフィルターが正しく取り付けられていないと、フィルターおそうじ運転時に、フィルターおそうじノズルが当たって音がすることがあります。 →エアフィルターの取り付けを確認してください。(19ページ)</li> </ul>
	“ブーン” という音	<ul style="list-style-type: none"> <li>●エアフィルターを掃除している音です。</li> </ul>
	“ジー” “パチパチ” という音 テレビやラジオにノイズが入る	<ul style="list-style-type: none"> <li>●イオン発生器にほこりなどが付着していませんか? →乾いた綿棒で汚れを落としてください。</li> </ul>

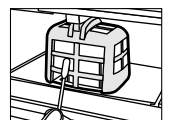



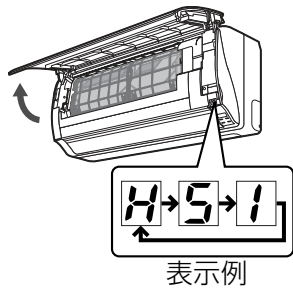
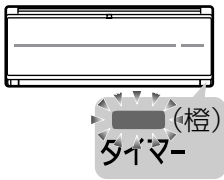



# タイマーランプが点滅するときは…

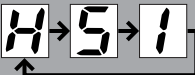
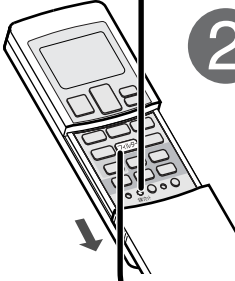

表示例

■室内または、室外ユニットに異常が発生しています

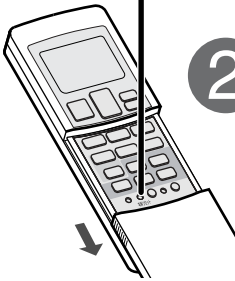
- 1 運転を停止し、前面パネルを開け、3けたの英数字を確認する
  - 英数字 (H□□かF□□) が表示。
- 2 英数字の表示に従い、下記の操作をする

表示内容	操作	対応
<div style="text-align: center;">  </div> <p>〈原因〉</p> <ul style="list-style-type: none"> <li>●エアフィルターが正しく付いていない。</li> <li>●フィルターそうじノズルの異常。</li> </ul>	<div style="text-align: center;">  </div> <ol style="list-style-type: none"> <li>1  <b>押し</b> (本体電源がリセットされる)</li> <li>2 <b>エアフィルターを取りはずし、再度取り付ける (19ページ)</b> <ul style="list-style-type: none"> <li>●フィルターそうじノズルが途中で止まっているときは、リセットする。(22ページ)</li> </ul> </li> <li>3 前面パネルを閉じてから  <b>押し</b> <ul style="list-style-type: none"> <li>●フィルターそうじランプが左右に1往復したら停止してください。</li> </ul> </li> <li>4  <b>押し</b> (正常動作確認のため)</li> </ol>	<p>左記の操作後、タイマーランプが…</p> <ul style="list-style-type: none"> <li>●点滅しない →そのままご使用ください。</li> <li>●点滅する →①運転を停止し、②電源プラグを抜く。③3けたの英数字を販売店にご連絡ください。</li> </ul> <div style="border: 1px solid black; padding: 5px; margin-top: 10px;"> <p style="text-align: center;"><b>お知らせ</b></p> <ul style="list-style-type: none"> <li>● 次の表示の場合は、一時的に運転することができます。(受信音“ピピピピッ”)</li> <li>・ H23 ・ H25</li> <li>・ H27 ・ H28</li> <li>・ H50 ・ H51</li> <li>・ H52</li> </ul> </div> <p>ただし、</p> <ul style="list-style-type: none"> <li>● H25 のとき： 空気清浄の設定を取り消してください。</li> <li>● H50 のとき： 換気の設定を取り消してください。</li> </ul>
<div style="text-align: center;">  </div> <p>以外を表示</p> <ul style="list-style-type: none"> <li>●さまざまな原因が考えられます。</li> </ul>	<div style="text-align: center;">  </div> <ol style="list-style-type: none"> <li>1  <b>押し</b> (本体電源がリセットされる)</li> <li>2  <b>押し</b> (正常動作確認のため)</li> </ol>	

# 仕様

種 類		冷房・暖房兼用セパレート形 (インバーター)											
室内ユニット／ 室外ユニット品番		CS- 227EXB	CU- 227EXB	CS- 257EXB	CU- 257EXB	CS- 287EXB	CU- 287EXB	CS- 367EXB	CU- 367EXB	CS- 407EXB2	CU- 407EXB2	CS- 507EXB2	CU- 507EXB2
電 源		単相100V 50/60Hz 両用						単相200V 50/60Hz 両用					
電 源 プ ラ グ 形 状		Ⓜ	—	Ⓜ	—	Ⓜ	—	Ⓜ	—	Ⓜ	—	Ⓜ	—
冷暖房平均エネルギー消費効率		6.06		5.98		5.55		4.46		4.85		3.62	
冷 房	定格能力 (kW) 標 準	2.2 (0.8~3.1)		2.5 (0.8~3.2)		2.8 (0.8~3.5)		3.6 (0.8~4.0)		4.0 (0.8~4.3)		5.0 (0.8~5.2)	
	定格消費電力 (W) 標 準	370 (125~660)		430 (125~670)		530 (125~770)		880 (140~1,170)		900 (140~1,300)		1,540 (140~1,800)	
	エネルギー消費効率	5.95		5.81		5.28		4.09		4.44		3.25	
	運 転 電 流 (A)	4.10		4.75		5.85		9.45		4.80		8.25	
	運 転 音 (dB)	44	44	44	45	45	45	45	47	46	49	46	50
冷房面積の 目安	鉄筋アパート南向き洋室	15m <sup>2</sup> /9畳		17m <sup>2</sup> /10畳		19m <sup>2</sup> /12畳		25m <sup>2</sup> /15畳		28m <sup>2</sup> /17畳		34m <sup>2</sup> /21畳	
	木造南向き和室	10m <sup>2</sup> /6畳		11m <sup>2</sup> /7畳		13m <sup>2</sup> /8畳		16m <sup>2</sup> /10畳		18m <sup>2</sup> /11畳		23m <sup>2</sup> /14畳	
暖 房	定格能力 (kW) 標 準	2.5 (0.8~4.7)		2.8 (0.8~5.0)		3.2 (0.8~5.1)		4.2 (0.8~6.2)		5.0 (0.8~7.6)		6.3 (0.8~8.6)	
	低 温	3.4		3.6		3.7		4.5		5.5		6.2	
	定格消費電力 (W) 標 準	405 (120~1,070)		455 (120~1,140)		550 (120~1,180)		870 (135~1,700)		950 (135~2,020)		1,580 (135~2,600)	
	低 温	950		1,010		1,040		1,500		1,790		2,300	
	エネルギー消費効率	6.17		6.15		5.82		4.83		5.26		3.99	
運 転 電 流 (A)	4.40		4.75		5.80		8.85		4.80		8.05		
運 転 音 (dB)	46	45	46	46	46	46	46	49	48	49	48	50	
暖房面積の 目安	鉄筋アパート南向き洋室	11m <sup>2</sup> /7畳		13m <sup>2</sup> /8畳		15m <sup>2</sup> /9畳		19m <sup>2</sup> /12畳		23m <sup>2</sup> /14畳		29m <sup>2</sup> /17畳	
	木造南向き和室	9m <sup>2</sup> /6畳		10m <sup>2</sup> /6畳		12m <sup>2</sup> /7畳		15m <sup>2</sup> /9畳		18m <sup>2</sup> /11畳		23m <sup>2</sup> /14畳	
通年エネルギー消費効率		6.1		6.1		6.1		5.6		5.6		4.5	
質 量 (kg)		11	28	11	29	11	29	11	32	11	34	11	34
外形寸法 (高さ×幅×奥行) (mm)		室内ユニット 305×791×219						室外ユニット 540×780×289					

- この仕様値は、JIS C 9612 (日本工業規格) に基づいた数値です。
- 室外ユニットの幅の寸法には配管接続口部分は含まれていません。
- リモコンで「停止」のときの消費電力は電源が単相100Vの場合0.8W、単相200Vの場合0.9Wです。(タイマー予約時は約1W)
- 硫化ガス、機械油の多い所、悪臭や有毒ガスの発生する所、積雪の多い地域でのご使用は販売店にご相談ください。
- 除菌フィルター (付属品) にはスーパーアレルバスター・緑茶カテキン・バイオ除菌を加工しています。
  - ※ 1 「スーパーアレルバスター」…ダニの死がいやフン、花粉などアレル物質の活動を抑制
  - ※ 2 「緑茶カテキン」…ウイルスの活動を抑制
  - ※ 3 「バイオ除菌」…菌やカビの繁殖を抑制

	試験機関	試験方法
※ 1	大阪市立工業研究所 エジンバラ大学	酵素免疫測定によりアレル物質の低減を確認
※ 2	北里環境科学センター	プラーク法によりウイルスの低減を確認
※ 3	日本食品分析センター	JIS Z 2801 抗菌試験、ハロー試験法

タイマーランブが点滅するときは：

仕様

# 保証とアフターサービス

修理・お取り扱い・お手入れ  
などのご相談は…

まず、お買い上げの販売店へ  
お申し付けください

## 転居や贈答品などでお困りの場合は…

- 修理は、サービス会社・販売会社の「修理ご相談窓口」へ！
- 使いかた・お買い物などのお問い合わせは、「お客様ご相談センター」へ！

## ■保証書（別添付）

お買い上げ日・販売店名などの記入を必ず確かめ、お買い上げの販売店からお受け取りください。よくお読みのあと、保存してください。

保証期間：お買い上げ日から本体1年間  
(ただし冷媒回路については、5年間です)

## ■補修用性能部品の保有期間

当社は、このルームエアコンの補修用性能部品を、製造打ち切り後9年保有しています。

注) 補修用性能部品とは、その製品の機能を維持するために必要な部品です。

## 修理を依頼されるとき

28～31ページに従ってご確認のあと、なお異常のあるときは、運転停止後、電源プラグを抜き、お買い上げの販売店へご連絡ください。

- **保証期間中は**  
保証書の規定に従って、出張修理をさせていただきます。
- **保証期間を過ぎているときは**  
修理すれば使用できる製品については、ご要望により修理させていただきます。  
下記修理料金の仕組みをご参照のうえご相談ください。
- **修理料金の仕組み**  
修理料金は、技術料・部品代・出張料などで構成されています。

**技術料** は、診断・故障箇所の修理および部品交換・調整・修理完了時の点検などの作業にかかる費用です。

**部品代** は、修理に使用した部品および補助材料代です。

**出張料** は、お客様のご依頼により製品のある場所へ技術者を派遣する場合の費用です。

## ご連絡いただきたい内容

1. 品名 ルームエアコン
2. 品番 表紙参照
3. お買い上げ年・月・日
4. 異常内容  
(できるだけ具体的に)
5. ご住所(付近の目印なども)  
お名前・電話番号

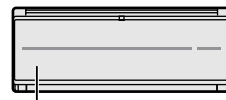

品番表示

## ご相談窓口における個人情報のお取り扱い

松下電器産業株式会社およびその関係会社は、お客様の個人情報やご相談内容を、ご相談への対応や修理、その確認などのために利用し、その記録を残すことがあります。また、個人情報を適切に管理し、修理業務等を委託する場合や正当な理由がある場合を除き、第三者に提供しません。お問い合わせは、ご相談された窓口にご連絡ください。

## 修理に関するご相談

ナショナル パナソニック 修理ご相談窓口

ナビダイヤル  
(全国共通番号)  **0570-087-087**

- 呼出音の前にNTTより通話料金の目安をお知らせします。
- 携帯電話・PHS・IP電話等、ナビダイヤルがご利用できない場合は、最寄りの修理ご相談窓口にご連絡ください。
- 最寄りの修理ご相談窓口は、次ページをご覧ください。

## 使いかた・お買い物などのご相談

ナショナル パナソニック お客様ご相談センター

365日/受付9時～20時

電話 フリーダイヤル  **0120-878-365**

■携帯電話・PHSでの利用は… **06-6907-1187**

FAX フリーダイヤル  **0120-878-236**

Help desk for foreign residents in Japan

Tokyo (03) 3256-5444 Osaka (06) 6645-8787

Open: 9:00 - 17:30 (closed on Saturdays/Sundays/national holidays)



※電話番号をよくお確かめのうえ、おかけください。

ナショナル パナソニック  
修理ご相談窓口

ナビダイヤル (全国共通番号)  **0570-087-087**

- 呼出音の前にNTTより通話料金の目安をお知らせします。
- 携帯電話・PHS・IP電話等、ナビダイヤルがご利用できない場合は、最寄りの修理ご相談窓口にご連絡ください。

• 地区・時間帯によって、集中修理ご相談窓口へ転送させていただく場合がございます。

北海道地区		近畿地区	
<b>札幌</b> 札幌市厚別区厚別南2丁目17-7 ☎(011)894-1251	<b>帯広</b> 帯広市西20条北2丁目23-3 ☎(0155)33-8477	<b>滋賀</b> 栗東市霊仙寺1丁目1-48 ☎(077)582-5021	<b>奈良</b> 大和郡山市筒井町800番地 ☎(0743)59-2770
<b>旭川</b> 旭川市2条通16丁目1166 ☎(0166)22-3011	<b>函館</b> 函館市西桔梗589番地241 (函館流通卸センター内) ☎(0138)48-6631	<b>京都</b> 京都市伏見区竹田中川原町71-4 ☎(075)646-2123	<b>和歌山</b> 和歌山市中島499-1 ☎(073)475-2984
		<b>大阪</b> 大阪市北区本庄西1丁目1-7 ☎(06)6359-6225	<b>兵庫</b> 神戸市中央区琴ノ緒町3丁目2-6 ☎(078)272-6645
東北地区		中国地区	
<b>青森</b> 青森市大字浜田字豊田364 ☎(017)775-0326	<b>宮城</b> 仙台市宮城野区扇町7-4-18 ☎(022)387-1117	<b>鳥取</b> 鳥取市安長295-1 ☎(0857)26-9695	<b>浜田</b> 浜田市下府町327-93 ☎(0855)22-6629
<b>秋田</b> 秋田市東通り2丁目1-7 ☎(018)831-7833	<b>山形</b> 山形市平清水1丁目1-75 ☎(023)641-8100	<b>米子</b> 米子市米原4丁目2-33 ☎(0859)34-2129	<b>岡山</b> 岡山市田中138-110 ☎(086)242-6236
<b>岩手</b> 盛岡市厨川5丁目1-43 ☎(019)645-6130	<b>福島</b> 郡山市亀田1丁目51-15 ☎(024)991-9308	<b>松江</b> 松江市平成町182番地14 ☎(0852)23-1128	<b>広島</b> 広島市西区南観音8丁目13-20 ☎(082)295-5011
		<b>出雲</b> 出雲市渡橋町416 ☎(0853)21-3133	<b>山口</b> 山口市小郡下郷220-1 ☎(083)973-2720
首都圏地区		四国地区	
<b>栃木</b> 宇都宮市上戸祭3丁目3-19 ☎(028)689-2555	<b>東京</b> 東京都世田谷区宮坂2丁目26-17 ☎(03)5477-9780	<b>香川</b> 高松市勅使町152-2 ☎(087)868-6388	<b>高知</b> 高知市仲田町2-16 ☎(088)834-3142
<b>群馬</b> 前橋市箱田町325-1 ☎(027)254-2075	<b>山梨</b> 甲府市宝1丁目4-13 ☎(055)222-5171	<b>徳島</b> 徳島市沖浜2丁目36 ☎(088)624-0253	<b>愛媛</b> 愛媛県伊予郡砥部町八倉75-1 ☎(089)905-7544
<b>茨城</b> つくば市筑穂3丁目15-3 ☎(029)864-8756	<b>神奈川</b> 横浜市港南区日野5丁目3-16 ☎(045)847-9720		
<b>埼玉</b> 桶川市赤堀2丁目4-2 ☎(048)728-8960	<b>新潟</b> 新潟市東明1丁目8-14 ☎(025)286-0171		
<b>千葉</b> 千葉市中央区末広5丁目9-5 ☎(043)208-6034			
中部地区		九州地区	
<b>石川</b> 金沢市横川3丁目20 ☎(076)280-6608	<b>愛知</b> 名古屋市瑞穂区塩入町8-10 ☎(052)819-0225	<b>福岡</b> 春日市春日公園3丁目48 ☎(092)593-9036	<b>熊本</b> 熊本市健軍本町12-3 ☎(096)367-6067
<b>富山</b> 富山市根塚町1丁目1-4 ☎(076)424-2549	<b>岐阜</b> 岐阜市中鷲4丁目42 ☎(058)278-6720	<b>佐賀</b> 佐賀市鍋島町大字八戸字上深町3044 ☎(0952)26-9151	<b>天草</b> 本渡市港町18-11 ☎(0969)22-3125
<b>福井</b> 福井市問屋町2丁目14 ☎(0776)25-5001	<b>高山</b> 高山市花岡町3丁目82 ☎(0577)33-0613	<b>長崎</b> 長崎市東町1949-1 ☎(095)830-1658	<b>鹿児島</b> 鹿児島市与次郎1丁目5-33 ☎(099)250-5657
<b>長野</b> 松本市寿北7丁目3-11 ☎(0263)86-9209	<b>三重</b> 津市久居野村町字山神421 ☎(059)255-1380	<b>大分</b> 大分市萩原4丁目8-35 ☎(097)556-3815	<b>大島</b> 名瀬市長浜町10-1 ☎(0997)53-5101
<b>静岡</b> 静岡市葵区千代田7丁目7-5 ☎(054)287-9000		<b>宮崎</b> 宮崎市本郷北方字草葉2099-2 ☎(0985)63-1213	
		沖縄地区	
		<b>沖縄</b> 浦添市城間4丁目23-11 ☎(098)877-1207	

所在地、電話番号が変更になることがありますので、あらかじめご了承ください。

0906

保証とアフターサービス



# 簡単操作早見表

●運転の種類を選んで、温度を調節します。(くわしくは10～11ページ)

## 1 運転の種類を選ぶ

(押すたびに表示が変わります。)

**暑いとき**

運転切換

- 冷房
- または
- 自動

**寒いとき**

運転切換

- 暖房
- または
- 自動

**湿気を取りたいとき**

運転切換

- 除湿
- 除湿弱

ふたを開ける

## 2 運転切/入 を押すと

運転を開始

■ 温度を調節したいとき

▲ 上がる

温度

▼ 下がる

■ 換気したいとき

換気(静)

汚れた空気を外に出したいとき

■ 空気をキレイにしたいとき

空清

花粉やほこりを取りたいとき

■ 運転を停止したいとき

● 停止後、フィルターなどのおそうじ運転が始まる場合があります。(24ページ)

(フィルターおそうじ運転の開始時刻はタイマー予約できます。(16ページ))

運転切/入

愛情点検	長年ご使用のルームエアコンの点検を！	
	<p>このような症状はありませんか</p> <ul style="list-style-type: none"> <li>● ブレーカーがたびたび切れる。</li> <li>● 運転中にこげ臭いにおいがしたり、異常な音や振動がする。</li> <li>● 室内ユニットから水が漏れる。</li> <li>● 電源コードやプラグが異常に熱くなる。</li> <li>● ボタンの操作が不確実。</li> <li>● その他の異常や故障がある。</li> </ul>	<p>このような症状のときは、運転を中止し、故障や事故防止のため電源プラグを抜いて、必ず販売店にご相談ください。</p>

<p><b>便利メモ</b></p> <p>おぼえのため、記入されると便利です。</p>	お買い上げ日	年	月	日	
	品番				
	販売店名	☎ ( ) -			

**廃棄時にご注意願います！** 家電リサイクル法では、お客様がご使用済みのルームエアコンを廃棄される場合は、収集・運搬料金、再商品化等料金をお支払いいただき、対象品を販売店や市町村に適正に引き渡すことが求められています。

## 松下電器産業株式会社 エアコンビジネスユニット

〒525-8520 滋賀県草津市野路東2丁目3番1-1号

F565550  
S1206N3097