

National

取扱説明書

ルームエアコン（家庭用）

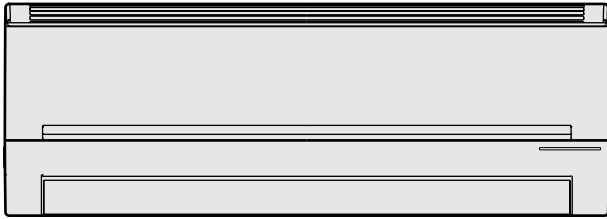

室内ユニット

室外ユニット

品番	CS-226TB	／	CU-226TB
	CS-256TB	／	CU-256TB
	CS-286TB	／	CU-286TB
	CS-366TB2	／	CU-366TB2
	CS-406TB2	／	CU-406TB2
	CS-506TB2	／	CU-506TB2

もくじ

各部の名前と働き／付属品	2	ページ
室内ユニット・リモコンの準備	4	ページ
自動・暖房・冷房・除湿	5	ページ
温度・風量・風向	6	ページ
パワフル運転	7	ページ
タイマー予約	8	ページ
においま洗淨	9	ページ
お手入れ	10	ページ
故障かな？	12	ページ
こんなときは（Q&A）	14	ページ
運転のしくみ	15	ページ
必ずお守りください 安全上のご注意	16	ページ
保証とアフターサービス	18	ページ
仕様		裏表紙



冷房は28℃、暖房は20℃に設定しよう

チーム・マイナス6%

このたびは、ルームエアコンをお買い上げいただき、まことにありがとうございました。

- この取扱説明書をよくお読みのうえ、正しくお使いください。
特に「安全上のご注意」（16～17ページ）は、ご使用前に必ずお読みください。
- 保証書は「お買い上げ日・販売店名」などの記入を必ず確かめ、販売店からお受け取りください。
- 取扱説明書と保証書、据付工事説明書は保存し、必要なときにお読みください。

保証書・据付工事説明書 別添付

上手に使うって上手に節電

各部の名前と働き／付属品

室内ユニット

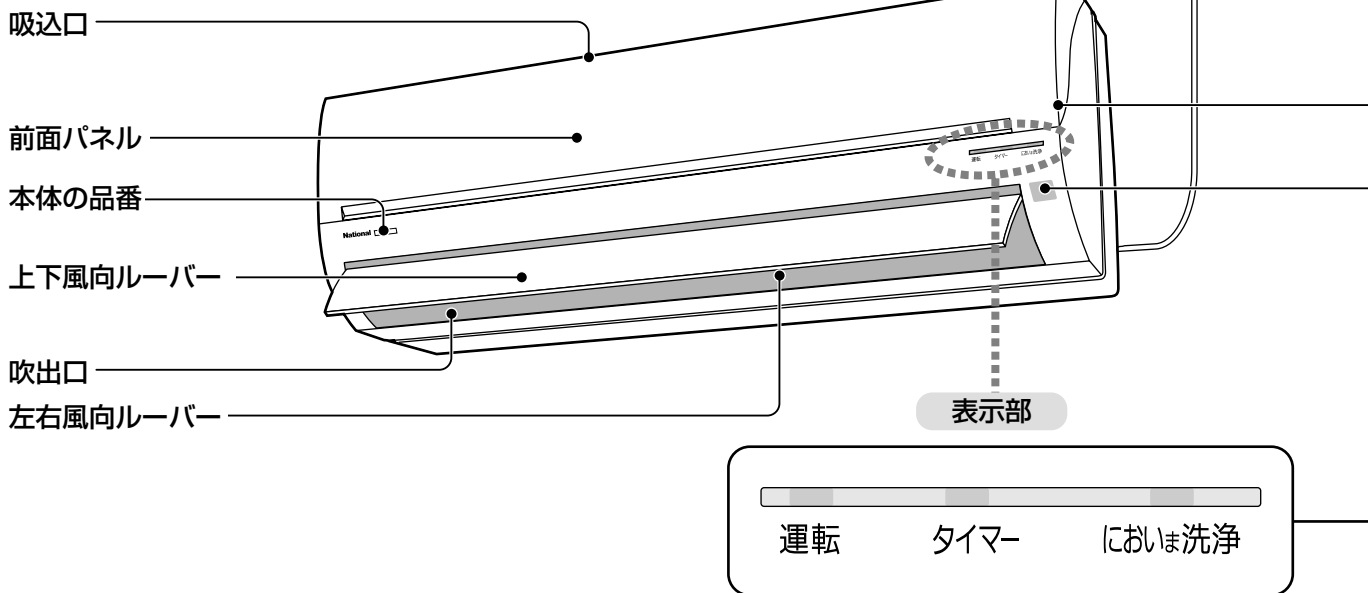

前面パネルを開けたとき

この部分に、室内ユニット内部のカビの繁殖を抑える、わさび防カビパック（カビストッパー・別売品）を付けることができます。 **3ページ**

この部分にタバコやペットのにおいを軽減する、脱臭フィルター（別売品）を付けることができます。 **3ページ**

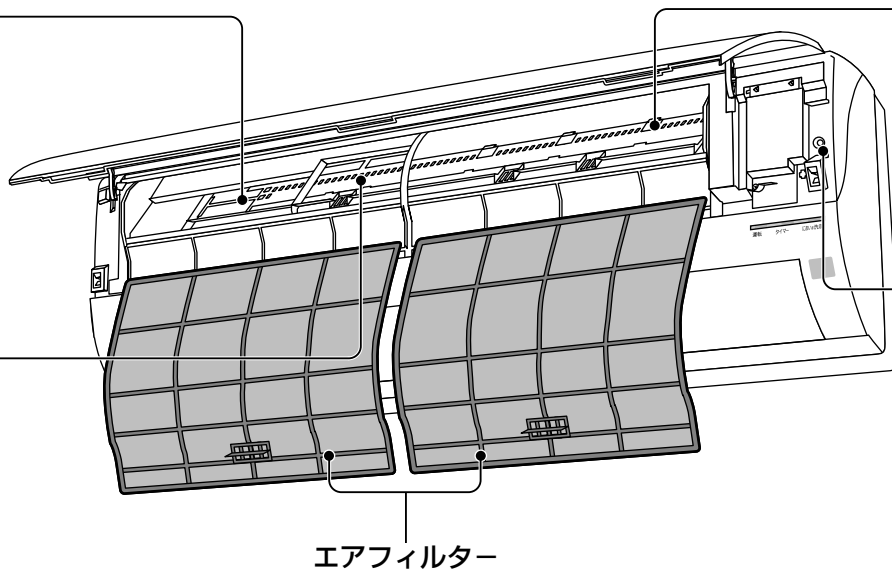

室外ユニット

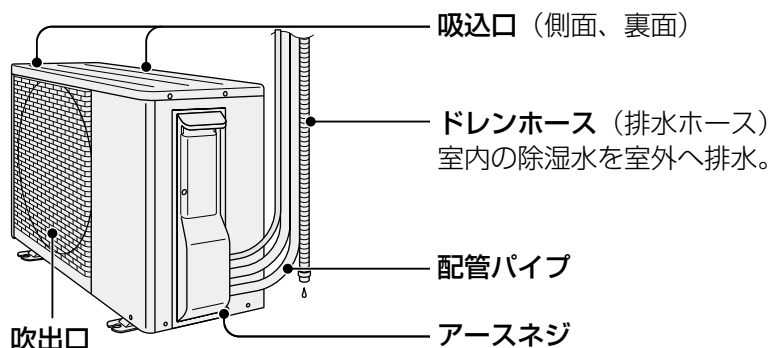

電源プラグ

前面パネル開閉部（左右各1か所）

受信部

運転ランプ（緑）

タイマーランプ（橙）

においま洗浄ランプ（緑）

この部分に、スーパーアレルバスター、緑茶カテキン、バイオ除菌を加工した空気清浄フィルター（別売品）を付けることができます。 **3ページ**

リモコン

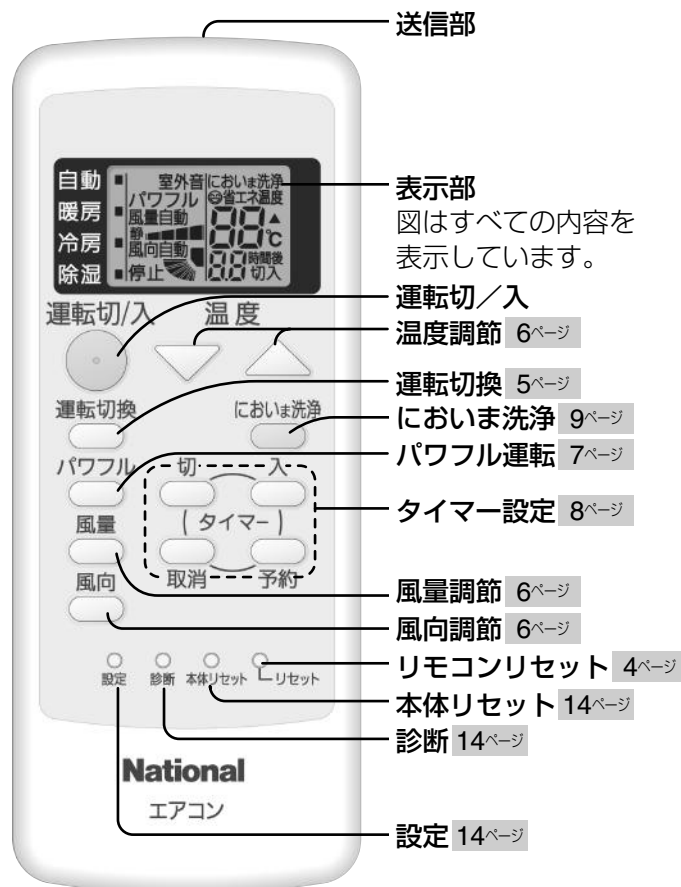

リモコンの操作について

- 必ず本体の受信部に向けて!!
- 受信は音でお知らせします。

送信距離：正面で8m以内

“ピッ” 運転や設定、設定の取り消し

“ピー” 停止

(省エネ温度設定時、運転開始の受信音は“ピピピ” **5ページ**)

付属品



リモコン



リモコン取付用ネジ
(1本)



単4形アルカリ
乾電池 (2個)

■別売品のご紹介 別売品はお近くの販売店でお買い上げください。

品名・品番	メーカー希望小売価格(税込)
空気清浄フィルター CZ-SAF4	1,575円
脱臭フィルター CZ-SAD8	1,575円
わざわざ防カビパック CZ-SW6	1,260円

●松下グループのショッピングサイト「パナセンス」でもお買い求めいただけます。

- 表示価格は2005年12月現在。
- 取り付けかたは、それぞれの説明書をご覧ください。

Pana Sense

<http://www.sense.panasonic.co.jp/>

室内ユニット・リモコンの準備

乾電池の寿命

- 約1年です。(受信がしにくくなったときや、リモコンの表示がうすくなったときに交換。)
- 付属の乾電池は、最初に使用するために用意しているもので、1年未満で消耗することがあります。

乾電池の取扱い

- 乾電池の交換はアルカリ乾電池を2個同時にする。(マンガン乾電池では寿命が短くなります)
- 充電式 (Ni-Cd) などは使わない。(寸法・形状・性能の一部が異なるため)
- 長期間使わないときは、取り出す。(液漏れの防止)

リモコンの保管

- 壁などに取り付けて、保管することができます。(取り付けたまま操作したいときは、本体への送信が可能な場所を選んでください。)

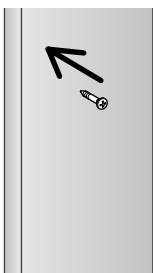

- ネジを壁に止める。(1か所) ネジのみぞがかくれる位置までねじ込む。

リモコンの取り付け・取りはずしかた

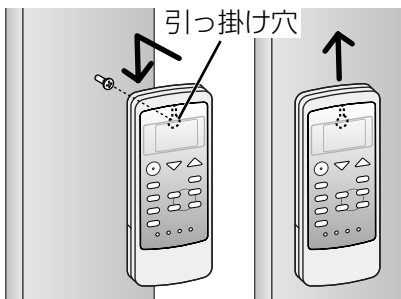

- リモコン裏面の引っ掛け穴をネジの頭部に引っ掛ける。
- 上に引く。

1 電源プラグを差し込む

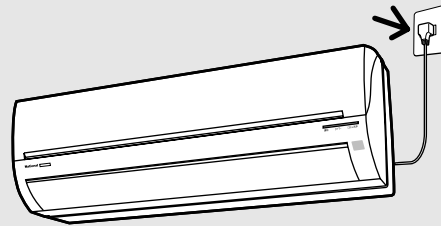

2 乾電池を入れる

- ① 裏ぶたを開ける
- ② 乾電池を入れる

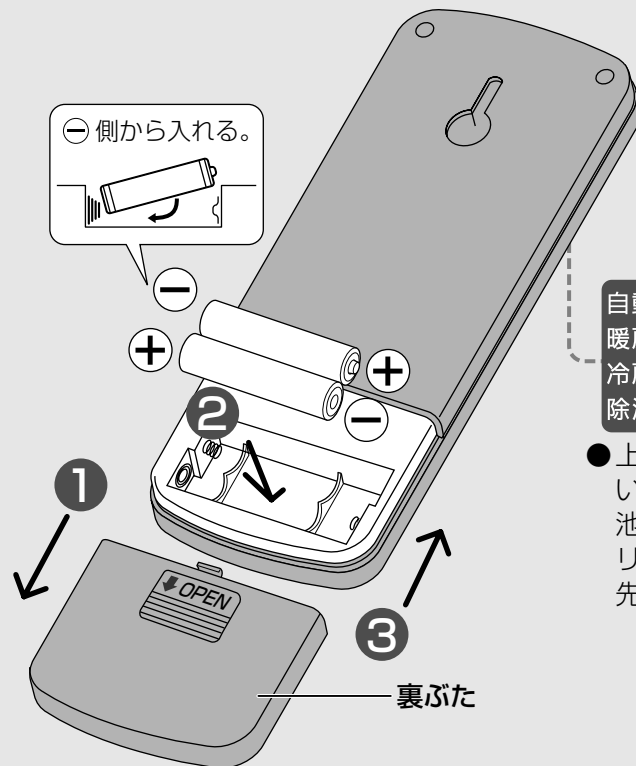

- 上図のような表示が出ないときは、もう一度乾電池を入れ直し、「リモコンリセット」ボタンをペン先などで押してください。



- ③ 裏ぶたを閉める

自動 暖房 冷房 除湿

運転の内容（暖房・冷房・除湿）を設定温度などに応じて選ぶ「自動」、暖めたいとき「暖房」、冷やしたいとき「冷房」、湿気を取りたいとき「除湿」の運転ができます。

1

運転切換を押して、**運転の種類を選ぶ**

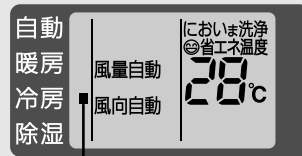

押すたびに■が移動し、
 →自動→暖房→冷房→除湿
 と切換わります。

2

運転切/入を押す

- 温度・風量・風向を調節できます。

6ページ

■停止するとき **運転切/入**を押す

運転中

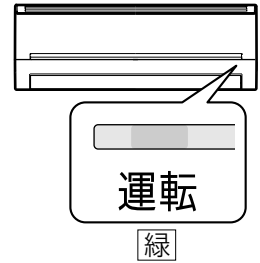

自動のときは

- 運転開始時、運転ランプ（緑）が約30秒間点滅します。（運転の内容を選んでいるため）
- 運転の内容がお好みに合わない場合は、暖房・冷房・除湿のいずれかに変えてください。

暖房のときは

- 運転開始時、運転ランプ（緑）が点滅し、しばらく風が出ないことがあります。（冷たい風が出るのを防ぐため）

冷房・除湿のときは

- 風量自動で運転開始時、約1分間風が出ません。（エアコン内部に付着したにおいが出るのを防ぐため）

お知らせ

- 冷房は28℃以上、暖房は20℃以下（省エネ推奨温度）に設定すると、本体とリモコンで省エネ温度に設定したことをお知らせします。

（冷房、暖房運転開始時、運転中の本体受信音“ピピピ”、リモコン表示部に「**省エネ温度**」を表示。）

上手な使い方

- カーテンは省エネの強い味方。特に夏場は直射日光をふせぐと、約5%の省エネに！
- 初夏など、蒸し暑く、ジメジメするときに「除湿」を！夏場でも湿度が下がれば不快感は和らぎ、冷やし過ぎの防止にもなります。

温度 風量 風向

お好みで、温度・風量・上下左右の風向を調節できます。
左右の風向は、手で調節できます。

風量について

- 「風量静」は能力を抑えた静かな運転です。

風量・風向を自動で使うと

暖房のときは

- 風の温度が低いとき（運転開始時など）
 - 風量：ごく弱い
 - 風向：水平方向
- 風の温度が高くなると
 - 風量：強め
 - 風向：下向き

冷房のときは

- 風量：運転開始時、約1分間風が出ません。（エアコン内部に付着したにおいが出るのを防ぐため）その後、風量を変化させながら出ます。
- 風向：スイング

除湿のときは

- 風量：運転開始時、約1分間風が出ません。（エアコン内部に付着したにおいが出るのを防ぐため）その後、風量を変化させながら出ます。設定温度に近づくと、ごく弱い一定風量になります。
- 風向：水平方向に固定

上下の風向について

- 暖房・除湿時は、スイングしません。
- 運転の内容によって、ルーバーの動く角度（範囲）が異なります。

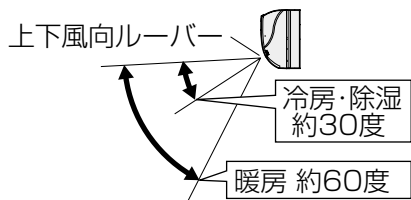

お願い

- 上下の風向は必ずリモコンで調節してください。（手で動かすと誤動作・露付き・破損の原因）

上手な使い方

- 暖気は上に、冷気は下にたまるため、風向は“暖房は下向き、冷房は上向き”がコツ。風量・風向は自動をおすすめします。

風量を調節する

押すたびに表示が変わります。

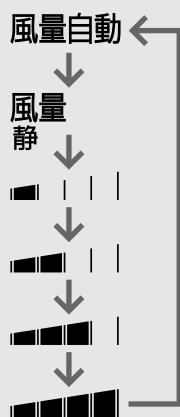

温度を調節する

温度
下がる 上がる
押すと1℃ずつ変わります。

- 設定範囲：16～30℃

上下の風向を調節する

押すたびに表示が変わります。

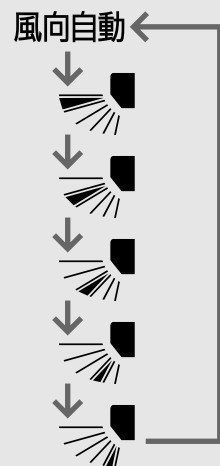

左右の風向を調節する

左右風向ルーバーを手で調節する

- お守りください
ファンが高速で回転しているため、奥の方まで指を入れないでください。

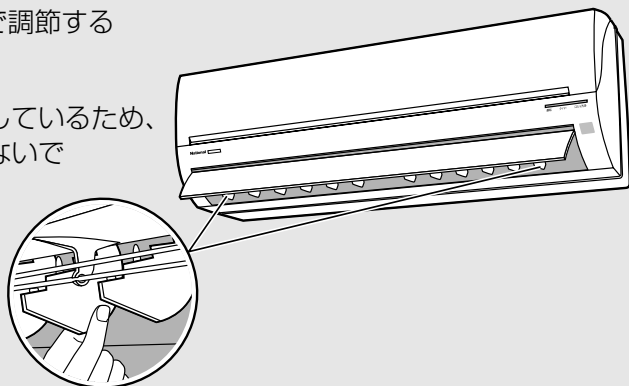

パワフル

設定温度や風量を自動調節し、暖房感、冷房感を高めます。
帰宅時やお風呂上がりなど、
早く暖めたい、冷やしたいときにおすすめです。

冷房などの運転中に

 を押す



■取り消すとき

もう一度  を押す
(“パワフル”表示が消えます)

温度について

- 設定よりも暖房で高め、冷房・除湿で低めになります。

風量について

- 風量は自動になり、調節はできません。運転開始時、強め、その後は自動的に変化します。
- パワフル運転中に「風量調節」ボタンを押すと、パワフル運転は取り消され、風量は元の設定に戻ります。

風向を自動で使うと

暖房のときは

- 風の温度が低いとき
(運転開始時など)
 - 水平方向
- 風の温度が高くなると
 - 下向き

冷房のときは

- 運転開始時
 - スイング
- 室温が設定温度に近づくと
 - 水平方向に固定

除湿のときは

- 水平方向に固定

上手な使い方

- 急なお客様などで、早く暖めたい、冷やしたいときに、おすすめします。

運転中

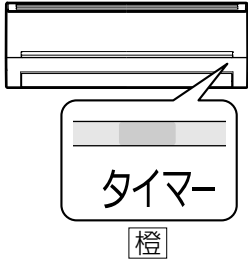

入タイマーのときは

- 予約時間後、室温が設定温度になるよう早めに運転を始めます。(最長約40分前)
リモコンの表示は「停止」のままですが、予約時間後、「停止」から運転中の表示に変わります。

お知らせ

- 「入タイマー」と「切タイマー」は同時に予約できません。
- 予約時間は最長12時間後まで選べます。
- タイマー予約中に「運転切/入」ボタンを押すと予約は取り消されます。(タイマーランプ消灯)



タイマー

選んだ予約時間後、自動的に運転（入タイマー）または停止（切タイマー）します。

■入タイマーの予約

(例) 3時間後を予約する

1

停止中に

を押して

「予約時間」を合わせる

- 「入」が点滅し、押すたびに表示が変わります。
→0.5 → 1 → 2 → … → 11 → 12
- 押し続けると早送りします。

2

を押す



◀「入」が点灯

残り時間を表示

■切タイマーの予約

(例) 5時間後を予約する

1

運転中に

を押して

「予約時間」を合わせる

- 「切」が点滅し、押すたびに表示が変わります。
→0.5 → 1 → 2 → … → 11 → 12
- 押し続けると早送りします。

2

を押す

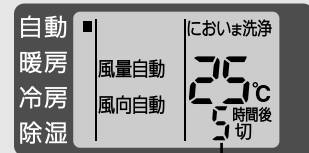

◀「切」が点灯

残り時間を表示

■予約時間の変更

予約と同じ手順で変更する

■予約時間の取り消し

を押す

においま洗淨

エアコン内部に付着した、におい成分を除去したり（におい除去運転）、運転開始時に、においが風とともに出るのを防ぎます（においカット機能）。冷房・除湿のシーズン前後におすすめします。

シーズン前後の停止中に

においま洗淨 を3秒以上押す

- 約20分間、におい除去運転（送風→暖房→送風）した後、自動停止し、においカット機能が設定されます。

におい除去運転中は…

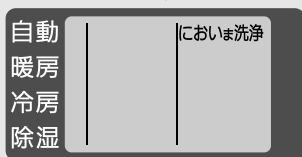

約20分後

においカット機能が設定

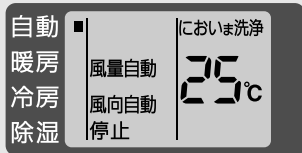

（次の運転開始時から、においカット機能が働きます。）

■においカット機能だけを設定するとき

冷房などの運転または停止中に

においま洗淨 を押す

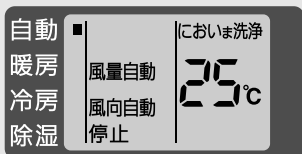

- 「においま洗淨」を表示。

■取り消すとき

もう一度 **においま洗淨** を押す

（「においま洗淨」表示が消えます。ただし、風量自動時には取り消すことはできません。）



運転中

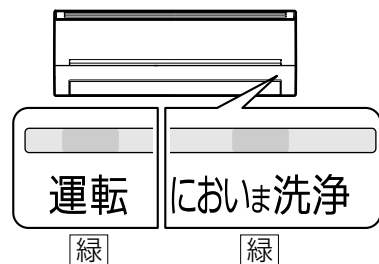

点滅：におい除去運転
点灯：においカット機能

におい除去運転のときは

- エアコン内部に付着したにおい成分を送風と暖房運転で吹き飛ばします。室内温度が上がり、室内ににおいが出てきますので、部屋の窓を開けるなど、換気をしてください。
- 風量は自動的に変化し、風向は上向きになります。（調節はできません）
- 自動・暖房・冷房・除湿運転中に「においま洗淨」ボタンを3秒以上押すと、におい除去運転（においま洗淨ランプ点滅）後、においカット機能が設定（においま洗淨ランプ点灯）され、元の運転状態に戻ります。
- 途中で停止するとき「運転 切/入」ボタンを押す。（途中で停止すると、効果はありません。）

においカット機能のときは

- 冷房・除湿の運転開始時、付着したにおいが出るのを防ぐため約1分間、風を止めてから吹き出します。（ただし、パワフル運転時には風の吹き出しを優先するため、すぐに風が出ます。）
- 冷房・除湿の風量自動時は、自動的に、においカット機能が設定され、取り消すことができません。
- 暖房の風量自動時にもリモコンに「においま洗淨」を表示しますが、においカット機能は働きません。
- 運転中に風が出たり、止まったりを繰り返すことがあります。

お知らせ

- おいま洗淨の使用を続けても、においが気になるときは、専門業者による内部洗淨をおすすめします。お買い上げの販売店、または修理ご相談窓口へご依頼ください。 18ページ

■においま洗淨の運転例

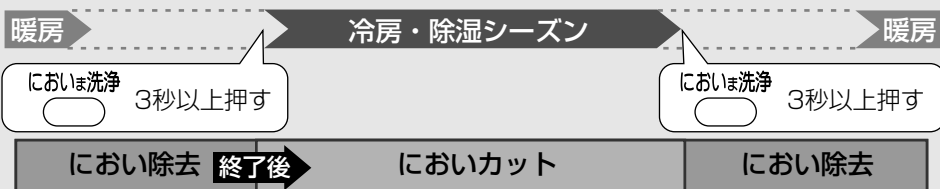

タイマー

においま洗淨

お手入れ

エアフィルター

前面パネル

室内ユニット・リモコン

こまめなお手入れで、より清潔・快適に。
お手入れ時期は目安です。早めのお手入れをおすすめします。

お手入れの前に

- ① 電源プラグを抜いて、
- ② 前面パネルを開ける。
パネル開閉部（左右）に指をかけ、
止まるまでゆっくり引き上げる。
（ほぼ水平まで）

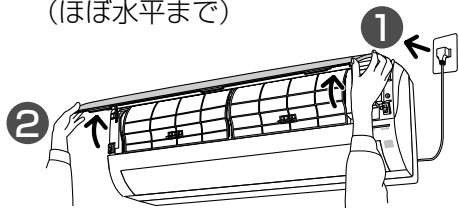

高所・両手での作業になるため、転倒・落下にご注意ください。

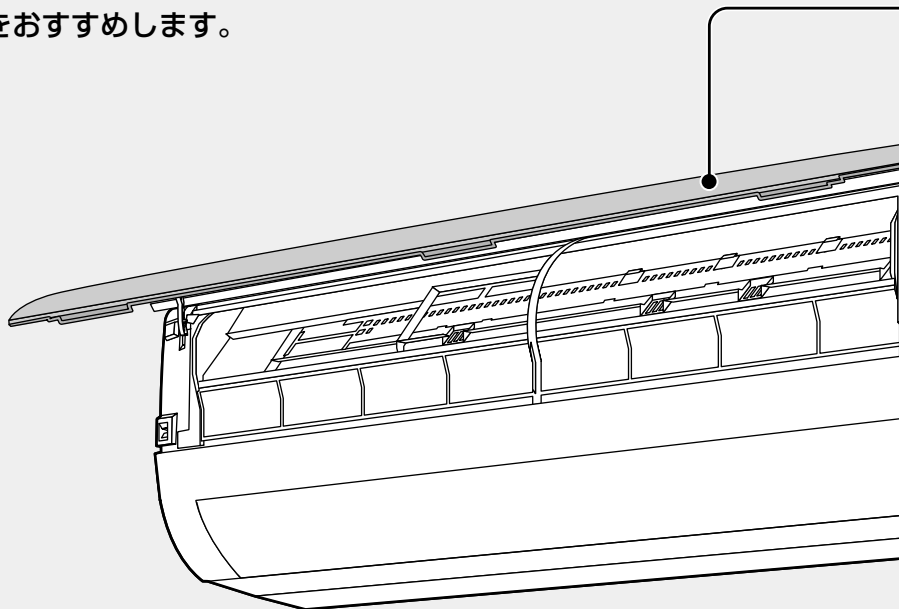

エアフィルター

約2週間に1回、掃除機でほこりを吸い取る

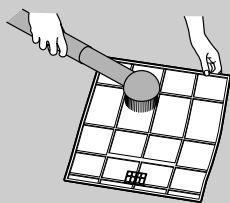

エアフィルター（左右）をはずす

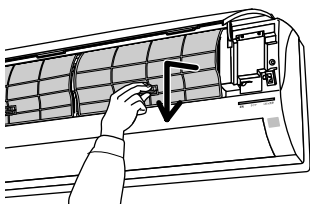

- 少し持ち上げ、手前に引き下げる。

取り付けかた

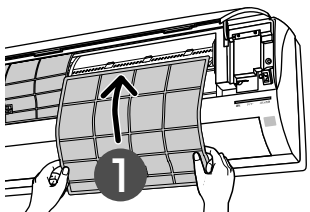

- ① 本体に沿わせて入れ、

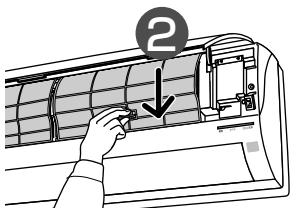

- ② エアフィルターの下部を本体の溝に差し込む。

室内ユニット（外観）・リモコン

汚れが気になるときに、
からぶきする
柔らかい布を使う。
（化学ぞうきんなどを使うときはその注意書きに従ってください。）



前面パネル

汚れが気になるときに、洗って乾かす

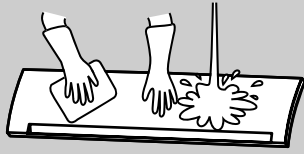

柔らかい布や、スポンジで軽くふくように水洗いする。その後、水気を十分ふき取るか、陰干しする。

前面パネルをはずす

- 止まる位置より、さらに斜め上に引き上げて、はずす。

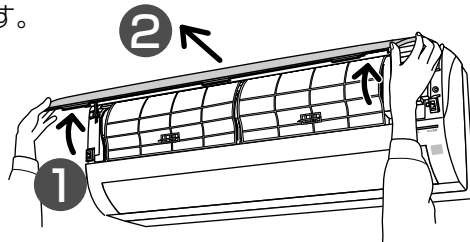

取り付けかた

- 前面パネルを水平にして、支持部を室内ユニットの穴に合わせて“カクッ”というまで押し込む。

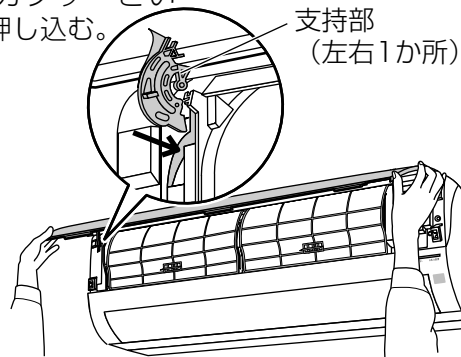

お願い

エアフィルター・前面パネル

ひどい汚れのときは

- 薄めた台所用洗剤（中性）で、つけ置き洗いし、よくすすいでから水気を十分ふき取るか、陰干しする。

水洗いするときは

- タワシのような硬いもの、漂白剤は使わないでください。また、ストーブやドライヤーなどで乾かさないうでください。（傷、変色、変形の原因）

室内ユニット(外観)・リモコン

ひどい汚れのときは

- 薄めた台所用洗剤（中性）を含ませ、よくしぼった布でふき取り、その後からぶきする。
- 40℃以上のお湯、シンナーなどの揮発性のもの、みがき粉を使わないでください。（変形、変色、傷の原因）

お願い

- 室内ユニット内部の洗浄は、お買い上げの販売店または、修理ご相談窓口へご依頼ください。

18ページ

お客様自身で実施されると、故障・水漏れの原因となることがあります。

お知らせ

- エアフィルターがこわれたときなどは、お近くの販売店でお買い上げください。

品番：CWD001144（1枚）
メーカー希望小売価格（税込）：
630円
（2005年12月現在）

お手入れの後は

- ① 前面パネルを閉じて、
- ② 電源プラグを差し込む。



故障かな？

お問い合わせや修理を依頼される前に、ご確認ください。

	症状	原因・理由	対応方法
本体	暖房時、室外ユニットから水や湯気が出る	暖房時には、室外ユニットで除湿した水が出ます。また、屋外温度が低く湿度が高いとき、室外ユニットに霜が付きます。その霜が溶けて水や湯気となって出るためです。	異常ではありません。排水工事はお買い上げの販売店にご相談ください。
	よく冷えない、暖まらない	「风量静」で運転していませんか？このときは、室内・屋外温度によって設定温度にならないことがあります。	风量を変更する。またはパワフル運転をする。 6.7ページ
		屋外の熱を取り入れて暖房するため、屋外温度が0℃以下になると暖房能力は低下します。	他の暖房器具との併用をおすすめします。
		室内・室外ユニットの吹出口・吸込口をふさいでいませんか？	周辺の障害物を取り除く。
		換気扇やガスコンロを使用していませんか？	—————
	冷房時、霧が出ているように見える	部屋の空気がエアコンから吹き出した冷たい風で冷やされ霧状になるためです。	異常ではありません。
	吹出口などに露が付く	夏場や梅雨どきに設定温度を20℃未満で使用していませんか？	冷房・除湿時の温度設定は20℃以上に。
		におい除去運転を途中で停止し、続けて冷房や除湿運転をすると、本体内部や吹出口などに露が付き、滴下することがあります。	冷房や除湿運転するときは、しばらく待ってから行ってください。
	運転中、急に動きがおかしくなる	無線などにより誤動作することがあります。	いったん運転を止めて電源プラグを抜き、再度電源プラグを差し込み、運転してください。
	運転切／入ボタンで運転・停止しない	リモコンの表示内容を確認してください。停電や入タイマーの予備運転中、リモコンの表示と運転が一致していないときに、「運転切／入」や「温度調節」ボタンなどを押すとリモコンの表示内容が送信されるためです。	もう一度、「運転切／入」を押す。
温度調節ボタンなどで運転・停止する			
停止時、上下風向ルーバーが閉じない	運転中に上下風向ルーバーを手で動かしていませんか？	本体リセットボタンを押してください。 3ページ	
室内ユニット周辺の天井や壁が黒く汚れる	お部屋の環境によっては、空気中のチリやほこりが、エアコンによる空気の循環や静電気で壁などに付着するためです。	エアコン周辺もこまめにお掃除することをおすすめします。	
暖まるまでに時間がかかる	「設定」ボタンで「室外音Lo」を設定していませんか？ 運転開始時の暖房能力を制限しているため、設定温度に到達するまで時間がかかります。	早く暖めたいときは、室外ユニットの運転音は元に戻りますが、「室外音5d」に戻してください。 14ページ	
リモコン	受信しない	リモコンの送信部を室内ユニットの受信部に向けて操作していますか？	リモコンは本体に向けて操作する。 3ページ
		乾電池が消耗してたり、使用推奨期限が近いのではありませんか？	乾電池を交換してください。
	表示がうすい・出ない	電子瞬時点灯方式（インバーター方式）の照明があるお部屋では信号を受け付けられないことがあります。	お買い上げの販売店にご相談ください。
	乾電池が消耗していませんか？ +-が逆になっていませんか？	リモコンリセットボタンを押しても正しく表示しないときは、乾電池を交換してください。 +-は正しく。 4ページ	

	症状	原因・理由	対応方法
ランプ	室内ユニットの 運転ランプ（緑）が 点滅する	自動運転開始時 運転の内容（暖房・冷房・除湿）を選んでいる約30秒間、点滅します。 暖房時 運転開始時、冷たい風が出るのを防ぐため風を止めている間、点滅します。 屋外温度が低く、湿度が高いとき室外ユニットに霜が付きます。その霜を溶かしている間点滅します。	異常ではありません。 運転を停止せずにそのままお待ちください。
	タイマーランプ（橙）が 点滅する	室内または室外ユニットの異常をお知らせしています。	14ページの手順にしたがって異常内容を確認してください。
風	風がおう	壁やじゅうたん・家具・衣類などにしみこんでいる生活臭が、空気の循環によって出てきたり、エアコン内部に付着した生活臭が風とともに出てくることがあります。 冷房や除湿から暖房に切り換えられた場合、冷媒の流れが切り換わる約5分間、風がおうことがあります。	においま洗淨をしてください。9ページ それでも気になるときは販売店にご相談ください。 異常ではありません。
	すぐに冷風・温風が 出ない	においま洗淨ランプ点滅時 エアコン内部に付いたにおいを室内へ吹き出します。 停止後、すぐに再運転したときはエアコン保護のため送風になります。	必ず、窓を開けて運転するなど換気をしてください。 約3分間、お待ちください。
	運転開始時 風がでない	冷房・除湿時（においま洗淨ランプ点灯時・風量自動時） 生活臭が風とともに出るのを防ぐためです。（においかット機能） 暖房時 しばらく風が出ないことがあります。（冷風防止）	約1分間、お待ちください。 風が暖まるまで、お待ちください。
	運転中に風が止まる	冷房・除湿時（においま洗淨ランプ点灯時・風量自動時） 風が出たり、止まったりを繰り返すことがあります。室内温度が設定温度に近づいたときに、ムダな運転を止めているためです。	異常ではありません。
		除湿時 室内温度が設定温度に近づいたときに、約5分間、風が止まります。	異常ではありません。
		暖房時 室外ユニットに付いた霜を溶かしている間、風が出ません。（霜取り運転）	しばらくお待ちください。
音	“ブシュッ” という音	霜取り運転のときや運転を停止したとき、エアコン内部の冷媒ガスの流れが切り換わる時の音です。	異常ではありません。
	“ピシッ” “パキッ” という音	温度変化でエアコンの樹脂部分が伸び縮みするときの音です。	異常ではありません。
	水の流れるような“シャー” “ポコポコ” という音	エアコン内部に冷媒ガスが流れているためです。	異常ではありません。
	“ポコポコ” という音	強風が吹いているときや換気扇を回したときなどに、屋外の空気がドレンホースより室内に逆流し、同時にホース内の水が吸い上げられるときの音です。特に気密性の高い部屋で発生します。	逆流防止部材をお近くの販売店でお買い上げください。

故障かな？

こんなときは (Q&A)

Q

■ タイマーランプ (橙) が点滅する

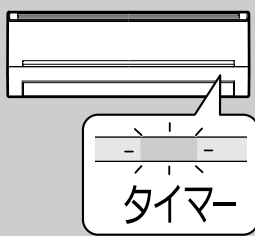

A

1. リモコンで本体をリセットして再運転する



① 室内ユニットに向け、先の細いもので、先の細いもので「本体リセット」を押す

② 「運転切/入」ボタンを押す

●タイマーランプが点滅しないそのまま運転を続けてください。

●タイマーランプが点滅する異常をお知らせしています。手順「2.」で異常の内容を確認してください。

2. 異常の内容をリモコンで確認する



① 先の細いもので「診断」を5秒間押す
・リモコン表示部に「--」を表示

表示例



② 室内ユニットから「ピピピピ…」と連続音がして運転ランプが点灯するまで、「△」をゆっくり繰り返し押す
・連続音がしたとき、リモコンに表示した3けたの英数字を確認する。

■ リモコンが使えなくなった

本体で応急運転できます

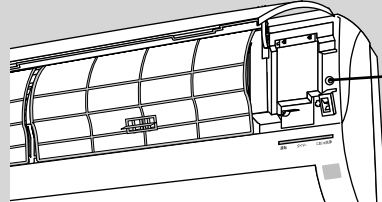

① 電源プラグを差し込む

② 応急運転ボタンを押す

■ 停止するとき、もう一度、応急運転ボタンを押す

■ 停電になった

●運転中は… 停止します。通電後、あらためて運転してください。

●タイマー予約中は… 予約が取り消されます。通電後、もう一度予約してください。

■ 室内ユニット表示部 (ランプ) の明るさを変えたいとき

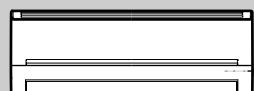

おやすみ時など、明るさが気になるときに暗めの設定に変更できます。



■ 1つの部屋で2台のエアコンを使いたい

リモコンの設定を変更して、混信を防ぐことができます。販売店にご相談ください。

■ 暖房運転時の室外ユニットの運転音を低めにしたい

運転音が気になる、おやすみ時や隣家などへの配慮をしたいとき、運転音を低めに変更できます。(運転音を下げることができます。)



① 室内ユニットに向けて「設定」を押す

② 温度調節ボタン「▽」「△」で、低め「Lo」を選ぶ

③ 「予約」を押す (受信音「ピッ」)

運転のしくみ

より快適に使っていただくために、知っておいてください。

3.再度、リモコンで本体をリセット（運転停止）し、電源プラグを抜いて3けたの英数字を販売店へご連絡ください。

●表示される英数字

H□□またはF□□

（HまたはFに続く数字は異常の内容によって異なります。）

●英数字のH23、H27、H28が表示した場合

修理するまでは、リモコンで暖房または冷房のいずれかを一時的に運転できます。（受信音“ピピピピ…”）
ただし能力は制限されます。

●設定25℃の自動運転となり、温度調節などはできません。

●リモコンはお近くの販売店でお買い上げください。

品番：CWA75C2870X

メーカー希望小売価格（税込）：3,990円

（2005年12月現在）

室内ユニットに向けて

 を5秒以上押す（受信音“ピッ”）

■元に戻すとき

もう一度、「予約」ボタンを5秒以上押す

■元に戻すとき

左記①②③で標準（スタンダード）「5d」に戻す

お知らせ

- 「5d」は標準（スタンダード）を表しています。
- 「室外音Lo」を選んだときは、運転時の暖房能力を制限するため、暖まるまで時間がかかる場合があります。
- 室温が設定温度に近いときなどは、「室外音Lo」を選んでも、運転音下がらないことがあります。
- 乾電池を交換すると、リモコン表示のみ「室外音5d」に戻ります。

自動	●屋外・室内・設定の各温度に応じて、暖房・冷房・除湿のいずれかを自動的に選びます。30分毎に運転の内容を選び直します。
暖房	●運転条件：屋外温度24℃以下 ●屋外温度が低く、湿度が高いとき室外ユニットに霜がつくことがあります。この霜を溶かす霜取り運転中は風が止まります。（最長12分間） 溶けた霜は室外ユニットから排水します。
冷房	●運転条件：設定温度20℃以上、室内湿度90%以下、屋外温度21～43℃ ●風量自動で運転中は室内温度が設定温度に近づくと、ムダな運転を止めるため風が出たり止まったりを繰り返すことがあります。
除湿	●運転条件：屋外温度16℃以上 ●室温が設定温度に近づくまでは冷房運転。室温が設定温度に近づくと、ごく弱い風量で湿気を取り除く運転になります。 ●運転中は、室内温度が設定温度に近づくと、ムダな運転を止めるために、風が止まります。（約5分間） その後、風量自動とにおいカット機能設定時は風が出たり止まったりを繰り返します。室内温度が設定温度より高くなると、元の風量で運転します。
においま洗淨	●運転条件：屋外温度 43℃以下 室内温度 35℃以下 ●冷房や除湿運転を繰り返すと、じゅうたんや建材から発生した、においや生活臭がエアコン内部に付着します。 このような、においの成分を送風→暖房→送風の運転で除去したり（におい除去運転）風を止めている間に、除湿水と一緒に屋外へ洗い流します。（においカット機能）

安全上のご注意 必ずお守りください

お使いになる人や他の人への危害、財産への損害を未然に防ぐため、必ずお守りいただくことを説明しています。

■表示内容を見逃して誤った使い方をしたときに生じる危害や損害の程度を区分して、説明しています。



警告

「死亡や重傷などを負う可能性が想定される」内容です。



注意

「傷害や物的損害のみが発生する可能性が想定される」内容です。

■お守りいただく内容の種類を区分して、説明しています。



してはいけない「禁止」内容です。



必ず実行していただく「強制」内容です。



火災や感電、大けがを防ぐために…
必ずお守りください



警告



- 長時間、冷風を身体に直接当てたり、冷やしすぎない。(体調をくずす原因。) 特にお子様や高齢者にはご注意ください。

室内ユニットは…



- 吹出口の奥に、指や棒などを入れない。(ファンが高速回転しているため。)

室外ユニットは…



- 吹出口に、指や棒などを入れない。(ファンが高速回転しているため。)
- 上に乗ったり、物を載せない。(ベランダなどでは、落下のおそれがあるため。)

電源プラグや電源コードは…



- ぬれた手で抜き差しや操作はしない。
- 運転中に、電源プラグを抜かない。(放電などによる火災の原因。)
- 途中接続や延長コードの使用、タコ足配線をしない。(接触や絶縁不良、電流オーバーによる火災の原因。)
- 破損するようなことをしない。破損している場合は、お買い上げの販売店に修理依頼を。
- 電源プラグを抜くときは、コードを引っ張らない。(断線による発熱・発火の原因。)

リモコン用乾電池の取り扱い…



- 乳幼児の手の届く所にリモコンを置かない。(乾電池を取り出し、誤って飲み込むおそれがあるため。)
- 乾電池は、 \oplus \ominus を逆に入れない。(ショートによる発火や液漏れの原因。)

電源プラグは…



- 異常時(こげ臭いなど)は、運転を止め、電源プラグを抜く。お買い上げの販売店へご連絡を。
- ほこりは、定期的にとる。(湿気などによる絶縁不良で発熱・発火の原因。)
- 根元まで、確実に差し込む。(接触不良による感電・火災の原因。)

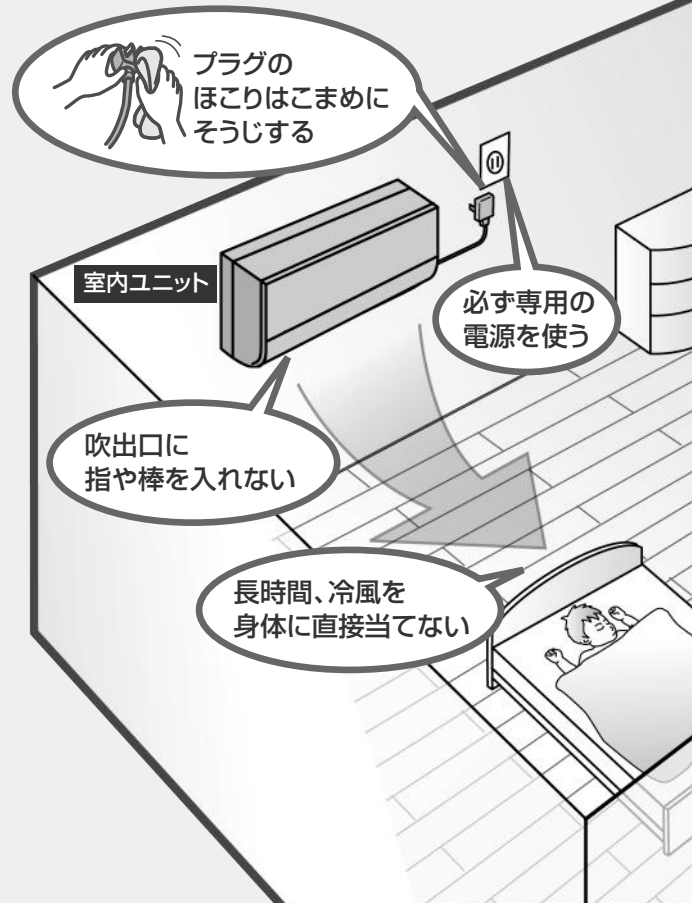

必ずエアコン専用の電源コンセントを使う



据え付けや移動・修理のときは…

- 必ずお買い上げの販売店または専門業者に依頼し、完了時には、冷媒漏れがないことを確認する。(冷媒が火気に触れると有毒ガス発生の原因。) 通常使用では漏れませんが、冷えない・暖まらない場合は、漏れている可能性がありますので、ご相談ください。
- 安全のためアースや漏電遮断器の設置を販売店または専門業者に確認する。(感電のおそれがあるため。)

⚠️ 注意

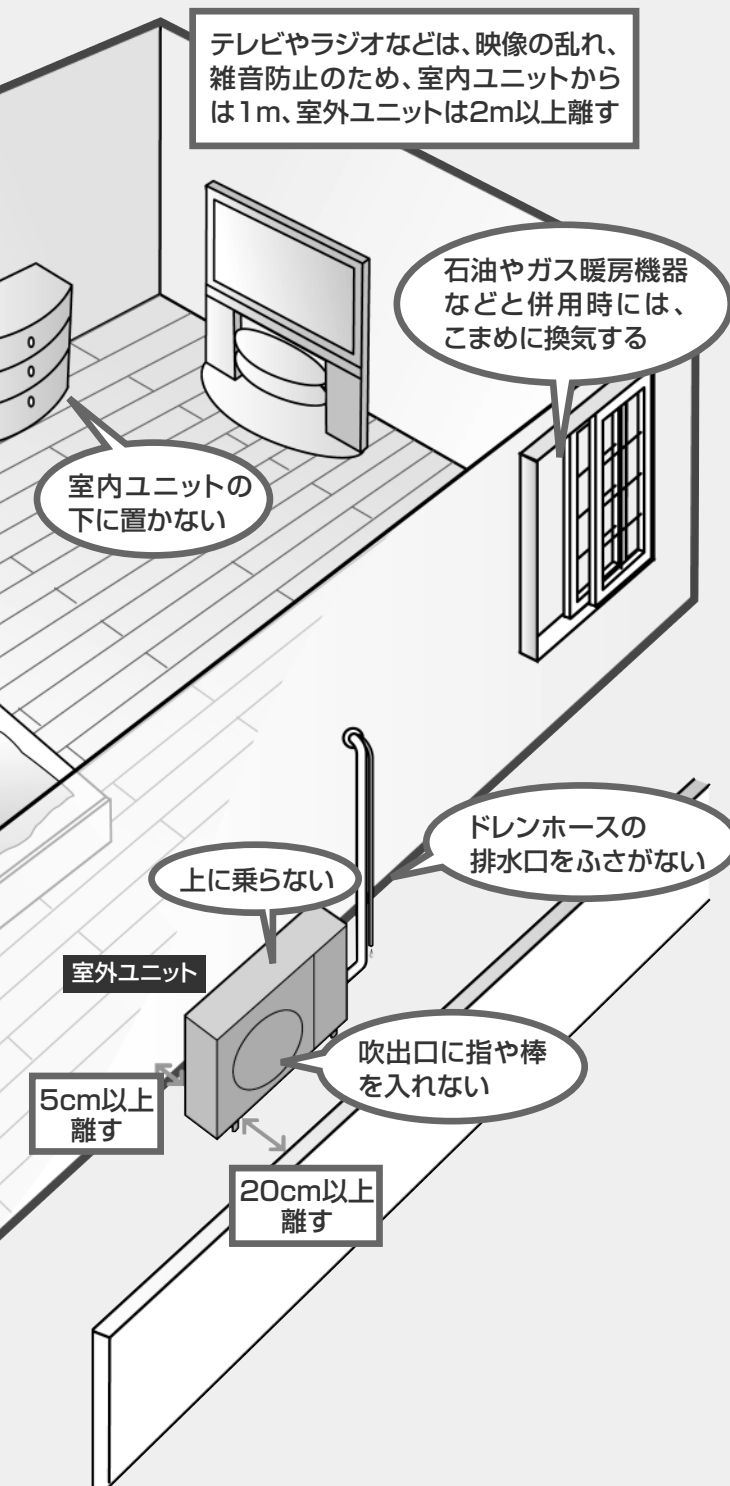

お手入れ時には…

- お客様自身で内部の洗浄はしない。
(水漏れ・故障・発煙・発火の原因。)
お買い上げの販売店にご相談を。
- 室内ユニットのアルミ部分はさわらない。
(手を切るおそれがあるため。)
- 不安定な台に乗らない。

室内ユニットは…

- ユニットの下に、他の電気製品や家財などを置かない。
(水滴が落ちて、汚損や故障の原因。)
- 動植物に直接風を当てない。
- 雷が鳴り出したら、運転を停止し、エアコンに触れない。
(感電のおそれがあるため。)
- 精密機器・食品・動植物・美術品の保存などに使わない。
(品質低下などの原因。)

室外ユニットは…

- アルミ部分はさわらない。
(手を切るおそれがあるため。)
- 据付台がいたんだまま、放置しない。
(落下・転倒のおそれがあるため。)

ドレンホースは…

- 排水を確実にし、排水口をふさがない。
(室内ユニットからの水漏れの原因。)

燃焼器具と一緒に運転するときには…

- こまめに換気をする。
(酸素不足による頭痛などの原因。)
- 燃焼器具は、風が直接当たらない場所で使用する。
(不完全燃焼の原因。)

お手入れ時には…

- 必ず運転を停止し、電源プラグを抜く。
(ファンが高速回転しているため。)
- 前面パネルの水洗い後は、水気を十分ふき取る。

据え付けや移動のときは…

- 可燃性ガスの漏れるおそれのない場所に、据付されていることを確認する。
(発火のおそれがあるため。)

保証とアフターサービス

修理・お取り扱い・お手入れ
などのご相談は…

まず、お買い上げの販売店へ
お申し付けください

転居や贈答品などでお困りの場合は…

- 修理は、サービス会社・販売会社の「修理ご相談窓口」へ！
- 使いかた・お買い物などのお問い合わせは、「お客様ご相談センター」へ！

■保証書（別添付）

お買い上げ日・販売店名などの記入を必ず確かめ、お買い上げの販売店からお受け取りください。

よくお読みのあと、保存してください。

保証期間：お買い上げ日から本体1年間
(ただし冷媒回路については、5年間です)

■補修用性能部品の保有期間

当社は、このルームエアコンの補修用性能部品を、製造打ち切り後9年保有しています。
注) 補修用性能部品とは、その製品の機能を維持するために必要な部品です。

修理を依頼されるとき

12～13ページに従ってご確認のあと、なお異常のあるときは、運転を停止し、電源プラグを抜き、お買い上げの販売店へご連絡ください。

- **保証期間中は**
保証書の規定に従って、出張修理をさせていただきます。
- **保証期間を過ぎているときは**
修理すれば使用できる製品については、ご要望により修理させていただきます。
下記修理料金の仕組みをご参照のうえご相談ください。
- **修理料金の仕組み**
修理料金は、技術料・部品代・出張料などで構成されています。

技術料 は、診断・故障個所の修理および部品交換・調整・修理完了時の点検などの作業にかかる費用です。

部品代 は、修理に使用した部品および補助材料代です。

出張料 は、お客様のご依頼により製品のある場所へ技術者を派遣する場合の費用です。

ご連絡いただきたい内容

1. 品名 ルームエアコン
2. 品番 表紙参照
3. お買い上げ年・月・日
4. 異常内容
(できるだけ具体的に)
5. ご住所(付近の目印なども)
お名前・電話番号



ご相談窓口における個人情報のお取り扱い

松下電器産業株式会社およびその関係会社は、お客様の個人情報やご相談内容を、ご相談への対応や修理、その確認などのために利用し、その記録を残すことがあります。また、個人情報を適切に管理し、修理業務等を委託する場合や正当な理由がある場合を除き、第三者に提供しません。お問い合わせは、ご相談された窓口にご連絡ください。

修理に関するご相談

ナショナル パナソニック 修理ご相談窓口

ナビダイヤル  **0570-087-087**
(全国共通番号)

- 呼出音の前にNTTより通話料金の目安をお知らせします。
- 携帯電話・PHS等からは最寄りの修理ご相談窓口にご連絡ください。
- 最寄りの修理ご相談窓口は、次ページをご覧ください。

使いかた・お買い物などのご相談

ナショナル パナソニック お客様ご相談センター

365日/受付9時～20時

電話 フリーダイヤル  **0120-878-365**

■携帯電話・PHSでのご利用は… **06-6907-1187**

FAX フリーダイヤル  **0120-878-236**

Help desk for foreign residents in Japan

Tokyo (03) 3256-5444 Osaka (06) 6645-8787

Open: 9:00 - 17:30 (closed on Saturdays/Sundays/national holidays)

よくお読みください

※電話番号をよくお確かめのの上、おかけください。

ナショナル パナソニック 修理ご相談窓口

ナビダイヤル (全国共通番号)  **0570-087-087**

- ・呼出音の前にNTTより通話料金の目安をお知らせします。
- ・携帯電話・PHS等からは最寄りの修理ご相談窓口へ直接おかけください。

北海道地区	
札幌 札幌市厚別区厚別南 2丁目17-7 ☎(011)894-1251	帯広 帯広市西20条北2丁目 23-3 ☎(0155)33-8477
旭川 旭川市2条通16丁目 1166 ☎(0166)22-3011	函館 函館市西桔梗589番地241 (函館流通卸センター内) ☎(0138)48-6631

近畿地区	
滋賀 栗東市霊仙寺1丁目1-48 ☎(077)582-5021	奈良 大和郡山市筒井町 800番地 ☎(0743)59-2770
京都 京都市伏見区竹田中川原町 71-4 ☎(075)672-9636	和歌山 和歌山市中島499-1 ☎(073)475-2984
大阪 大阪市北区本庄西1丁目 1-7 ☎(06)6359-6225	兵庫 神戸市中央区琴ノ緒町 3丁目2-6 ☎(078)272-6645

東北地区	
青森 青森市大字浜田字豊田 364 ☎(017)775-0326	宮城 仙台市宮城野区扇町 7-4-18 ☎(022)387-1117
秋田 秋田市東通り2丁目1-7 ☎(050)5519-6348	山形 山形市平清水1丁目 1-75 ☎(023)641-8100
岩手 盛岡市厨川5丁目1-43 ☎(019)645-6130	福島 郡山市亀田1丁目51-15 ☎(024)991-9308

中国地区	
鳥取 鳥取市安長295-1 ☎(0857)26-9695	岡山 岡山市田中138-110 ☎(086)242-6236
米子 米子市米原4丁目2-33 ☎(0859)34-2129	広島 広島市西区南観音8丁目 13-20 ☎(082)295-5011
松江 松江市平成町182番地14 ☎(0852)23-1128	山口 山口県吉敷郡小郡町 下郷220-1 ☎(083)973-2720
出雲 出雲市渡橋町416 ☎(0853)21-3133	
浜田 浜田市下府町327-93 ☎(0855)22-6629	

首都圏地区	
栃木 宇都宮市上戸祭3丁目 3-19 ☎(028)689-2555	東京 東京都世田谷区宮坂 2丁目26-17 ☎(03)5477-9780
群馬 前橋市箱田町325-1 ☎(027)254-2075	山梨 甲府市宝1丁目4-13 ☎(055)222-5171
茨城 つくば市筑穂3丁目 15-3 ☎(029)864-8756	神奈川 横浜市港南区日野5丁目 3-16 ☎(045)847-9720
埼玉 桶川市赤堀2丁目4-2 ☎(048)728-8960	新潟 新潟市東明1丁目8-14 ☎(025)286-0171
千葉 千葉市中央区末広5丁目 9-5 ☎(043)208-6034	

四国地区	
香川 高松市勅使町152-2 ☎(087)868-6388	高知 高知市仲田町2-16 ☎(088)834-3142
徳島 徳島市沖浜2丁目36 ☎(088)624-0253	愛媛 愛媛県伊予郡砥部町八倉 75-1 ☎(089)905-7544

中部地区	
石川 金沢市横川3丁目20 ☎(076)280-6608	愛知 名古屋市瑞穂区塩入町 8-10 ☎(052)819-0225
富山 富山市根塚町1丁目1-4 ☎(076)424-2549	岐阜 岐阜市中鶉4丁目42 ☎(058)278-6720
福井 福井市問屋町2丁目14 ☎(0776)25-5001	高山 高山市花岡町3丁目82 ☎(0577)33-0613
長野 松本市寿北7丁目3-11 ☎(0263)86-9209	三重 久居市野村町字山神 421 ☎(059)255-1380
静岡 静岡市駿河区有東2丁目 3-22 ☎(054)287-9000	

九州地区	
福岡 春日市春日公園3丁目48 ☎(092)593-9036	熊本 熊本市健軍本町12-3 ☎(096)367-6067
佐賀 佐賀市鍋島町大字 八戸字上深町3044 ☎(0952)26-9151	天草 本渡市港町18-11 ☎(0969)22-3125
長崎 長崎市東町1949-1 ☎(095)830-1658	鹿児島 鹿児島市与次郎1丁目 5-33 ☎(099)250-5657
大分 大分市萩原4丁目8-35 ☎(097)556-3815	大島 名瀬市長浜町10-1 ☎(0997)53-5101
宮崎 宮崎市本郷北方字草葉 2099-2 ☎(0985)63-1213	

沖縄地区	
沖縄 浦添市城間4丁目23-11 ☎(098)877-1207	

所在地、電話番号が変更になることがありますので、あらかじめご了承ください。

1005

保証とアフターサービス

仕様

室内ユニット／ 室外ユニット品番	CS- 226TB	CU- 226TB	CS- 256TB	CU- 256TB	CS- 286TB	CU- 286TB	CS- 366TB2	CU- 366TB2	CS- 406TB2	CU- 406TB2	CS- 506TB2	CU- 506TB2	
種 類	冷房・暖房兼用セパレート形（インバーター）												
電 源	単相100V 50/60Hz 両用						単相200V 50/60Hz 両用						
電 源 プ ラ グ 形 状	㊦	—	㊦	—	㊦	—	㊤	—	㊤	—	㊤	—	
冷暖房平均エネルギー消費効率	5.28		5.28		4.91		3.91		3.67		3.30		
冷 房	定格能力 (kW) 標 準	2.2 (0.8~2.6)		2.5 (0.9~2.7)		2.8 (0.9~3.1)		3.6 (0.9~4.0)		4.0 (0.9~4.3)		5.0 (0.9~5.2)	
	定格消費電力 (W) 標 準	430 (165~530)		485 (160~580)		590 (160~695)		990 (180~1,220)		1,190 (180~1,340)		1,660 (180~1,850)	
	エネルギー消費効率	5.12		5.15		4.75		3.64		3.36		3.01	
	運 転 電 流 (A)	4.75		5.35		6.55		5.30		6.35		8.90	
暖 房	運 転 音 (dB)	44	44	44	46	44	46	45	47	45	47	46	49
	冷房面積の めやす	鉄筋アパート南向き洋室 15 m ² /9畳		17 m ² /10畳		19 m ² /12畳		25 m ² /15畳		28 m ² /17畳		34 m ² /21畳	
暖 房	定格能力 (kW) 標 準	2.5 (0.8~3.6)		3.0 (0.9~3.9)		3.6 (0.9~4.1)		4.5 (0.9~6.2)		5.0 (0.9~6.9)		6.3 (0.9~8.1)	
		低 温	2.6		2.8		3.0		4.5		5.0		5.9
	定格消費電力 (W) 標 準	460 (165~850)		555 (155~890)		710 (155~930)		1,080 (175~1,800)		1,260 (175~2,080)		1,760 (175~2,630)	
		低 温	750		790		820		1,590		1,840		2,330
	エネルギー消費効率	5.43		5.41		5.07		4.17		3.97		3.58	
	運 転 電 流 (A)	5.10		6.15		7.85		5.50		6.40		8.95	
	運 転 音 (dB)	46	45	46	46	46	46	46	49	46	49	47	50
	暖房面積の めやす	鉄筋アパート南向き洋室 11 m ² /7畳		14 m ² /8畳		16 m ² /10畳		20 m ² /12畳		23 m ² /14畳		29 m ² /17畳	
木造南向き和室 9 m ² /6畳		11 m ² /7畳		13 m ² /8畳		16 m ² /10畳		18 m ² /11畳		23 m ² /14畳			
通年エネルギー消費効率	4.55		4.90		4.90		4.35		4.25		4.15		
質 量 (kg)	7.5	26	7.5	29	7.5	29	7.5	30	7.5	30	7.5	34	
外形寸法 (高さ×幅×奥行) (mm)	室内ユニット	280×799×183											
	室外ユニット	540×780×289											

- この仕様値は、JIS C 9612(日本工業規格)に基づいた数値です。
- 室外ユニットの幅の寸法には配管接続口部分は含まれていません。
- リモコンで「停止」のときの消費電力は単相100Vの場合0.8W、単相200Vの場合0.9Wです。(タイマー予約時は約2.0W)
- 硫化ガス、機械油の多い所、悪臭や有毒ガスの発生する所、積雪の多い地域でのご使用は販売店にご相談ください。

愛情点検		長年ご使用のルームエアコンの点検を！	
	このような症状はありませんか	<ul style="list-style-type: none"> ● ブレーカーがたびたび切れる。 ● 運転中にこげ臭いにおいがしたり、異常な音や振動がする。 ● 室内ユニットから水が漏れる。 ● 電源コードやプラグが異常に熱くなる。 ● ボタンの操作が不確実。 ● その他の異常や故障がある。 	このような症状のときは、運転を中止し、故障や事故防止のため電源プラグを抜いて、必ず販売店にご相談ください。

便利メモ おぼえのため、 記入されると 便利です。	お買い上げ日	年	月	日
	品 番			
	販 売 店 名	☎ () -		

廃棄時にご注意 願います！ 家電リサイクル法では、お客様がご使用済みのルームエアコンを廃棄される場合は、収集・運搬料金、再商品化等料金をお支払いいただき、対象品を販売店や市町村に適正に引き渡すことが求められています。

松下電器産業株式会社 エアコン事業部

〒525-8520 滋賀県草津市野路東2丁目3番1-1号

F565155
CH1105HO