

ナショナル **ルーム** エアコン

取扱説明書

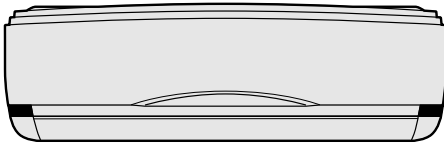

	室内ユニット	室外ユニット
品番	CS-223HB	/ CU-223HB
	CS-253HB	/ CU-253HB
	CS-283HB	/ CU-283HB
	CS-403HB2	/ CU-403HB2

もくじ

ページ

必ずお読みください	
安全上のご注意	24
まず運転したいとき	
かんたん操作で選べる ― 快適空間！ （自動・暖房・冷房・除湿・マイナスイオン運転）	2
知っておいてください	
各部のなまえと準備 （室内ユニット・室外ユニット）	4
（リモコン）	6
もっと便利に	
温度・風量・風向調節	8
マイナスイオン運転	10
タイマー予約	11
においま洗淨	12
運転のしくみ	13
必要なとき	
お手入れ	14
こんなときは / 上手な使いかた	18
故障かな!?	19
仕様 / 付属品	22
据え付けについて	23
保証とアフターサービス	26
お手入れ上手でいつも快適！ （お手入れチェックシート）	裏表紙

保証書別添付

据付工事説明書別添付

このたびはナショナルルームエアコンをお買い上げいただき、まことにありがとうございました。

この取扱説明書と保証書をよくお読みのうえ、正しくお使いください。そのあと保存し、必要なときにお読みください。

保証書は「お買い上げ日・販売店名」などの記入を必ず確かめ、販売店からお受け取りください。

上手に使って上手に節電

かんたん操作で選べる

こんなとき...



寒いとき



暑いとき



ジメジメ
するとき

梅雨
季節の変わり目

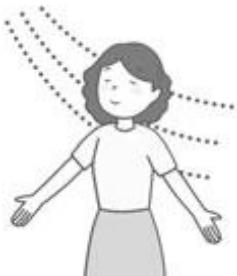

お部屋を
マイナスイオンで
満たしたい
とき

お知らせ

空気清浄の機能は、すべての運転時に働きます。
「運転のしくみ」についてもよくお読みください。
(13ページ)

1 電源プラグを差し込み **運転切換** を押して選ぶ

リモコン表示

暖房 ■
または
自動 ■

冷房 ■
または
自動 ■
または
除湿 ■

除湿 ■

マイナスイオン

(10ページ)

2 **運転切/入** を押す

室内ユニットの運転ランプ点灯。
自動・暖房時は運転ランプが点滅することがあります。
暖房・冷房・除湿時は、すぐに風が出ないことがあります。

停止するとき

もう一度 **運転切/入** を押す

室内ユニットの運転ランプ消灯。
リモコンに「停止」が表示。



快適空間！

もっと便利に...



朝、快適に
起きたいとき
外出時の切り
忘れ防止に

このボタンで...

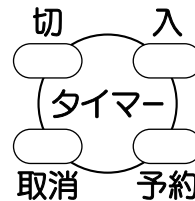

1時間単位で最長12時間後まで「入」または「切」を予約できます。(11ページ)



風の量、向きを
好みに合わせて
変更したいとき

運転中に

風量



風向



(8ページ)



エアコンからの
においが
気になるとき



(12ページ)

2

1

各部のなまえと準備

室内ユニット

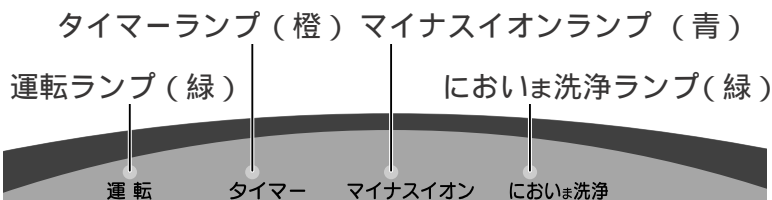
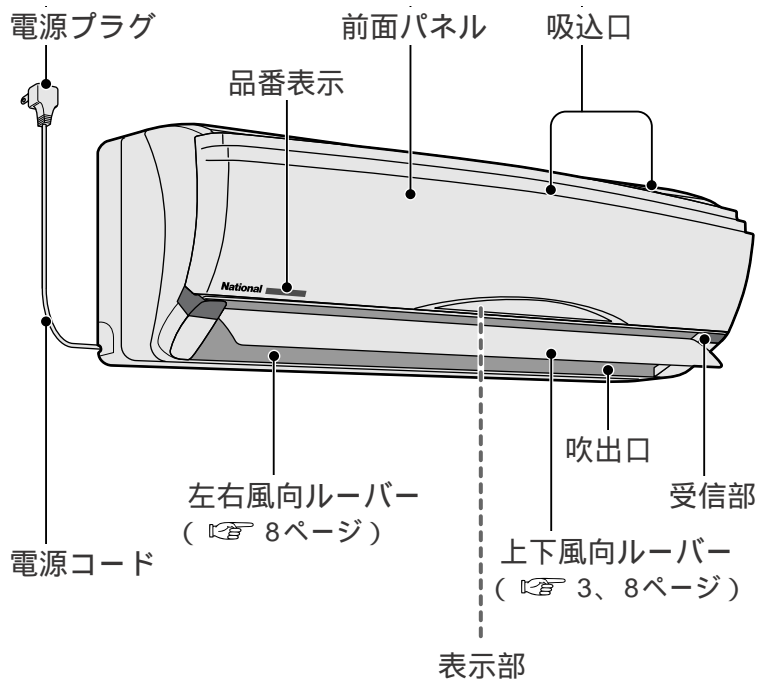

前面パネルを開けたとき

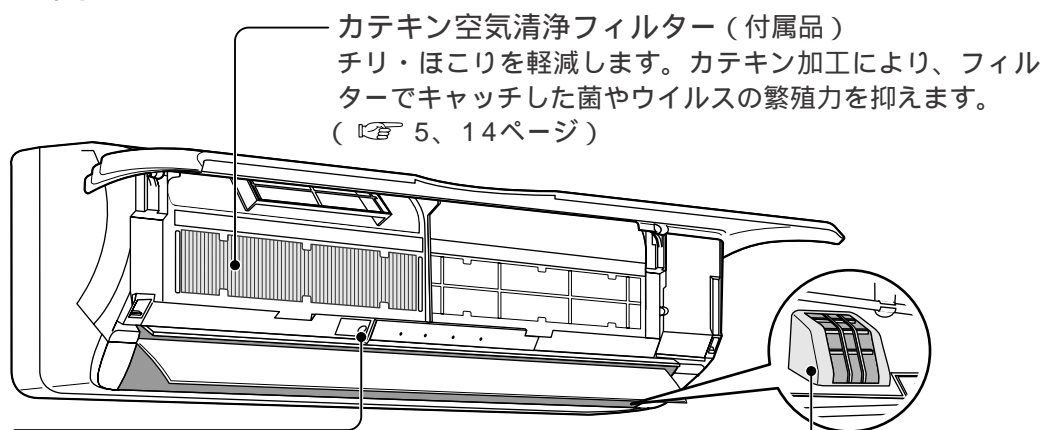

応急運転ボタン

リモコンが使えないときに。
(☞ 18ページ)

5秒間押し続けると“ピッ”と鳴り、強制冷房運転になります。ふだんは使わないでください。

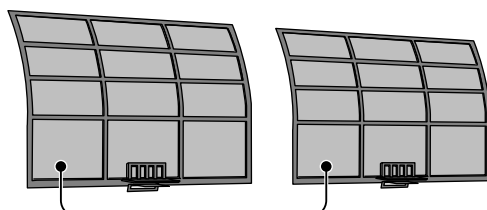

エアフィルター (左右各1枚) (☞ 5、14ページ)

室外ユニット

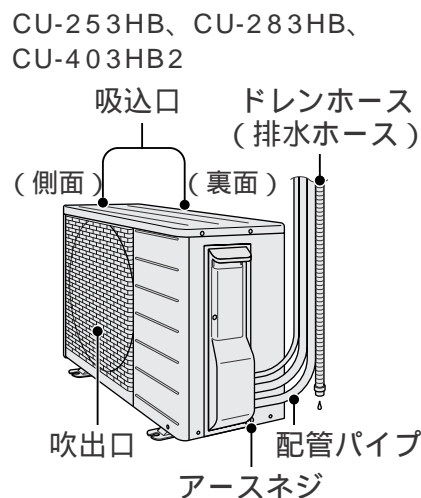
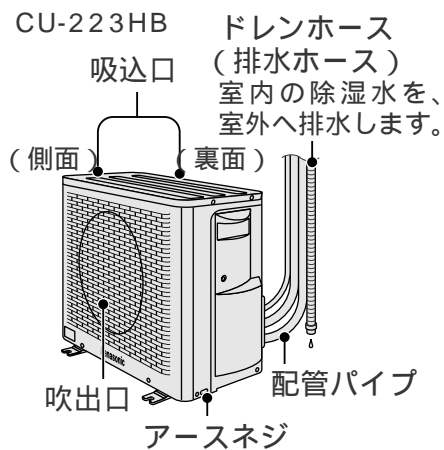

(室内ユニット・室外ユニット)

室内ユニットの準備

1 カテキン空気清浄フィルター（付属品）を付ける

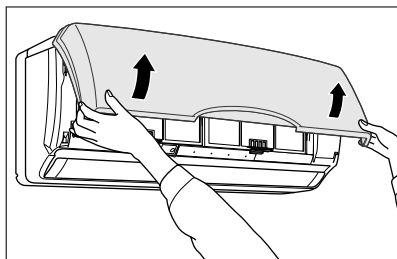

前面パネルを手前にほぼ水平位置で止まるまで、ゆっくり引き上げる。

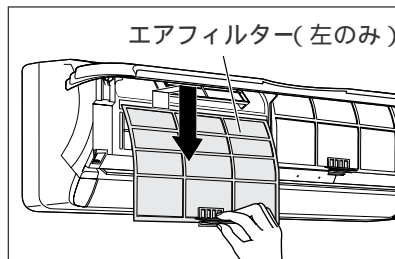

少し持ち上げて下に引き、はずす。

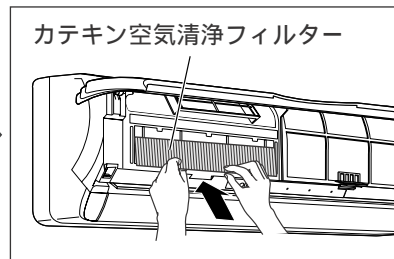

本体の取付枠（ツメ6カ所）にはめ込む。（裏表はありません）

お知らせ

前面パネルは止まる位置より上へ押し上げるとはずれます。落下などにご注意ください。
開封後はすぐに取り付けてください。
カテキン空気清浄フィルターは、左右どちらに付けても効果は変わりません。

2 電源プラグをコンセントに差し込む

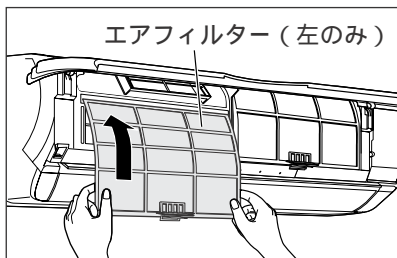

ガイドにそわせてエアフィルターを付ける。

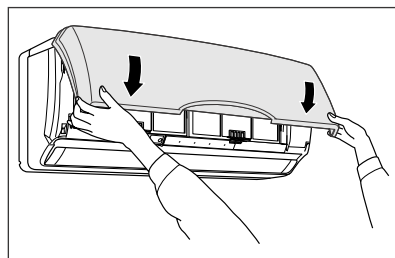

前面パネルを閉じる。

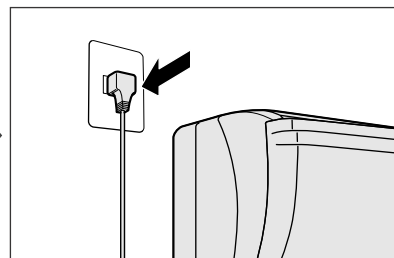

電源プラグを差し込む。

別売品のご紹介 —お近くの販売店へご注文ください—

エアフィルターの奥に、備長炭脱臭フィルター、わさび防カビパックを装着することができます。

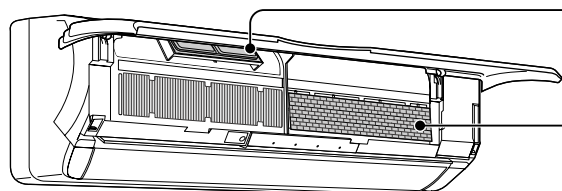

わさび防カビパック
エアコン内のカビの繁殖を抑えます。

備長炭脱臭フィルター
タバコやペットのにおいを吸収します。

品名	品番	希望小売価格(税別)
備長炭脱臭フィルター	CZ-SAD2 (1枚)	1,200円
わさび防カビパック	CZ-SW2 (1個)	1,500円

(2003年1月現在)

各部のなまえと準備

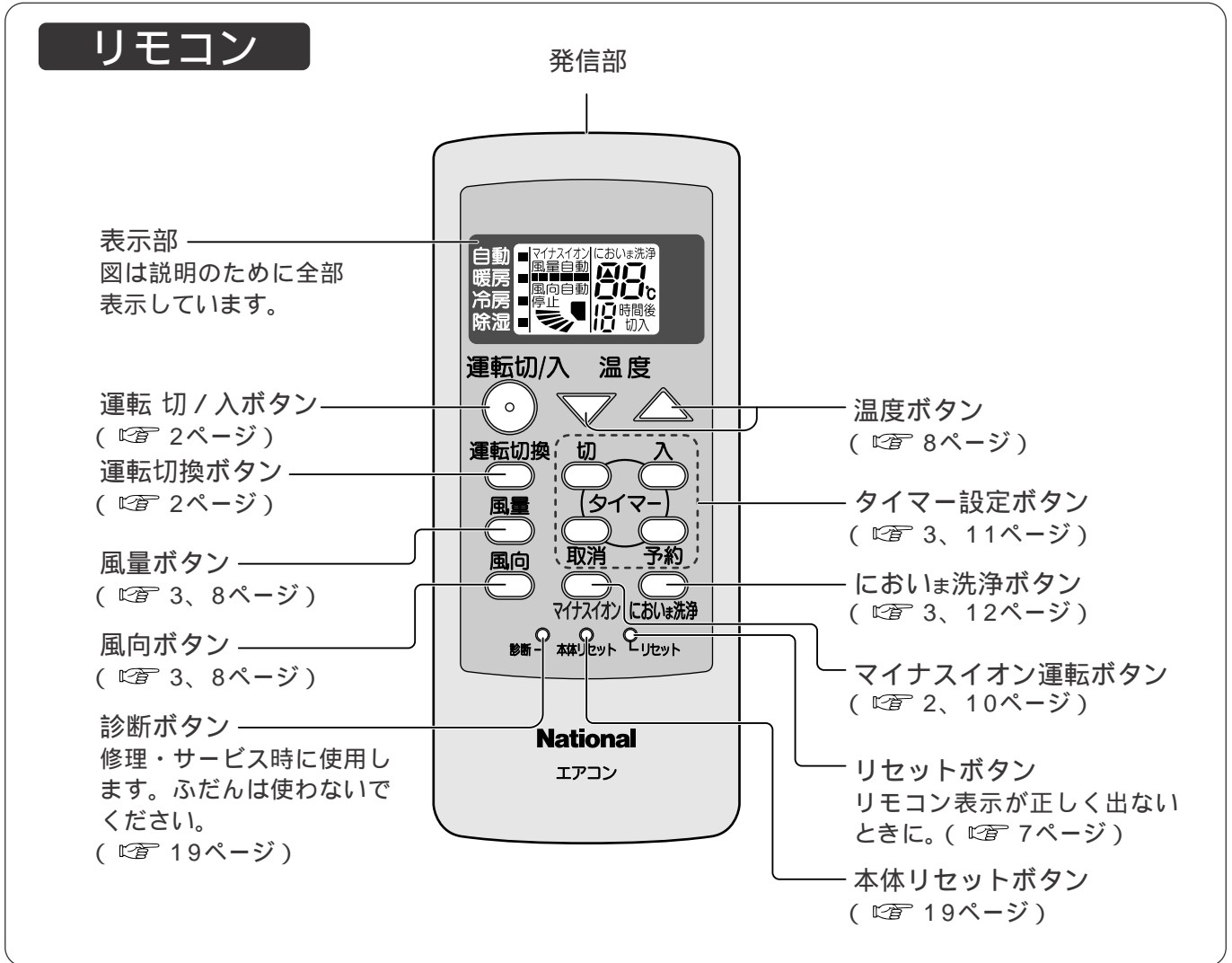

リモコンを正しく操作するために...

(本体受信部に向けて)

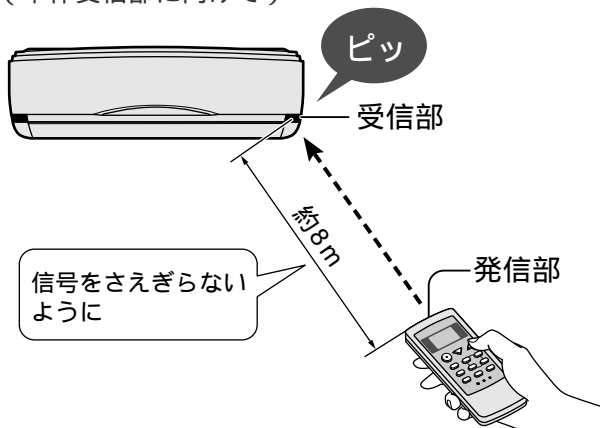

お願い

電子瞬時点灯方式(インバーター方式など)の照明があるお部屋では、信号を受け付けられないことがあります。このようなときは、お買い上げの販売店にご相談ください。

壁に付けて保管できます

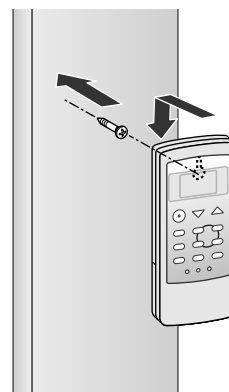

- ① 付属のネジを壁に付ける(1本)
ネジのみぞが、かくれる位置までねじ込みます。
- ② リモコン裏面の引っ掛け穴をネジの頭部に引っ掛ける
はずすときは上に引く。

お願い

付けたまま操作すると、本体が正しく受信しないことがあります。リモコンは必ず手に持って、本体受信部に向けて操作してください。
熱(直射日光やストーブなど)の影響を受けない場所に付けてください。

(リモコン)

リモコンの準備

乾電池の入れかた

1 裏ぶたを開ける
(部を指で押さえ引く)

2 乾電池を入れて、裏ぶたを閉める
(\oplus \ominus を正しく)

単4形アルカリ乾電池2個

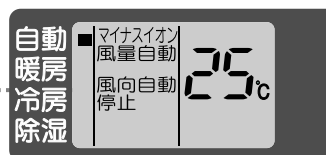
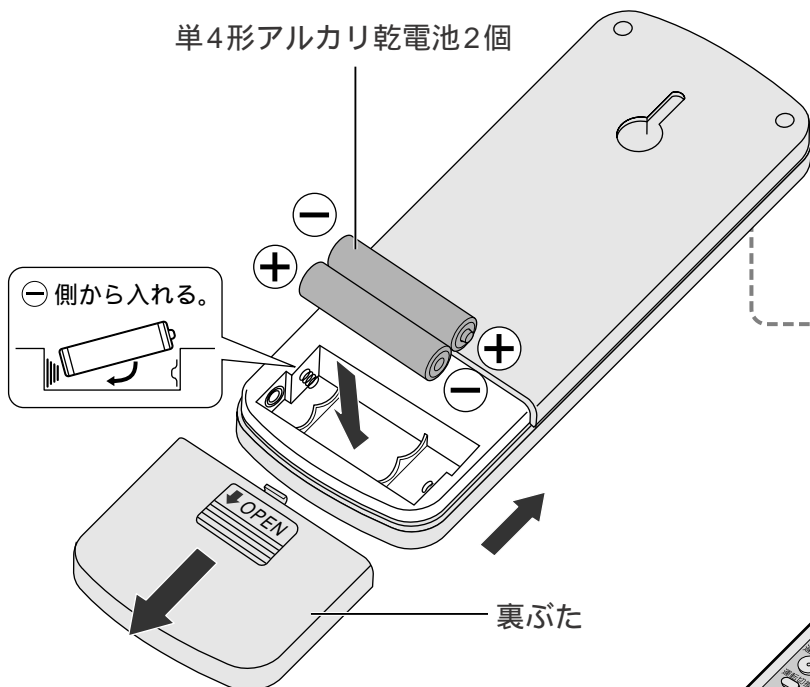

表示部に表示が出ます。
出ない場合は、もう一度乾電池を入れ直し、「リセット」ボタンをペン先などで押してください。

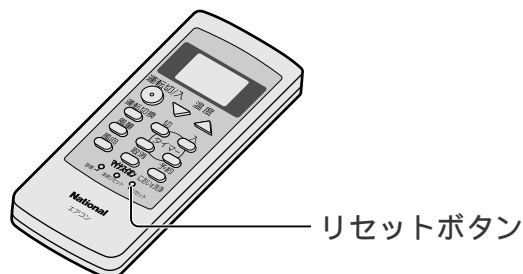

各部のなまえと準備

(リモコン)

乾電池の交換

交換時期

交換のめやすは約1年です。

受信しにくくなったり、リモコンの表示部がちらついたり、うすくなったときに。

お守りください

液漏れや発熱・破裂により故障やけがの原因となりますので、次のことをお守りください。

新しいアルカリ乾電池を、2個同時に交換してください。
充電式(Ni-Cdなど)やマンガン乾電池は、使わないでください。(寸法・形状・性能の一部が異なるため。また誤動作の原因になります)

長期間使わないときは、2個とも取り出してください。

お知らせ

「使用推奨期限」に近いものは交換時期が早くなる場合があります。

付属の乾電池は最初にお使いいただくために用意しているもので、1年に満たないうちに消耗することがあります。

温度・風量・風向調節

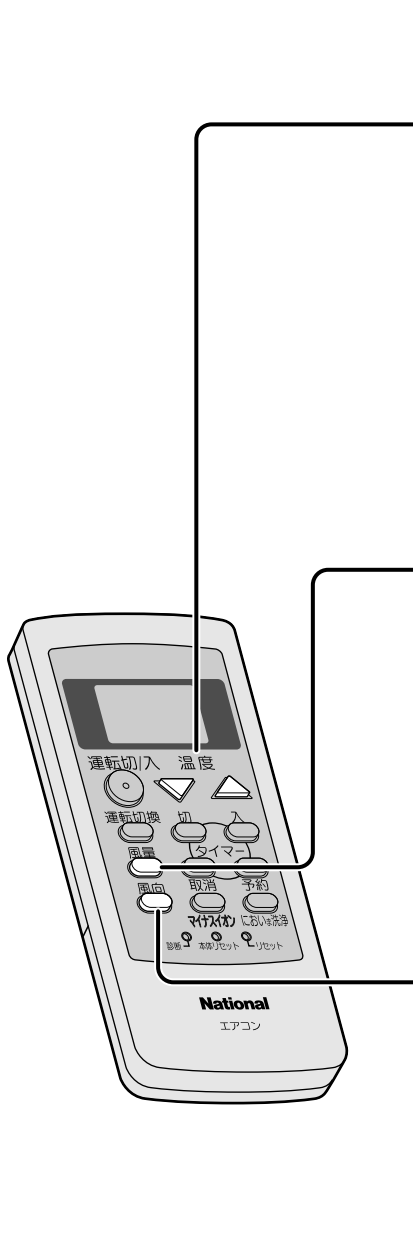

温度を変えたいとき

温度 を押す

下がる 上がる

設定範囲 16 ~ 30

押すと、1 ずつ変わり、押し続けると早送りになります。

風量を変えたいとき

風量 を押す

押すたびに、風量自動と5段階の風量が選べます。

風量自動 → [5段階の風量アイコン]

上下の風向きを変えたいとき

風向 を押す

押すたびに

風向自動 → [上下風向アイコン]

左右の風向きを変えたいとき

直接左右風向ルーバーを持って動かす
室内ユニット内部は、ファンが高速回転しています。
奥の方まで、指を入れないでください。

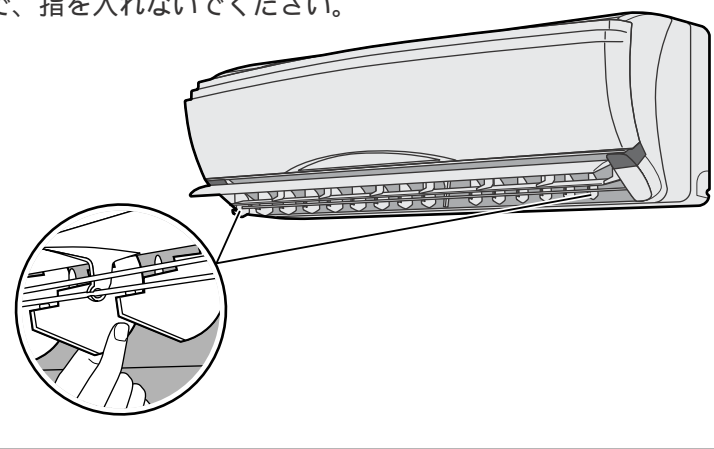

風量・

運転の種類によって風量、風向
お好みに合わないときは **風量**、

暖房

風の温度が低いとき

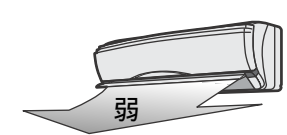

運転開始時は、運転ラン

冷房

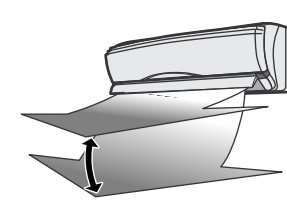

運転開始時は、しばらく

除湿

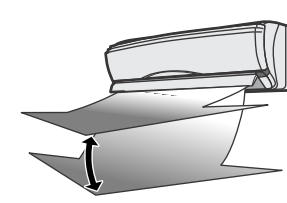

運転開始時は、しばらく

マイナスイオン

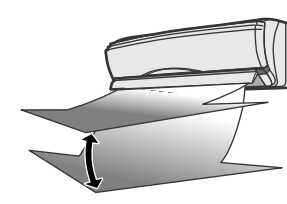

風向を自動で使うと

上下を自動調節します。

風向  を押して調節してください。

風の温度が高くなると

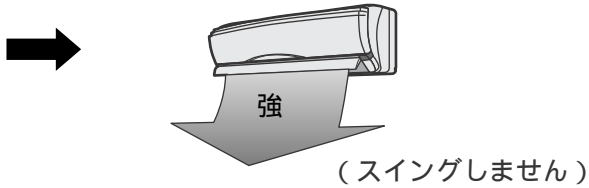

ブが点滅し、風が出ないことがあります。(冷風防止)

風量を変化させ涼風感をつくります。

風が出ません。

風が出ません。

上下風向ルーバーについて

運転を停止すると、自動的に閉じます。

お願い

上下の風向きは、必ずリモコンで変えてください。
(誤動作・露付き・破損の原因)

調節角度

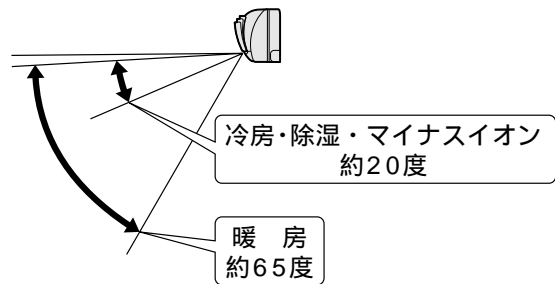

マイナスイオン運転

マイナスイオン発生器からマイナスイオンが発生し、お部屋に広がります。

マイナスイオンだけの単独運転はもちろん、自動・暖房・冷房・除湿との同時運転が可能です。

マイナスイオン単独運転

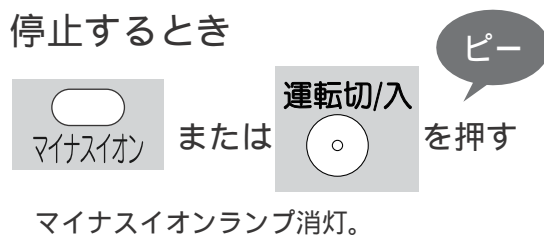

自動・暖房・冷房・除湿とマイナスイオン同時運転

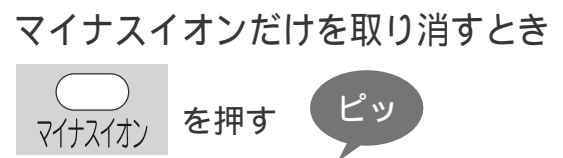
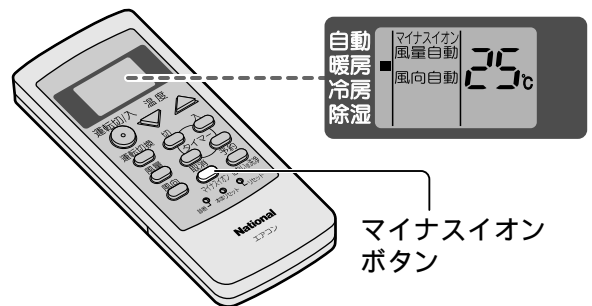

マイナスイオンランプ消灯。
運転は停止しません。

お知らせ

「運転 切/入」ボタンを押すと同時運転が停止し、次回「運転 切/入」ボタンを押したときにも同時運転になります。

お願い

マイナスイオン運転時は、マイナスイオン発生器に高電圧がかかっています。マイナスイオン発生器の内部に指や棒などを入れないでください。(感電の原因)

お知らせ

マイナスイオン発生器から青い火花が見えることがありますが、異常ではありません。マイナスイオン発生器にほこりや汚れが付着すると、マイナスイオン発生量が少なくなりますので、お手入れをしてください。(P.16ページ)

タイマー予約

予約時間後に「入」または「切」のタイマー運転をします。

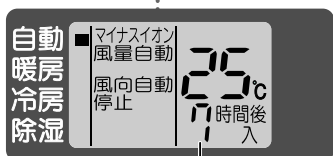
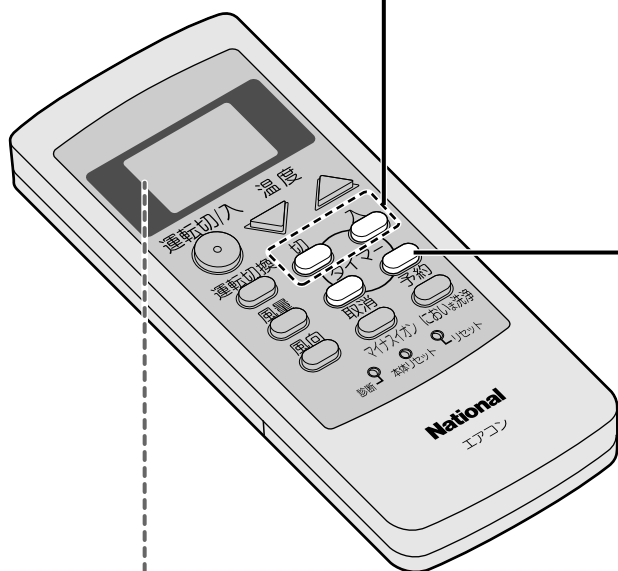

残り時間を表示
(1時間単位)

- 1** 停止中に または
運転中に を押して
「予約時間」を合わせる

リモコン表示部に「入」または「切」
が点滅。
1時間単位で表示が変わり、押し続
けると早送りします。
最長12時間後まで予約できます。

- 2** を押す
リモコン表示部の「入」または「切」
が点灯。
タイマーランプ (橙) 点灯。

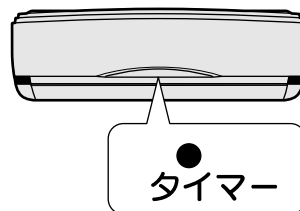

取り消すとき

- を押す
タイマーランプ消灯。

お知らせ

「入タイマー」と「切タイマー」は同時に予約できません。
入タイマーを予約すると、予約時間後に設定温度になるように、早めに運転を始めます。(最長約50分前)
このときリモコンの表示は「停止」のままですが、予約時間後、「停止」表示が消えます。
タイマー予約中に「運転 切/入」ボタンを押すとタイマー予約は取り消されます。
(タイマーランプ消灯)

においま洗淨

冷房、除湿運転を繰り返すと、じゅうたんや建材から発生したにおいや生活臭がエアコン内部に付着し、それが運転のたびに風とともに出てくる場合があります。この付着したにおいを除去したり、運転のたびに吹き出すのを防ぐのが「においま洗淨」運転です。

「においま洗淨」上手な使いかた（例）

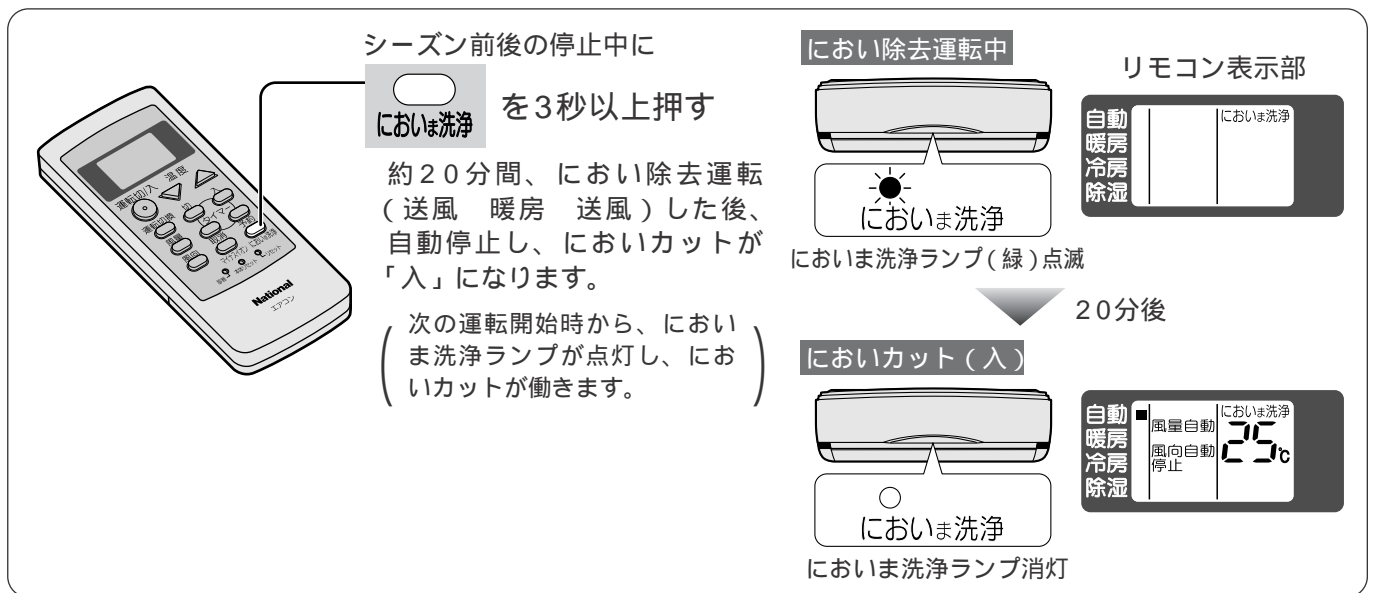
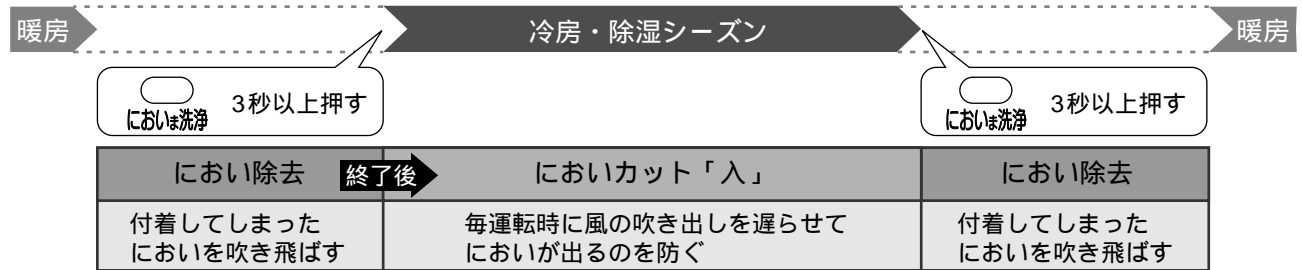

においま洗淨ランプ点滅中（においま除去運転中）

付着してしまったにおいを送風と暖房運転で吹き飛ばします。

風量は自動的に変化し、風向は上向きになります。（調節はできません）

自動・暖房・冷房・除湿・マイナスイオン単独運転中に「においま洗淨」ボタンを3秒以上押すと、約20分間、においま除去運転（においま洗淨ランプ点滅）後、元の運転内容に戻ります。（においま洗淨ランプ点灯）途中で停止するとき

「運転 切/入」ボタンを押す。（途中で停止すると、効果はありません）

お知らせ

運転条件：室外温度 43 以下
室内温度 35 以下

運転中に“ピシッ”“パキッ”という音がしますが、異常ではありません。

室内温度が上がり、室内ににおいが出てきますので、部屋の窓を開けるなど、換気をしてください。

においま洗淨ランプ点灯中（においまカット「入」）

冷房・除湿の毎運転開始時、付着したにおいを洗い流すために約1分間、風を止めてから吹き出します。取り消すとき

もう1度 においま洗淨 を押す

（運転時に、においま洗淨ランプ消灯）

お知らせ

運転中に風が出たり、止まったりを繰り返すことがあります。

においの付着を抑えるために、冷房・除湿シーズン中は「入」でお使いいただくことをおすすめします。暖房・マイナスイオン単独運転中、においまカットは働きません。

においま洗淨ランプ消灯中でも、冷房・除湿運転の風量自動時は、においまカットが働きます。（運転開始時の約40秒間、風が出ません）

においま洗淨の使用を続けても、においが気になるときは、エアコンクリーニングをおすすめします。（ 17ページ）

運転のしくみ

より快適に使っていただくために、知っておいてください。
 運転条件以外で運転すると、保護装置が働いて停止することがあります。

運転の種類	運転条件	運転のしくみ
自動	—	<p>運転開始時の屋外・室内・設定温度に応じて、暖房・冷房・除湿のいずれかを自動的に選びます。その後、30分ごとに運転の内容を選び直します。運転の内容がお好みに合わないときは、「運転切換」ボタンを押して、暖房・冷房・除湿運転に変えてください。</p> <p>運転開始時は 運転の内容を選んでいる約30秒間、運転ランプが点滅します。夏場や梅雨どきは、設定を20 以上でお使いください。19 以下で使うと、吹出口などに露が付き滴下することがあります。</p>
暖房	屋外温度：24 以下	<p>屋外0 以下になると 外の熱を室内に取り入れて暖房するため、能力は低下します。他の暖房器具との併用をおすすめします。</p> <p>運転開始時は 運転ランプが点滅し、風が出ないことがあります。(冷風防止) 霜取り運転 屋外温度が低く、湿度が高いとき、室外ユニットに霜が付きまます。その霜を溶かしている間は風が止まり、運転ランプが点滅します。溶けた霜は室外ユニットから排水します。</p>
冷房	設定温度：20 以上 室内湿度：90%以下 屋外温度：21～43	<p>風量自動・においま洗淨ランプ点灯時(8、12ページ) 運転開始時、しばらく風が出ません。運転中に風が止まることもあります。</p> <p>窓を開けたままや湿度が高い状態で運転を続けると、吹出口などに露が付き滴下することがあります。</p>
除湿	屋外温度：16 以上	<p>風量自動・においま洗淨ランプ点灯時(8、12ページ) 運転開始時、しばらく風が出ません。運転中に風が止まることもあります。</p> <p>ごく弱い冷房で、あまり室内温度を下げずに湿気を取り除く運転をします。</p> <p>室内温度が設定温度より高いときは、設定風量で運転し、設定温度に近づくと弱い風量になります。 (CS-403HB2は、ごく弱い風量になります)</p> <p>室内温度が外気温度より高いときは、室内温度が低下することがあります。</p> <p>室内温度が設定温度より低いときなど、湿度が下がらないことがあります。</p>
マイナスイオン	—	<p>マイナスイオンランプ点灯時は マイナスイオンが発生し、お部屋に広がります。 マイナスイオン単独運転は、暖房・冷房・除湿のいらぬ季節におすすめです。</p>

においま洗淨／運転のしくみ

お手入れ

お手入れの前に、必ず運転を停止し電源プラグを抜いてください。

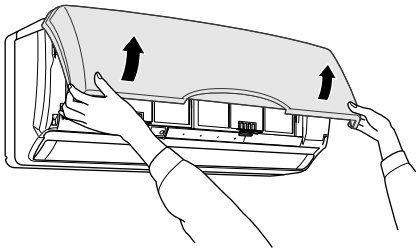

前面パネルをほぼ水平位置で止まるまで、ゆっくり手前に引き上げる。

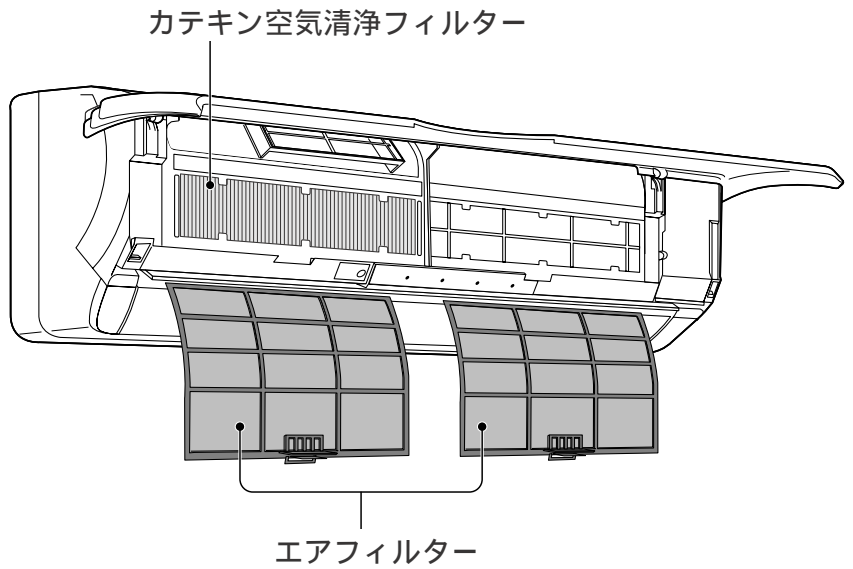

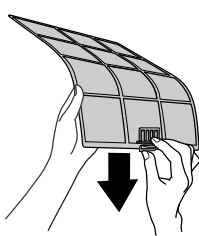
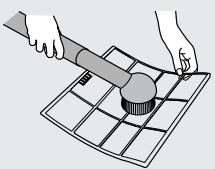
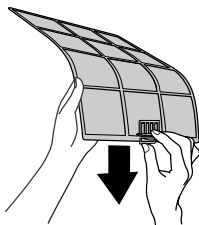
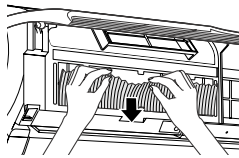
品名 (お手入れ時期)	取りはずしかた		お手入れの方法
<p>エアフィルター (2週間に1回がめやす)</p>	<p>電源プラグを抜き、前面パネルを開ける</p>	<p>エアフィルターをはずす (左右各1枚)</p> <p>少し持ち上げて下に引く。</p> 	<p>掃除機でほこりを吸い取る</p> 
<p>カテキン空気清浄フィルター (半年に1回)</p>		<p>エアフィルターをはずす (左のみ)</p> <p>少し持ち上げて下に引く。</p> 	<p>カテキン空気清浄フィルターをはずす</p> 

別売品（お近くの販売店でお買い上げください）

品名	品番	希望小売価格(税別)
エアフィルター	CWD001084(1枚)	600円
カテキン空気清浄フィルター	CZ-SF021(1枚)	1,200円

2003年1月現在

お知らせ

前面パネルを止まる位置からさらに上へ押し上げると、はずれます。落下などにご注意ください。

お手入れ時期はめやすです。使用状況によっては、においが発生する場合があります。早めのお手入れをおすすめします。お手入れをしないで使用を続けると、性能低下や悪臭のもとになることがあります。

古いフィルターは不燃物ゴミとして処分してください。

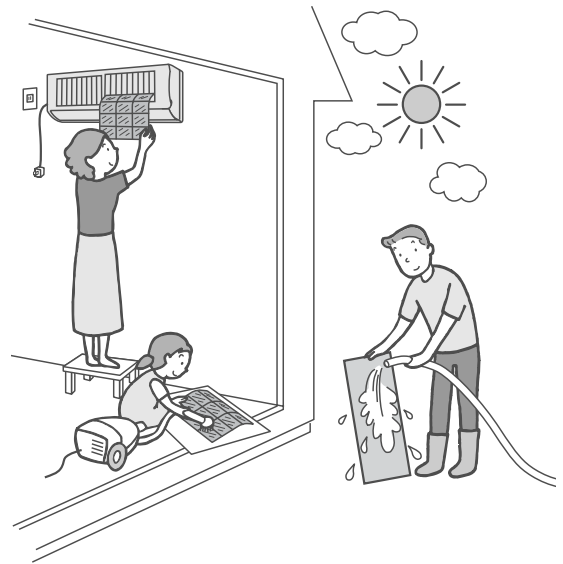

取り付けかた

ひどい汚れは、薄めた台所用洗剤（中性）を使用し、その後水洗いをして、日陰でよく乾かす。（ストーブの前やドライヤーで乾かさない）

ひどい汚れは、薄めた台所用洗剤（中性）でつけおき洗いをして、その後水洗いをして、日陰でよく乾かす。（こすったり、もみ洗いしない。ストーブの前やドライヤーで乾かさない）
約3年に1回をめやすに交換。



エアフィルター
を取り付ける

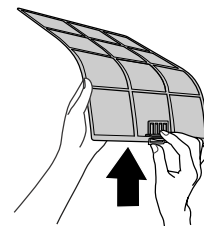

カテキン空気清
浄フィルターを
取り付ける

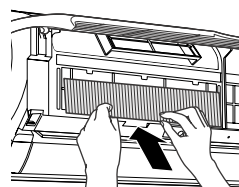





前面パネルを閉じて、電源プラグを差し込む

お手入れ

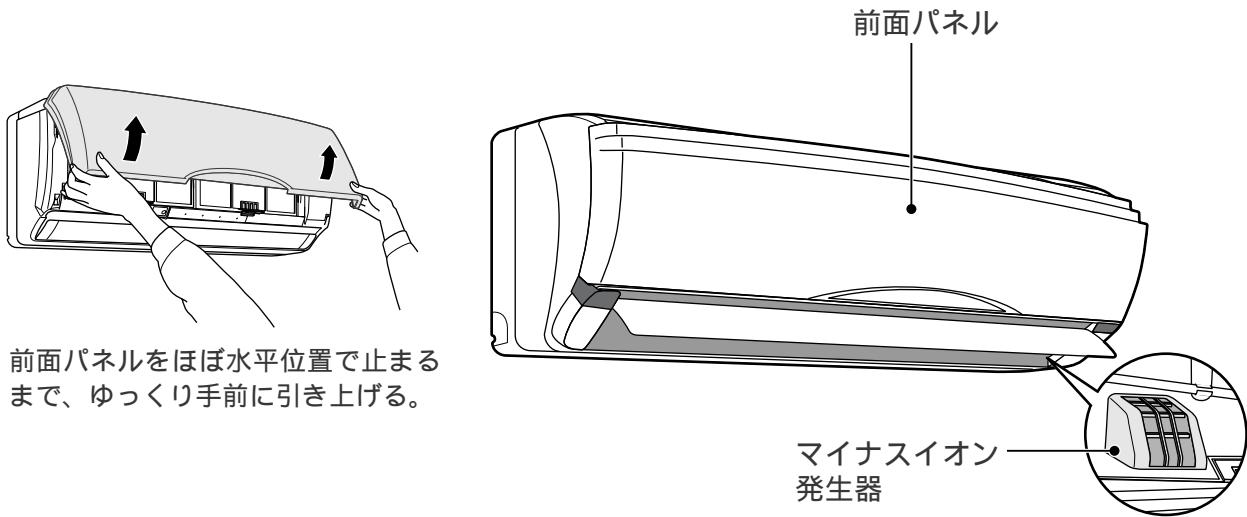
お手入れ

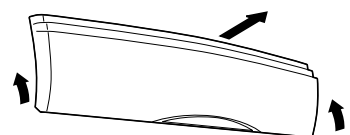
お手入れの前に、必ず運転を停止し電源プラグを抜いてください。

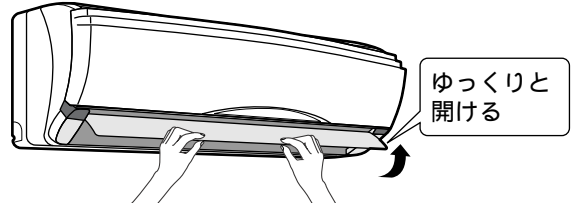
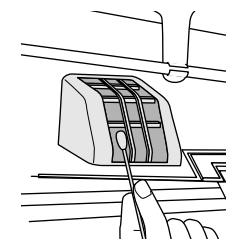

品名 (お手入れ時期)	お手入れの前に	お手入れの方法
<p>前面パネル (汚れが気になるとき)</p>	<p>電源プラグを抜き、前面パネルをはずす斜め上に引き上げて、はずす。</p>  <p>台などをご使用の場合、転倒に注意！ 前面パネルの落下に注意！</p>	<p>洗って乾かす</p> 
<p>マイナスイオン発生器 (半年に1回)</p>	<p>電源プラグを抜き、上下風向ルーバーを手で全開にする</p>  <p>ゆっくりと開ける</p>	<p>ほこりを取る</p> 
<p>室内ユニット ・ リモコン (汚れが気になるとき)</p>	<p>▶ ▶ ▶ ▶</p>	<p>からぶきをする</p> 

エアコンクリーニングについて

室内ユニット内部の洗浄はお買い上げの販売店または、修理ご相談窓口（☎ 27ページ）へご依頼ください。お客様自身で実施されますと故障・水漏れの原因となることがあります。

点検整備のおすすめ

エアコンを数シーズンご使用になると内部が汚れ、性能が低下することがあります。ご使用状態によっては、においが発生したり、ゴミ、ほこりなどにより除湿水の排水が悪くなることがあります。

通常のお手入れとは別に弊社推奨の技術者による点検整備をおすすめします。費用など詳しいことは、お買い上げの販売店にご相談ください。

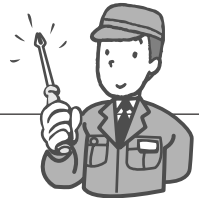

お手入れの後に

前面パネルを付け、電源プラグを差し込む

前面パネルを水平にして、支持部を室内ユニットの穴に合わせて押し込む。

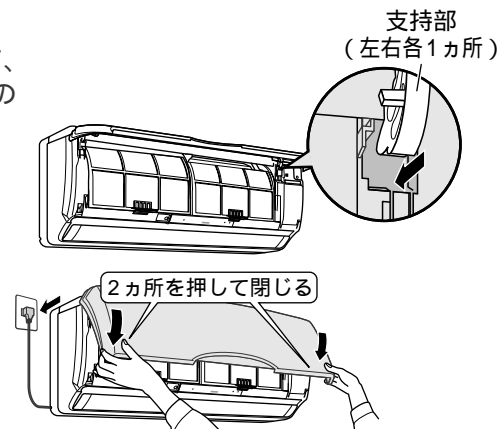

電源プラグを差し込む

自動的に上下風向ルーバーが閉まります。

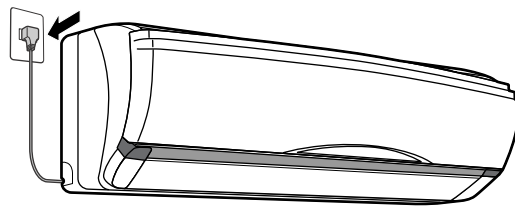

やわらかい布やスポンジで水洗いする。
その後、水気を十分ふき取るか陰干しする。

強く押しついたり、タワシのような硬いものは使わない。

（傷つき防止）

ひどい汚れは薄めた台所用洗剤（中性）を使用して、その後よく洗い流す。

直射日光の当たる所やストーブなどで乾燥させない。

（変色・変形の原因）

乾いた綿棒で汚れを落とす。

内部の金属針の先端は、軽くこする。

やわらかい布を使う。

（化学ぞうきんなどを使うときは、その注意書きに従ってください）

ひどい汚れは、薄めた台所用洗剤（中性）をふくませ、よくしぼった布でふく。その後、からぶきする。

40 以上のお湯、シンナーなどの揮発性のもの、みがき粉などは使わない。

こんなときは / 上手な使いかた

こんなときは

リモコンをなくした・乾電池が切れた...

応急運転ができます。このときは、設定25の自動運転となり、温度調節などはできません。

お近くの販売店でお買い上げください

品名 / リモコン

品番 / CWA75C2340X

希望小売価格(税別) / 3,800円

2003年1月現在

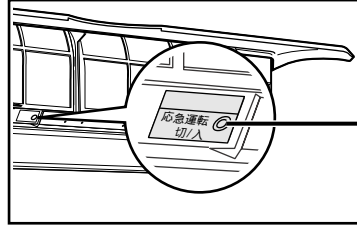

① 電源プラグを差し込む

② 応急運転ボタンを押す

停止するとき
もう一度押す。

マイナスイオンランプを消したいときは...

リモコンを室内ユニットに向け、マイナスイオン運転ボタンを5秒以上押ししてください。ランプは消えますがマイナスイオン機能は働きます。(元に戻すときは、もう一度マイナスイオン運転ボタンを5秒以上押し)

停電になった...

運転中は

停止します。通電後あらためて運転してください。

タイマー予約中は

取り消されます。(室内ユニットのタイマーランプ消灯)通電後もう一度予約してください。



雷が鳴り出した...

落雷のおそれがあるときは運転を停止し、エアコンに触れないでください。

(感電のおそれがあります)



長期間使用しないときは...

におい除去運転をする
(室内ユニット内部を乾かすため)

運転を停止し、
電源プラグを抜く

リモコンの乾電池を取り出す
(液漏れ防止のため)

上手な使いかた

冷房時、外との温度差は5~6以内で冷やしすぎは夏バテのもと。電気代もムダになります。

除湿運転と温度調節を上手に活用

除湿運転で湿度が下がれば、暑くても不快感はやわらぎます。また、冷房は1高め、暖房は2低めで電気代の約10%が節約になります。

カーテンは省エネの強い味方

日光をカットし、断熱効果のあるカーテンやブラインドの利用を。特に夏場は、直射日光をふせくと約5%の省エネ効果があります。

エアフィルターなどの お掃除はこまめに

お手入れをしないで使用を続けると、性能低下や悪臭の原因に。電気代もムダになります。
(☞ 14~17ページ)



風向は冷房・暖房で切り換えて

暖気は上に、冷気は下にたまります。風向は“暖房時は下向き、冷房時は水平に”がコツ。長時間、風を体に直接当てないようにしましょう。

風向自動をおすすめします。
(☞ 8ページ)



睡眠時の冷房・暖房は控えめに

おやすみ中は体温の調節機能が低下しています。健康のため、切タイマーの使用をおすすめします。
(☞ 11ページ)

故障かな!?

⚠ 警告

異常時（こげ臭いなど）は運転を停止し、電源プラグを抜く



電源プラグを抜く

発熱による火災・感電の原因。

お買い上げの販売店または、修理ご相談窓口へ。

修理は自分でしない



禁止

火災・感電の原因。

お買い上げの販売店または、修理ご相談窓口へ。

故障かな!?

運転中に異常音がする
室内ユニットから水が漏れる
誤って水や異物を入れてしまった
スイッチやボタンの操作が不確実
こげ臭いにおいがする
プレーカーがたびたび切れる
電源コードやプラグが異常に熱くなる

すぐに販売店へ

運転を停止し、電源プラグを抜いてください。

故障かな!?

タイマーランプが点滅する
タイマーランプとマイナスイオンランプが点滅する

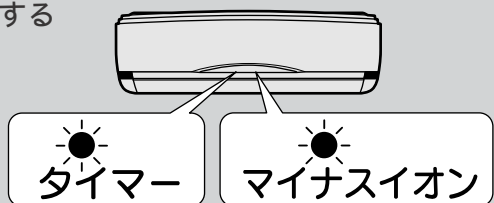

お調べください

先の細いもので「本体リセット」ボタンを押し、再運転してください。

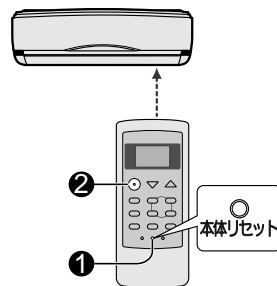

ランプが点滅しないで運転を続けたら、そのままご使用ください。
再度ランプが点滅したら、下記手順に従って確認後、運転を停止し、電源プラグを抜いてください。

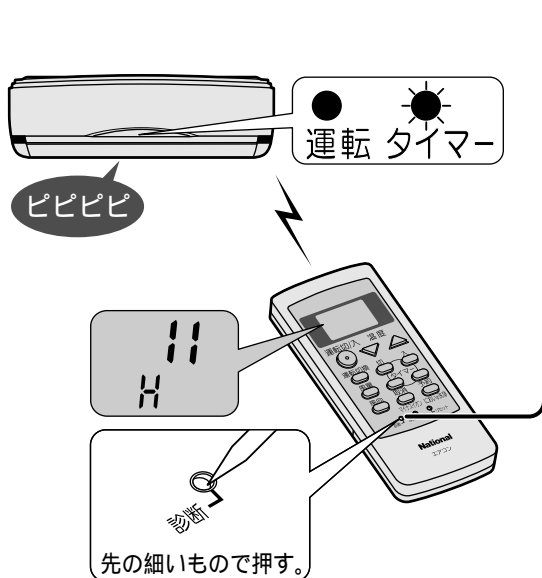

- 1 ○（診断ボタン）を5秒間押す
リモコン表示部に、まず「H11」が表示されます。
- 2 室内ユニットから「ピピピピ」と連続音がし、同時に運転ランプが点灯するまで温度ボタンの△をゆっくり繰り返し押す
（▽を押すと戻ります）
このとき、リモコンに表示された3けたの英数字を販売店にご連絡ください。

表示される英数字	
H	HまたはFに続く数字は、異常の内容によって異なります。
F	

英数字がH23、H26、H27、H28の場合のみ、修理をするまで一時的に能力を制限した暖房または冷房運転ができます。（H23は冷房のみ）

○（診断ボタン）を5秒間押した後、リモコンで暖房または冷房を選び、運転してください。（受信音“ピピピピ”）

修理のご依頼は ⇨ 「保証とアフターサービス」をご覧ください。（☎ 26ページ）

こんなときは / 上手な使いかた / 故障かな!?

故障かな!?

故障ではありません。お問い合わせや修理を依頼される前に、ご確認ください。

故障かな!?		お調べください	参照ページ
本体	暖房時、 室外ユニットから 水や湯気が出る	屋外温度が低く、湿度が高いとき、室外ユニットに霜が付きます。 その霜が溶けて、水や湯気となって出するためです。 	13
	運転しない	ブレーカーが切れていませんか？ 電源プラグがコンセントからはずれていませんか？ タイマーの使いかたをまちがえていませんか？	- 5 11
	よく冷えない、 暖まらない	マイナスイオン単独運転になっていませんか？ 温度調節のしかたをまちがえていませんか？ エアフィルターなどが汚れていませんか？ 吹出口・吸込口をふさいでいませんか？ 窓やドアが開いたままになっていませんか？ 換気扇やガスコンロを使用していませんか？	10 13 14 - - -
	運転中、 急に動きが おかしくなる	無線などにより、誤作動することがあります。いったん運転を停止し、電源プラグを抜いてから、再度電源プラグを差し込み運転をしてください。	-
	冷房時、霧が出て いるように見える	部屋の空気が、エアコンから吹き出した冷たい風で冷やされ霧状になるためです。	-
	運転・停止をするボタン 以外のボタンで 運転・停止をする	リモコン表示部を確認してください。停電などの発生により、リモコン表示と本体の運転が一致していないときにボタンを押すと、リモコンの表示内容が送信されるためです。	6、18
	リモコン	受信しない	リモコン発信部を室内ユニットの受信部に向けて操作していますか？
表示がうすい、出ない		乾電池が消耗していませんか？ ⊕ ⊖ が逆になっていませんか？	7
ランプ	マイナスイオン ランプが点滅する	マイナスイオン発生器に、水やゴミが付着していませんか？	10、16
	においま洗淨ランプ が点滅する	におい除去運転の約20分間、点滅します。	12
	運転ランプが 点滅する	自動運転開始時 運転の内容（暖房・冷房・除湿）を選んでいる約30秒間、点滅します。 暖房時 運転開始時、冷たい風が出るのを防ぐため風を止めている間点滅します。 霜取り運転中は点滅します。 運転を停止せずにそのままお待ちください。（最長12分間）	13 13 13

故障かな!?		お調べください	参照ページ	
風	風がおう	壁やじゅうたん・家具・衣類などにしみこんでいる生活臭が、空気の循環によって出てくる場合があります。	-	
		においま洗淨ランプ点滅時 エアコン内部に付いたにおいを室内へ吹き出します。必ず、窓を開けて運転するなど換気をしてください。	12	
	すぐに冷風・温風が出ない	停止後、すぐに再運転したときはエアコン保護のため約3分間送風になります。	-	
	運転開始時風が出ない	冷房・除湿時（においま洗淨ランプ点灯時） 約1分間、風が出ません。 生活臭が風とともに出るのを防ぐためです。（においカット）	12	
		冷房・除湿時（風量自動時） 約40秒間、風が出ません。 生活臭が風とともに出るのを防ぐためです。（においカット）	13	
		暖房時 しばらく風が出ないことがあります。（冷風防止）	13	
	運転中に風が止まる	冷房（においま洗淨ランプ点灯時・風量自動時）・除湿時 風が出たり、止まったりを繰り返すことがあります。 室内温度が設定温度に近づいたときにムダな運転を止めているためです。	-	
		暖房時 霜取り運転中は、風が出ません。 室外ユニットに付いた霜を溶かしているためです。	13	
	音	“プシュッ”という音	「霜取り運転」のときや運転を停止したとき、エアコン内部の冷媒ガスの流れが切り換わる時の音です。	-
		“ジジ”という音	マイナスイオン発生器から、マイナスイオンが発生しているときの音です。	-
“ピシッ”という音		温度変化でエアコンの樹脂部分が伸び縮みするときの音です。	-	
水の流れるような音、 “シャー”“ポコポコ” という音		エアコン内部に冷媒ガスが流れているためです。	-	
“ジー”“パチパチ” という音、テレビやラジオ にノイズが入る		マイナスイオン発生器に、ほこりなどが付着していませんか？	16	

仕様 / 付属品

室内機品番・室外機品番		CS-223HB	CU-223HB	CS-253HB	CU-253HB	CS-283HB	CU-283HB	CS-403HB2	CU-403HB2	
種	類	冷房・暖房兼用セパレート形(インバーター)								
電	源	単相100V 50/60Hz 両用						単相200V 50/60Hz 両用		
電	源プラグ形状	Ⓜ	--	Ⓜ	--	Ⓜ	--	Ⓜ	--	
冷 房	定格能力 (kW)	標 準	2.2 (0.8~2.6)		2.5 (0.8~2.7)		2.8 (0.8~3.1)		4.0 (0.8~4.3)	
		中 間	1.2		1.3		1.5		1.9	
	定格消費 電力 (W)	標 準	425 (140~540)		490 (140~560)		585 (140~675)		1,210 (160~1,410)	
		中 間	225		235		275		415	
	エネルギー消費効率		5.18		5.10		4.79		3.31	
	運 転 電 流 (A)		4.70		5.40		6.50		6.50	
	運 転 音 (dB)		44	46	44	47	44	47	45	47
			冷房面積の めやす		鉄筋アパート南向き洋室 15m ² /9畳		17m ² /10畳		19m ² /12畳	
		木造南向き和室 10m ² /6畳		11m ² /7畳		13m ² /8畳		18m ² /11畳		
暖 房	定格能力 (kW)	標 準	2.5 (0.8~3.6)		3.0 (0.8~4.6)		3.6 (0.8~4.8)		5.0 (0.8~6.9)	
		中 間	1.3		1.6		1.7		2.4	
		低 温	2.6		3.3		3.5		5.0	
	定格消費 電力 (W)	標 準	465 (130~850)		550 (130~1,010)		715 (130~1,100)		1,250 (150~1,940)	
		中 間	245		270		290		455	
		低 温	750		890		970		1,720	
	エネルギー消費効率		5.38		5.45		5.03		4.00	
	運 転 電 流 (A)		5.15		6.10		7.90		6.40	
運 転 音 (dB)		46	47	46	48	46	48	46	49	
		暖房面積の めやす		鉄筋アパート南向き洋室 11m ² /7畳		14m ² /8畳		16m ² /10畳		23m ² /14畳
		木造南向き和室 9m ² /6畳		11m ² /7畳		13m ² /8畳		18m ² /11畳		
冷暖房平均エネルギー消費効率			5.28		5.28		4.91		3.66	
質 量 (kg)			9	25	9	33	9	33	9	35
外形寸法		室内ユニット 275×799×232								
高さ×幅×奥行(mm)		室外ユニット 540×626×289			540×780×289					

この仕様値は、JIS(日本工業規格)に基づいた数値です。

室外ユニットの幅の寸法には配管接続口部分は含まれていません。

リモコンで「停止」のときの消費電力は電源が単相100Vの場合0.9W、単相200Vの場合1.0Wです。

付属品



リモコン
(6ページ)



リモコン取付用ネジ
(1本・6ページ)



単4形アルカリ乾電池
(2個)



カテキン空気清浄フィルター
(1枚・5ページ)

据え付けについて（据付工事説明書参照）

お使いになる人や他の人への危害、財産への損害を未然に防止するため、必ずお守りいただくことを、次のように説明しています。

表示内容を無視して誤った使い方をしたときに生じる危害や損害の程度を、次の表示で区分し、説明しています。



警告

この表示の欄は、「死亡または重傷などを負う可能性が想定される」内容。



注意

この表示の欄は、「傷害を負う可能性または物的損害のみが発生する可能性が想定される」内容。

お守りいただく内容の種類を、次の絵表示で区分し、説明しています。



禁止内容



強制内容

警告



定格電圧でエアコン専用のコンセントおよびブレーカーを単独で使う

他の機器と併用すると発熱による火災の原因。 工が必要な場合は、販売店にご依頼を。

注意



据付場所によっては漏電しや断器の取り付けが必要

取り付けていないと感電の原因。



禁止

可燃性ガスの漏れるおそれのある場所へは据え付けない

ガス漏れによる発火の原因。



アース線
接続

アース工事が必要

不完全な場合は感電の原因。
ガス管・水道管・避雷針・電話の
アース線には接続しない。



ドレンホース（排水ホース）は
確実に排水するように配管する

不確実な場合は水漏れし、家財などを
ぬらす原因。

据付場所については下記内容がポイントとなります。販売店または専門業者にご確認ください。

騒音にご配慮を

次のような場所をお選びください。

エアコンの重量に十分耐え、騒音・振動が増大しない場所。
室外ユニットの吹出口からの風や騒音が、隣家の迷惑にならない場所。

車両・船舶など移動するものには据え付け
できません

次の場所への据え付けは販売店にご相談ください

機械加工工場など、機械油の多い所。
海浜地区など、塩分の多い所。
温泉地など、硫化ガスの発生する所。
積雪により、室外ユニットがふさがれてしまう所。
（防雪の処置が必要です）
テレビ・無線機などのアンテナより3m以上離す
ことができない所。

移設するとき

引っ越しや別の部屋への移設は、専門の技術や工事が
必要になりますので、あらかじめお買い上げの販売店
または専門業者にご相談ください。

据付場所

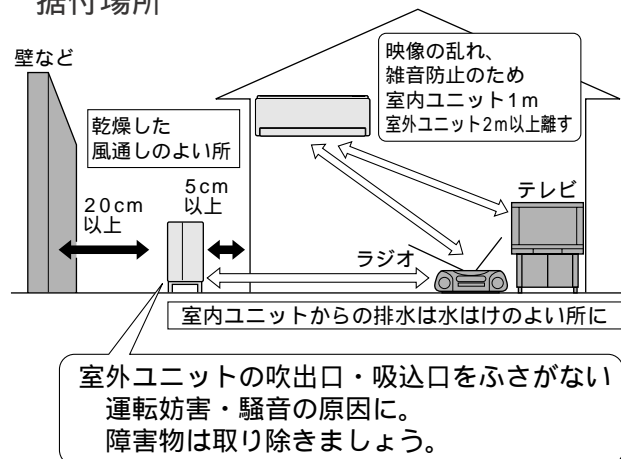



1部屋に2台のエアコンを据え付けるとき
リモコンの混信を防ぐことができます。
販売店にご相談ください。

安全上のご注意

必ずお守りください

お使いになる人や他の人への危害、財産への損害を未然に防止するため、必ずお守りいただくことを、次のように説明しています。

表示内容を見逃して誤った使い方をしたときに生じる危害や損害の程度を、次の表示で区分し、説明しています。







 警告	この表示の欄は、「死亡または重傷などを負う可能性が想定される」内容。
 注意	この表示の欄は、「傷害を負う可能性または物的損害のみが発生する可能性が想定される」内容。

お守りいただく内容の種類を、次の絵表示で区分し、説明しています。

 	注意喚起内容	  	禁止内容		強制内容
---	--------	---	------	---	------

警告

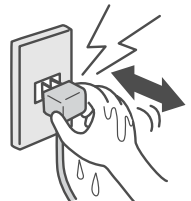
電源コード・電源プラグ

<p>電源コード・プラグを破損するようなことはしない</p>  <p>傷んだまま使用すると、感電・ショート・火災の原因。</p> <p>禁止</p> <p>修理はお買い上げの販売店にご相談を。</p>	<p>電源プラグは根元まで確実に差し込む</p>  <p>差し込みが不完全の場合、発熱による火災の原因。</p> <p>傷んだプラグ・コンセントは使用しない。</p>	<p>電源プラグのほこりは定期的にとる</p>   <p>ほこりなどがたまると、湿気などで絶縁不良となり火災の原因。</p> <p>電源プラグを抜き、乾いた布でふく。</p>
<p>ぬれた手で、電源プラグの抜き差しや操作はしない</p>  <p>ぬれ手禁止</p>  <p>感電の原因。</p>	<p>電源コードは、途中接続や延長コードの使用・タコ足配線をしない</p>  <p>禁止</p>  <p>発熱による火災・感電の原因。</p>	

取り扱い

<p>電源プラグで停止をしない</p>  <p>禁止</p>  <p>発熱による火災・感電の原因。</p>	<p>長時間、冷風をお肌に直接当てたり、冷やしすぎない</p>  <p>禁止</p>  <p>体調をくずす原因。 お子様・お年寄りには特にご注意ください。</p>	<p>室外ユニットの吹出口・吸込口に指や棒などを入れない</p>  <p>回転物注意</p> 
<p>室内ユニットの吹出口の奥に指や棒などを入れない</p>  <p>回転物注意</p>  <p>ファンが高速回転しており、けがの原因。</p>	<p>マイナスイオン発生器の内部に指や棒などを入れない</p>  <p>高圧注意</p>  <p>感電の原因。</p>	<p>ファンが高速回転しており、けがの原因。</p>

警告

取り扱い

室外ユニットの上に
乗ったり、物を載せない



禁止

落下・転倒などによる
けがの原因。
高層階などのベランダ設置の場
合、お子様には特にご注意を。



据え付け・修理

据え付けや修理の完了時には冷媒漏れがな
いことを販売店または専門業者に確認する



冷媒が漏れていると能力低下の原因。漏れ
た冷媒が火気に触れると有毒ガスが発生す
る原因。通常のご使用で冷媒が漏れること
はありません。

注意

電源プラグ



電源プラグを抜くときは、プラグを持って抜く

コードを引っ張ると、コード破損による感電・ショート・火災の原因。

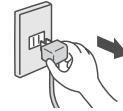

取り扱い

他の目的に使用しない



禁止

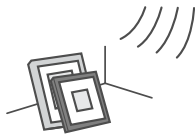

精密機器・食器・動植物・美術品の保
存などに使わない。品質低下の原因。

動植物に直接風を当てない



禁止



悪影響をおよぼす原因。

風が直接当たる所で
燃焼器具を使わない



禁止



不完全燃焼の原因。

燃焼器具といっしょに運転
するときは、こまめに換気
を行う



酸素不足による頭痛などの原因。



据付台がいたんだまま
放置しない



禁止

落下・転倒によるけが
の原因。

お買い上げの販売店にご相談を。

室外ユニットの吸込口や
アルミフィンにさわらない



禁止

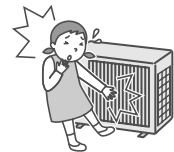

けがの原因。

お手入れ



運転を停止し、電源プラグを抜く
ファンが高速で回転しており、
けがの原因。



前面パネル水洗い後は、
水気を十分ふき取るか陰干しする
水気が残っていると、感電の原因。



禁止

不安定な台に乗らない
転倒などでけがの原因。



禁止

エアフィルターをはずした状態で、
室内ユニットの金属部にさわらない
けがの原因。



水ぬれ禁止

直接水洗いしない
漏電して感電の原因。



禁止

お客様自身で内部の洗浄はしない
故障・水漏れの原因。
お買い上げの販売店にご相談を。

保証とアフターサービス

修理・お取り扱い・お手入れ
などのご相談は...

まず、お買い上げの販売店へ
お申し付けください

保証書(別添付)

お買い上げ日・販売店名などの記入を必ず
確かめ、お買い上げの販売店からお受け取
りください。

よくお読みのと、保存してください。

保証期間：お買い上げ日から本体1年間
(ただし冷媒回路については、5年間です)

転居や贈答品などでお困りの場合は...

修理は、サービス会社・販売会社の「修理ご相談窓口」へ！
その他のお問い合わせは、「お客様ご相談センター」へ！

補修用性能部品の保有期間

当社は、このルームエアコンの補修用性能
部品を、製造打ち切り後9年保有しています。
注)補修用性能部品とは、その製品の機能
を維持するために必要な部品です。

修理を依頼されるとき

19~21ページに従ってご確認のあと、なお異常のあるときは、運転を停止し、電源プラグを抜き、お買い上げの販売店へご連絡ください。

保証期間中は
保証書の規定に従って、出張修理をさせていただきます。

保証期間を過ぎているときは
修理すれば使用できる製品については、ご希望により有料で修理させていただきます。

修理料金の仕組み
修理料金は、技術料・部品代・出張料などで構成されています。

技術料 は、診断・故障個所の修理および部品交換・調整・修理完了時の点検などの作業にかかる費用です。

部品代 は、修理に使用した部品および補助材料代です。

出張料 は、お客様のご依頼により製品のある場所へ技術者を派遣する場合の費用です。

ご連絡いただきたい内容

1. 品名 ルームエアコン
2. 品番 表紙参照
3. お買い上げ年・月・日
4. 異常内容
(できるだけ具体的に)
5. ご住所(付近の目印なども)
お名前・電話番号

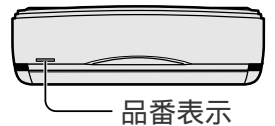

修理に関するご相談

ナショナル/パナソニック 修理ご相談窓口

ナビダイヤル  **0570-087-087**
(全国共通番号)

- お客様がおかけになった場所から最寄りの修理ご相談窓口につながります。呼出音の前にNTTより通話料金の目安をお知らせします。
- 携帯電話・PHS等からは最寄りの修理ご相談窓口へ直接おかけください。
- 最寄りの修理ご相談窓口は、次ページをご覧ください。

使いかた・お買い物などのご相談

ナショナル/パナソニック お客様ご相談センター

365日/受付9時~20時

電話 フリーダイヤル  **0120-878-365**
パナは 365日

携帯電話・PHSでのご利用は... **06-6907-1187**

FAX フリーダイヤル  **0120-878-236**

Help desk for foreign residents in Japan

外国人/海外仕様商品(ツアー商品他)等ご相談窓口
Tokyo (03)3256-5444 Osaka (06)6645-8787

Open: 9:00 - 17:30 (closed on Saturdays/Sundays/national holidays)

よくお読みください

ナショナル/パナソニック
修理ご相談窓口

ナビダイヤル (全国共通番号)  **0570-087-087**

- お客様がおかけになった場所から最寄りの修理ご相談窓口につながります。呼出音の前にNTTより通話料金の目安をお知らせします。
- 携帯電話・PHS等からは最寄りの修理ご相談窓口へ直接おかけください。

北海道地区

札幌	札幌市厚別区厚別南 2丁目17-7 ☎(011)894-1251	帯広	帯広市西19条南1丁目 7-11 ☎(0155)33-8477
旭川	旭川市2条通2丁目 左1号 ☎(0166)31-6151	函館	函館市西桔梗589番地241 (函館流通卸センター内) ☎(0138)48-6631

近畿地区

滋賀	守山市勝部6丁目2-1 ☎(077)582-5021	奈良	大和郡山市椎木町404-2 ☎(0743)59-2770
京都	京都市伏見区竹田中川原町 71-4 ☎(075)672-9636	和歌山	和歌山市中島499-1 ☎(073)475-2984
大阪	大阪市北区本庄西1丁目 1-7 ☎(06)6359-6225	兵庫	神戸市中央区琴ノ緒町 3丁目2-6 ☎(078)272-6645

東北地区

青森	青森市第二問屋町 3-7-10 ☎(017)739-9712	宮城	仙台市宮城野区扇町 7-4-18 ☎(022)387-1117
秋田	秋田市御所野湯本2丁目 1-2 ☎(018)826-1600	山形	山形市流通センター 3丁目12-2 ☎(023)641-8100
岩手	盛岡市羽場13地割30-3 ☎(019)639-5120	福島	福島県安達郡本宮町 字南ノ内65 ☎(0243)34-1301

中国地区

鳥取	鳥取市安長295-1 ☎(0857)26-9695	岡山	岡山県都窪郡早島町 矢尾807 ☎(086)292-1162
米子	米子市米原4丁目2-33 ☎(0859)34-2129	広島	広島市西区南観音8丁目 13-20 ☎(082)295-5011
松江	松江市平成町182番地14 ☎(0852)23-1128	山口	山口市鑄銭司 字鑄銭司団地北447-23 ☎(083)986-4050
出雲	出雲市渡橋町416 ☎(0853)21-3133	浜田	浜田市下府町327-93 ☎(0855)22-6629

首都圏地区

栃木	宇都宮市御幸町194-20 ☎(028)689-2555	千葉	千葉市中央区星久喜町172 ☎(043)208-6011
群馬	高崎市大沢町229-1 ☎(027)352-1109	東京	東京都世田谷区宮坂 2丁目26-17 ☎(03)5477-9780
水戸	水戸市柳河町309-2 ☎(029)225-0249	山梨	甲府市下飯田2丁目1-27 ☎(055)222-5171
つくば	つくば市花畑2丁目8-1 ☎(0298)64-8756	神奈川	横浜市港南区日野5丁目 3-16 ☎(045)847-9720
埼玉	桶川市赤堀2丁目4-2 ☎(048)728-8960	新潟	新潟市東明1丁目8-14 ☎(025)286-0171

四国地区

香川	高松市勅使町152-2 ☎(087)868-9477	高知	南国市岡豊町中島331-1 ☎(088)866-3142
徳島	徳島県板野郡北島町 鯛浜字かや108 ☎(088)698-1125	愛媛	松山市土居田町750-2 ☎(089)971-2144

九州地区

福岡	春日市春日公園3丁目48 ☎(092)593-9036	熊本	熊本市健軍本町12-3 ☎(096)367-6067
佐賀	佐賀市鍋島町大字 八戸字上深町3044 ☎(0952)26-9151	天草	本渡市港町18-11 ☎(0969)22-3125
長崎	長崎市東町1949-1 ☎(095)830-1658	鹿児島	鹿児島市与次郎1丁目 5-33 ☎(099)250-5657
大分	大分市萩原4丁目8-35 ☎(097)556-3815	大島	名瀬市長浜町10-1 ☎(0997)53-5101
宮崎	宮崎県宮崎郡清武町 下加納366-2 ☎(0985)85-6530		

沖縄地区

沖縄	浦添市城間4丁目23-11 ☎(098)877-1207
----	---------------------------------

所在地、電話番号が変更になることがありますので、あらかじめご了承ください。

0902

保証とアフターサービス





お手入れ上手でいつも快適!

お手入れチェックシート

こまめにお手入れすると、エアコンを長く快適にお使いいただけます。(P.14ページ)
お手入れ日を記入してご活用ください。

お買い上げ日： 年 月 日 お手入れ 交換

	エアフィルター  (2週間に1回掃除)	カテキン空気清浄 フィルター  (半年に1回掃除) (3年に1回交換)
1年目		
2年目		
3年目		
4年目		
5年目		
6年目		
7年目		
8年目		
9年目		

交換部品は、お近くの販売店でお買い上げください。

下記のホームページでも交換部品など、お持ちの家電品に適した消耗品や便利用品を簡単にご注文いただけます。

<http://www.sense.panasonic.co.jp/>

愛情点検

長年ご使用のエアコンの点検を!



このような症状
はありませんか

電源コードやプラグが異常に熱くなる。
ブレーカーがたびたび切れる。
スイッチやボタンの操作が不確実。
運転中にこげ臭いにおいがしたり、異常な音や振動がする。
室内ユニットから水が漏れる。
その他の異常や故障がある。

このような症状のときは、使用を中止し、
故障や事故防止のため電源プラグを抜いて必ず販売店にご相談ください。

便利メモ

おぼえのため、
記入されると
便利です。

お買い上げ日

年 月 日

品 番

販売店名

☎() -

お客様ご相談窓口

☎() -

廃棄時にご注意
願います!

2001年4月施行の家電リサイクル法では、お客様がご使用済みのエアコンを廃棄される場合は、収集・運搬料金と再商品化等料金(リサイクル料金)をお支払いいただき、対象商品を販売店や市町村に引き渡すことが求められています。

松下電器産業株式会社 エアコン事業部

〒525-8520 滋賀県草津市野路東2丁目3番1-1号

この取扱説明書は再生紙を使用
しています。