

# National

## 取扱説明書

### ルームエアコン

室内ユニット 品番	室外ユニット 品番
CS-22RDX	／CU-22RDX
CS-25RDX	／CU-25RDX
CS-28RDX	／CU-28RDX
CS-36RDX	／CU-36RDX
CS-40RDX	／CU-40RDX
CS-40RDX2	／CU-40RDX2
CS-50RDX2	／CU-50RDX2

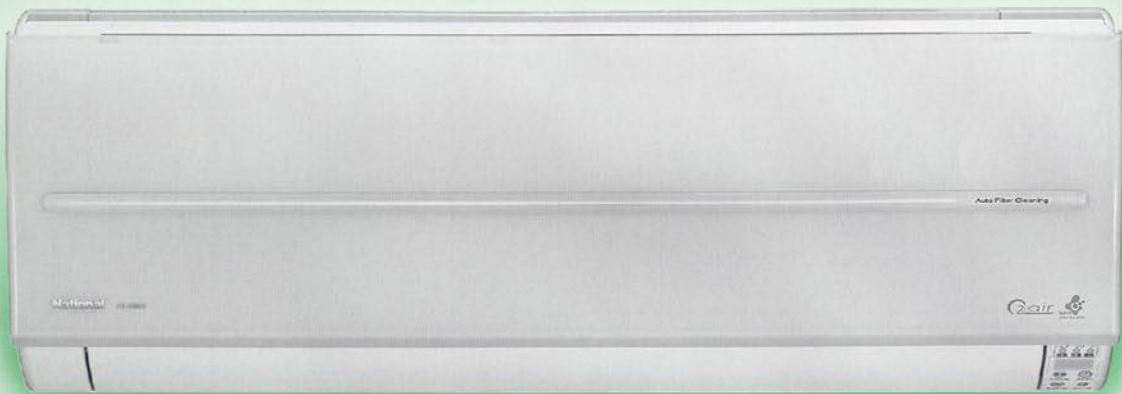

このたびは、ルームエアコンをお買い上げいただき、まことにありがとうございました。

- この取扱説明書をよくお読みのうえ、正しくお使いください。  
特に「安全上のご注意」(28～29ページ)は、ご使用前に必ずお読みください。
- 保証書は、「お買い上げ日・販売店名」などの記入を必ず確かめ、販売店からお受け取りください。
- 取扱説明書と保証書、据付工事説明書は保存し、必要なときにお読みください。

保証書・据付工事説明書 別添付

上手に使って上手に節電

酸素たっぷり、  
きれいな空気をお部屋に。  
フィルターそうじは  
エアコンにおまかせ。



## 基本運転で 快適に!

運転モードを  
まかせたいとき

**自動**  
8ページ

暖めたいとき

**暖房**  
8ページ

冷やしたいとき

**冷房**  
8ページ

冷やしなが  
ら湿気をと  
りたいた  
いとき

**冷房除湿**  
9ページ

冷やさ  
ず湿気と  
りたいた  
いとき

**除湿**  
9ページ

洗濯物を  
乾かした  
いたとき

**衣類乾燥**  
9ページ

## きれいな空気 でもっと快適に!

### エアークリーン運転

10ページ

酸素を補給  
したいとき

**酸素**

花粉やホコリを  
取りたいとき

**空気清浄**

汚れた空気を  
外に出したいとき

**換気**

停止中でも  
自動で空気をきれいに

**パトロール機能**

11ページ

## お好みで調節、 もっと便利に!

温度調節 12ページ

風量調節 12ページ

風向調節 12ページ

早く暖めたい・冷やしたいとき

パワフル運転 13ページ

室内温度・湿度、室外温度を知りたいとき

お知らせ機能 13ページ

決まった時刻に自動で運転・停止したいとき

タイマー予約 14ページ

切時間を選んで自動停止したいとき

おやすみ切タイマー 15ページ

自動でおそうじ  
エアコン内部をいつもきれいに

### クリーニング機能

16ページ

各部の名前と働き 4 ページ

室内ユニット・  
リモコンの準備/付属品 6 ページ

自動・暖房・冷房 8 ページ

選べる除湿  
(除湿・冷房除湿・衣類乾燥) 9 ページ

エアークリーン 10 ページ

温度・風量・風向 12 ページ

パワフル運転  
お知らせ機能 13 ページ

タイマー予約  
おやすみ切タイマー 14 ページ

自動クリーニング機能 16 ページ

お手入れ(空気清浄ユニット・  
空気清浄フィルター・脱臭フィルター) 18 ページ

お手入れ(前面パネル・  
天面グリル、室内ユニット・リモコン) 20 ページ

こんなこともできます  
(各機能の設定変更) 22 ページ

運転のしくみ 23 ページ

故障かな?  
こんなときは(Q&A) 24 ページ

必ずお守りください  
安全上のご注意 28 ページ

仕様  
保証とアフターサービス 30 ページ

# 各部の名前と働き

## 室内ユニット

天面グリル・吸込口

前面パネル

本体の品番

上下風向ルーバー

吹出口

左右風向ルーバー（吹出口奥）

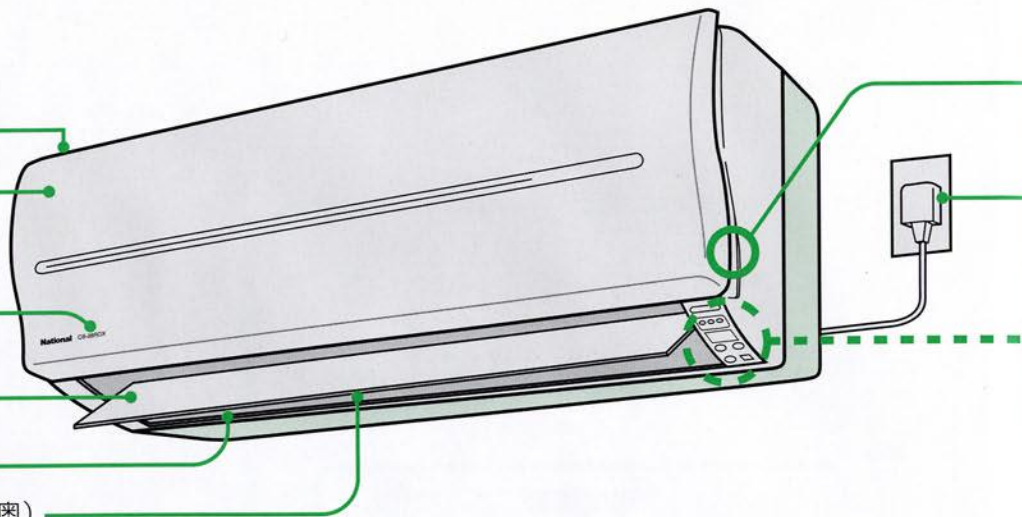

### 前面パネルを開けたとき

天面エアフィルター  
（集じんフィルター、  
左右各1枚）

前面エアフィルター  
（集じんフィルター、  
左右各1枚）

空気清浄ユニット  
（電気集じん式）

酸素供給部

換気ファン（本体内部）

空気清浄フィルター

すべての運転中に空気をきれいにする3つの効果  
（スーパーアレルバスター、緑茶カテキン、  
バイオ除菌）があります。30ページ

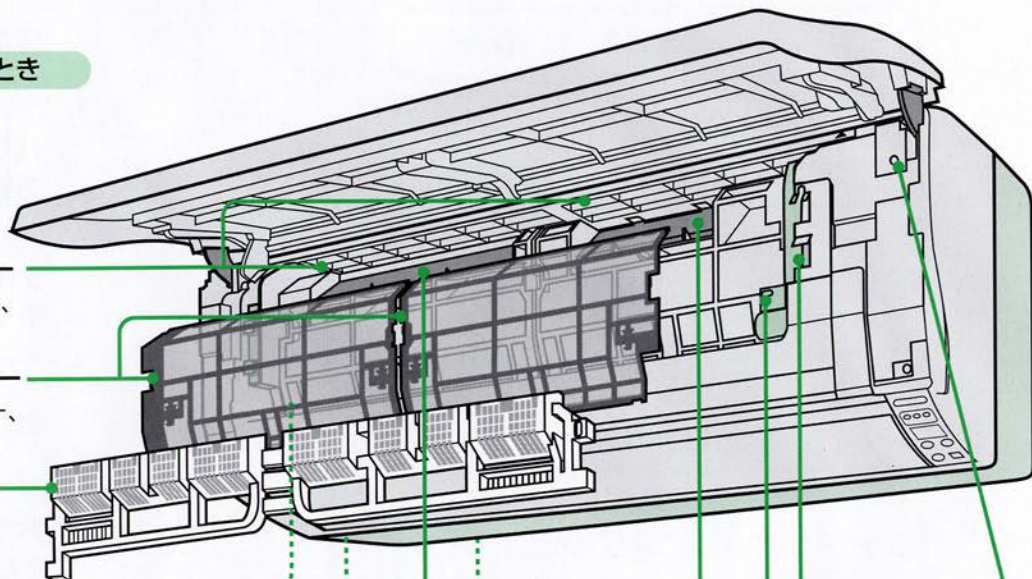

排気口（本体裏側）

フィルター  
そうじノズル

フィルター  
そうじランプ（青）

脱臭フィルター

すべての運転中にタバコや  
ペットのにおいを軽減する  
効果があります。

## 室外ユニット

吹出口

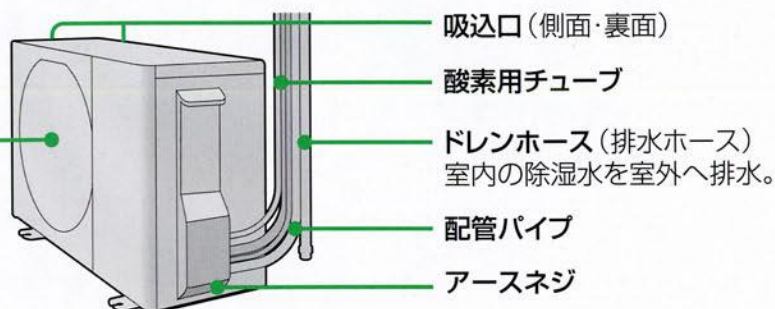

吸込口（側面・裏面）

酸素用チューブ

ドレンホース（排水ホース）  
室内の除湿水を室外へ排水。

配管パイプ

アースネジ

前面パネル開閉部  
(左右各1か所)

電源プラグ

表示部

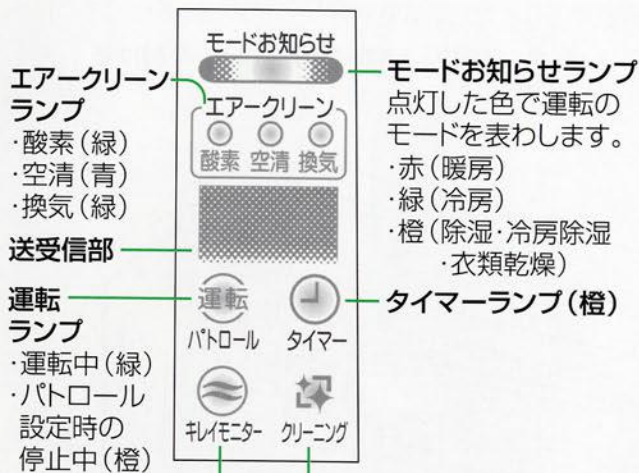

キレイモニターランプ

●空気の汚れ度合い(目安)をお知らせします。タバコの煙などに含まれる一酸化炭素などに反応して、色が変わります。

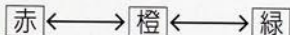

汚れている ← → きれい

●赤・橙色点灯時は、エアークリーン運転をおすすめします。10ページ

応急運転ボタン 27ページ

リモコンが使えないときに使います。  
(5秒間押し続けると“ピッ”となり、強制冷房運転になります。ふだんは使わないでください。)

リモコンの操作について

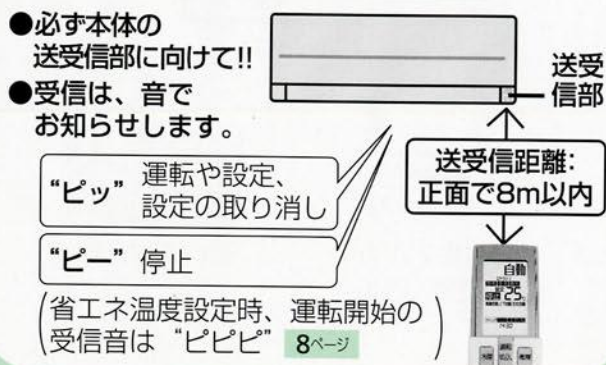

リモコン

送受信部

表示部  
図はすべての内容を表示しています。

光るボタン  
蛍光灯や自然の光を蓄えて光ります。暗いところで便利です。



開けたとき (開けかた 7ページ)

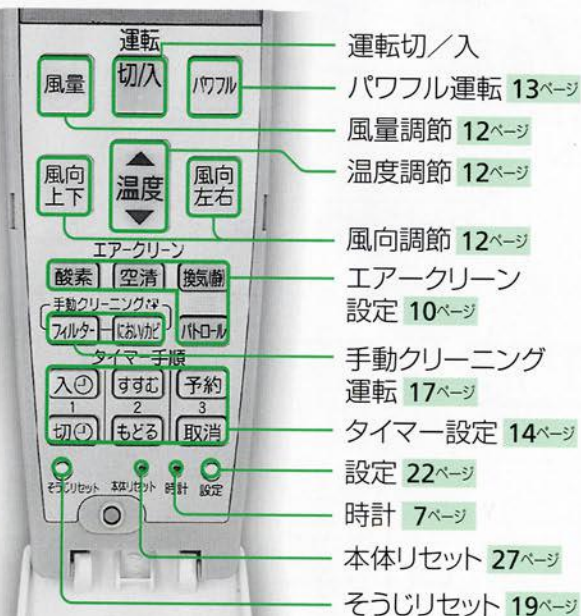

# 室内ユニット・リモコンの準備／付属品

## 室内ユニット

### 1 空気清浄フィルターと脱臭フィルターを付ける

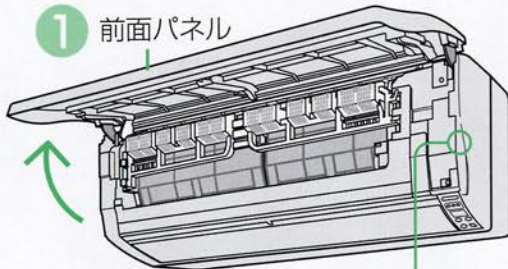

前面パネル開閉部(左右)に指をかけ、  
ほぼ水平で止まるまで、引き上げる。

- 1 前面パネルを開ける
- 2 空気清浄ユニットと前面エアフィルター(2枚)をはずす  
(はずしかた 19ページ)
- 3 空気清浄フィルターと脱臭フィルターを付ける  
(上下・裏表はありません。空気清浄フィルターは茶色です。)
- 4 前面エアフィルター(2枚)と空気清浄ユニットを付ける  
(取り付けかた 19ページ)

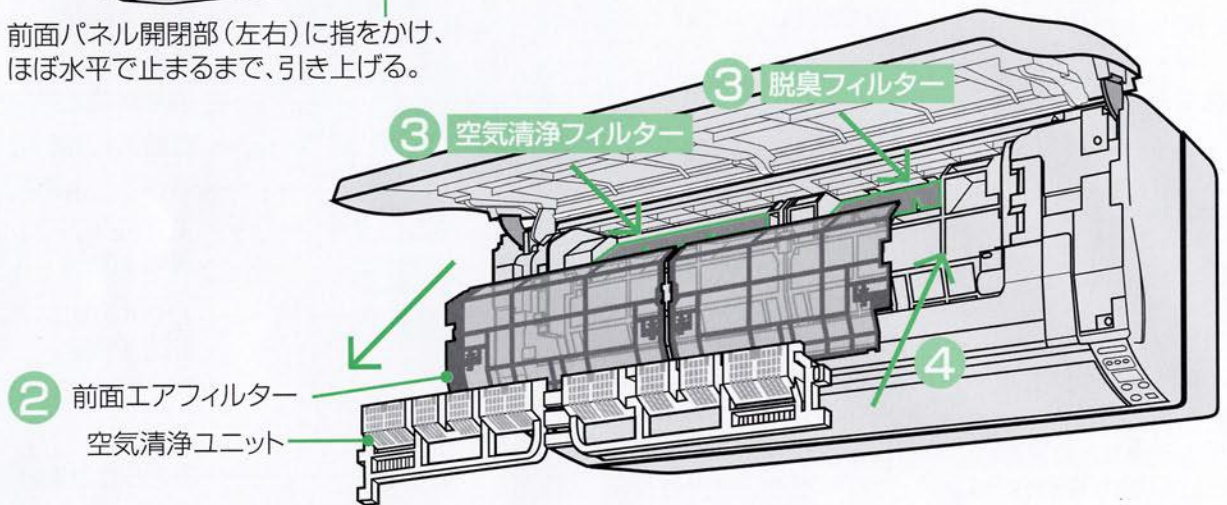

### 2 電源プラグを差し込む

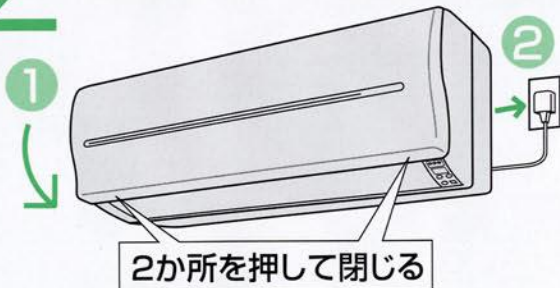

- 1 前面パネルを閉じる
- 2 電源プラグを差し込む

## 付属品

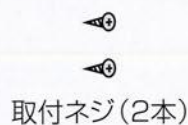
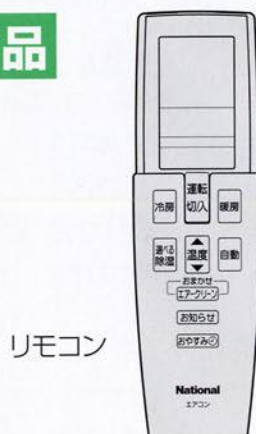

リモコンホルダー

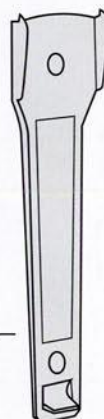

空気清浄フィルター



単4形アルカリ  
乾電池(2個)

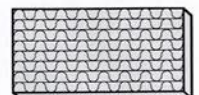

脱臭フィルター

## リモコン

1

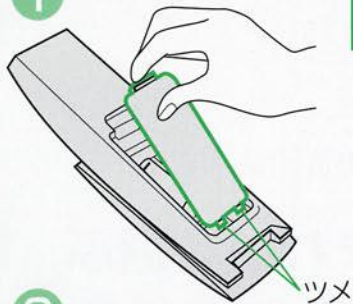

2

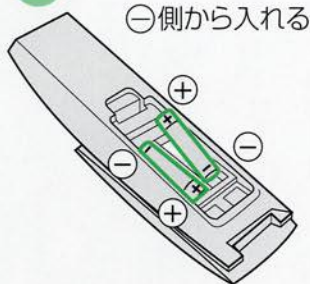

1

## 乾電池を入れる

- 裏ぶたを開ける
- 乾電池を入れる

リモコン表示部



(表示が出ないときは)  
乾電池を入れ直す

- 裏ぶたを閉める  
ツメを先に入れて  
パチンと音がするまで。

## 2 現在時刻を合わせる

- 扉を開ける
- 先の細いもので



- すすむ もどる で  
現在時刻を合わせる



(例) 午後2時30分は、14:30

- 夜の12時は「0:00」です。
- 押し続けると早送りします。

- 予約 を押す



## 乾電池の寿命

- 約1年です。(送受信がしにくくなったときや、リモコンの表示がうすくなったときに交換。)
- 付属の乾電池は、最初に使用するために用意しているもので、1年未満で消耗することがあります。

## 乾電池の取扱い

- 乾電池の交換は、アルカリ乾電池を2個同時にする。(マンガン乾電池では寿命が短くなります)
- 充電式(Ni-Cd)などは使わない。(寸法・形状・性能の一部が異なるため)
- 長期間使わないときは、取り出す。(液漏れの防止)

## リモコン扉の開閉

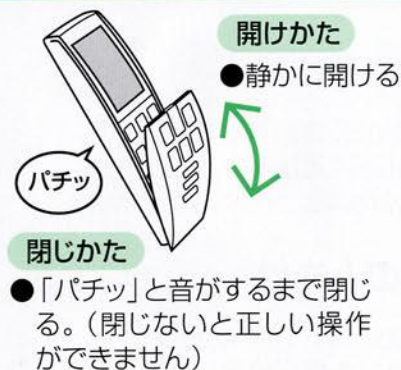

## リモコンホルダー

- 壁などに取り付けて、リモコンを保管することができます。(取り付けたいまま操作したいときは、本体との送受信が可能な場所を選んでください。)

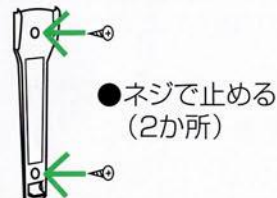

## リモコンの取り付け・取りはずしかた

- ツメに引っ掛けて押し込む。(パチッと音がするまで)
- 下部を持ち、手前に引いて持ち上げる。

運転中

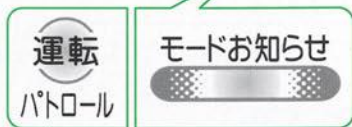

緑

赤 暖房

緑 冷房

橙 冷房除湿

# 自動 暖房 冷房

運転モード(暖房・冷房・冷房除湿)を設定温度などに応じて選ぶ「自動」、暖めたいとき「暖房」、冷やしたいとき「冷房」の運転ができます。

## 自動のときは

- 運転開始時、運転ランプ(緑)が約30秒間点滅します。(運転モードを選んでいるため)
- 運転モードは、暖房・冷房・冷房除湿のいずれかを選び「モードお知らせ」に色で表示します。
- 選ばれたモードがお好みに合わない場合は、暖房・冷房・冷房除湿・除湿運転のいずれかに変えてください。

## 暖房のときは

- 運転開始時、運転ランプ(緑)が点滅し、しばらく風が出ないことがあります。(冷たい風が出るのを防ぐため)

## 冷房のときは

- 運転開始時、約1分間風が出ません。(エアコン内部に付着したにおいが出るのを防ぐため) 16ページ

### お知らせ

- 冷房は28℃以上、暖房は20℃以下(省エネルギーセンター推奨温度)に設定すると、本体とリモコンで省エネ温度に設定したことをお知らせします。  
(冷房、暖房運転開始時、運転中の)本体受信音“ピピピ”。

### リモコン表示



### 上手な使い方

- エアークリーンとの同時運転で、空気を新鮮・きれいに! 10ページ
- カーテンは省エネの強い味方! 特に夏場は直射日光を防ぐと、約5%の省エネに!

## 自動 暖房 冷房 の いずれかを選ぶ

(選んだ運転モードを表示します)

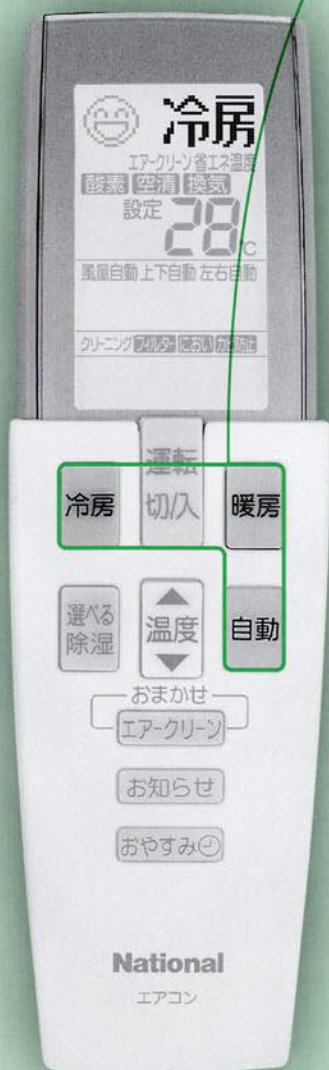

- 温度・風量・風向を調節できます。12ページ

■ 停止するとき

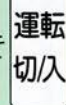

を押す



# 選べる除湿

季節や用途に合わせて、除湿の種類が選べます。冷やさず湿気をとる「除湿」、冷やしながら湿気をとる「冷房除湿」、洗濯物を乾かす「衣類乾燥」の運転ができます。



1

選べる除湿

## を押して選ぶ

押すたびに表示が変わります。



- 「除湿」や「冷房除湿」を選んだときは、温度・風量・風向が調節できます。12ページ
- 「衣類乾燥」を選んだときは、風向を調節して風を直接洗濯物に当ててください。12ページ

■ 停止するとき

運転  
切入

を押す

運転中

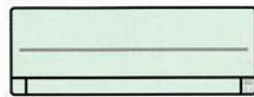

運転  
パトロール

緑

モードお知らせ

橙 除湿  
橙 冷房除湿  
橙 衣類乾燥

## 除湿のときは

- 設定温度は、運転開始時の室温を標準に微調節できます。12ページ

## 冷房除湿のときは

- 運転開始時、約30秒間送風後、風が止まり、約1分後に風が出ます。(エアコン内部に付着したにおいが出るのを防ぐため) 16ページ

## 衣類乾燥のときは

- 空調用ではありません。お部屋に人がいないときに運転をおすすめします。
- 温度・風量は自動になり、調節できません。

## 上手な使い方

- 梅雨どきや寝ている間など、冷やしすぎを防ぎたいときに「除湿」を!
- 初夏など、蒸し暑くジメジメするときに「冷房除湿」を!  
夏場でも湿度が下がれば不快感は和らぎ、冷やし過ぎの防止にもなります。
- 花粉シーズンや外出時、雨の続くときなど、洗濯物を外に干せないときに「衣類乾燥」を!
- 衣類乾燥を連続して運転すると、お部屋が乾燥しすぎる場合があります。「おやすみ切タイマー」や「タイマー予約」で切り忘れの防止を!

14ページ

運転中

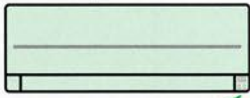

緑

緑

青

緑

設定に応じて点灯

### お知らせ

- お買い上げ時には、エアークリーン運転（酸素・空気清浄・換気）が設定されています。
- モードお知らせランプは、冷房などの同時運転のとき点灯し、エアークリーンだけの運転のとき点灯しません。
- 「空気清浄」設定時、風量自動のときは、空気の汚れ度合いに応じて風量が変わります。
- 「換気-静」を選んだときは、能力を抑えた静かな換気運転になります。
- 運転中に「酸素」「空気清浄」「換気」の設定をすべて取り消したときや、設定されていないときにエアークリーン運転を開始したときは、リモコンに「エアークリーン」と「選択なし」を交互に表示します。
- 酸素や換気のみ、または酸素と換気の組み合わせ運転のときは、風量は自動になり調節できません。（「空気清浄」を組み合わせると調節できます。）

### お願い

- 燃焼器具と併用するときは、必ず窓を開けるなど、こまめに換気をしてください。（酸素不足を補う酸素補給や換気はできません）

### 上手な使い方

- 「空気清浄」設定時、パワフル運転を併用すると早く空気がきれいになります。13ページ
- おやすみ時には、運転音が静かな「換気-静」を！

# エアークリーン

酸素の補給、空気清浄、お部屋の換気、3つの運転を自由に組み合わせて空気をきれいにする運転です。エアークリーンだけの運転はもちろん、冷房など他の運転との同時運転も可能です。

1

■エアークリーンだけの運転  
冷房などの停止中に  
「エアークリーン」を押す

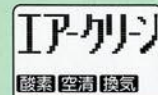

◀表示している機能が働きます

■冷房などとの同時運転  
他のモード運転中に  
「エアークリーン」を押す

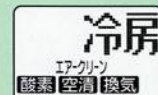

◀表示している機能が働きます

●酸素・空気清浄・換気の組み合わせが選べます。

「酸素」「空清」「換気静」を押すたびに表示が変わり、表示した機能が働きます。

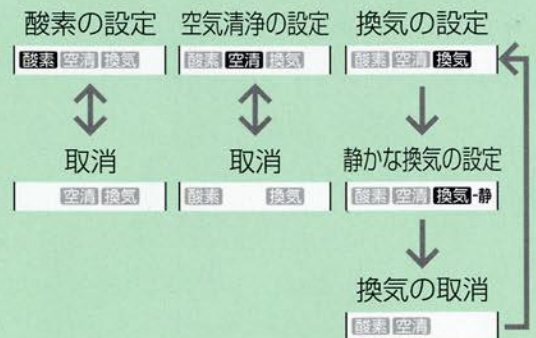

●空気清浄に設定時は、風量の調節ができます。12ページ

リモコン扉を開けて

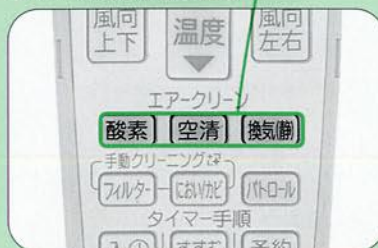

■停止するとき「運転 切入」を押す

■冷房など他のモードと同時運転中に、エアークリーン運転だけを  
取り消すとき、「エアークリーン」を押す  
（「エアークリーン」表示が消えます）

## パトロール機能

冷房などの停止中に空気の汚れを感知して自動的にエアークリーン運転をさせることができます。

### 1 冷房などの運転または停止中に パトロールを押す

- 設定が完了し、次の運転停止からパトロール機能が働きます。

冷房などの運転中は…



冷房などを停止すると…

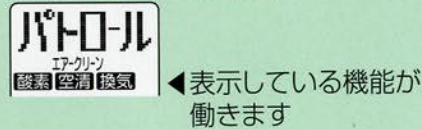

- 酸素・空気清浄・換気の組み合わせが選べます。10ページ

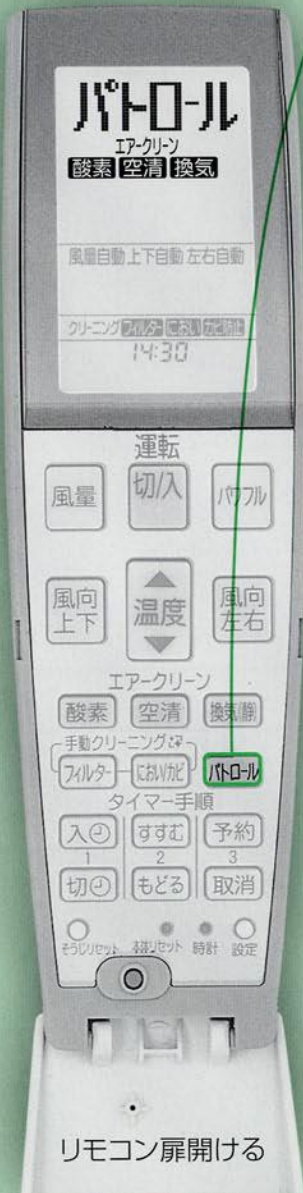

- 取り消すとき  
もう一度「パトロール」を押す  
（「パトロール」表示が消えます）

停止中

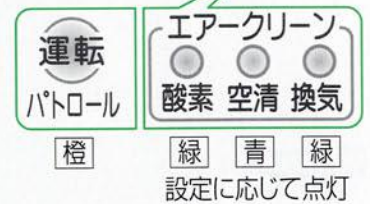
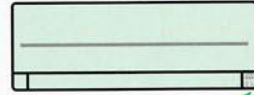

お知らせ

- 一度設定しておく、冷房などの毎運転停止中に働きます。（運転中には働きません）
- キレイモニターが橙または赤になる（空気が汚れる）と、自動的にエアークリーン運転します。（風量・風向は自動になり、調節できません。）
- キレイモニターの緑が10分以上続く（空気がきれいになる）とエアークリーン運転を停止し、空気の汚れ状態を見張ります。

運転中

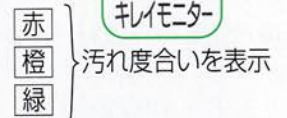
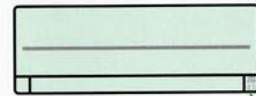

- パトロール機能が働いているときに「運転切/入」ボタンを押すと、一時的にパトロール機能を停止します。（次の運転停止から再度機能が働きます）
- 切タイマーで、パトロール機能は停止できません。14ページ

# 温度 風量 風向

お好みで、温度・風量・上下左右の風向を調節できます。

## 風量について

- 「風量静」は、能力を抑えた静かな運転です。
- 衣類乾燥とエアークリーンで酸素や換気のみ、または酸素と換気の組み合わせ運転のときは自動になり、調節できません。

## 風量・風向を自動で使うと

### 暖房のときは

- 運転開始時(風の温度が低いとき)
  - 風量 :ごく弱い
  - 上下の風向:水平方向
  - 左右の風向:横向き
- 風の温度が高くなると
  - 風量 :強め
  - 上下の風向:下向き
  - 左右の風向:中央またはスイング

### 冷房のときは

- 風量 :変化する
- 上下の風向:角度や速度を変化しながらスイング
- 左右の風向:スイング

### 除湿・冷房除湿のときは

- 風量 :除湿は固定、冷房除湿は変化します
- 上下の風向:上向き固定
- 左右の風向:スイング

## 上下の風向について

- 暖房・除湿・冷房除湿時は、スイングしません。
- 運転モードによって、ルーバーの動く角度(範囲)が異なります。

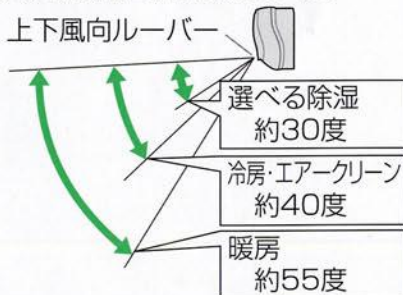

### 上手な使い方

- 暖気は上に、冷気は下にたまるため、風向は“暖房は下向き、冷房は上向き”がコツ。風量・風向は自動をおすすめします。

## 風量を調節する

押すたびに表示が変わります。

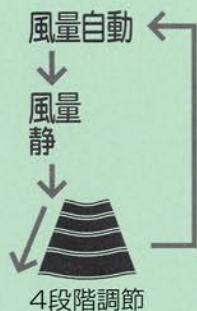

## 風向上下を調節する

押すたびに表示が変わります。

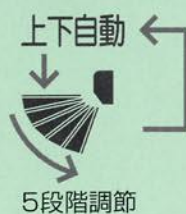

## 温度を調節する



押すと1℃ずつ変わります。

- リモコン扉を閉じた状態でも操作できます。

### ●設定範囲

- 自動・暖房・冷房・冷房除湿時:16~30℃
- 除湿時:標準(除湿運転開始時の室内温度)より-3℃~+1℃

## 風向左右を調節する

押すたびに表示が変わります。

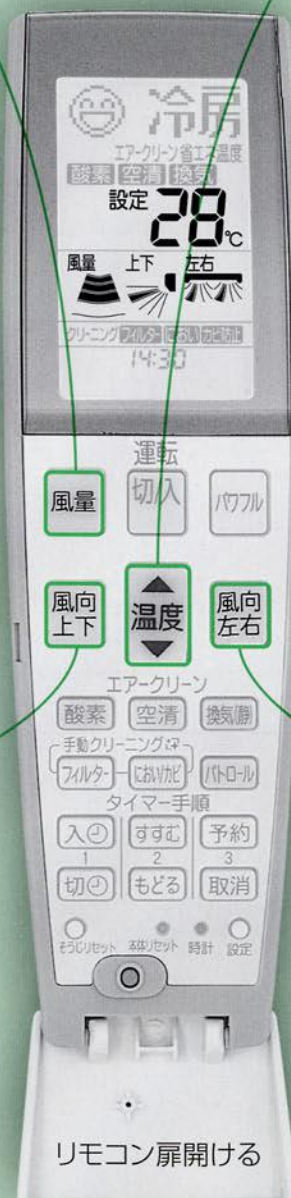

### ■お願い

- 上下、左右の風向は、必ずリモコンで調節してください。(手で動かすと誤動作・露付き・破損の原因。)

# パワフル

お風呂上がりや帰宅時など、早く暖めたい、冷やしたいときにおすすめです。

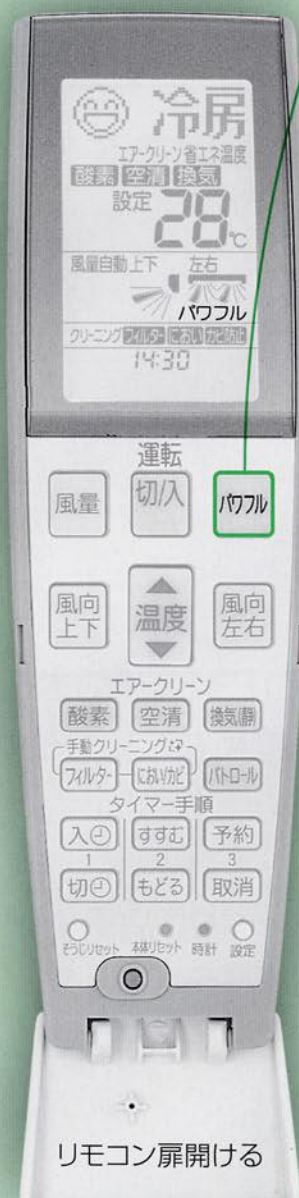

冷房などの  
運転中に  
**パワフル** を押す

- 風量は、パワフル運転開始時、強め、その後は自動的に変化します。
- 温度は、設定よりも暖房で高め、冷房・冷房除湿で低めになります。

■ 取り消すとき  
もう一度 **パワフル** を押す  
(“パワフル”表示が消えます)

## ■お知らせ

- 衣類乾燥とエアークリーンで酸素と換気のみ、または酸素と換気の組み合わせ運転のときはパワフル運転できません。
- パワフル運転中に「風量調節」ボタンを押すと、パワフル運転は取り消され、風量は元の設定に戻ります。

# お知らせ機能

室内温度・湿度、室外温度を表示します。温度設定時などの目安にすることができます。

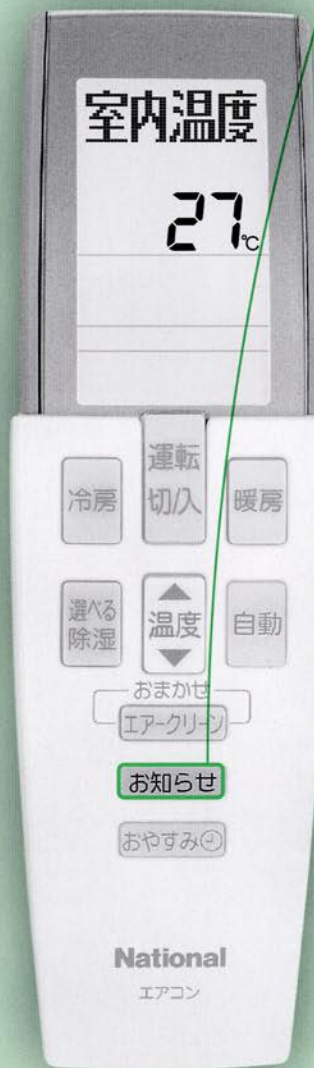

冷房などの  
運転または  
停止中に  
**お知らせ** を押す

(本体の送受信部に向けて)

[室内温度]  
↓  
[室内湿度]  
↓  
[室外温度]  
↓  
元の表示

## ■お知らせ

- 本体で検知した温度・湿度(目安)をリモコンに表示します。正しく送受信できていないときは、**— —** を表示します。本体に向けて、もう一度 **お知らせ** を押してください。
- 室内湿度は10%単位で表示し、40%以下のときも「40%」、80%以上のときも「80%」と表示します。

予約中

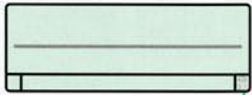

橙

# タイマー

毎日、予約した時刻になると自動的に運転(入タイマー)したり、停止(切タイマー)します。  
「入」と「切」のタイマーは、1日2回ずつ、組み合わせて予約できます。

## 入タイマーのときは

- 予約時刻に室温が設定温度になるよう早めに運転を始めます。(最長約50分前)  
リモコンの表示は「停止」のままですが、予約時刻になると「停止」から運転中の表示に変わります。

## タイマーを上手に使う!

(例)「入」と「切」を1日に2回ずつ予約



- 「入」と「切」を1日1回だけの予約もできます。

(例)「入」だけを1日に2回ずつ予約



- 「切」も同じ要領で予約できます。
- 1日1回だけの予約もできます。

### お願い

- 予約時には、現在時刻が合っていることを確認してください。7ページ

### お知らせ

- タイマーを予約すると、現在時刻は消え、取り消すと表示します。
- 1日に2回の予約をしているときは、次に動作する時刻を表示します。

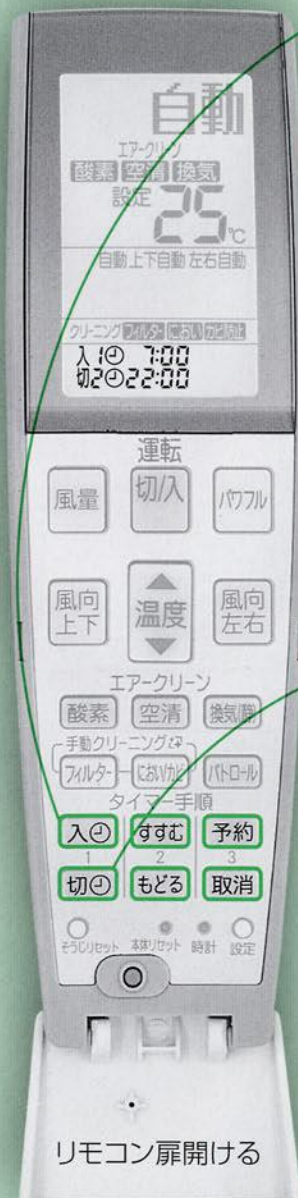

## ■入タイマー「入1」の予約

(例)午前7時を予約する

- 1 **入** を1回押す  
(「入1」と「未予約」が点滅)
- 2 **すすむ** **もどる** を押し  
予約時刻を設定する  
● 10分単位で表示が変わり、押し続けると早送りします。  
● 夜の12時は、「0:00」です。
- 3 **予約** を押す  
「入1 7:00」 (「入1」の予約完了)  
予約数を表示(・は1回、!は2回)

## ■切タイマー「切1」の予約

(例)午前11時を予約する

- 1 **切** を1回押し  
上記の手順「2」「3」で予約する  
「切1 11:00」 (「切1」の予約完了)

## ■入タイマー「入2」(切タイマー「切2」)の予約

(例)「入2」に午後5時を予約する

- 1 **入** (**切**) を2回押して  
上記の手順「2」「3」で予約する  
「入2 17:00」 (「入2」の予約完了)

## ■予約時刻の確認

(例)「入タイマー」を2回予約しているとき

**入** を押すたびに



## ■予約時刻の変更

予約と同じ手順で、変更する

■予約時刻の取り消し  
「入1」または「入2」、  
「切1」または「切2」を  
選んで、**取消** を押す。

# おやすみ切タイマー

選んだ予約時間後に運転を自動停止します。  
寝ている間の冷やしすぎ、暖めすぎの防止に。

## 1 運転中に 「おやすみ」を押して 時間を選ぶ

押すたびに表示が変わります。

[0.5時間後切]

[1時間後切]

[2時間後切]

[3時間後切]

[5時間後切]

[7時間後切]

取り消し



予約中

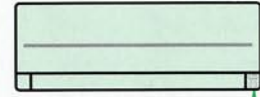

橙

## おやすみ切タイマーのときは

- 5時間または7時間後に切を選んだときは、3時間後に自動的に設定温度が変わります。  
(リモコンの表示は変わりません)

暖房時	約1℃下がる
冷房・冷房除湿時	約1℃上がる

## お知らせ

- 切タイマーと同時に使うときは、おやすみ切タイマーが優先します。

(例)

- 切タイマーを午後11時に予約し、おやすみ切タイマーを午後9時から「5時間後切」に予約した場合、停止は、午前2時になります。

切タイマーで、



おやすみ切タイマーで、

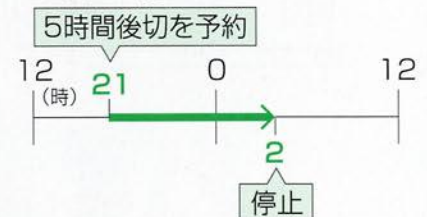

# 自動クリーニング機能

エアフィルターの掃除や、エアコン内部をきれいに保つための運転を自動で行います。クリーニング機能には「フィルターそうじ運転」と「におい除去・カビ防止運転」、「においカット機能」があります。

お買い上げ時には、3つの機能が自動で働くように設定されています。

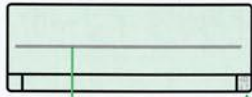

フィルター  
そうじランプ  
青色に点灯し、  
左右に動きます。



## フィルターそうじ運転

冷房や暖房などの運転を停止した後に、エアフィルターの掃除を自動で行います。

- 運転条件: 前回のフィルターそうじ運転開始から24時間経過後に、冷房や暖房などを30分以上運転して停止した後に、約9分間運転します。(ただし、おやすみ切タイマーで停止時は、運転しません。)
- 掃除は、少しずつ順番に行なわれ、8回の運転でフィルター全面の掃除が完了します。
- 自動で働く設定は、冷房などの運転前や、おやすみ切タイマーで停止後にも運転させるなどに変更できます。22ページ

■ 停止するときは  
「運転切/入」を2回押す

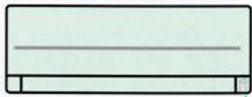

## におい除去・カビ防止運転

冷房と選べる除湿の各運転を停止した後に、エアコン内部に付着したにおい成分の除去と、カビの成長を抑制する運転を自動で行います。

- 運転条件: 前回のにおい除去・カビ防止運転開始から24時間経過後に、冷房や選べる除湿の各運転いずれかを30分以上運転して停止した後に、約50分間運転します。(ただし、おやすみ切タイマーで停止時には、運転しません。)
- 自動で働く設定の取り消しや、おやすみ切タイマーで停止後にも運転させるなどに変更できます。22ページ

■ 停止するときは  
「運転切/入」を2回押す

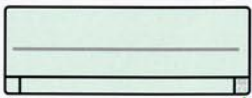

## においカット機能

冷房と冷房除湿の運転を開始したときに、エアコン内部に付着した生活臭などのにおいが、風とともに出るのを防ぎます。

- 冷房は、約1分後に風が出ます。  
冷房除湿は、約30秒間送風後、風が止まり、約1分後に風がでます。
- パワフル運転時には動きません。(風の吹出しを優先させるため)
- 自動で働く設定を取り消すこともできます。22ページ

### ■ 自動クリーニングの運転例

エアコン動作	冷房	フィルター そうじ	におい除去・ カビ防止	停止	におい カット	冷房	停止	におい カット	冷房	フィルター そうじ	におい除去・ カビ防止	停止
時間		9分間	50分間		1分間			1分間	30分 以上	9分間	50分間	
リモコン 操作	▲ 停止			▲ 運転		▲ 停止	▲ 運転			▲ 停止		

→ 24時間後



手動でも、クリーニング機能を働かせることができます。

- エアフィルターの全面を一度に掃除したいときは、「フィルターそうじ運転(手動)」を。(自動では8回の運転で全面を掃除します。)
- 長期間使用しないときは、「におい除去・カビ防止運転(手動)」を。

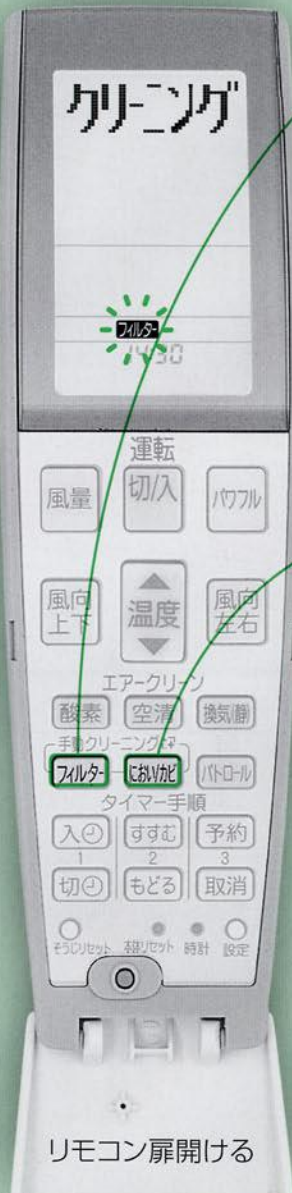

### ■フィルターそうじ運転(手動)

冷房などの停止中または運転中に

**フィルター** を押す

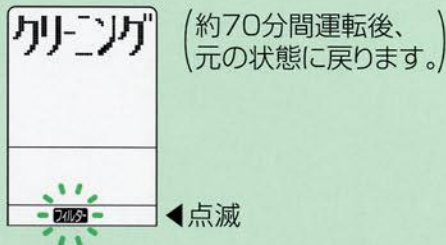

### ■におい除去・カビ防止運転(手動)

冷房などの停止中または運転中に

**においカビ** を押す

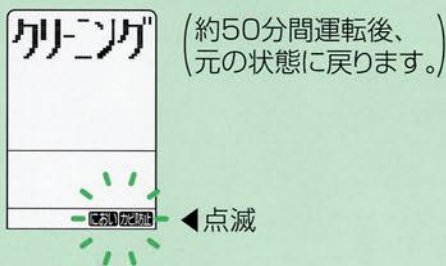

■停止するとき **運転 切入** を押す

## フィルターそうじ運転のときは

- 運転開始時の約1~2分間、フィルターそうじランプは動きません。
- 前面パネルと上下風向ルーバーを閉じたまま運転します。
- 手動運転終了後は、フィルターそうじ運転が自動で働くように、再度設定されます。
- 冷房などの運転中に、手動でフィルターそうじ運転をしたとき、冷房などの運転は、いったん中断します。

お願い

- フィルターそうじ運転中に、前面パネルを開けないでください。パネルを開けると、フィルターそうじ運転は停止し、閉じても再運転しません。(次回24時間後の運転となります。)

## におい除去・カビ防止運転のときは

- 上下風向ルーバーを閉じたまま運転します。
- 手動運転終了後は、におい除去・カビ防止運転が自動で働くように再度設定されます。(ただし、自動を取り消していたときは動きません。)

お願い

- 「におい除去・カビ防止運転」の自動を取り消したときは、1日1回手動で行ってください。
- 毎日、電源プラグを抜いていると、フィルターそうじ運転やにおい除去・カビ防止運転を自動で運転しません。このような場合は、約2週間に1回「フィルターそうじ運転」と1日1回「におい除去・カビ防止運転」を手動で行ってください。

お知らせ

- フィルターそうじ運転では、油分やタバコのヤニなどの汚れを掃除することはできません。取りはずして、水洗いしてください。19ページ
- クリーニング機能の使用を続けてもにおいが気になるときは、専門業者による内部洗浄をおすすめします。お買い上げの販売店、または修理ご相談窓口へご依頼ください。31ページ

# お手入れ

空気清浄ユニット

空気清浄フィルター

脱臭フィルター

定期的なお手入れで、より清潔・快適に!  
お手入れ時期は目安です。早めのお手入れをおすすめします。

## お手入れの前に

- ① 電源プラグを抜いて、
- ② 前面パネルを開ける。  
パネル開閉部(左右)に指をかけ、  
止まるまで引き上げる。  
(ほぼ水平まで)

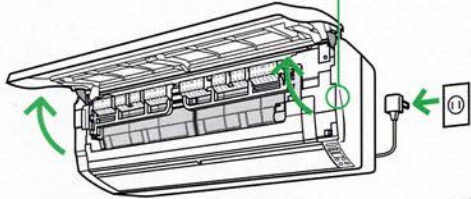

両手での作業になるため、  
転倒にご注意ください。

1

空気清浄ユニット

2

前面エアフィルター

3

空気清浄フィルター

脱臭フィルター

## 空気清浄ユニット

お手入れ時期

運転開始時や  
停止時に、  
「空清そうじ」が  
出たらお手入れ



水洗い後、  
日陰でよく  
乾かす



1

空気清浄ユニットをはずす

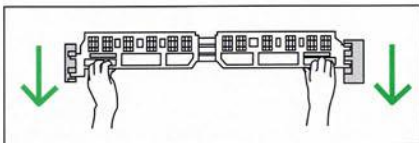

両手で左右の取っ手を持ち、  
下に引いてはずす。

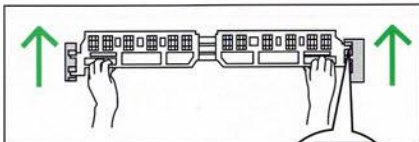

取り付けかた

両手で左右の取っ手を持ち、  
左右のツメを取付枠に  
合わせて、「カチッ」と音が  
するまで確実に入れる。



## フィルターそうじノズルについて

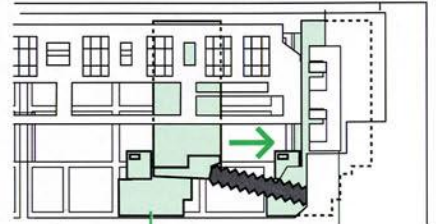

右端(リセット位置)にないと、  
エアフィルターがはずせません。リモ  
コンでリセット操作をしてください。

19ページ

## 空気清浄フィルター

- 約3年に1回、交換する



### 別売品

品番:CZ-SAF2

メーカー希望小売価格(税込):1,575円  
(2005年3月現在)

## 脱臭フィルター

- 半年に1回、6時間以上天日干しする  
(約3年に1回、交換)

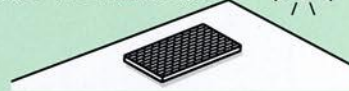

### 別売品

品番:CZ-SAD7

メーカー希望小売価格(税込):1,890円  
(2005年3月現在)

## 1 空気清浄ユニットをはずす 18ページ

## 2 前面エアフィルターをはずす

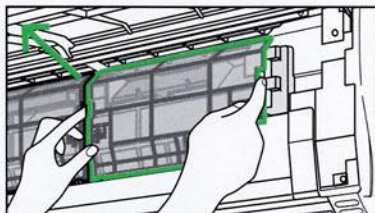

凹部に指をかけて  
ななめ上に引き上げる

### 取り付けかた

- 1 エアフィルター裏面のツメ(2か所)を本体の横棧に引っ掛ける
  - 2 上部(2か所)を「カチッ」というまで押さえる
- 左右の大きさが異なります。裏面の左右表示を確認し取り付けてください。

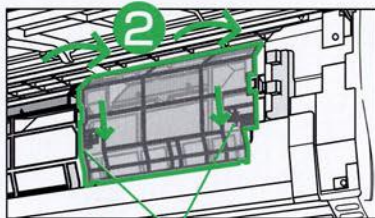

### 1 ツメ

## 3 空気清浄フィルター(または脱臭フィルター)をはずす

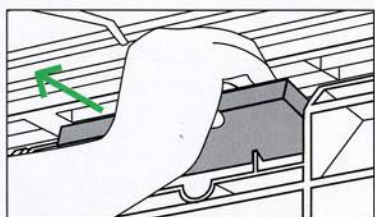

### 取り付けかた

逆の手順で付ける  
(上下・裏表はありません。)

## お手入れの後は

- 1 前面パネルを閉じて、
- 2 電源プラグを差し込む。

■空気清浄ユニットのお手入れの後は、必ず、リモコンの「そうじリセット」を押す。  
「ピッ」と音がして、次のそうじ時期がくるまで「空清そうじ」を表示しません。

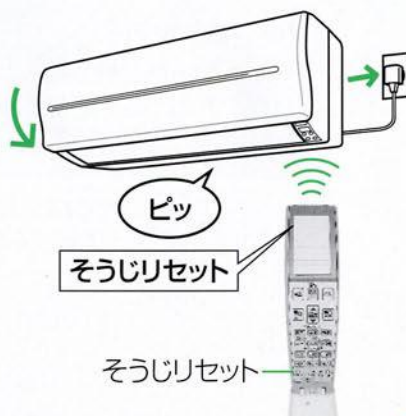

## フィルターそうじノズルをリセットするときは



- 1 前面パネルを閉じて、電源プラグを差し込む。(パネルを閉じないとリセットできません)
- 2 「フィルタ」を約5秒間押し続けて離す。(受信音「ピッ」、リモコンに「ノズルリセット」を表示。)

### お願い

#### ひどい汚れのときは

- 空気清浄ユニットと脱臭フィルターは、薄めた台所用洗剤(中性)で、つけ置き洗いし、よくすすいでから十分に乾かしてください。(空気清浄フィルターは、水洗いできません。)
- 前面・天面エアフィルターは、自動で掃除(クリーニング機能)しますが、油汚れなどが気になるときは、取りはずして水洗いしてください。

- 1 前面エアフィルターをはずし、
- 2 天面エアフィルター(左右各1枚)を手前に引いてははずす。

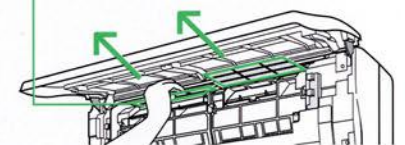

取り付けは逆の手順で。

#### 水洗いするときは

- タワシのような硬いものや、漂白剤は使わないでください。また、ストーブやドライヤーなどで乾かさなでください。

#### 不要になったフィルターの処理は

- 不燃物ゴミとして、地域のゴミ分別方法に従ってください。

### お知らせ

- 別売品はお近くの販売店で買い上げてください。松下グループのショッピングサイト「パナセンス」でもお買い求めいただけます。

### Pana Sense

パナセンスカスタマーセンター  
TEL 06-6907-9144  
<http://www.sense.panasonic.co.jp/>

# お手入れ

前面パネル

天面グリル

室内ユニット・リモコン

汚れが気になるときに、お手入れしてください。

## お手入れの前に

- ① 電源プラグを抜いて、
- ② 前面パネルを開ける。  
パネル開閉部(左右)に指をかけ、止まるまで引き上げる。(ほぼ水平まで)

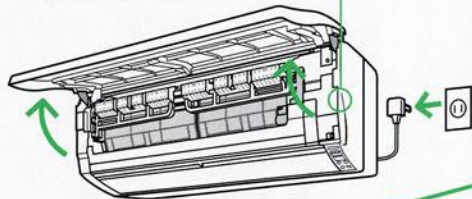

両手での作業になるため、転倒にご注意ください。

前面パネルの端を  
しっかり持つ

1

前面パネル

2

天面グリル

## 室内ユニット(外観) やリモコン

### からぶきする

やわらかい布を使う。  
(化学ぞうきんなどを使うときはその注意書きに従ってください。)

光るボタンは、汚れてくると  
光りにくくなります。5ページ



## 前面パネル

## 天面グリル



### 洗って乾かす

やわらかい布や、スポンジで水洗いする。その後、水気を十分ふき取るか、陰干しする。

## 1 前面パネルをはずす

- 1 両手で水平以上に止まる位置まで押し上げ、
- 2 左（または右）にパネルを寄せ、右（または左）を手前に引いてはずす。

### 取り付けかた

前面パネルを水平にして、灰色のアームを片側ずつ奥に押し込む。（アームが本体の軸にはまる）

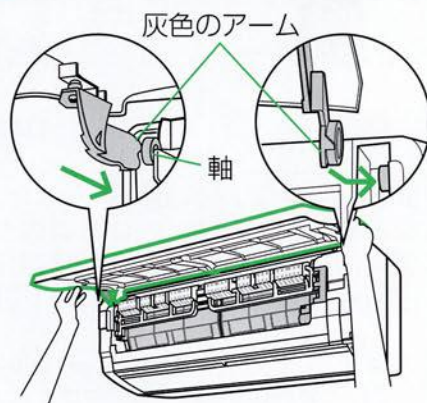
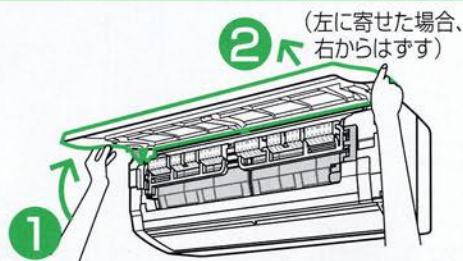

## 2 天面グリルをはずす

▲表示部（2か所）を押し上げる。

### 取り付けかた

- 1 ガイドに沿わせ、奥まで挿入する。
- 2 ▲表示部分（2か所）を押さえる。（「パチン」と音がするまで）

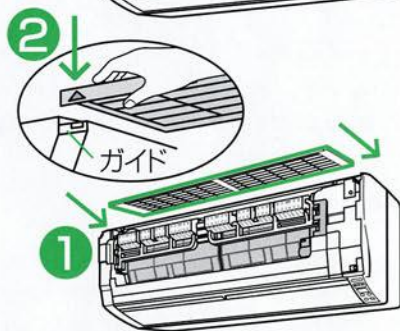
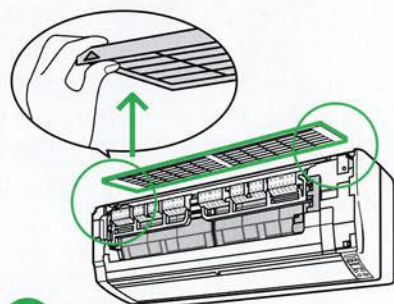

## お手入れの後は

- 1 前面パネルを閉じて、
- 2 電源プラグを差し込む。



お願い

ひどい汚れのときは

### 前面パネル、天面グリル

- 薄めた台所用洗剤（中性）を使用して、その後よく洗い流す。
- タワシのような硬いもの、漂白剤は使わないでください。また、ストーブやドライヤーなどで乾かさないでください。

### 室内ユニット（外観）・リモコン

- 薄めた台所用洗剤（中性）を含ませ、よくしぼった布でふき取り、その後からぶきする。
- 40℃以上のお湯、シンナーなどの揮発性のもの、みがき粉を使わないでください。

## 万一、前面パネルから可動部がはずれたときは

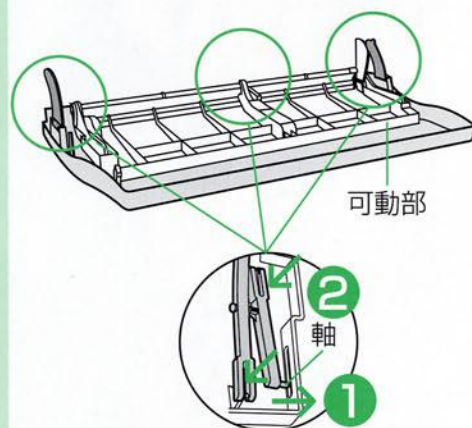

- 1 軸を差し込む
- 2 2か所を「パチン」と音がするまで、確実に付ける。

# こんなこともできます

(お客様の使い勝手に合わせて、設定が変更できます。)

変更は運転中または停止中にできます。

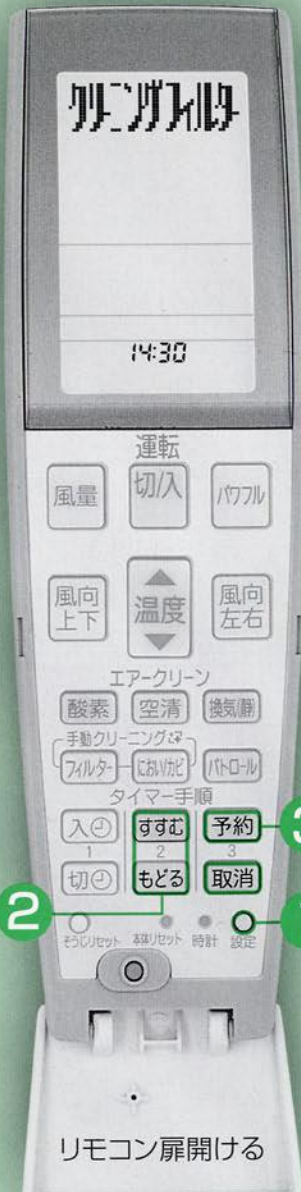

■操作を途中で中止するときには **取消** を押す。

## 自動クリーニング機能 16ページ

### フィルターそうじ運転の働く時期

(運転音が気になるおやすみ時に働かないよう、「運転前」の設定などに変更できます。)



#### 1 **設定** を1回押す

クリーニングフィルター  
↓  
運転後

2 **すすむ** または **もどる** で、フィルターそうじ運転の働く時期、「運転前」または「運転後」を選ぶ。

3 **予約** を押す。

4 **すすむ** または **もどる** で、タイマー運転または、停止時のフィルターそうじ運転「あり」・「なし」を選んで **予約** を押す。

5 2で「運転後」を選んだときのみ、**すすむ** または **もどる** で、おやすみ切タイマー停止時のフィルターそうじ運転「あり」・「なし」を選んで **予約** を押す。

#### お知らせ

- 「運転前」を選んだときは運転条件により、フィルターそうじ運転後、冷房や暖房運転を開始します。
- フィルターそうじ運転の自動運転を取り消すことはできません。

### におい除去・カビ防止運転の自動あり・なし

(運転音が気になるおやすみ時に働かないよう、自動運転しない設定などに変更できます。)

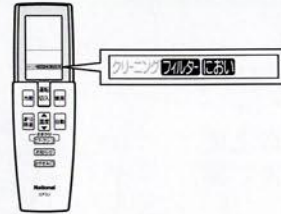

#### 1 **設定** を2回押す

カビ防止  
↓  
自動あり

2 **すすむ** または **もどる** で、におい除去・カビ防止運転の自動運転「あり」・「なし」を選ぶ。

3 **予約** を押す。

4 2で「自動あり」を選んだときのみ、**すすむ** または **もどる** で、切タイマー停止時のカビ防止運転「あり」・「なし」を選んで **予約** を押す。

5 **すすむ** または **もどる** で、おやすみ切タイマー停止時のにおい除去・カビ防止運転「あり」・「なし」を選んで **予約** を押す。

#### お知らせ

- 「自動なし」を選んだときは、においやカビの成長を抑制するために1日1回手動運転してください。 [17ページ](#)
- 乾電池を交換すると「自動あり」に戻ります。

### においカットの設定 自動あり・なし

(運転開始時、すぐに風が出るようにしたいとき。)

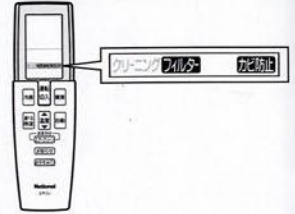

#### 1 **設定** を3回押す

におい  
↓  
自動あり

2 **すすむ** または **もどる** で、においカット機能の自動設定「あり」・「なし」を選ぶ。

3 **予約** を押す。

#### お知らせ

- 「自動なし」を選んでも冷房の風量自動時には、においカット機能が働き約40秒間、風が出ません。(冷房除湿時は、約30秒間送風後、風が止まり、約40秒後に風が出ます。)
- 「自動なし」を選んだときは、風とともに、生活臭などのにおいが出ることがあります。
- 乾電池を交換すると「自動あり」に戻ります。

# 運転のしくみ

より快適に使っていただくために、知っておいてください。

## ランプの調整

### キレイモニターランプの感度

(汚れに対する感度を調節したいとき。)



キレイモニター

1  設定 を4回押す

キレイモニター



感度標準

2  すずむ または  もどる で、汚れに反応しやすい「高め」または、汚れに反応しにくい「低め」を選ぶ。

3  予約 を押す。

### 本体ランプの明るさ

(おやすみ時など明るさが気になるとき。)



フィルター  
そうじランプ

1  設定 を5回押す

本体ランプ 明

2  すずむ または  もどる で明るめは「本体ランプ明」を、暗めは「本体ランプ暗」を選ぶ。

3  予約 を押す。

### リモコン表示部の濃淡 (表示が見づらいとき。)



1  設定 を6回押す

コントラスト3

2  すずむ または  もどる で、コントラスト1~7の中から見やすいものを選ぶ。

3  予約 を押す。

#### お知らせ

- 乾電池を交換すると濃淡は「コントラスト3」に戻ります。

### 風を部屋の中心に向かって吹き出させる (設置・移設したとき。)



1  設定 を7回押す

設置中央

2  すずむ または  もどる で、エアコンの設置位置(左・右・中央)を選ぶ。

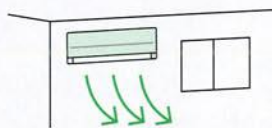

(例) 左側に設置の場合は、「設置左」を選ぶ

3  予約 を押す。

### 自動

- 屋外・室内・設定の各温度に応じて、暖房・冷房・冷房除湿のいずれかを自動的に選びます。30分毎に運転モードを選び直します。

### 暖房

- 運転条件: 屋外温度24℃以下
- 屋外温度が低く湿度が高いとき、室外ユニットに霜がつくことがあります。この霜を溶かす霜取り運転中は風が止まります。(最長12分間) 溶けた霜は室外ユニットから排水します。

### 冷房

- 運転条件: 設定温度20℃以上、室内湿度90%以下、屋外温度21~43℃
- 運転開始時、エアコン内部に付着した生活臭(化粧品、体臭、ペット臭など)が風とともに出るのを防ぐため、約1分間風が出ません。
- 運転中は室内温度が設定温度に近づくと、ムダな運転を止めるため風が止まることがあります。

### 選べる除湿 (共通)

- 運転条件: 屋外1℃以上
- 室内約16℃以上のとき、やや冷たい風が出ます。
- 室内約16℃以下のとき、やや暖かい風が出ます。

### 除湿

- 室内湿度が約50%になるように運転します。(パワフル運転時は約40%)

### 冷房除湿

- 室温が設定温度に近づくまでは冷房運転。設定温度に近づくと、ごく弱い風量で湿気を取り除く運転になります。
- 運転開始時は、室温を検知するため約30秒間送風後、エアコン内部に付着した生活臭が風とともに出るのを防ぐため、約1分間風が出ません。

### 衣類乾燥

- 強力な除湿運転で衣類を乾燥させるため、室内温度・湿度が自動的に変わり、調節できません。

### 酸素

- 屋外の空気中の酸素を室外ユニットで高濃度(約30%)にし、室内へ供給します。室内を自然界と同じ酸素濃度約21%に保つために自動補給します。
- 運転停止時、屋外温度が約10℃以下のときに、酸素ランプが点滅し、酸素機能を維持するための乾燥運転をします。(最長5分間)

### エアークリーン

### 空気清浄

- 空気清浄ユニットで発生したイオンが、空気中の花粉やほこりを帯電させて、エアフィルターでキャッチし、空気をきれいにします。

### 換気

- 空気の汚れ具合に応じて換気風量を自動調整し、汚れた空気を屋外に排気します。
- 換気扇のように強力な換気能力はありません。

### クリーンゲ

### フィルター そうじ

- ほこりなどの汚れをフィルターそうじノズルで吸い取り、排気口から屋外へ排出します。
- 冷房などの連続運転や30分未満の運転・停止、おやすみ切タイマーでの停止を続けると、運転時間の合計が24時間になったとき、自動的に運転します。(約9分間運転後、元の状態に戻ります。)

### におい除去 カビ防止

- 送風→暖房→送風の運転で、におい成分の除去とカビの成長を抑制します。におい成分は、換気運転により屋外へ排気します。

### におい カット

- 風を止めている間に、付着したにおいの成分を除湿水と一緒に屋外へ洗い流します。

# 故障かな？

お問い合わせや修理を依頼される前に、ご確認ください。

症状	原因・理由	対応方法
暖房時、室外ユニットから水や湯気が出る	屋外温度が低く湿度が高いとき、室外ユニットに霜が付きます。その霜が溶けて水や湯気となって出するためです。	異常ではありません。
よく冷えない、暖まらない	エアークリーンだけの運転になっていませんか？	10ページ
	「風量静」で運転していませんか？このときは、室内・屋外温度によって設定温度にならないことがあります。	風量を変更する。またはパワフル運転をする。12ページ
	屋外の熱を取り入れて暖房するため、屋外温度が0℃以下になると暖房能力は低下します。	他の暖房器具との併用をおすすめします。
	室内・室外ユニットの吹出口・吸込口をふさいでいませんか？	周辺の障害物を取り除く。
換気扇やガスコンロを使用していませんか？	—————	
冷房・冷房除湿時、霧が出ているように見える	部屋の空気がエアコンから吹き出した冷たい風で冷やされ霧状になるためです。	異常ではありません。
室内ユニットに露がつく	夏場や梅雨時に設定温度を20℃以下で使用していませんか？	冷房・冷房除湿時の温度設定は20℃以上に。
運転中、急に動きがおかしくなる	無線などにより誤動作することがあります。	いったん運転を止めて電源プラグを抜き、再度電源プラグを差し込み、運転してください。
運転中に「フィルターそうじ運転」を開始する	冷房などの連続運転や30分未満の運転・停止、おやすみ切タイマーでの停止を続けると、前回のフィルターそうじ運転から運転時間の合計が24時間になったとき、自動的に運転します。	異常ではありません。約9分後、元の運転に戻ります。23ページ
前面パネルがすぐに開かない	運転開始時にパネル位置を元に戻してから開くためです。	異常ではありません。
前面パネルが開かない	前面パネルが確実に取り付けられていますか？左右の灰色のアームが軸にはまっていないと開きません。	確実に取り付けられているか確認してください。21ページ
運転切／入ボタンで運転・停止しない	リモコンの表示内容を確認してください。停電や入タイマーの予備運転中、リモコンの表示と運転が一致していないときに、「運転切／入」や「温度調節」ボタンなどを押すとリモコンの表示内容が送信されるためです。	もう一度、「運転切／入」を押す。
停止後、エアコンが勝手に動き出す	「パトロール」を設定していませんか？	11ページ
停止時、前面パネルが閉じない	「クリーニング機能」が働いて、フィルターそうじ運転やにおい除去・カビ防止運転をすることがあります。(クリーニングランプ点滅)	16ページ
	屋外が約10℃以下のときは酸素機能を維持するために、運転を続けることがあります。(最長約5分間)	異常ではありません。
停止時、上下風向ルーバー・前面パネルが閉じない	運転中に上下風向ルーバーを手で動かしていませんか？	本体リセットボタンを押してください。5ページ
停止時、上下風向ルーバー・前面パネルが閉じない	「パトロール」を設定していませんか？	11ページ
	お部屋の空気が汚れているときはパトロール機能による、エアークリーン運転をするためです。	
タイマー予約時刻になっても運転しない・停止しない	現在時刻が合っていますか？	現在時刻を合わせる。7ページ

本体



症状	原因・理由	対応方法
受信しない	リモコンの送受信部を室内ユニットの送受信部に向けて操作していますか？	リモコンは本体に向けて操作する。5ページ
	乾電池が消耗している。使用推奨期限が近い。	乾電池を交換してください。
	電子瞬時点灯方式(インバーター方式)の照明があるお部屋では信号を受け付けられないことがあります。	お買い上げの販売店にご相談ください。
表示がうすい・出ない	表示部の文字の濃淡を調節していませんか？	23ページ
	乾電池が消耗していませんか？ +-が逆になっていませんか？	乾電池を交換してください。+-は正しく。7ページ
タイマー予約ができない	時刻表示「12:00」が点滅していませんか？	現在時刻を合わせる。7ページ
リモコンの設定温度とお知らせ機能での室内温度表示が合わない	パワフル運転しているときの室内温度表示は、リモコンの設定温度より冷房で低め、暖房で高めになることがあります。	目安としてお使いください。
お手入れ後もリモコンに「空清そうじ」が表示する	空気清浄ユニットのお手入れ後、「そうじリセット」を押しましたか？	リモコンの「そうじリセット」を押す。19ページ
室内ユニットの運転ランプ(緑)が点滅する	<b>自動運転開始時</b> 運転の内容(暖房・冷房・冷房除湿)を選んでいる約30秒間、点滅します。	異常ではありません。運転を停止せずにそのままお待ちください。
	<b>暖房時</b> 運転開始時、冷たい風が出るのを防ぐため風を止めている間、点滅します。 屋外温度が低く、湿度が高いとき室外ユニットに霜が付きます。その霜を溶かしている間点滅します。	
停止後、エアークリーンランプの酸素(緑)が点滅する	屋外が約10℃以下のときは酸素機能を維持するために、運転を続けることがあります。(最長約5分間)	異常ではありません。
エアークリーンランプの空清(青)が点滅する	前面パネルが開いていませんか？ 感電防止のために、空気清浄ユニットへの通電を止めたことのお知らせをしています。	前面パネルを閉じてください。
	空気清浄ユニットに水やゴミが付着していませんか？	空気清浄ユニットのお手入れをする。18ページ
空気がきれいなのにキレイモニターの(赤)、(橙)が点灯する	運転開始後、約2分間は赤色を表示します。	異常ではありません。
	急な温度変化(ドアや窓の開閉)や、水蒸気にも反応します。	感度調節を試みる。23ページ
空気が汚れているのにキレイモニター(緑)が点灯する	空気の汚れた状態が長時間続いたり、霜取り運転中など風を止めている間は、その状態がきれいであると判定することがあります。	感度調節を試みる。23ページ
クリーニングランプ(緑)が点滅する	フィルターそうじ運転やにおい除去・カビ防止運転時に点滅します。	異常ではありません。16ページ
フィルターそうじランプが停止する	フィルターの左右両端でいったん停止します。次のそうじの準備をしているためです。	異常ではありません。
タイマーランプ(橙)が点滅する	室内または室外ユニットの異常をお知らせしています。	27ページの手順にしたがって異常内容を確認してください。
タイマーランプ(橙)とエアークリーンランプの空清(青)が点滅する	空気清浄ユニットの異常をお知らせしています。	

# 故障かな？

お問い合わせや修理を依頼される前にご確認ください。

	症状	原因・理由	対応方法
風	風がおう	壁やじゅうたん・家具・衣類などにしみこんでいる生活臭が、空気の循環によって出てくる場合があります。	異常ではありませんが、気になるときは販売店にご相談ください。
	すぐに冷風・温風が出ない	<b>酸素運転時</b> 屋外の空気から酸素を取り込むため、室外ユニット付近のにおいが酸素といっしょに室内へ出てくる場合があります。	室外ユニット付近のにおいの元を取り除いてください。
	運転開始時風がでない	停止後、すぐに再運転したときはエアコン保護のため送風になります。	約2分間お待ちください。
		<b>冷房・冷房除湿時</b> 生活臭が風とともに出るのを防ぐためです。	しばらくお待ちください。
		<b>除湿・冷房除湿・暖房時</b> 室内温度が低いとき、冷たい風が出るのを防ぐため、しばらく風が出ないことがあります。	風が暖まるまでお待ちください。
音	運転中に風が止まる	<b>冷房・除湿・冷房除湿時</b> 風が出たり、止まったりを繰り返すことがあります。室内温度が設定温度に近づいたときに、ムダな運転を止めているためです。	異常ではありません。
		<b>暖房時</b> 室外ユニットに付いた霜を溶かしている間、風が出ません。(霜取り運転)	しばらくお待ちください。
音	“ブシュッ”という音	霜取り運転のときや運転を停止したとき、エアコン内部の冷媒ガスの流れが切り換わるときの音です。	異常ではありません。
	“ピシッ” “パキッ”という音	温度変化でエアコンの樹脂部分が伸び縮みするときの音です。	異常ではありません。
	水の流れるような“シャー” “ポコポコ”という音	エアコン内部に冷媒ガスが流れているためです。	異常ではありません。
	“ジー” “パチパチ”という音 テレビやラジオにノイズが入る	空気清浄ユニットが汚れていませんか？ 空気清浄ユニットが確実に取り付けられていますか？	お手入れをしてください。18ページ 確実に取り付けてください。18ページ
	“ピチピチ”という音	酸素運転時、酸素用チューブから水分が出ている音です。	異常ではありません。
	“ゴー”という音	フィルターそうじ運転開始時や、におい除去・カビ防止運転中に、換気運転している音です。 エアークリーン運転で換気している音です。	異常ではありません。 「換気・静」を選ぶと「換気」より静かな音になります。
	“ポコポコ”という音	強風が吹いているときや換気扇を回したときなどに、屋外の空気がドレンホースより室内に逆流し、同時にホース内の水が吸い上げられるときの音です。特に気密性の高い部屋で発生します。	逆流防止部材を用意しています。お買い上げの販売店にご相談ください。
	“ガクガク”という音	フィルターそうじ運転のとき、エアフィルターが正しく取り付けられていないと、フィルターそうじノズルが当たって音がすることがあります。	エアフィルターが正しく取り付けられているか確認してください。19ページ
	“ブーン”という音	クリーニング機能が働いて、エアフィルターを掃除している音です。	異常ではありません。
	室外ユニットから“カタカタ”という音	酸素運転している音です。	異常ではありません。
	室外ユニットから“シュー”という音	酸素運転停止後、酸素機能を維持するための乾燥運転をしている音です。	異常ではありません。

# こんなときは (Q&A)

Q

- タイマーランプ(橙)が点滅する
- タイマーランプ(橙)とエアークリーンランプの空清(青)が点滅する

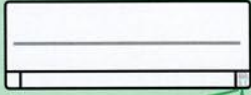

橙 青

表示例



H51

リモコンが使えなくなった

停電になった

1つの部屋で2台のエアコンを使いたい

A

## 1.異常の内容をリモコンで確認する



お知らせを押す  
(本体から  
"ピピピピ..."  
と音がします)

リモコン表示部に3けたの英数字を表示(H□□またはF□□)

- 「H51」が表示した場合  
エアフィルターが確実に取り付けられていない場合や、フィルターそうじノズルの異常をお知らせしています。
- H51以外の英数字が表示した場合  
その他の異常をお知らせしています。

## 2.リモコンで、本体をリセットする



室内ユニットに向け  
先の細いもので  
○を押す

開けて

### ●「H51」の場合

- ・前面パネルを開けて、フィルターそうじノズルの位置を確認する。
- ・フィルターそうじノズルが右端にない場合は、フィルターそうじノズルをリセットし、エアフィルターが確実に取り付けられていることを確認する。[18.19ページ](#) (リセットができない場合は、販売店へご連絡ください。)

## 3.運転する…「運転 切/入」ボタンを押す

- タイマーランプが点滅しなければ、そのまま運転を続けてください。
- タイマーランプが点滅したら、運転を停止し、電源プラグを抜いて3けたの英数字を販売店へご連絡ください。

(次の英数字のときは、修理をするまで一時的にリモコンで運転できます。H23は冷房、H24、H25、H27、H28、H50、H51、H52は暖房、冷房、選べる除湿いずれかの運転。エアークリーンとの同時運転も可能ですが、H50のときは換気の設定を取り消してから運転してください。[10ページ](#) (受信音"ピピピピ..."。ただし能力は制限されます。)

## 本体で応急運転ができます

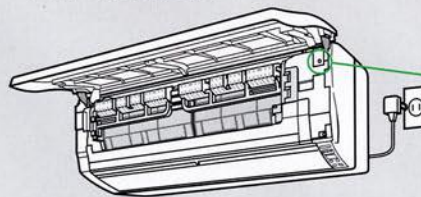

### ① 電源プラグを差し込む

### ② 応急運転ボタンを押す

■停止するときは、もう一度押す

- リモコンはお近くの販売店でお買い上げください。  
品番:CWA75C2590X  
メーカー希望小売価格(税込):  
6,300円(2005年3月現在)

(設定25℃の自動運転(エアークリーンを設定していたときは同時運転)となり、温度調節などはできません。)

### ●運転中は…

停止します。

通電後、あらためて運転してください。

### ●タイマー予約中は…

予約が取り消されます。

通電後、もう一度予約してください。

### ●パトロール機能が働いているとき…

停止します。

通電後、あらためて設定してください。

リモコンの設定を変更して、混信を防ぐことができます。  
販売店にご相談ください。

# 安全上のご注意 必ずお守りください

お使いになる人や他の人への危害、財産への損害を未然に防ぐため、必ずお守りいただくことを説明しています。

■表示内容を無視して誤った使い方をしたときに生じる危害や損害の程度を区分して、説明しています。

**警告** 「死亡や重傷などを負う可能性が想定される」内容です。

**注意** 「傷害や物的損害のみが発生する可能性が想定される」内容です。

■お守りいただく内容の種類を区分して、説明しています。

**禁止** してはいけない「禁止」内容です。

**強制** 必ず実行していただく「強制」内容です。



火災や感電、大けがを防ぐために…  
必ずお守りください

**警告**

**禁止** ●長時間、冷風を身体に直接当てたり、冷やしすぎない。  
(体調をくずす原因。)  
特にお子様や高齢者にはご注意ください。

## 室内ユニットは…

**禁止** ●吹出口や吸込口の奥に、指や棒などを入れない。  
(ファンが高速回転していたり、空気清浄ユニットには高電圧がかかっているため。)

## 室外ユニットは…

**禁止** ●吹出口に、指や棒などを入れない。  
(ファンが高速回転しているため。)  
●上に乗ったり、物を載せない。  
(ベランダなどでは、落下のおそれがあるため。)

## 電源プラグや電源コードは…

**禁止** ●ぬれた手で抜き差しや操作はしない。  
●運転中に、電源プラグを抜かない。  
(放電などによる火災の原因。)  
●途中接続や延長コードの使用、タコ足配線をしない。  
(接触や絶縁不良、電流オーバーによる火災の原因。)  
●破損するようなことをしない。  
破損している場合は、お買い上げの販売店に修理依頼を。  
●電源プラグを抜くときは、コードを引っ張らない。  
(断線による発熱・発火の原因。)

## リモコン用乾電池の取扱いは…

**禁止** ●乳幼児の手の届く所にリモコンを置かない。  
(乾電池を取り出し、誤って飲み込むおそれがあるため。)  
●乾電池は、 $\oplus$  $\ominus$ を逆に入れない。  
(ショートによる発火や液漏れの原因。)

## 電源プラグは…

**強制** ●異常時(こげ臭いなど)は、運転を止め、電源プラグを抜く。  
お買い上げの販売店へご連絡を。  
●ほこりは、定期的にとる。  
(湿気などによる絶縁不良で発熱・発火の原因。)  
●根元まで、確実に差し込む。  
(接触不良による感電・火災の原因。)



**強制** 必ずエアコン専用の電源コンセントを使う

## 据え付けや移動・修理のときは…

**強制** ●必ずお買い上げの販売店または専門業者に依頼し、完了時には、冷媒漏れがないことを確認する。  
(冷媒が火気に触れると有毒ガス発生の原因。)  
通常使用では漏れませんが、冷えない・暖まらない場合は、漏れている可能性がありますので、ご相談ください。

# 注意



漏電や  
けがを防ぎ、  
家財などを  
守るために…

テレビやラジオなどは、映像の乱れ、  
雑音防止のため、室内ユニットから  
は1m、室外ユニットは2m以上離す

石油やガス暖房機器  
などと併用時には、  
こまめに換気する

室内ユニットの  
下に置かない

ドレンホースの  
排水口をふさがない

上に乗らない

室外ユニット

5cm以上  
離す

吹出口に指や棒  
を入れない

20cm以上  
離す

## お手入れ時には…



- お客様自身で内部の洗浄はしない。  
(水漏れ・故障・発煙・発火の原因。)  
お買い上げの販売店にご相談を。
- 室内ユニットのアルミ部分はさわらない。  
(手を切るおそれがあるため。)
- 不安定な台に乗らない。

## 室内ユニットは…



- ユニットの下に、他の電気製品や家財などを置かない。  
(水滴が落ちて、汚損や故障の原因。)
- 動植物に直接風を当てない。
- 雷が鳴り出したら、運転を停止し、エアコンに触れない。  
(感電のおそれがあるため。)
- 精密機器・食品・動植物・美術品の保存などに使わない。  
(品質低下などの原因。)

## 室外ユニットは…



- アルミ部分はさわらない。  
(手を切るおそれがあるため。)
- 据付台がいたんだまま、放置しない。  
(落下・転倒のおそれがあるため。)

## ドレンホースは…



- 排水を確実にし、排水口をふさがない。  
(室内ユニットからの水漏れの原因。)

## 燃焼器具と一緒に運転するときは…



- こまめに換気をする。  
(酸素不足による頭痛などの原因。)
- 燃焼器具は、風が直接当たらない場所で使用する。  
(不完全燃焼の原因。)

## お手入れ時には…



- 必ず運転を停止し、電源プラグを抜く。  
(ファンが高速回転しているため。)
- 前面パネルや天面グリルの水洗い後は、水気を十分ふき取る。

## 据え付けや移動のときは…



- 可燃性ガスの漏れるおそれのない場所に、据付されていることを確認する。  
(発火のおそれがあるため。)
- アースや漏電遮断器の設置を販売店または専門業者に確認する。  
(感電のおそれがあるため。)

# 仕様

種類	冷房・暖房兼用セパレート形(インバーター)																											
	CS-22RDX		CU-22RDX		CS-25RDX		CU-25RDX		CS-28RDX		CU-28RDX		CS-36RDX		CU-36RDX		CS-40RDX		CU-40RDX		CS-40RDX2		CU-40RDX2		CS-50RDX2		CU-50RDX2	
室内ユニット/室外ユニット品番																												
電源	単相 100V 50/60Hz両用														単相 200V 50/60Hz両用													
電源プラグ形状	㊦		—		㊦		—		㊦		—		㊦		—		㊦		—		㊦		—		㊦		—	
冷暖房平均エネルギー消費効率	6.53		6.22		6.31		5.29		4.73		4.84		4.11															
冷房	定格能力 (kW)	標準	2.2(0.6~3.3)		2.5(0.6~3.4)		2.8(0.6~3.7)		3.6(0.6~4.1)		4.0(0.6~4.3)		4.0(0.6~4.7)		5.0(0.6~5.3)													
		中間	1.1		1.2		1.4		1.8		2.1		2.1		2.5													
	定格消費電力 (W)	標準	345(75~690)		405(75~775)		445(75~880)		735(85~995)		890(85~1,190)		860(85~1,320)		1,410(90~1,600)													
		中間	160		170		195		270		335		340		440													
	エネルギー消費効率	6.38		6.17		6.29		4.90		4.49		4.65		3.55														
	運転電流 (A)	3.80		4.50		4.75		7.90		9.55		4.60		7.55														
	運転音 (dB)	41   42		41   42		42   43		43   47		43   47		43   47		46   49														
	冷房面積のめやす	蹴り部・納まり部	15㎡/9畳		17㎡/10畳		19㎡/12畳		25㎡/15畳		28㎡/17畳		28㎡/17畳		34㎡/21畳													
		木造南向き和室	10㎡/6畳		11㎡/7畳		13㎡/8畳		16㎡/10畳		18㎡/11畳		18㎡/11畳		23㎡/14畳													
	暖房	定格能力 (kW)	標準	2.8(0.6~5.9)		3.2(0.6~6.2)		3.6(0.6~7.7)		4.2(0.6~7.9)		6.0(0.6~8.0)		6.0(0.6~9.1)		6.7(0.6~9.4)												
中間			1.4		1.6		1.8		2.0		2.9		2.9		3.3													
低温			4.3		4.5		5.6		5.7		5.8		6.6		6.8													
定格消費電力 (W)		標準	420(75~1,300)		510(75~1,350)		570(75~1,960)		740(80~1,970)		1,210(80~1,980)		1,195(80~2,500)		1,435(85~2,660)													
		中間	195		225		250		295		460		470		550													
		低温	1,150		1,200		1,740		1,745		1,750		2,210		2,350													
エネルギー消費効率		6.67		6.27		6.32		5.68		4.96		5.02		4.67														
運転電流 (A)		4.65		5.65		5.80		7.55		12.3		6.05		7.30														
運転音 (dB)		44   43		44   43		44   44		45   49		45   49		45   49		47   50														
暖房面積のめやす		蹴り部・納まり部	13㎡/8畳		15㎡/9畳		16㎡/10畳		19㎡/12畳		27㎡/17畳		27㎡/17畳		30㎡/18畳													
	木造南向き和室	10㎡/6畳		12㎡/7畳		13㎡/8畳		15㎡/9畳		22㎡/13畳		22㎡/13畳		24㎡/15畳														
通年エネルギー消費効率	6.40		6.25		6.35		5.75		5.55		5.50		5.05															
質量 (kg)	13   35		13   36		13   36		13   36		13   38		13   38		13   38															
外形寸法 (高さ×幅×奥行) (mm)	室内ユニット 305×870×219 室外ユニット 540×780×289																											

- この仕様値は、JIS C 9612(日本工業規格)に基づいた数値です。
- 室外ユニットの幅の寸法には配管接続口部分は含まれていません。
- リモコンで「停止」のときの消費電力は0.1Wです。(タイマー予約時は約3W)
- 硫化ガス、機械油の多い所、悪臭や有毒ガスの発生する所、積雪の多い地域でのご使用は販売店にご相談ください。
- 空気清浄フィルター(付属品)にはスーパーアレルバスター・緑茶カテキン・バイオ除菌を加工しています。
  - ※1「スーパーアレルバスター」…ダニの死がいやフン、花粉、ペットアレルゲンなどアレルギーの原因になる物質の活動を抑制
  - ※2「緑茶カテキン」…ウイルスの活動を抑制
  - ※3「バイオ除菌」…菌やカビの繁殖を抑制

	試験機関	試験方法
※1	大阪市立工業研究所 エジンバラ大学	酵素免疫測定によりアレルゲンの低減を確認
※2	北里環境科学センター	プラーク法によりウイルスの低減を確認
※3	日本食品分析センター	JIS Z 2801抗菌試験、ハロー試験法

# 保証とアフターサービス

よくお読みください

修理・お取り扱い・お手入れなどのご相談は  
まず、お買い上げの販売店へお申し付けください。

## ● 転居や贈答品などでお困りの場合は…

- 修理は、「修理ご相談窓口」へ!
- その他は、「お客様ご相談センター」へお問い合わせください。

## ● 保証書(別添付)

お買い上げ日・お買い上げの販売店名などの記入を確かめ、お買い上げの販売店から受け取り、保存してください。

保証期間:お買い上げ日から本体1年間  
(ただし冷媒回路については、5年間です。)

## ● 補修用性能部品

弊社は、ルームエアコンの機能を維持するために必要な部品を製造打ち切り後9年間保有しております。

## 修理を依頼される時

「故障かな?」24~26ページで、ご確認のあと、なお異常のあるときは運転を停止し、電源プラグを抜いてお買い上げの販売店へご連絡ください。

### ご連絡いただきたい内容

- ① 品名「ルームエアコン」      ② 品番  
③ お買い上げ日      ④ 異常の状況(できるだけ具体的に)

- ご相談窓口における、お客様の個人情報のお取り扱いについて **裏表紙**

- **保証期間中は:**保証書の規定に従って、出張修理をさせていただきます。
- **保証期間後は:**診断の後、修理できる場合、ご要望により修理させていただきます。  
(出張診断のみでも料金がかかることがあります)
- **修理料金は、次の内容で構成されています。**

**技術料** 診断・修理・調整・点検などの費用です。

**部品代** 修理に使用した部品および補助材料代です。

**出張料** ご依頼により、技術者を派遣する費用です。

### 修理に関するご相談

ナショナル パナソニック **修理ご相談窓口**

ナビダイヤル  
(全国共通番号) **0570-087-087**

- 電話をかけられますと、まずNTTより通話料金の目安をお知らせします。
- 携帯電話やPHS等の場合は、直接各地域の「修理ご相談窓口」におかけください

### 使いかた・お買い物などのご相談

ナショナル パナソニック **お客様ご相談センター** 365日 受付9時~20時

- 電話 **0120-878-365**
- FAX **0120-878-236**
- 携帯電話・PHSでのご利用は… **06-6907-1187**

Help desk for foreign residents in Japan

Tokyo (03) 3256-5444 Osaka (06) 6645-8787

Open: 9:00 - 17:30 (closed on Saturdays/Sundays/national holidays)

## 各地域の「修理ご相談窓口」

北海道地区		近畿地区		
札幌 札幌市厚別区厚別南2丁目17-7 ☎(011)894-1251	帯広 帯広市西19条南1丁目7-11 ☎(0155)33-8477	滋賀 守山市勝部6丁目2-1 ☎(077)582-5021	奈良 大和郡山市筒井町800番地 ☎(0743)59-2770	
旭川 旭川市2条通2丁目左1号 ☎(0166)31-6151	函館 函館市西栲栳589番地241 (函館流通卸センター内) ☎(0138)48-6631	京都 京都市伏見区竹田中川原町71-4 ☎(075)672-9636	和歌山 和歌山市中島499-1 ☎(073)475-2984	
東北地区		中国地区		
青森 青森市第二問屋町3-7-10 ☎(017)739-9712	宮城 仙台市宮城野区扇町7-4-18 ☎(022)387-1117	鳥取 鳥取市安長295-1 ☎(0857)26-9695	浜田 浜田市下府町327-93 ☎(0855)22-6629	
秋田 秋田市御所野湯本2丁目1-2 ☎(018)826-1600	山形 山形市平清水1丁目1-75 ☎(023)641-8100	米子 米子市米原4丁目2-33 ☎(0859)34-2129	岡山 岡山県窪郡早島町矢尾807 ☎(086)292-1162	
岩手 盛岡市羽場13地割30-3 ☎(019)639-5120	福島 福島県安達郡本宮町字南/内65 ☎(0243)34-1301	松江 松江市平成町182番地14 ☎(0852)23-1128	広島 広島市西区南観音8丁目13-20 ☎(082)295-5011	
首都圏地区		四国地区		
栃木 宇都宮市御幸町194-20 ☎(028)689-2555	東京 東京都世田谷区宮坂2丁目26-17 ☎(03)5477-9780	香川 高松市勅使町152-2 ☎(087)868-9477	高知 南国市岡岡町中島331-1 ☎(088)866-3142	
群馬 高崎市大沢町229-1 ☎(027)352-1109	山梨 甲府市宝1丁目4-13 ☎(055)222-5171	徳島 徳島県板野郡北島町錦浜字かや108 ☎(088)698-1125	愛媛 松山市土居町750-2 ☎(089)971-2144	
茨城 つくば市花畑2丁目8-1 ☎(029)864-8756	神奈川 横浜市港南区日野5丁目3-16 ☎(045)847-9720	九州地区		
埼玉 桶川市赤堀2丁目4-2 ☎(048)728-8960	新潟 新潟市東明1丁目8-14 ☎(025)286-0171	福岡 春日市春日公園3丁目48 ☎(092)593-9036	熊本 熊本市健軍本町12-3 ☎(096)367-6067	
千葉 千葉市中央区星久喜町172 ☎(043)208-6034	中部地区		天草 本渡市港町18-11 ☎(0969)22-3125	
石川 石川県石川郡野々市町稲荷3丁目80 ☎(076)294-2683	名古屋 名古屋市瑞穂区塩入町8-10 ☎(052)819-0225	長崎 長崎市東町1949-1 ☎(095)830-1658	鹿児島 鹿児島市与次郎1丁目5-33 ☎(099)250-5657	
富山 富山市寺島1298 ☎(076)432-8705	岡崎 岡崎市岡町南久保28 ☎(0564)55-5719	大分 大分市萩原4丁目8-35 ☎(097)556-3815	大島 名瀬市長浜町10-1 ☎(0997)53-5101	
福井 福井市開発4丁目112 ☎(0776)54-5606	岐阜 岐阜県本巣郡北方町高屋太子2丁目30 ☎(058)323-6010	宮崎 宮崎市本郷北方字草葉2099-2 ☎(0985)63-1213	沖縄地区	
長野 松本市大字笹賀7600-7 ☎(0263)86-9209	高山 高山市花岡町3丁目82 ☎(0577)33-0613	沖繩 浦添市城間4丁目23-11 ☎(098)877-1207		
静岡 静岡市西島765 ☎(054)287-9000	三重 久居市森町字北谷1920-3 ☎(059)255-1380			

所在地、電話番号が変更になることがありますので、あらかじめご了承ください。

# 簡単操作早見表

運転の種類を選んで、温度を調節!!

詳しくは	こんなとき…	このボタンで
8 ページ	暖めたいとき	暖房 または 自動
	冷やしたいとき	冷房 または 自動
9 ページ	湿気を取りたいとき	選べる除湿
	洗濯物を乾かしたいとき	
10 ページ	酸素を補給したいとき	エアークリーン
	花粉やほこりを取りたいとき	
	汚れた空気を外に出したいとき	
12 ページ	温度を調節したいとき	温度



## 愛情点検

長年ご使用のルームエアコンの点検を!



このような症状はありませんか

- 運転中にこげ臭いにおいがしたり、異常な音や振動がする。
- 室内ユニットから水が漏れる。
- 電源コードやプラグが異常に熱くなる。
- ボタンの操作が不確実。
- その他の異常や故障がある。

このような症状のときは、運転を中止し、故障や事故防止のため電源プラグを抜いて、必ず販売店にご相談ください。

## 便利メモ

おぼえのため、記入されると便利です。

お買い上げ日	年	月	日
品番			
販売店名	☎ ( )	-	

## ご相談窓口におけるお客様の個人情報のお取り扱いについて

松下電器産業株式会社および松下グループ関係会社(以下「当社」)は、お客様よりお知らせいただいたお客様の氏名・住所などの個人情報(以下「個人情報」)を、下記のとおり、お取り扱いします。

1. 当社は、お客様の個人情報を、ナショナル パナソニック製品のご相談への対応や修理およびその確認などに利用させていただき、これらの目的のためにご相談内容の記録を残すことがあります。  
なお、修理やその確認業務を当社の協力会社に委託する場合、法令に基づく義務の履行または権限の行使のために必要な場合、その他正当な理由がある場合を除き、当社以外の第三者に個人情報を開示・提供いたしません。
2. 当社は、お客様の個人情報を、適切に管理します。
3. お客様の個人情報に関するお問い合わせは、ご相談いただきましたご相談窓口にご連絡ください。

## 廃棄時にご注意 願います!

家電リサイクル法では、お客様がご使用済みのルームエアコンを廃棄される場合は、収集・運搬料金、再商品化等料金をお支払いいただき、対象品を販売店や市町村に適正に引き渡すことが求められています。

## 松下電器産業株式会社 エアコン事業部

〒525-8520 滋賀県草津市野路東2丁目3番1-1号