

冷房・暖房兼用セパレート形（インバーター）  
三菱ルームエアコン

霧峰

## 取扱説明書

### 形名

EM	ES	セット	セット	エクスパイ	ES	EM	ES	セット	セット	エクスパイ	ES



ご使用の前に

まずは使ってみる

こまかく設定する

詳しく知りたい

きれいに保ちたい

困ったときには

このたびは三菱ルームエアコンをお買い求めいただきまして、まことにありがとうございます。  
ごさいます。

- ご使用の前に、この取扱説明書をよくお読みになり、正しくお使いください。
- 保証書は「お買上げ日・販売店名」などの記入を確かめて、販売店からお受け取りください。
- 「取扱説明書」と「保証書」は大切に保存してください。
- お客さまご自身では据付けしないでください。  
(安全や機能の確保ができません)

この製品は、日本国内用に設計されていますので、国外では使用できません。  
また、アフターサービスもできません。

This appliance is designed for use in Japan only and can not be used in any other country.  
No servicing is available outside of Japan.

# かんたん操作で、ムダなく快適に

## 「風あて」と「風よけ」の切替えもおまかせ!

→18ページ

「あてよけ」は人の体感温度を見ながら、自動で「風あて」と「風よけ」を切り替えます。  
例えば、暖房時に寒く感じている人を見つけると「風あて」を行い、暖まると「風よけ」に変わります。

冬の帰宅時などに…

帰宅したばかりで、  
体が冷えているときは

**「風あて」で  
すばやく暖めます**



お部屋が暖まり、  
体が温まってきたときは

**「風よけ」で  
風あたり感を  
抑えます**



## タッチパネル式リモコン →7ページ

操作は液晶画面を直接タッチして行います。



## 冷氣カット暖房

ムーブアイが窓からの冷気を検知して、足元を温めながら下吹きの気流で冷気をカットします。

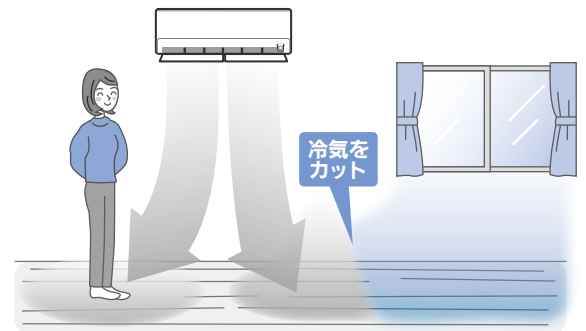

※風あて動作中に自動で働きます。 →38ページ

## スマートフォン対応

## スマートフォン操作でさらに便利に!



### 遠隔操作

外出先からも停止/運転の操作ができます。  
また、リビングにいながら2階の子供部屋の運転確認や、設定温度などの変更ができます。

※最大10台のエアコンを操作できます。  
※運転切/入・運転モード・設定温度・タイマー設定・節電設定・一括停止などの操作ができます。



### みまもり機能

あらかじめ設定した室温や電気代に達すると、メールでお知らせを受信することができます。  
気づかない室温の上昇や、使い過ぎをみまもる機能です。

- 別売部品が必要です。「お買上げの販売店」にご相談ください。  
無線LANアダプター(スマートフォン用)  
形名:MAC-8841F  
オープン価格  
(オープン価格の商品は、本体希望小売価格を定めていません)
- 別途専門業者による工事が必要です。
- 無線LANアダプター(HEMS用)とは併用できません。

# もくじ

	安全のために必ずお守りください	ページ 4~5
	各部のなまえと機能	6~7
	お使いになる前に	8~11

	<b>早わかりガイド</b> <span style="border: 1px solid black; padding: 2px;">基本 操作</span>	12~13
----------------------------------------------------------------------------------	--------------------------------------------------------------------------------------	-------

	かんたんモードでリモコンを使う	14~15
----------------------------------------------------------------------------------	-----------------	-------

	メニューから設定する	16~17
----------------------------------------------------------------------------------	------------	-------

	細かく設定する	28~29
------------------------------------------------------------------------------------	---------	-------

	詳しく知りたい	36~46
	ムーブアイについて	47

	部品の取外し	48~49
	部品のお手入れ	50~51
	部品の取付け	52~53

	故障かな?と思ったら	54~58
	知っておいていただきたいこと	59~60

	問い合わせと修理を依頼される前に	61
	保証とアフターサービス	62
	さくいん	63
	仕様	64

細かな設定  
はこちら  
から!



・据付位置の設定	ページ 11
・複数台設置 ・ピークカット ・時刻合わせ	30
・停電自動復帰 ・オール電化 ・電気単価	31
・連絡先設定 ・体感(ムーブアイ) ・スマートSTOP ・内部クリーン運転	32
・ムーブアイ動作 ・おしらせ頻度 ・おしらせ音 ・操作音階 ・本体表示	33
・カスタムボタン設定 ・画面濃淡調整 ・画面明るさ	34
・ホーム画面設定 ・風温低下防止 ・冷房除湿切替 ・リセット	35

「メニュー」  
から選んでの  
操作はこちら  
から!



・風あて ・あてよけ ・風よけ ・ムラなし	ページ 18
・風向・風速	19~21
・節電(ハイブリッド節電)	21
・自然風 ・ハイパワー ・サーキュレーター	22
・除菌・脱臭 ・美肌(保湿) ・快眠	23
・おしらせナビ ・電気代	24
・エコ貯金箱 ・エリア確認 ・室温確認 ・フィルターおそうじ メカ運転	25
・タイマー	26~27
・10℃キープ暖房 ・運転内容確認 ・ランドリー	27

ご使用の前に

まずは使ってみる

こまかく設定する

詳しく知りたい

きれいに保ちたい

困ったときには



# 安全のために必ずお守りください

お使いになる人や他の人への危害、財産への損害を未然に防ぐため、必ずお守りいただくことを説明しています。

<b>警告</b>	誤った取扱いをしたときに、死亡や重傷などの重大な結果に結びつく可能性があるもの。
<b>注意</b>	誤った取扱いをしたときに、軽傷または家屋・家財などの損害に結びつくもの。

## 据付時は

### 警告

可燃性ガスが漏れるおそれのある場所への設置は行わない



設置禁止

万一ガスが漏れて室外機の周囲にたまると、爆発の原因になります。



漏電しゃ断器を取付ける



漏電しゃ断器取付け

漏電しゃ断器が取付けられていないと、火災・感電の原因になります。

指定冷媒以外は使用(冷媒補充・入替え)しない



禁止

機器の故障や破裂、ケガなどの原因になります。

電源は必ずエアコン専用のコンセントを使用する



専用コンセント

専用以外のコンセントを使用すると、発熱・火災の原因になります。

据付は、お買上げの販売店または専門業者に依頼する



販売店に相談

据付には専門の知識と技術が必要です。お客さま自身で据付工事をされ不備があると、水漏れや感電・火災の原因になります。

アース(接地)を確実にを行う



アース工事

アース線は、ガス管・水道管・避雷針・電話のアース線に接続しないでください。アースが不確実な場合は、故障や漏電のときに感電の原因になります。



### 注意

ドレン水を確実に排水できるようにする



排水

排水経路に不備があると、室内機・室外機から水が滴下して家財などをぬらし、汚損の原因になることがあります。



## 移設・修理時は

### 警告

お客さま自身で分解・改造・修理・移動再設置をしない



禁止

火災・感電・ケガ・水漏れの原因になります。

移動再設置・修理する場合は、お買上げの販売店または三菱電機修理窓口にご相談する



販売店に相談

不備があると、感電や火災などの原因になります。

エアコンが冷えない・暖まらない場合は冷媒の漏れが原因のひとつとして考えられるので、お買上げの販売店に相談する  
冷媒の追加を伴う修理の場合は、修理内容をサービスマンに確認する



サービスマンに確認する

エアコンに使用されている冷媒は安全です。冷媒は通常漏れることはありませんが、万一、冷媒が室内に漏れ、ファンヒーター、ストーブ、コンロなどの火気に触れると有害な生成物が発生する原因になります。

■ “図記号” の意味は次のとおりです。

禁止	指示を守る
ぬれ手禁止	アース線接続
水ぬれ禁止	電源プラグを抜く
回転物注意	

異常や不具合が発生したとき  
ただちに運転停止し「お買上げの販売店」にご相談ください。  
→ 62ページ

## ご使用時は

### 警告

長時間冷風を体に直接あてたり、冷やし過ぎない



禁止

体調悪化・健康障害の原因になります。



吹出口や吸込口をふさいだり、指や棒などを入れない



禁止

内部でファンが高速回転していますので、ケガの原因になります。

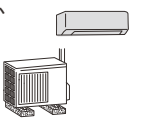

電源コードは、束ねたり、引っ張ったり、重いものを載せたり、ネジなどで傷つけたり、加熱したり、加工したりしない



禁止

感電や発熱・火災の原因になります。



電源コードは、途中で接続したり、延長コードの使用・他の電気器具とのタコ足配線をしない



禁止

感電や発熱・火災の原因になります。

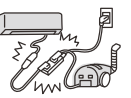

電源プラグを抜いて停止をしない



禁止

感電や火災の原因になります。

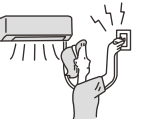

ご使用の前

まずは使ってみる

こまかく設定する

詳しく知りたい

きれいに保ちたい

困ったときには



# ご使用時は

## 警告

電源プラグを差し込む際は、電源プラグ側だけでなくコンセント側にもほこりの付着、詰まり、がたつきがないことを確認し、刃の根元まで確実に差し込む



ほこりを取る

ほこりの付着、詰まり、がたつきがあると、感電や火災の原因になります。コンセントにがたつきがある場合は、販売店に相談してください。



異常時(焦げ臭いなど)は、運転を停止して電源プラグを抜くか、ブレーカーを切る



プラグを抜く

異常のまま運転を続けると故障や感電・火災などの原因になります。お買上げの販売店または三菱電機修理窓口に相談してください。

室内機内部の洗浄はお客さま自身では行わず、必ずお買上げの販売店または三菱電機修理窓口に相談する



販売店に相談

誤った洗浄剤の選定・使用方法で洗浄を行うと、樹脂部分が破損したり水漏れなどの原因になります。また、洗浄剤が電気品やモーターにかかると故障や発煙・発火の原因になります。

## 注意

食品・動植物・精密機器・美術品の保存など特殊用途には使用しない



使用禁止

品質低下または動植物への害の原因になることがあります。

ぬれた手でスイッチを操作しない  
プラグを抜き差ししない



ぬれ手禁止

感電の原因になることがあります。

エアコンの風が直接あたる所に  
燃焼器具を置かない



設置禁止

不完全燃焼の原因になることがあります。

電源プラグを抜くときは、電源コードを引っ張って抜かない



禁止

芯線の一部が断線して発熱・発火の原因になることがあります。

## 注意

長期間使用で傷んだままの据付台などで使用しない



禁止

ユニットの落下につながりケガなどの原因になることがあります。

エアコンを水洗いしたり、花瓶など水の入った容器を載せたりしない



水ぬれ禁止

感電や発火の原因になることがあります。



動植物に直接風をあてない



禁止

動植物に悪影響をおよぼす原因になることがあります。



室内機・室外機の下に他の電気製品や家財などを置かない



設置禁止

水が滴下する場合があります、汚損や故障の原因になることがあります。



室内機・室外機の吸込口やアルミフィンにさわらない



禁止

ケガの原因になることがあります。

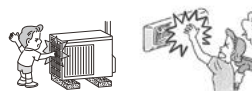

室外機の上に乗ったり、ものを載せたりしない



禁止

落下・転倒によりケガの原因になることがあります。



エアコンの操作やお手入れのときは不安定な台に乗らない



禁止

転倒などケガの原因になることがあります。



殺虫剤・可燃性スプレーなどを吹きかけない



使用禁止

火災・変形の原因になることがあります。



窓や戸の開けっぱなしなど、高温(80%以上)で長時間運転はしない



運転禁止

室内機に露が付き、滴下して家財などをぬらし、汚損の原因になることがあります。



乾電池を充電・分解したり火の中に投入しない



禁止

液漏れ・破裂・発火の原因になることがあります。



燃焼器具と一緒に運転するときは、こまめに換気する



換気

換気が不十分な場合は、酸素不足の原因になることがあります。



お手入れをするときは必ず運転を停止し、電源プラグを抜くか、ブレーカーを切る



プラグを抜く

内部でファンが高速回転していますので、ケガの原因になることがあります。



長期間使用しない場合は、電源プラグを抜くか、ブレーカーを切る



プラグを抜く

ほこりがたまると、発熱や発火の原因になることがあります。

乾電池の交換は2本とも新しい同種のものにする



同種のものに

古い乾電池を混ぜて使用すると発熱・液漏れ・破裂の原因になることがあります。



エアコンを数シーズン使用した場合は、通常のお手入れとは別に点検整備を行う



点検整備

室内機の内部にゴミやほこりがたまって、ニオイが発生したり、除湿水の排水経路を詰まらせ、室内機からの水漏れの原因になることがあります。点検整備には専門の知識と技術が必要です。お買上げの販売店に依頼してください。

ご使用の前に

まずは使ってみる

こまかく設定する

詳しく知りたい

きれいに保ちたい

困ったときには



# 各部のなまえと機能

## 室内機

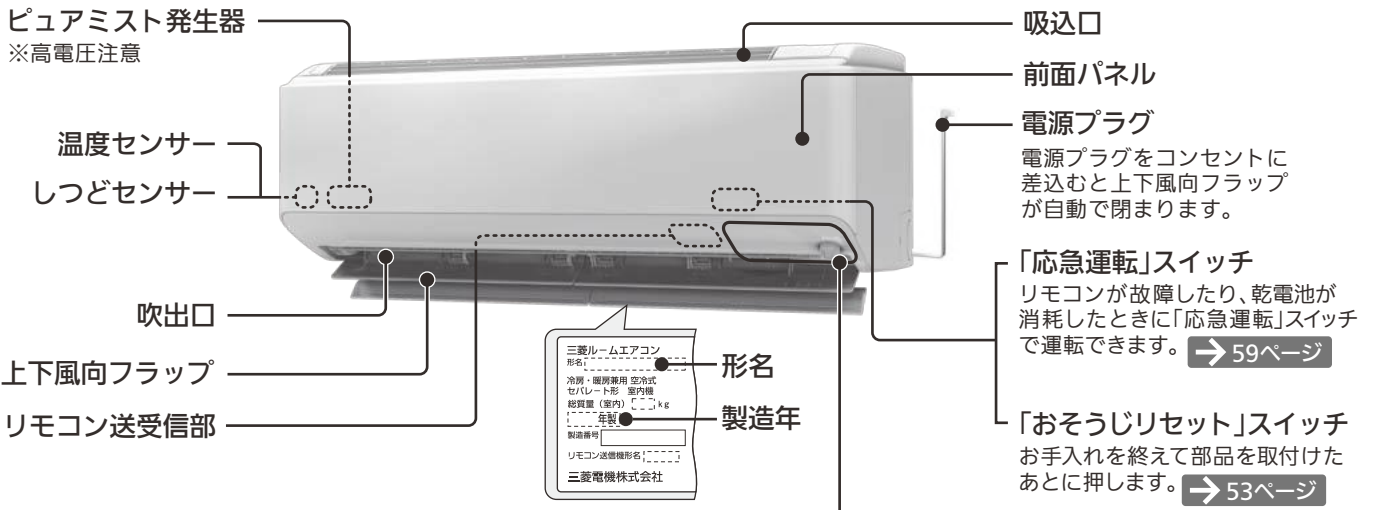

ご使用の前に

まずは使ってみる

こまかく設定する

詳しく知りたい

きれいに保ちたい

困ったときには

### お手入れランプ (白)

ダストボックスのお手入れの時期になると、運転開始時および停止時に点灯します。ダストボックスを室内機に取付けたあと、必ず「おそうじリセット」スイッチを押して、お手入れランプが消えることを確認してください。

→ 48~53ページ

### 運転ランプ (白)

運転中や入タイマーを予約しているときに点灯します。

### ナビランプ (緑)

エアコンからお知らせがあるときに点灯します。

→ 24ページ

### クリーンランプ (白)

内部クリーン運転、フィルターおそうじメカ運転中に点灯します。

→ 44~46ページ

### ムーブアイ

左右に回転しながら人や部屋の状況を検知します。

→ 47ページ

### 運転モードランプ

リモコン信号を受信すると、ムーブアイの周囲が約1秒間点灯します。点灯する色は、運転モードによって変わります。

- 冷房でハイブリッド節電を設定しているときは、運転中に青や白のランプが点灯することがあります。 → 42ページ
- 自動運転の場合は、判定された運転モード(冷房または暖房)に従います。
- 自動運転の判定中は、運転モードランプは点灯しません。 → 36ページ

運転モード	点灯色
冷房	青(ブルー)
暖房	橙(オレンジ)
除湿	緑(グリーン)
送風	白(ホワイト)

## 室外機



※機種によって一部形状が異なります。

# リモコン

液晶画面が消灯しているときには液晶画面をタッチし、画面を点灯させてからリモコン操作を開始してください。約30秒間操作しないと、液晶画面は消灯します。

液晶画面が消灯して約1分以内に再点灯させると、消灯前の画面が表示されます。  
約1分以上経過したあとに再点灯させると、デカ文字画面またはホーム画面が表示されます。

〔運転〕〔停止〕は液晶画面が消灯していても操作できます。

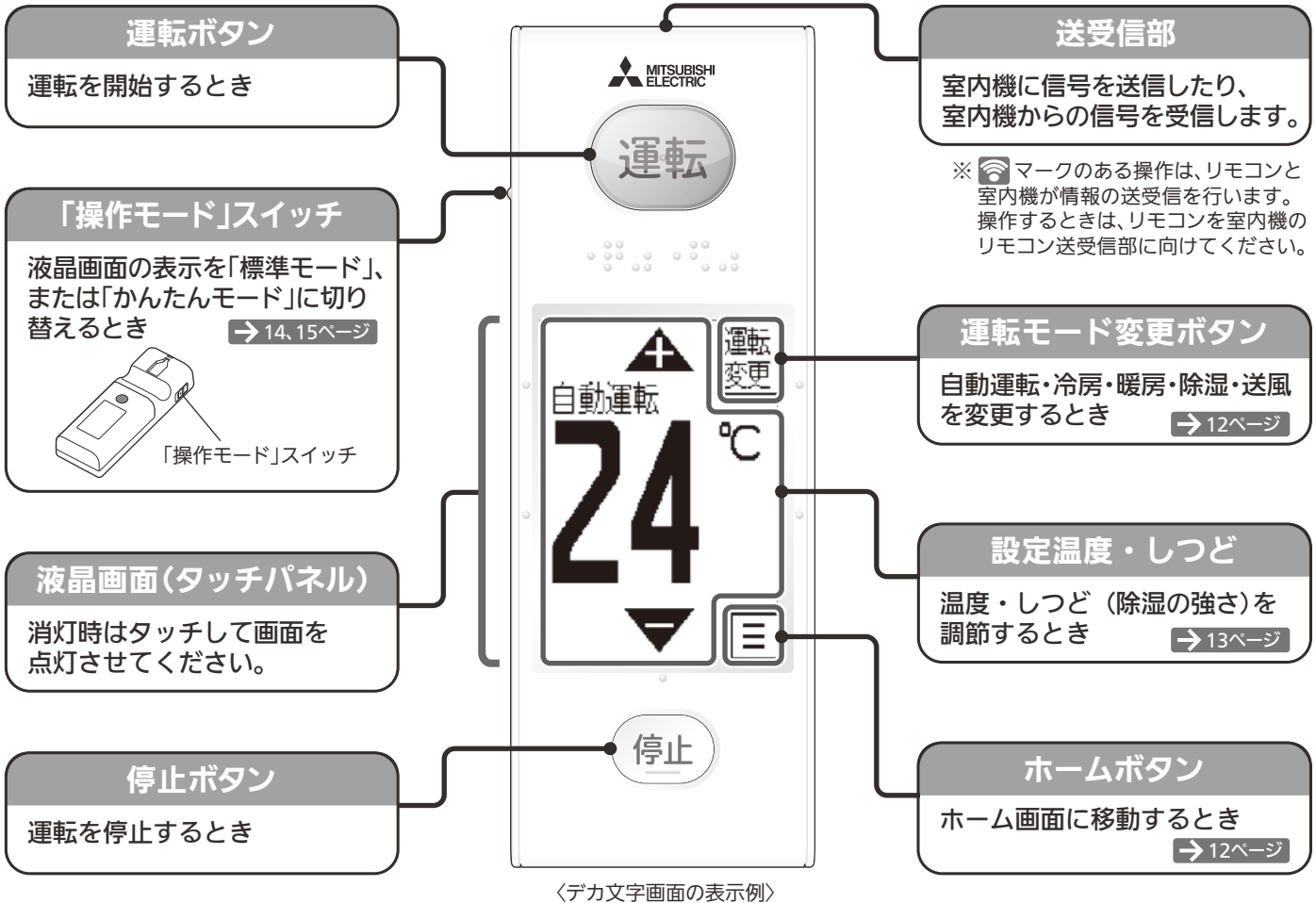

## デカ文字画面・ホーム画面について

通常、運転中の表示は温度調整ができる「デカ文字画面」となります。

(ホームボタン)をタッチすると、「ホーム画面」が表示されます。

運転中に表示する画面を「ホーム画面」に変更することもできます。 → 35ページ

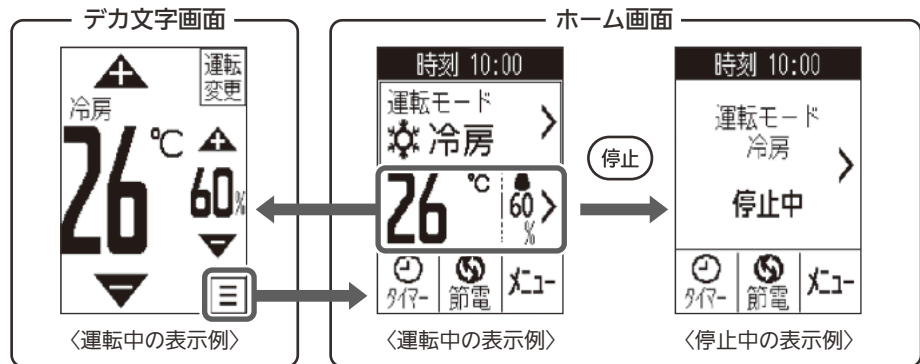

## 液晶画面(タッチパネル)について

タッチ操作によりエアコンの操作や設定ができます。また、運転内容や設定内容が表示されます。

- 液晶画面は感圧式のタッチパネルです。(スクロールでの操作はできません)
- タッチパネルは、表示されるマークや項目を指でしっかり押す(タッチする)と操作できます。
- メニューや設定画面で網かけされた項目は設定できませんが、項目を押すと簡単な説明が表示されます。
- スマートオフ設定時は、リモコン表示と室内機の運転モードが違うときがあります。

ご使用の前に

まずは使ってみる

こまかく設定する

詳しく知りたい

きれいに保ちたい

困ったときには





# お使いになる前に

## 据付時、使用時の注意

お客さまご自身では据付けないでください。(安全や機能の確保ができません)  
エアコンの据付は「お買上げの販売店」にご依頼ください。

- 次の場所への据付はさけてください。
  - 可燃性ガスが漏れるおそれのある所
  - 機械油が多い所
  - 温泉地など硫化ガスが発生する所
  - 積雪により室外機がふさがれる所
  - 屋内で、人が生活する空間以外への室内機の据付 (天井裏、小屋裏、壁内、床下など)
  - 高周波機器、無線機器などがある所
  - 海浜地区など塩分が多い所
  - 油の飛まつや油煙がたちこめる所
  - クレーン車、船舶など移動するもの

※室内機のドレンホースからの排水は、水はけのよい所にしてください。

※風通しが悪くショートサイクルが起きやすい所では、冷房・暖房能力および消費電力が10%程度悪化する場合があります。その場合、吹出ガイド(別売部品)をお使いになると、冷房・暖房能力および消費電力の改善が図れます。

- 「お買上げの販売店」が試運転を行う際、立ち会ってください。運転手順、安全を確保するための正しい使いかたについて、「お買上げの販売店」から説明を受けてください。
- 据付にあたってはエアコンの質量に十分に耐え、振動が増大しない場所を選んでください。
- 室内機の電源コードの余りを吸込口に載せないでください。
- 室外機の吹出口からの温風や運転音が隣家の迷惑にならない場所を選んでください。
- 室外機の汚れが気になる場合は、中性洗剤を溶かしたぬるま湯を布に含ませて拭いてください。
- 室外機の吹出口近くにはものを置かないでください。機能低下や運転音増大のもとになります。
- 寒冷地では氷結防止のため、霜取り運転での排水がたまらずに円滑に流れるように配慮してください。氷結するとお部屋が暖まりにくくなったり、故障の原因になることがあります。
- 使用中、異常音がするときは、「お買上げの販売店」にご相談ください。
- 雷が鳴り落雷のおそれがあるときは運転を停止し、電源プラグを抜いてください。被雷すると、故障の原因になることがあります。

- テレビ・ラジオのアンテナとエアコン(室外機)は3m以上離してください。
- 電波の弱い地域では、テレビ・ラジオなどにノイズが入る場合があります。その場合はノイズが入らなくなるまで離してください。
- 火災警報器と室内機の吹出口は1.5m以上離してください。

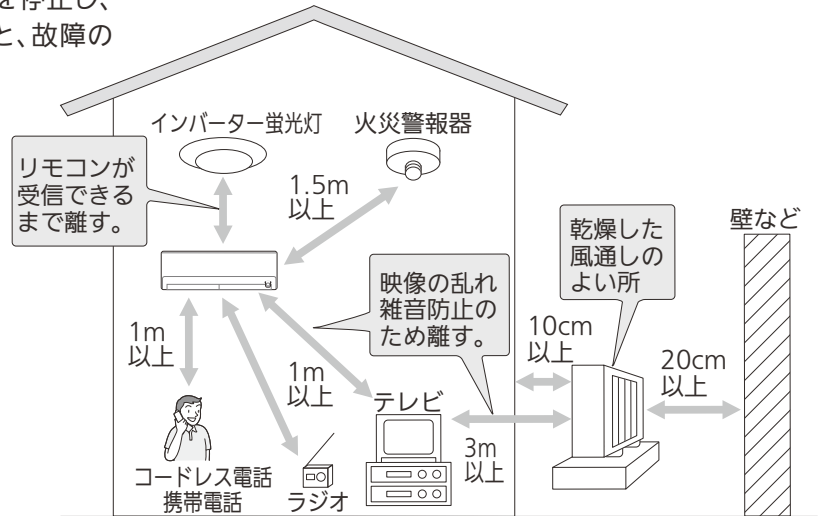

## 注意

- 新築物件やリフォームなどの内装工事、床面のワックスがけ時にはエアコンの運転をさけてください。作業終了後にエアコンを運転する場合は十分に換気を行ってください。ワックスなどの揮発成分がエアコン内部に付着し、水漏れや露飛びの原因になることがあります。

## 電気工事時の注意

- 電源は必ずエアコン専用回路にしてください。
- ブレーカー容量は必ず守ってください。
- 100V用機種はAC100Vで、200V用機種はAC200Vで使用してください。

## 移設時の注意

- 増改築・引越しのためエアコンを取外したり、再度据付けをするときは、専門の知識と技術が必要です。「お買上げの販売店」または「三菱電機修理窓口」にご相談ください。

ご使用の前に

まずは使ってみる

こまかく設定する

詳しく知りたい

きれいに保ちたい

困ったときには



## 廃棄時の注意

- このルームエアコンは、ご使用終了時に再資源化の一助として主なプラスチック部品に材質名を表示しています。
- 家電リサイクル法では、お客さまがご使用済みのルームエアコンを廃棄される場合は、収集・運搬料金と再商品化等料金(リサイクル料金)をお支払いいただき、対象品を販売店や市町村に適正に引き渡すことが求められています。

## リモコンについて

室内機を送受信部へ信号を送信したり、おしらせなどを受信したりします。 → 6,7ページ

- 室内機を送受信部に向け、正面6m以内で操作してください。
- 室内機との間に、信号をさえぎるものを置かないでください。
- 室内機を送受信部に強い光をあてないでください。
- 信号を受信しない、表示が出ない、表示がうすいときは → 54ページ
- 直射日光があたる場所やストーブなどの近くには置かないでください。
- リモコンに強い衝撃を与えないでください。
- リモコンを水に濡らさないでください。
- リモコンの分解・改造をしないでください。
- タッチパネル部分を、ペン先などがった物で操作しないでください。
- タッチパネル部分に、フィルムなどを貼らないでください。
- 室内の温度が極端に高いときや低いときに液晶画面が見えづらくなることがあります。そのときは、液晶の濃淡の設定を変更してください。 → 34ページ
- リモコンを壁などに取付けるときは、リモコンの裏側上部にある掛け穴を皿ネジなどに掛けて使用してください。

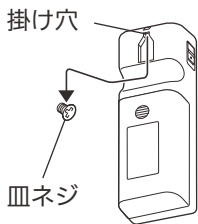

壁に取付けるリモコンホルダーは別売です。「お買上げの販売店」でお求めください。

リモコンホルダー ネジ(2本)

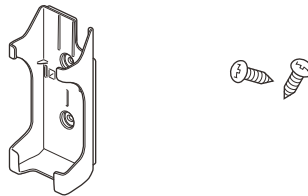

品名	リモコンホルダー(別売)
形名	MAC-285RH
希望小売価格	600円(税別)

※希望小売価格は2015年12月現在の価格です。

## 乾電池について

- 付属の乾電池は動作確認用です。1年未満で乾電池が寿命となることがあります。
- 乾電池の残量が少なくなると、液晶画面に「電池を交換」または  が表示されます。点灯後約3日で操作ができなくなりますので、2本とも新しい単3形アルカリ乾電池(LR6)と交換してください。乾電池の寿命は、リモコンの液晶画面の明るさ設定が「標準」のときで約1年です。 → 34ページ
- 種類の違う乾電池や、新しい乾電池と使用した乾電池を混ぜて使用しないでください。
- 充電式電池やマンガン乾電池を使用しないでください。誤動作することがあります。
- 乳幼児の手の届く所に置かないでください。誤って飲み込むおそれがあります。
- 電池を廃棄する場合は、「各自治体の指示」に従って廃棄ください。プラス(+）・マイナス(-)端子に絶縁テープを貼るなどして、絶縁状態にしてから廃棄ください。

## かんたんリモコン(別売)について

“運転切/入” “冷房・暖房・除湿運転” “温度・除湿調節” “1時間後切タイマー” が、かんたんに操作できます。かんたんリモコンは別売です。「お買上げの販売店」でお求めください。

かんたん  
リモコン

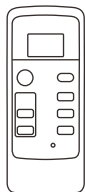

品名	かんたんリモコン(別売)
形名	MAC-572RC
希望小売価格	3,000円(税別)

※使用上のご注意や設定方法などについては、かんたんリモコンの取扱説明書をご覧ください。

※詳細な設定を行う場合は、付属のリモコン(ルームエアコンに同梱)で設定してください。

※かんたんリモコン用「リモコンホルダー」(別売部品:形名 MAC-180RH)も用意しています。

※希望小売価格は2015年12月現在の価格です。

# お使いになる前に(つづき)

## 付属品

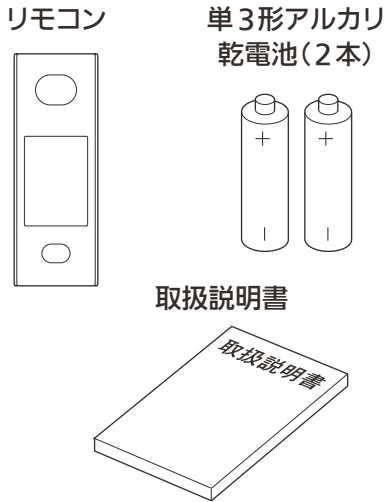

## 運転について

- 下表の外気温度の環境以外で運転すると保護装置が働き、運転ができない場合があります。
- しつどが80%以上の室内で長時間冷房・除湿運転すると、室内機の吹出口などに露が付き、滴下する場合があります。
- 冷房・除湿運転時、下表より低い外気温度で運転すると室内機が凍結するおそれがあります。

運転	運転可能な外気温度
冷房運転	約21~43℃
除湿運転	約1~43℃(MSZ-ZXV9016Sを除く)
	約21~43℃(MSZ-ZXV9016S)
暖房運転	24℃以下

## リモコンの設定(はじめて使うとき)

### 乾電池を入れる

- 1** 「操作モード」スイッチが「標準」側になっていることを確認してください。



- 2** リモコンの裏ボタンを外し、乾電池を入れたあとリセットボタンを押してください。

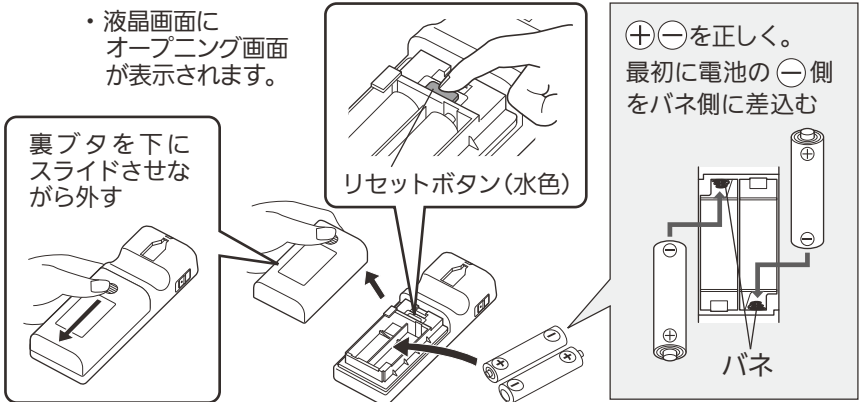

### 時刻合わせ

時刻合わせは標準モードで行ってください。  
時刻合わせをしないと、時刻を指定したタイマーなどの機能が使えません。

- 1**
- 
- 乾電池を入れてリセットボタンを押すと、オープニング画面が表示されます。画面が変わるまでしばらくお待ちください。
- オープニング画面

- 2**
- 
- 時刻合わせ画面が表示されます。▲▼で時刻を合わせてOKをタッチします。
- ・時刻表示は24時間制です。
  - ・OKをタッチして設定を完了させないときや、液晶消灯後に約1分間操作をしなかったときは、時刻合わせは解除されます。再度設定をしてください。→ 30ページ
  - ・設定が完了すると、室内機から受信音が鳴ります。

ご使用の前に

まずは使ってみる

こまかく設定する

詳しく知りたい

きれいに保ちたい

困ったときには

## 据付位置の設定

室内機の据付位置に合わせて、リモコンで据付位置の設定を行います。

- 据付位置を正しく設定しないと、お部屋の冷えや暖まりが遅くなる場合があります。

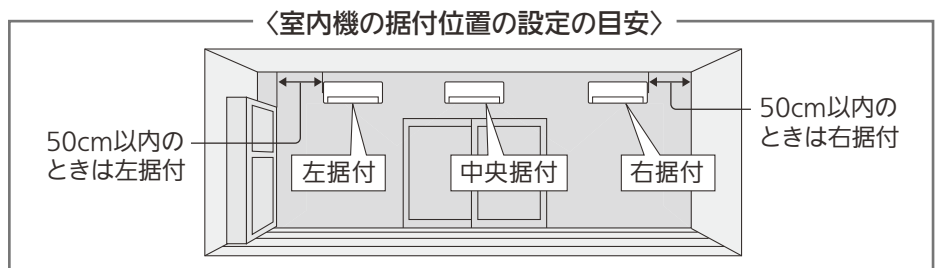

**1**

時刻 10:00

運転モード  
自動

停止中

タイマー 節電 **メニュー**

「メニュー」をタッチします。

**2** 「メニュー1/4」が表示されます。

前へ をタッチし  
「メニュー4/4」を表示させ、  
「設定」をタッチします。

前へ 設定 次へ

メニュー 4/4

暖房 10℃ タイマー 運転 確認

フィルター 設定

前へ 次へ

**3**

設定 1/6

据付位置 : 中

複数台設置 : 1

ピークカット

時刻合わせ

前へ 次へ

「設定 1/6」が表示されます。

**4**

据付位置 : 中

「据付位置」をタッチします。

**5**

据付位置

据付位置を選択してください

左 中央 右

室内機の据付位置を確認して、該当する位置をタッチします。

- 設定が完了すると、室内機から受信音が鳴ります。

### お願い

- 乾電池交換時は、再度時刻合わせを行ってください。乾電池を抜いたり、リセットボタンを押すと、据付位置、複数台設置などの設定以外にご購入時の設定に戻ることがあります。
- 同じ機種のエアコンを複数台設置している場合は、号機を設定してください。リモコン信号の混信による誤動作を防ぐことができます。→ 30ページ

## 無線LANアダプター(HEMS用)[別売]を使用したときのエアコン動作について

- アダプターを使用したコントローラーからのエアコン操作は、コントローラーの取扱説明書をご覧ください。
  - アダプターを使用したコントローラーで操作する場合、機能が限定されます。リモコンで設定可能なすべての機能に対応していません。また、コントローラーで設定した内容はリモコン表示に反映される場合もあります。
  - 使用するコントローラーによって操作できる内容が異なります。
- アダプターを使用したコントローラーからのエアコン操作について
  - 各機能の運転内容、設定範囲は、エアコンの取扱説明書の内容で操作してください。
  - 除湿運転モードは、設定温度をエアコンが判断するため、コントローラーの操作部で設定した温度から表示内容が変更される場合があります。
  - アダプターを使用したコントローラーから節電設定が行われているときは、設定した温度などが変更される場合があります。
- その他
  - 宅外から操作可能なコントローラーでは、次の場合、エアコンが停止することがあります。
    - 宅外から通信ができなくなったとき。
    - 宅外からエアコンを運転開始したあとに、約24時間以内に宅内(リモコンやコントローラー)で操作を行わないとき。
  - 「三菱HEMS」から操作した場合、リモコンの操作とは異なる音がエアコンから鳴ります。
  - エアコンの吹出口などをお手入れする場合は、電源プラグをコンセントから抜いてください。「三菱HEMS」以外のコントローラーからエアコンを操作すると、操作音が鳴らずにファンが突然回転する場合があります。

ご使用前の  
前に

まずは使っ  
てみる

こまかく設  
定する

詳しく知り  
たい

きれいに保  
ちたい

困ったとき  
には



# 早わかりガイド

## 基本 操作

タッチパネルリモコンで、直感的な操作が行えます。



〈デカ文字画面の表示例〉

## 運転モードについて

「自動運転」「冷房」「暖房」「除湿」「送風」の中から運転モードを選択します。

**自動運転**

運転モード変更  
自動

冷房 暖房  
除湿 送風

「自動」をタッチする

お部屋や外気の温度を基準にして運転モード(冷房または暖房)を自動で判定します。

デカ文字画面が表示され、自動運転を開始します。

**冷房・暖房・除湿**

冷房

「冷房」「暖房」「除湿」をタッチする

デカ文字画面が表示され、それぞれの運転を開始します。

※ MSZ-ZXV9016Sはしつどが表示されません。

**送風**

送風

「送風」をタッチする

ホーム画面が表示され、送風運転を開始します。

運転の詳細は → 36~38ページ

## メニューについて

☰ (ホームボタン)をタッチすると、ホーム画面が表示されます。メニューアイコンをタッチするとメニュー一覧が表示され、基本的な機能を設定できます。



〈ホーム画面〉



〈メニュー一覧画面〉

例えば  
「あてよけ」をタッチすると...



「あてよけ」の設定画面が表示されます。  
「入」をタッチすると「あてよけ」で運転を開始します。

※ MSZ-ZXV9016Sはしつどが表示されません。

メニュー一覧は → 16、17ページ

ご使用の前に

まずは使ってみる

こまかく設定する

詳しく知りたい

きれいに保ちたい

困ったときには



# 温度・しつどの調節について

デカ文字画面で、温度・しつど(除湿の強さ)を調節します。

## 温度設定(自動運転・暖房)

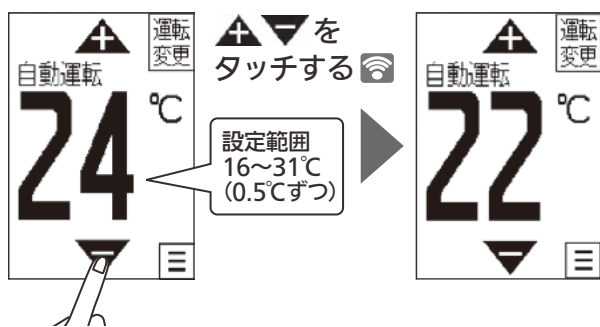

## 温度・しつど設定(冷房)

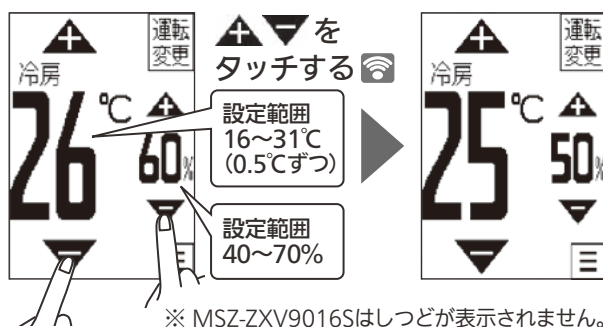

※ MSZ-ZXV9016Sはしつどが表示されません。

## しつど設定(除湿) (MSZ-ZXV9016Sを除く)

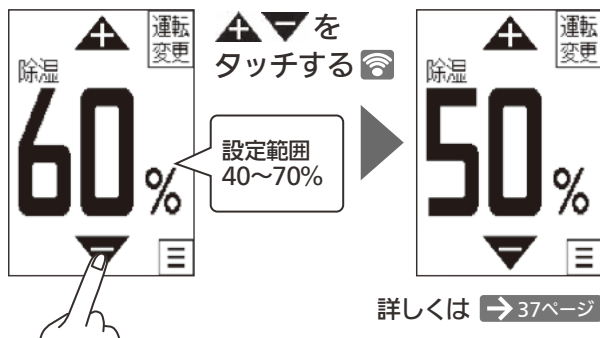

詳しくは → 37ページ

## 除湿の強さ設定(除湿) (MSZ-ZXV9016S)

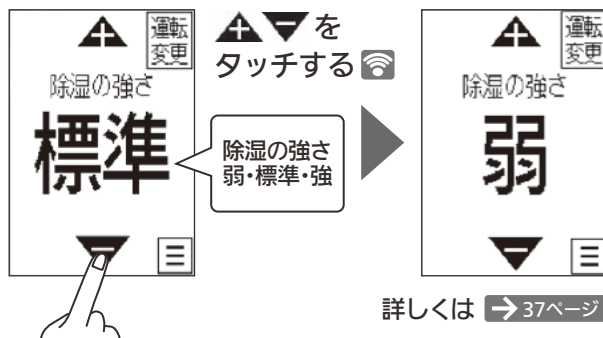

詳しくは → 37ページ

- ▶ 冷房運転時で「体感」を「切」に設定しているときや、ハイブリッド節電を設定しているときは、しつど(除湿の強さ)を設定することはできません。
- ▶ ▲ (アップボタン) ▼ (ダウンボタン)はタッチし続けると、温度は0.5°Cずつ、しつどは10%ずつ続けて変化します。

※ マークのある操作は、リモコンと室内機が情報の送受信を行います。

# 風向風速について

人がいるところを中心に風を自動で制御するメニュー、またはお好みの風向・風速を設定できます。

## 風向自動(風あて・あてよけ・風よけ・ムラなし)

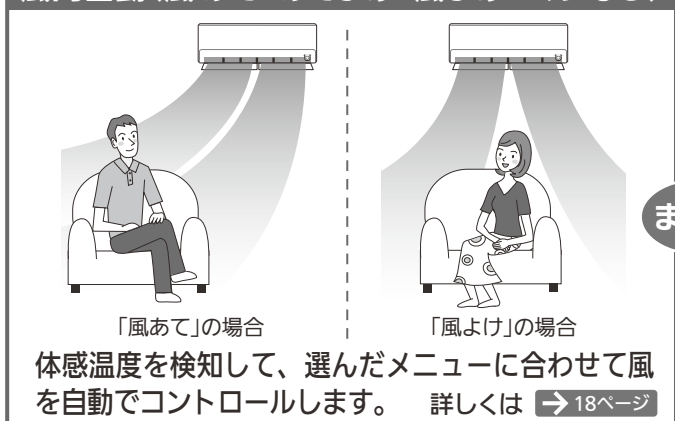

または

## お好みの風向・風速





# かんたんモードでリモコンを使う

液晶画面をシンプルな表示に切り替えて使用できます。ホーム画面での操作は、冷房と暖房の切替え、温度の調節、切タイマーのみになります。

## ■「かんたんモード」の表示とできること

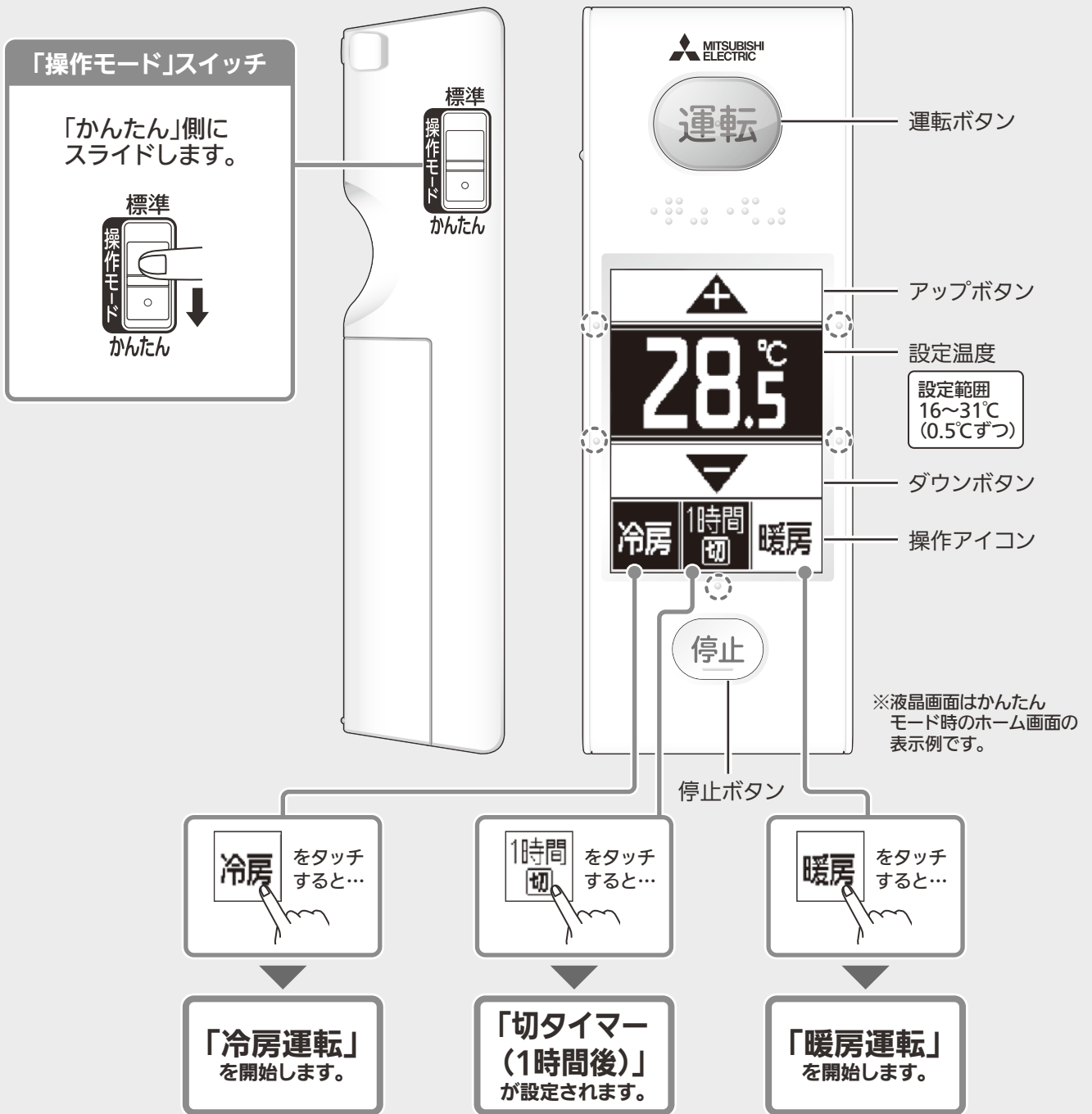

- ▶ 運転モードや、切タイマーを設定しているときは、アイコンが黒地に白文字で表示されます。切タイマーを解除するときは、再度アイコンをタッチしてください。

冷房運転と切タイマー(1時間)が設定されているとき



- ▶ ▲ (アップボタン)、▼ (ダウンボタン)はタッチし続けると、温度は0.5°Cずつ続けて変化します。
- ▶ かんたんモードの切タイマーは、設定されると「ピッ」、解除されると「ピピッ」と音がします。
- ▶ 液晶画面の縁にある突起で ▲ (アップボタン)、▼ (ダウンボタン)、切タイマーの位置がわかります。

## おしらせ

- かんたんモードに切り替えると、解除されるメニューや項目があります。

→ 16、17、28、29ページの\*印参照

ご使用の前に

まずは使ってみる

こまかく設定する

詳しく知りたい

きれいに保ちたい

困ったときには

## ■「かんたんモード」から「標準モード」へ切り替えるとき

「操作モード」スイッチを「標準」側にスライドします。



標準モードに切り替わります。



※ MSZ-ZXV9016Sはしつどが表示されません。

<運転中の表示例>

ご使用の前に

まずは使ってみる

「かんたんモード」でも「風速」「風向」「切タイマー設定時間」の設定などを変更できます

お願い

ご使用されるかたが設定を変更することが難しい場合は、操作方法がわかるかたに設定を変更していただくことをおすすめします。

こまかく設定する

詳しく知りたい

きれいに保ちたい

困ったときには

風の調節を行う画面が表示されます。

運転内容確認 1/2 あてよけ	風向自動	詳しくは → 18ページ
自動 左右 自動	左右風向	詳しくは → 19ページ
自動 上下 自動	上下風向	詳しくは → 19, 20ページ
風速 自動	風速	詳しくは → 19~21ページ
次へ		

一例として、「風速」の設定手順を説明します。

1  
運転中のモード  
を長押し(約3秒間)します。

例: 冷房運転中の場合

2 運転内容確認 1/2  
あてよけ  
自動 左右 自動  
自動 上下 自動  
風速 自動  
次へ  
をタッチします。

3 風速  
自動  
弱 中 強  
お好みの風速をタッチします。

4 確認画面の OK をタッチします。

5 風向・風速  
あてよけ  
自動 左右 自動  
自動 上下 自動  
風速 強  
運転内容の表示が変更されます。

### 切タイマー時間の設定

2 運転内容確認 1/2  
あてよけ  
自動 左右 自動  
自動 上下 自動  
風速 自動  
次へ  
をタッチします。

3 運転内容確認 2/2  
切タイマー時間を変更できます  
下記のボタンから選択してください  
10時 2時間 3時間  
切 切 切  
お好みの時間をタッチします。

4 確認画面の OK をタッチします。

5 運転内容確認 2/2  
切タイマー時間を変更できます  
下記のボタンから選択してください  
10時間 20時間 30時間  
切 切 切  
運転内容の表示が変更されます。

※ かんたんモードの「切タイマー」は、ご購入時は「1時間」で設定されています。  
切タイマー時間を変更すると、ホーム画面で設定していた切タイマーは解除されます。



# メニューから設定する

風向や風速など、基本的な機能を設定します。

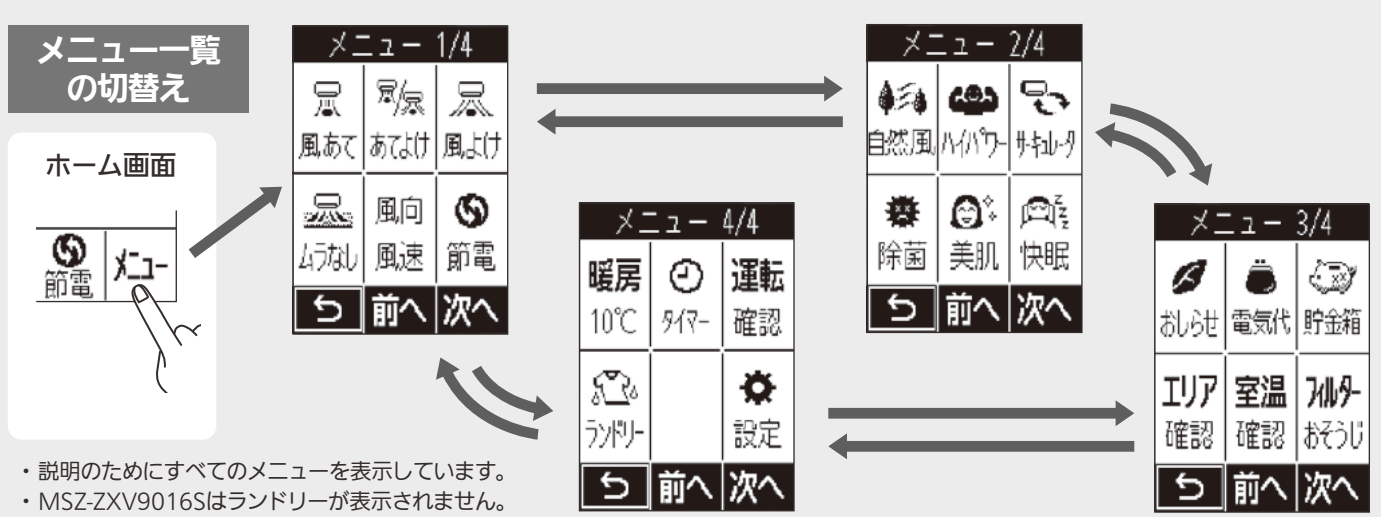

## メニュー一覧表

\*: かんたんモードに切り替えたときに、標準モードの設定が解除されるメニューです。

メニュー 1/4	できること	初期設定	選択できる運転モード
風あて → 18ページ	人のいるエリアを中心に風を届けます。	切	除湿 自動 冷房 暖房
あてよけ → 18ページ	体感温度に応じて風あてと風よけを自動で切り替えます。	入	除湿 自動 冷房 暖房
風よけ → 18ページ	風あたりを少なくします。	切	除湿 自動 冷房 暖房
ムラなし → 18ページ	人のよくいるエリアをムラなく冷したり、暖めます。	切	除湿 自動 冷房 暖房
風向・風速 → 19~21ページ	風向・風速をお好みの状態に調節できます。	自動	除湿 自動 冷房 送風 暖房
* 節電(ハイブリッド節電) → 21ページ	ムーブアイや気流制御の機能を活用して、節電運転します。	切	停止中 自動 冷房 暖房
メニュー 2/4	できること	初期設定	選択できる運転モード
* 自然風 → 22ページ	自然なリズムのゆらぎ風を全身に送ります。(停止時に設定すると、運転モードは送風になります)	切	停止中 除湿 冷房 送風
* ハイパワー → 22ページ	ハイパワー運転で早く涼しくしたり、暖めたりします。(約1時間後に自動で解除されます)	切	停止中 除湿 冷房 暖房
* サーキュレーター → 22ページ	空気を循環させ、温度ムラをなくします。(運転モードは送風運転になります)	切	停止中 除湿 自動 冷房 暖房 送風
* 除菌・脱臭 → 23ページ	ピュアミスト(水の微粒子)で除菌・脱臭します。(停止時に設定すると、運転モードは送風になります)	切	停止中 除湿 自動 冷房 暖房 送風
* 美肌(保湿) → 23ページ	ピュアミスト(水の微粒子)と風よけでお肌を保湿します。	切	除湿 自動 冷房 暖房
* 快眠 → 23ページ	運転音を下げ、おやすみ中の冷やし過ぎ、暖め過ぎを防ぎます。	切	除湿 自動 冷房 暖房 送風

ご使用の前に

まずは使ってみる

こまかく設定する

詳しく知りたい

きれいに保ちたい

困ったときには



- 画面の切替えは、**◀ 前へ 次へ ▶** をタッチして行います。
- **◀** をタッチすると、ひとつ上の階層画面に戻ります。
- **前へ** をタッチすると、ひとつ前の画面に、**次へ** をタッチすると、ひとつ後の画面が表示されます。

### メニューを設定すると…

設定しているメニューには、アイコン右上に  が表示されます。

- メニューは複数設定することができます。
  - メニューで設定した内容によっては、 の表示が変わることがあります。
  - メニューによって、一定時間後や運転停止後、自動で解除されるものがあります。
  - メニューによって、同時に設定できないものがあります。(あとから設定したメニューが優先されます)  
例)「自然風」と「ハイパワー」、「快眠」と「サーキュレーター」など

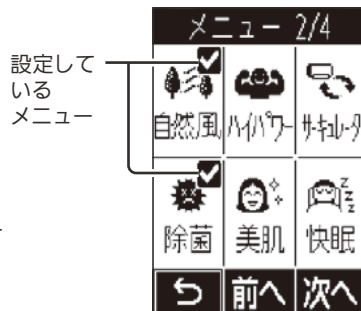

メニュー 3/4		できること	初期設定	選択できる運転モード
	おしらせナビ → 24ページ	おすすめ運転やエアコンからのおしらせを確認できます。	—	停止中 自動 冷房 除湿 暖房 送風
	電気代 → 24ページ	過去の電気代を確認できます。	—	停止中 自動 冷房 除湿 暖房 送風
	エコ貯金箱 → 25ページ	ムーブアイによるひかえめ運転で節約した電気代の目安を確認できます。	—	停止中 自動 冷房 除湿 暖房 送風
	エリア確認 → 25ページ	気流制御の設定により人のいるエリア、学習エリアを確認できます。	—	自動 冷房 除湿 暖房 送風
	室温確認 → 25ページ	室内の体感温度(室温)を確認できます。	—	自動 冷房 除湿 暖房 送風
	フィルターおそうじ メカ運転 → 25ページ	運転停止時に手でフィルターおそうじメカ運転をリモコンで行います。	—	停止中
メニュー 4/4		できること	初期設定	選択できる運転モード
	* 10°Cキープ暖房 → 27ページ	設定温度を10°Cにして暖房します。	切	停止中 暖房
	* タイマー → 26, 27ページ	おやすみ時やおでかけ時などに、エアコンの運転の開始や停止時刻を設定します。	—	停止中 自動 冷房 除湿 暖房 送風
	運転内容確認 → 27ページ	設定している運転内容を確認できます。	—	自動 冷房 除湿 暖房 送風
	* ランドリ (MSZ-ZXV9016Sを除く) → 27ページ	洗濯物の乾燥に適した運転をします。 (約3時間30分後に、自動で運転を停止します)	切	停止中 自動 冷房 除湿 暖房 送風
	設定	細かな設定をする画面が表示されます。設定一覧は → 28, 29ページ		

# 風あて・あてよけ・風よけ・ムラなし(風向自動)

風向自動のメニューをひとつ選んで設定できます。



**風あて** : 人のいるエリアを中心に風を届けます。

**あてよけ** : 体感温度に応じて、風あてと風よけを自動で切り替えます。

**風よけ** : 風あたりを少なくします。

**ムラなし** : 人のよくいるエリアを学習し、そのエリアの温度ムラを抑えます。

風向自動のメニューを設定すると、「左右風向」「上下風向」はすべて「自動」になります。



〈あてよけ時の表示例〉

風あて

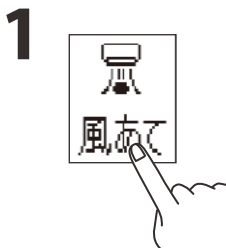

「切」「入」を選んでタッチします。📶  
冷房運転時は自動で「日射熱ガード冷房」が働きます。  
暖房運転時は自動で「冷氣カット暖房」が働きます。  
・設定が完了すると、室内機から受信音が鳴ります。

あてよけ



「切」「入」を選んでタッチします。📶  
・設定が完了すると、室内機から受信音が鳴ります。

風よけ

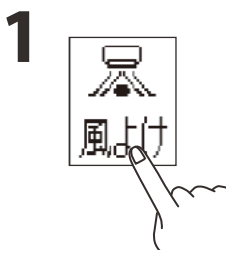

「切」「入」を選んでタッチします。📶  
・設定が完了すると、室内機から受信音が鳴ります。

ムラなし

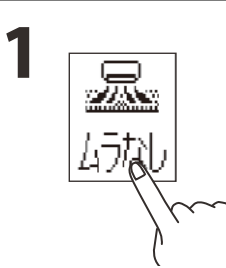

「切」「入」を選んでタッチします。📶  
・設定が完了すると、室内機から受信音が鳴ります。

## おしらせ

- ・「体感」を「切」に設定すると、風向自動(風あて・あてよけ・風よけ・ムラなし)は設定できません。
- ・上下風向、左右風向を調節すると風向自動は解除されます。

機能の詳細は → 38ページ

ご使用の前に

まずは使ってみる

こまかく設定する

詳しく知りたい

きれいに保ちたい

困ったときには

# 風向・風速

1



2 風向・風速の設定画面が表示されます。

「左右風向」「上下風向」「風速」は、お好みで組み合わせて設定できます。

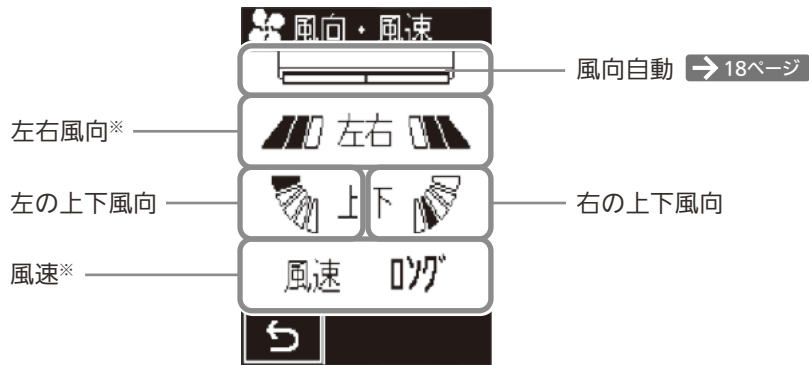

※「左右風向」「風速」は、右と左で個別には設定できません。

左右風向・上下風向・風速をお好みに設定できます。

## 左右風向

3



「左右風向」をタッチします。

4

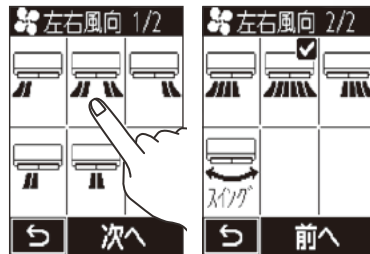

お好みの風向を選んでタッチします。

・設定が完了すると、室内機から受信音が鳴ります。

5

OK をタッチすると 3 の画面に戻ります。

## お知らせ

- 選んだ風向に  が表示されます。
- 左右風向を  (正面) に切り替えたときは“ピピッ”と音がします。
- リモコンに表示される角度と実際の向きは異なります。
- 左右風向は、運転モードによって風向の角度が異なる場合があります。
- 風向自動(風あて・あてよけ・風よけ・ムラなし)を設定すると、左右風向は「自動」になります。

ご使用の前に

まずは使ってみる

こまかく設定する

詳しく知りたい

きれいに保ちたい

困ったときには

ご使用の前に

まずは使ってみる

こまかく設定する

詳しく知りたい

きれいに保ちたい

困ったときには

## 上下風向

「左の上下風向」と「右の上下風向」を個別に設定できます。

**3** 左の上下風向 をタッチします。



**4** お好みの風向を選んでタッチします。



**3** 右の上下風向 をタッチします。



**4** お好みの風向を選んでタッチします。



**5** **OK** をタッチすると**3**の画面に戻ります。

・設定が完了すると、室内機から受信音が鳴ります。

## おしらせ

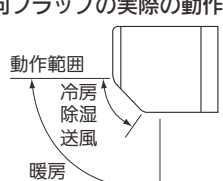
- 選んだ風向に  が表示されます。
  - 上下風向を「自動」に切り替えたときは“ピピッ”と音がします。
  - リモコンに表示される角度と実際の上下風向フラップの角度は異なります。
  - 風向が自動的に変わる場合があります。 → 56ページ
  - 上下風向は、運転モードによって風向の角度が異なる場合があります。  
 自動 ……冷房・除湿・送風運転時は水平吹き、暖房運転時は下吹きになります。  
 スイング ……スイングの上端と下端でしばらく上下風向フラップが止まります。(止まる時間は上端と下端で異なる場合があります)
- 風向(1)~(5)・・・お好みに合わせて選んでください。
- |    |     |     |     |     |     |      |
|----|-----|-----|-----|-----|-----|------|
| 自動 |     |     |     |     |     | スイング |
| 自動 | (1) | (2) | (3) | (4) | (5) | スイング |
- 上下風向フラップの実際の動作範囲
- 
- 冷房・除湿・送風運転時は、風向は真下に向きません。
  - 左右で同じ上下風向を選んでも、上下風向フラップの位置が左右でずれる場合があります。
  - 風向自動(風あて・あてよけ・風よけ・ムラなし)を設定すると、上下風向は「自動」になります。
- 機能の詳細は → 38ページ

## 風速

**3** をタッチします。



**4** お好みの風速を選んでタッチします。



**5** **OK** をタッチすると**3**の画面に戻ります。

・設定が完了すると、室内機から受信音が鳴ります。



## おしらせ

- 選んだ風速に  が表示されます。
- 風速を「自動」に切り替えたときは、「ピピッ」と音がします。

## ＜風速調節のイメージ＞

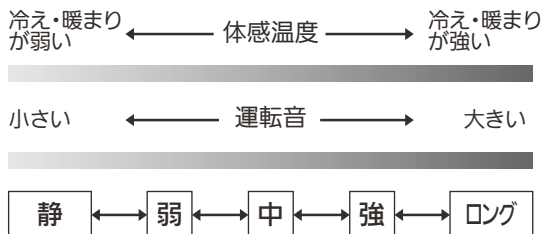

※風速設定を2段階以上弱めたときは、設定した風速にすぐに変わらない場合があります。

- 自動 ……暖房運転時はお部屋が寒いときは風を強めにし、お部屋が暖かくなると風を弱めにします。冷房運転時はお部屋が暑いときは風を強めにし、お部屋が涼しくなると風を弱めにします。
- ロング ……最大風量になり、送風音も大きくなります。風を遠くまで届けたいときに選んでください。
- 静 ……最小風量になります。風の音が気になるときに選んでください。ただし、お部屋の冷えや暖まりが弱くなるときがあります。

## 節電(ハイブリッド節電※)

(MSZ-ZXV4016Sにおいて、当社独自の条件にて評価)

ムーブアイや気流制御の機能を活用して、快適さを保ちながら運転モードを自動で切り替え、節電運転します。

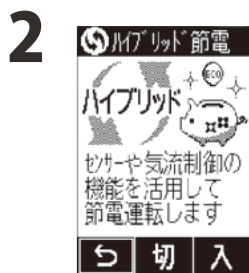

「切」「入」を選んでタッチします。 

- 設定が完了すると、室内機から受信音が鳴ります。

## おしらせ

- 運転を停止しても、ハイブリッド節電の設定は解除されません。
- 冷房運転から暖房運転に変更するなど、運転モードが変更になると解除されます。
- ハイブリッド節電設定後に設定した内容によっては、ハイブリッド節電が解除されます。
- ハイブリッド節電設定時に「快眠」を設定することもできます。
- 最大電流値を約25%抑えた「ピークカット」も同時に行います。
- ハイブリッド節電時、「しつど」「10℃キープ暖房」は設定できません。
- ハイブリッド節電を「入」に設定すると、  がホーム画面上に表示されます。

機能の詳細は  42ページ

※ MSZ-ZXV4016S。当社環境試験室(14畳・外気温:冷房30℃/暖房7℃)において、同一体感温度(冷房28℃/暖房23℃)が得られるように運転した場合。安定時1時間における、ハイブリッド節電切(冷房187Wh/暖房354Wh)とハイブリッド節電入(冷房25Wh/暖房320Wh)の消費電力量比較。使用環境により効果が異なります。

## 自然風

1



2



「切」「入」を選んでタッチします。📶

- 設定が完了すると、室内機から受信音が鳴ります。

### おしらせ

- 冷房、除湿運転時は、風向自動は「風あて」に設定されます。
- 停止時に「入」にすると、送風の自然風となります。
- 運転を停止しても、「自然風」の設定は解除されません。

機能の詳細は → 39ページ

## ハイパワー

1

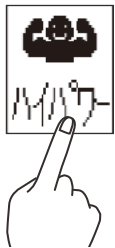

2



「切」「入」を選んでタッチします。📶

- 設定が完了すると、室内機から受信音が鳴ります。

※冷房運転時の表示例です。

### おしらせ

- ハイパワー運転は、設定後約1時間で自動的に解除されます。
- 「入タイマー」と「ハイパワー」は同時には設定できません。
- 風向自動は「風あて」になります。
- 風速を「自動」以外に変更すると、「ハイパワー」の設定は解除されます。

機能の詳細は → 41ページ

## サーキュレーター

1

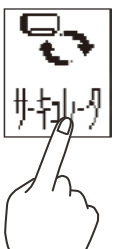

2



「切」「入」を選んでタッチします。📶

- 設定が完了すると、室内機から受信音が鳴ります。

### おしらせ

- 運転モードは送風になります。
- サーキュレーター運転中は風向自動(風あて・あてよけ・風よけ・ムラなし)を選択できません。
- 上下風向を「自動」以外にしたり、風速を「中」以外に変更すると、解除されます。
- 運転を停止しても、サーキュレーターの設定は解除されません。

## 除菌・脱臭

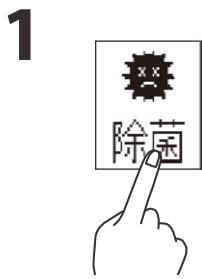

「切」「入」を選んでタッチします。📶

・設定が完了すると、室内機から受信音が鳴ります。

### おしらせ

- ・運転停止中に「入」に設定すると、送風でピュアミストを放出する運転を開始します。
- ・運転モードを切り替えても、除菌・脱臭は解除されません。

機能の詳細は → 39ページ

## 美肌(保湿)

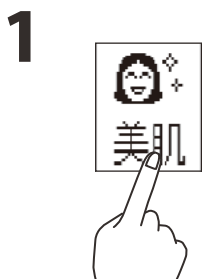

「切」「入」を選んでタッチします。📶

・設定が完了すると、室内機から受信音が鳴ります。

### おしらせ

- ・風向自動は「風よけ」に設定されます。

機能の詳細は → 39ページ

## 快眠



「切」「入」を選んでタッチします。📶

・設定が完了すると、室内機から受信音が鳴ります。



デカ文字画面に戻り、快眠運転時の温度やしつど(除湿の強さ)を設定します。📶

※MSZ-ZXV9016S はしつどが表示されません。

### おしらせ

- ・快眠を「入」に設定すると本体の表示が暗くなり、風速は「自動」になって静音運転を行います。
- ・一度快眠運転の温度やしつど(除湿の強さ)を設定すると、次回も同じ設定値が表示されます。
- ・暖房・ハイブリッド冷房・ハイブリッド暖房・送風運転時はしつど(除湿の強さ)を設定できません。
- ・除湿・送風運転時は温度を設定できません。
- ・快眠を「入」に設定したあと、次の操作をすると快眠運転は解除されます。
  - ・運転モードを切替え
  - ・風速を変更
  - ・ハイパワー運転を「入」
  - ・サーキュレーターを「入」
  - ・10℃キープ暖房を「入」
- ・快眠を「入」に設定すると  がデカ文字画面とホーム画面上に表示されます。

機能の詳細は → 40ページ

# お知らせナビ

気づかなかった冷暖房のムダやもっと快適な使いかたをエアコンからお知らせします。

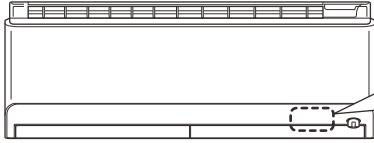

お知らせがあるとナビランプが点灯します。

- ・ナビランプは約30分間点灯します。
- ・運転停止中にもナビランプが点灯することがあります。

1



「お知らせ」をタッチすると、液晶画面にエアコンからのお知らせが表示されます。

- ・お知らせ内容が液晶画面に表示されるまでは室内機にリモコンを向けておいてください。動かすと受信できない場合があります。

2

お知らせの内容を確認します。

- ・**はい** **いいえ** を押すとナビランプは消灯します。
- ・何も操作しないと約 30 秒後に液晶画面が消灯し、設定は変更されません。

【操作を選択するとき】

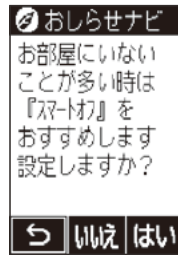

- ・**はい** をタッチすると、お知らせの内容で設定されます。
- ・**いいえ** をタッチすると、設定されずそのままの運転を続けます。

- ・**戻る** をタッチすると、元の画面に戻ります。

【ページが複数あるとき・エラーコード表示】

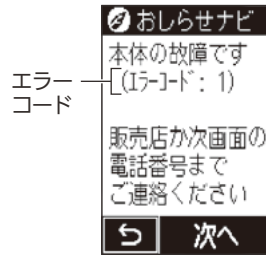

エラーコード

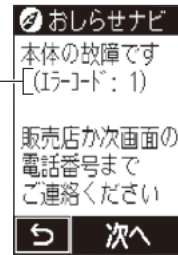

- ・**次へ** をタッチすると、続きの内容が表示されます。
- ・**前へ** をタッチすると、前のページに戻ります。



・表示内容は一例です。

## お知らせ

- ・お知らせがあるとき(ナビランプ点灯中)は、お知らせが表示されます。
- ・お知らせがないとき(ナビランプ消灯中)は、現在の運転内容などが表示されます。
- ・お知らせに従い、設定を変更したあとは、元の設定に戻す確認画面が表示されます。
  - ・新しいお知らせによって再びナビランプが点灯したあとは、その前のお知らせで変更した設定を元に戻すことはできません。
  - ・霜取り運転中や、冷房・暖房運転で設定温度に到達したときは、それらのお知らせが優先的に表示されます。元に戻す操作はしばらくしてから行ってください。

機能の詳細は → 40ページ

## お知らせナビをもっと使いこなすには？

お知らせ頻度を変更する

お知らせの間隔を変更することができます。

お知らせ音を鳴らす

お知らせがあるときに、メロディーを鳴らすことができます。 → 33ページ

## 電気代

1



2



過去 30 日分の電気代が表示されます。

- ・情報が画面に表示されるまで、室内機にリモコンを向けておいてください。
- ・電気代は、消費電力と設定された電気代単価をもとに算出しています。

機能の詳細は → 31、44ページ

ご使用前の前に

まずは使ってみる

こまかく設定する

詳しく知りたい

きれいに保ちたい

困ったときには



## エコ貯金箱

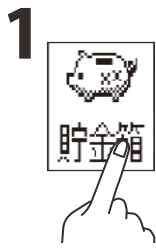

ムーブアイによるひかえめ運転で節約した電気代の目安が表示されます。

- ・情報が画面に表示されるまで、室内機にリモコンを向けておいてください。
- ・エコ貯金箱で表示されるイラストは、金額により変化します。
- ・エアコンを使い始めてから直前の運転までの間に節約した電気代です。

## エリア確認



2 人のいるエリア、または学習エリアが表示されます。

- ・情報が画面に表示されるまで、室内機にリモコンを向けておいてください。
- ・「風あて」「あてよけ」「風よけ」は人のいるエリア、「ムラなし」は学習エリアが表示されます。

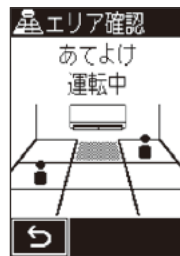

「あてよけ」の場合



「ムラなし」の場合

※風向自動(風あて・あてよけ・風よけ・ムラなし)を設定していないと、エリアは表示されません。

## 室温確認



現在の体感温度(室温)が表示されます。

- ・情報が画面に表示されるまで、室内機にリモコンを向けておいてください。
- ・「体感」を「切」に設定すると、室温が表示されます。

## フィルターおそうじメカ運転

通常はフィルターおそうじメカ運転を自動で行います。それでも汚れが気になる場合などは、必要に応じてフィルターおそうじメカ運転を手動で行うことができます。

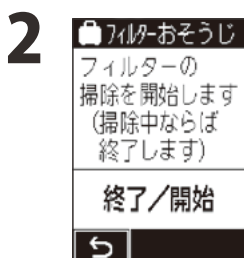
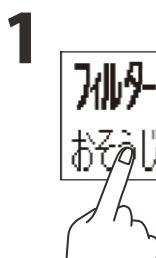

運転停止中に「終了/開始」をタッチします。

- ・設定が完了すると、室内機から受信音が鳴ります。
- ・掃除中に「終了/開始」をタッチすると、フィルターおそうじメカ運転を終了します。
- ・フィルターおそうじメカ運転を手動で行わないときは、戻るボタンをタッチしてください。

機能の詳細は → 46ページ

ご使用の前に

まずは使ってみる

こまかく設定する

詳しく知りたい

きれいに保ちたい

困ったときには

# タイマー

1

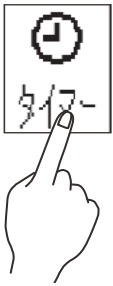

2

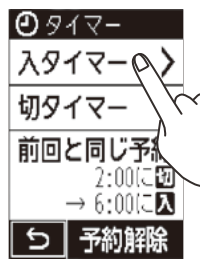

設定したいタイマーを選んでタッチします。

- 入タイマー : 運転を開始するタイマーを設定します。
- 切タイマー : 運転を停止するタイマーを設定します。
- 前回と同じ予約 : 前回使用したタイマーと同じ内容で予約します。
- 予約解除 : 現在設定しているタイマー予約を解除します。

・一度の予約で1回動作します。繰り返すにはその都度設定してください。

3

「入タイマー」「切タイマー」では時間を選んで設定する、または時刻を指定して設定することができます。

※表示画面は「入タイマー」で説明していますが、「切タイマー」も操作は同じです。

## 時間を選んで設定する



設定時間を選んでタッチします。

- ・設定が完了すると、室内機から受信音が鳴ります。設定した時間後にタイマーが働きます。
- ・「入タイマー」と「切タイマー」は同時には設定できません。同時に設定したいときは、「時刻を指定して設定する」で設定してください。

## 時刻を指定して設定する



「時刻で指定」をタッチします。

- ・「入タイマー」と「切タイマー」は同時に設定できません。



時刻を指定する画面が表示されます。

- ・ $\uparrow/\downarrow$  で「時」「分」を設定してください。
- ・ $\uparrow/\downarrow$  をタッチするごとに「時」は1時間、「分」は10分ずつ切り替わります。

時刻設定後、OK をタッチします。

- ・設定が完了すると、室内機から受信音が鳴ります。設定した時間にタイマーが働きます。

入タイマーを設定しました  
切タイマーも  
組み合わせて  
設定できます

続けてタイマーを組み合わせて設定するときは **切タイマー** または **入タイマー** をタッチし、時刻を指定してください。

タイマー設定を終了するときは **終了** をタッチします。

終了 切タイマー

## タイマー設定時の表示例

時間を選んで設定

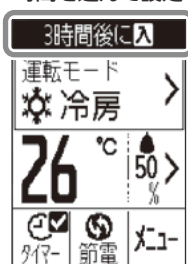

3時間後に「入」を設定した例

時刻を指定して設定

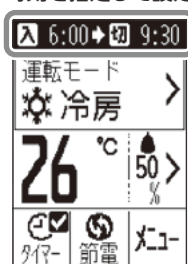

6:00に「入」、9:30に「切」を設定した例

・タイマーを設定するとホーム画面上部にタイマーの設定内容が表示されます。

・タイマーを設定するとアイコンに  が表示されます。

※MSZ-ZXV9016S はしつどが表示されません。

ご使用の前に

まずは使ってみる

こまかく設定する

詳しく知りたい

きれいに保ちたい

困ったときには

## お知らせ

- 時刻合わせをしないと、時刻を指定した予約はできません。 → 30ページ
- タイマーを設定しているときに(停止)を押すと、すべてのタイマーが解除されます。
- 運転中に「入タイマー」のみを設定すると、設定後に運転が自動で停止します。
- 「入タイマー」を設定しているときに(運転)を押すと、「入タイマー」は解除されます。
- 「入タイマー」を設定したあとでも、予約後に運転モードや設定温度、しつど(除湿の強さ)を変更できます。
- 時刻を指定して予約する場合、24時間を超える設定はできません。
- リモコンの信号が室内機に届く所にリモコンを置いてください。予約時刻になるとリモコンから信号を送ります。リモコン信号が届かなくてもタイマーは働きますが、時間がずれることがあります。(最大10分程度)
- 「時間を選んで設定する」と「時刻を指定して設定する」は同時には設定できません。
- 「入タイマー」を設定しているときは、運転停止中も室内機の運転ランプが点灯します。

ご使用の前に

まずは使ってみる

こまかく設定する

詳しく知りたい

きれいに保ちたい

困ったときには

## 10℃キープ暖房



「切」「入」を選んでタッチします。📶

- 設定が完了すると、室内機から受信音が鳴ります。

機能の詳細は → 39ページ

## 運転内容確認

現在設定されている運転モードや機能を確認することができます。



2 前へ 次へ で画面を切り替えて確認できます。

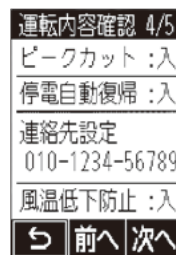
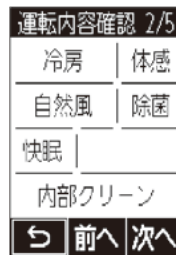
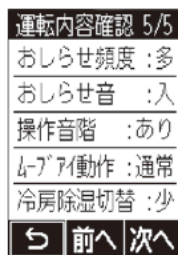
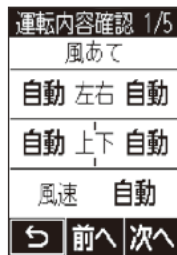

- 表示内容は一例です。設定内容によっては表示されない項目があります。
- 「運転内容確認1/5」の画面のみ、風の設定を変更できます。

## ランドリー

※MSZ-ZXV9016Sは設定できません。

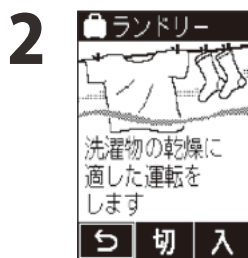

「切」「入」を選んでタッチします。📶

- 設定が完了すると、室内機から受信音が鳴り、運転を開始します。
- 運転開始後、約3時間30分後に自動で運転を停止します。

## お知らせ

- ランドリー運転では、温度やしつどを設定できません。
- ランドリー運転では、室温やしつどが変動することがあるため、お部屋に人がいないときに使用することをおすすめします。

機能の詳細は → 42ページ



# 細かく設定する

初期設定など、詳細な機能を設定します。

## 設定一覧の切替え

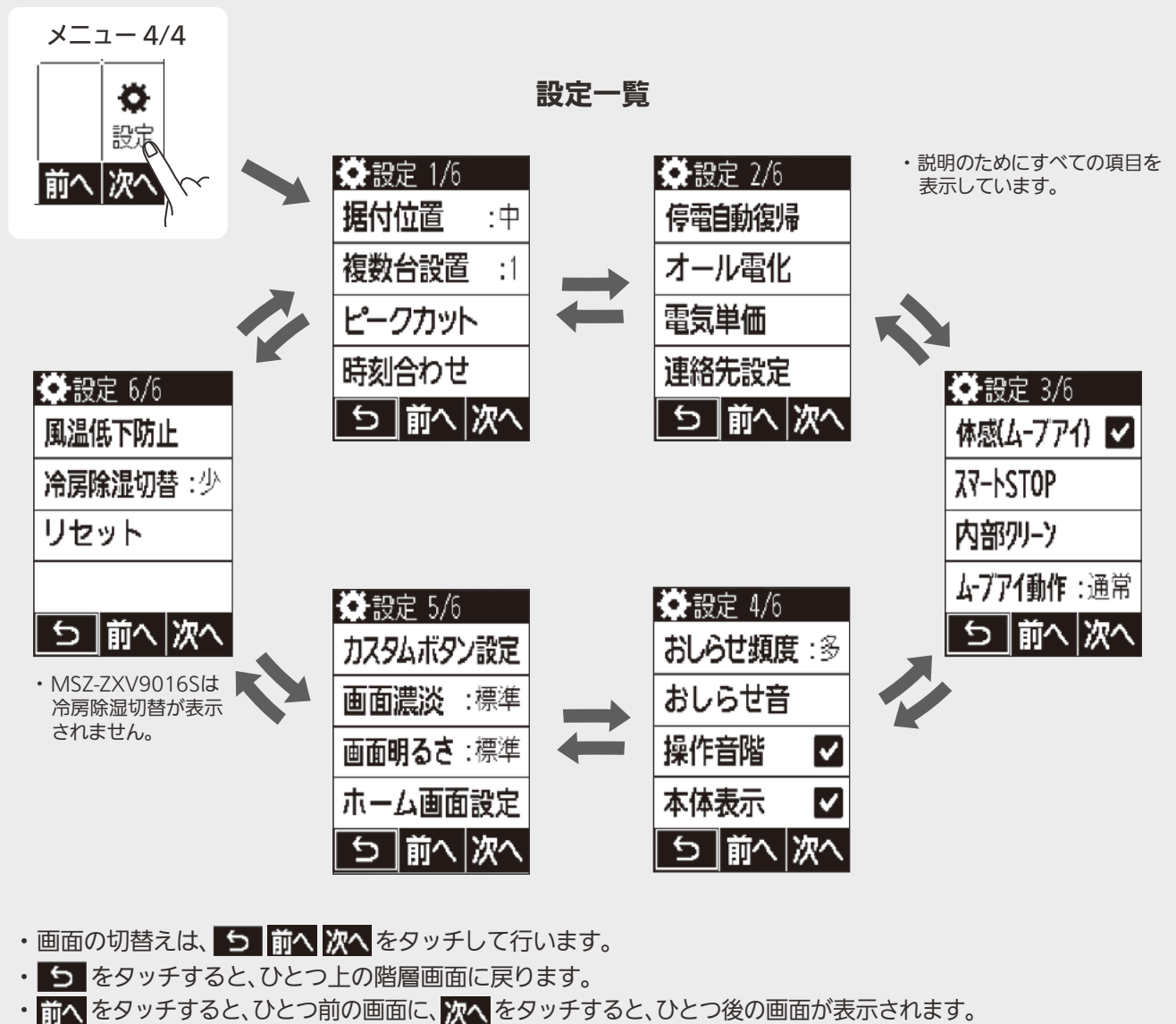

## 設定一覧表

\*: かんたんモードに切り替えたときに、標準モードの設定が一時的に解除される項目です。

項目	設定内容	初期設定
設定 1/6	据付位置	室内機の据付位置を設定します。 → 11ページ 中央
	複数台設置	エアコンを複数台設置している場合、リモコンで操作できるエアコンを設定します。 → 30ページ 1号機
	ピークカット	最大電流値を約25%抑えた運転に設定します。 → 30ページ 切
	時刻合わせ	現在時刻を設定します。 → 30ページ 12:00

ご使用の前に

まずは使ってみる



こまかく設定する

詳しく知りたい

きれいに保ちたい

困ったときには



	項目	設定内容	初期設定
設定 2/6	停電自動復帰	停電復旧時に自動で運転を再開するように設定します。 → 31ページ	切
	オール電化	電気代算出に用いる電気料金体系を設定します。 → 31ページ	なし
	電気単価	電気代算出に用いる電気代単価を設定します。 → 31ページ	27円
	連絡先設定	故障したときに連絡する電話番号を登録します。 → 32ページ	—
設定 3/6	体感(ムーブアイ)	ムーブアイで体感温度を考慮した運転を行います。 → 32ページ	入
	ｽｰﾄSTOP*	人がいなくなると、自動で節電運転を行います。 → 32ページ	切
	内部クリーン*	エアコン内部のニオイやカビの発生を抑えます。 → 32ページ	切
	ムーブアイ動作	ムーブアイの動く速さを設定します。 → 33ページ	通常
設定 4/6	お知らせ頻度*	お知らせする頻度を設定します。 → 33ページ	多い
	お知らせ音	お知らせナビのお知らせ音の有無を設定します。 → 33ページ	切
	操作音階	エアコンから鳴る音を設定します。 → 33ページ	あり
	本体表示	室内機表示の点灯・消灯を設定します。 → 33ページ	入
設定 5/6	カスタムボタン設定	ホーム画面のボタンをお好みの機能に入れ替えることができます。 → 34ページ	   
	画面濃淡	リモコンの液晶画面の濃淡を設定します。 → 34ページ	標準
	画面明るさ	リモコンの液晶画面の明るさを設定します。 → 34ページ	標準
	ホーム画面設定	ホーム画面を、温度調整ができるデカ文字画面に設定します。 → 35ページ	入
設定 6/6	風温低下防止	暖房運転時、吹出温度の低下を抑える運転をします。 → 35ページ	切
	冷房除湿切替 (MSZ-ZXV9016Sを除く)	体感冷房運転時に冷房から除湿に切り替える頻度を設定します。 → 35ページ	少ない
	リセット	「エコ貯金箱」「電気代」「学習エリア」のリセットと、リモコンの初期化をします。 → 35ページ	—

# 複数台設置

※必ずエアコンを停止してから作業してください。

1

複数台設置 :1



2

複数台設置  
詳細は取扱説明書  
をご覧ください



操作したいエアコンの号機を  
選んでタッチします。

- ・リモコンで設定するだけでは複数台設置  
の設定はできません。

3

確認画面の

OK



をタッチします。

4

室内機の電源プラグをコンセントから外し  
てください。30秒以上経ってから再び電源  
プラグをコンセントに差し込みます。

5

複数台設置の設定を変更したリモコン  
を対象の室内機に向け **運転** を押して、  
信号を送信します。

## おしらせ

- ・同じ部屋にリモコンを2台以上設置した場合、ひとつのリモコンの信号を複数のエアコンが同時に受信してしまうことがあります。この誤動作を防止するために、リモコンで操作できるエアコンを指定することができます。
- ・エアコンは最初のリモコン信号を受信したリモコンの設定号機になります。2回目からのリモコン受信は最初に受信した設定号機のリモコン信号のみ受け付けます。
- ・停電したときや、電源プラグをコンセントから外したり、ブレーカーを切ったときは、複数台設置の設定は解除されます。再度設定し直してください。

# ピークカット

1

ピークカット



2

ピークカット  
最大運転電流を  
約25%下げます  
ブレーカーが落ち  
にくくなります



「切」「入」を選んでタッチします。

- ・設定が完了すると、室内機から受信音が鳴ります。
- ・他の家電製品を同時に使ってブレーカーが落ちる場合は、「入」にしてお使い  
ください。ただし、「切」よりもお部屋の冷えや暖まりが弱くなる場合があります。

形名	入	切
MSZ-ZXV2216	約11アンペア	約15アンペア
MSZ-ZXV2516	約11アンペア	約15アンペア
MSZ-ZXV2816	約15アンペア	約20アンペア
MSZ-ZXV2816S	約9.5アンペア	約13アンペア
MSZ-ZXV3616	約15アンペア	約20アンペア
MSZ-ZXV3616S	約9.5アンペア	約13アンペア

形名	入	切
MSZ-ZXV4016S	約15アンペア	約20アンペア
MSZ-ZXV5616S	約15アンペア	約20アンペア
MSZ-ZXV6316S	約15アンペア	約20アンペア
MSZ-ZXV7116S	約15アンペア	約20アンペア
MSZ-ZXV8016S	約15アンペア	約20アンペア
MSZ-ZXV9016S	約15アンペア	約20アンペア

# 時刻合わせ

1

時刻合わせ



2



▲▼ で時刻を合わせて **OK** をタッチします。

- ・時刻表示は 24 時間制です。

※ 時刻合わせは標準モードで行ってください。(かんたんモードでは設定できません)

ご使用の前に

まずは使ってみる

こまかく設定する

詳しく知りたい

きれいに保ちたい

困ったときには

# 停電自動復帰

**1**



**2**

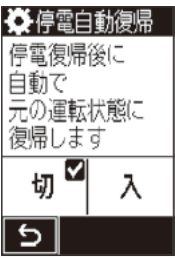

「切」「入」を選んでタッチします。📶

- ・設定が完了すると、室内機から受信音が鳴ります。
- ・「入」に設定すると、停電前の内容で運転を再開します。

※ ブレーカーが落ちて停止したときも、電源復旧後にエアコンが自動で運転再開します。

# オール電化

**1**



**2**

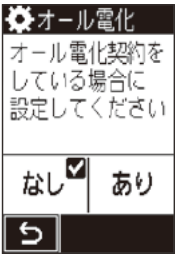

「なし」「あり」を選んでタッチします。📶

- ・設定が完了すると、室内機から受信音が鳴ります。

## おしらせ

- ・「あり」を設定すると、時間帯別に電気代単価を設定できます。
- ・時刻合わせをしないと、「オール電化」の設定はできません。

# 電気単価

**1**



「オール電化」が「なし」の場合

**2**

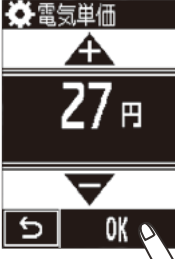

電気代単価を入力し、**OK** をタッチします。📶

- ・設定が完了すると、室内機から受信音が鳴ります。

「オール電化」が「あり」の場合

**2**

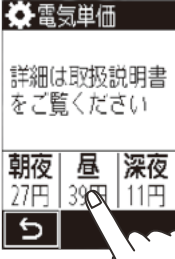

「朝夜」「昼」「深夜」を選んでタッチします。

**3**



「朝夜」「昼」「深夜」のそれぞれの電気代単価を入力し、**OK** をタッチします。📶

- ・設定が完了すると、室内機から受信音が鳴ります。

## おしらせ

- ・1円～63円の範囲で設定できます。電気代単価はご契約の電力会社にご確認ください。
- ・時間帯の変更はできません。

機能の詳細は → 44ページ

ご使用の前に

まずは使ってみる

こまかく設定する

詳しく知りたい

きれいに保ちたい

困ったときには

## 連絡先設定

1

連絡先設定



2

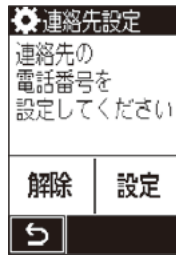

「設定」をタッチします。

- 連絡先の電話番号を設定します。
- 「解除」を設定すると、連絡先の電話番号をご購入時の内容に戻します。

3



連絡先の電話番号をテンキーで入力し、「OK」をタッチします。

### お知らせ

- 故障時にお知らせ画面に登録した電話番号が表示されます。
- ご購入時または設定を解除した場合は、故障時のお知らせ画面に三菱電機修理受付センターの電話番号が表示されます。
- 設定する電話番号は、「お買上げの販売店」にご確認のうえ設定してください。

## 体感(ムーブアイ)

1

体感(ムーブアイ)



2

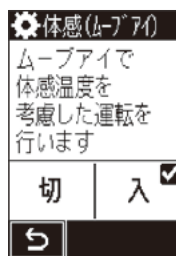

「切」「入」を選んでタッチします。

- 設定が完了すると、室内機から受信音が鳴ります。

### お知らせ

ムーブアイを動作させて床や壁の温度、人の位置、体感温度、活動状態などを考慮した運転を行います。

- 体感冷房運転時では、しつども考慮して運転します。
- 「体感」を「切」に設定すると、室温のみで運転します。ムーブアイは動作しません。
- 風向自動(風あて・あてよけ・風よけ・ムラなし)は設定できなくなります。
- 送風運転時に「自然風」を「入」に設定したときは、ムーブアイが動作します。

機能の詳細は [→47ページ](#)

## スマートSTOP

1

スマートSTOP



2

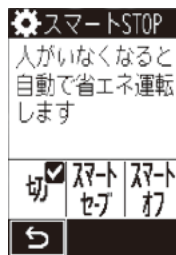

「切」「スマートセーブ」「スマートオフ」を選んでタッチします。

- 設定が完了すると、室内機から受信音が鳴ります。
- **スマートセーブ**:人がいない状況が約3分間続くと、自動的にひかえめ運転に切り替わります。
- **スマートオフ**:人がいない状況が約3分間続くと、自動的にひかえめ運転に切り替わり、約30分間たつと冷暖房オフになり、約3時間で運転を停止します。
- 解除するときは、「切」を選んでください。
- 一度設定すると、解除するまでは設定されたままです。
- 「体感」を「切」に設定すると、「スマートSTOP」は設定できません。
- 運転モードが「送風」および「10℃キープ暖房」が「入」の場合、「スマートSTOP」は設定できません。

機能の詳細は [→43ページ](#)

## 内部クリーン運転

1

内部クリーン



2

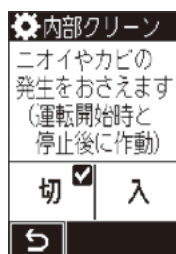

「切」「入」を選んでタッチします。

- 設定が完了すると、室内機から受信音が鳴ります。

### お知らせ

- 操作モードを「かんたん」に切り替えた場合、内部クリーン運転の設定は一時的に解除され、動作しません。

機能の詳細は [→44,45ページ](#)



## ムーブアイ動作

**1**  ムーブアイ動作:通常

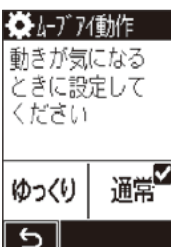
**2**  **ムーブアイ動作**  
動きが気になる  
ときに設定して  
ください

ゆっくり | 通常

🔄

「ゆっくり」「通常」を選んでタッチします。📶

- 設定が完了すると、室内機から受信音が鳴ります。
- 「ゆっくり」に設定すると、ムーブアイがゆっくり動作するため、検知する時間が遅くなります。

## お知らせ頻度

**1**  お知らせ頻度:多

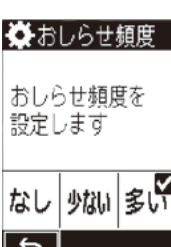
**2**  **お知らせ頻度**  
お知らせ頻度を  
設定します

なし | 少ない | 多い

🔄

「なし」「少ない」「多い」を選んでタッチします。📶

- 設定が完了すると、室内機から受信音が鳴ります。
- なし : お知らせしません。(ナビランプも点灯しません)
- 少ない : 2時間に1回程度お知らせします。
- 多い : 1時間に1回程度お知らせします。

※お知らせがないときは、お知らせしません。

## お知らせ音

**1**  お知らせ音

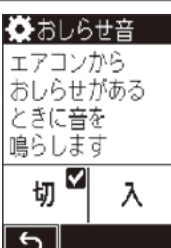
**2**  **お知らせ音**  
エアコンから  
お知らせがある  
ときに音を  
鳴らします

切  | 入

🔄

「切」「入」を選んでタッチします。📶

- 設定が完了すると、室内機から受信音が鳴ります。
- お知らせ音を鳴らせたくないときは、「切」を選んでください。

**お知らせ**

- お知らせ音を「入」に設定すると、エアコンからお知らせがあるときに音が鳴ります。
- タイマーや快眠を設定しているときは、お知らせ音は鳴りません。
- お知らせによっては、お知らせ音が鳴らない場合があります。

## 操作音階

**1**  操作音階

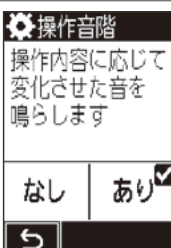
**2**  **操作音階**  
操作内容に応じて  
変化した音を  
鳴らします

なし | あり

🔄

「なし」「あり」を選んでタッチします。

- 「あり」に設定すると、設定に応じて音階のついた音が鳴ります。

機能の詳細は [➔ 43ページ](#)

## 本体表示

**1**  本体表示

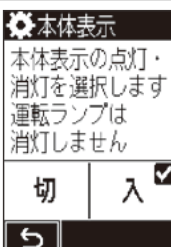
**2**  **本体表示**  
本体表示の点灯・  
消灯を選択します  
運転ランプは  
消灯しません

切 | 入

🔄

「切」「入」を選んでタッチします。📶

- 設定が完了すると、室内機から受信音が鳴ります。
- 「切」に設定しても、運転ランプは消灯しません。

機能の詳細は [➔ 44ページ](#)

ご使用の前に

まずは使ってみる

こまかく設定する

詳しく知りたい

きれいに保ちたい

困ったときには

# カスタムボタン設定

1

カスタムボタン設定



2

カスタムボタンの設定  
ホーム画面のボタンを好みの機能に入れ替えます

「すすむ」をタッチします。

すすむ



3

ボタンの指定  
入れ替えたいボタンを選んで次の画面で機能を選択してください

現在設定されているカスタムボタンから、入れ替えたい機能をタッチします。

カスタムボタン



4

メニュー一覧が表示されます。

前へ 次へ をタッチして画面を切り替えて、ホーム画面に表示したい機能をタッチします。

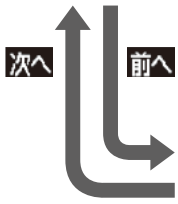
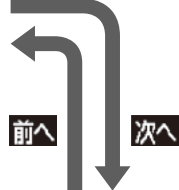

※MSZ-ZXV9016Sはランドリーが表示されません。

5

例えば4で「自然風」を選択すると、カスタムボタンが「自然風」に入れ替わります。

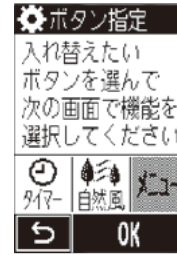

・機能の入替えは、2か所までできます。



※MSZ-ZXV9016Sはしつどが表示されません。

<入替え後のホーム画面表示>

# 画面濃淡調整

1

画面濃淡 : 標準



2

画面濃淡調整  
好みの濃さを選擇してください

「-2」「-1」「標準」「+1」「+2」から選んでタッチします。



表示					
濃さ	薄い	薄め	標準	濃いめ	濃い

# 画面明るさ

1

画面明るさ : 標準



2

画面明るさ

好みの明るさを選擇してください

「暗」「標準」「明」から選んでタッチします。

・「明」に設定したまま使用すると、一年未満で電池が寿命となることがあります。



ご使用の前に

まずは使ってみる

こまかく設定する

詳しく知りたい

きれいに保ちたい

困ったときには

# ホーム画面設定

**1**

ホーム画面設定



**2**

ホーム画面設定

ホーム画面を温度調整ができるデカ文字画面に設定します

切 | 入

←

「切」「入」を選んでタッチします。

- 初期設定は、「デカ文字画面」が「入」に設定されています。
- 「切」に設定すると、運転中の画面が「ホーム画面」に変更されます。

※MSZ-ZXV9016Sはしつどが表示されません。



時刻 10:00  
運転モード 冷房  
26°C 60%  
タイマー 節電 火  
切:ホーム画面



運転変更  
冷房  
26°C 60%  
入:デカ文字画面

# 風温低下防止

**1**

風温低下防止



**2**

風温低下防止

暖房運転時、吹出温度の低下を抑えます

切  | 入

←

「切」「入」を選んでタッチします。📶

- 設定が完了すると、室内機から受信音が鳴ります。
- 暖房運転以外では働きません。

# 冷房除湿切替

※MSZ-ZXV9016Sは設定できません。

**1**

冷房除湿切替:少



**2**

冷房除湿切替

冷房と除湿の切替え頻度を設定します

少ない  | 多い

←

「少ない」「多い」を選んでタッチします。📶

- 設定が完了すると、室内機から受信音が鳴ります。
- 少ない**:冷房運転を優先します。
- 多い**:除湿運転に切り替わりやすくなります。
- 体感冷房運転以外では働きません。

# リセット

**1**

リセット



**2**

リセット

リセットする項目を選択してください

エコ貯金箱	電気代
学習エリア	リモコン初期化

←

リセットしたい項目をタッチします。

**3** 「リセットする」または「初期化する」をタッチします。📶

■ エコ貯金箱リセット

エコ貯金箱リセット

エコ貯金箱の金額をリセットします

リセットする

←

→ 25ページ

■ 電気代リセット

電気代リセット

電気代をリセットします

リセットする

←

→ 24ページ

■ 学習エリアリセット

学習エリアリセット

ムーブアイが学習した生活エリアをリセットします

リセットする

←

→ 38,47ページ

■ リモコン初期化

リモコン初期化

リモコンを購入時の状態に戻します。処理後は本体が停止します

初期化する

←

ご使用の前に

まずは使ってみる

こまかく設定する

詳しく知りたい

きれいに保ちたい

困ったときには



# 詳しく知りたい

## 運転・機能

## 解説

### 自動運転

→ 12ページ

運転開始から約3分間お部屋の温度と外気温を測定して、「冷房」と「暖房」の運転モードを自動で判定します。判定中は上下風向フラップが水平になります。判定後は途中で「冷房」「暖房」の切替えはしません。

#### <運転モードの自動判定について>

- ①室温が23℃以上で外気温が22℃以上の場合  
自動で「冷房」運転を行います。
- ②室温が25℃以下で外気温が18℃以下の場合  
自動で「暖房」運転を行います。
- ③それ以外の温度帯の場合
  - ・ 前回、「冷房」の場合…「冷房」運転
  - ・ 前回、「暖房」の場合…「暖房」運転
  - ・ 前回、「除湿」の場合…「冷房」運転
  - ・ 前回、「送風」「ランドリー」の場合は以下の条件で判定します。

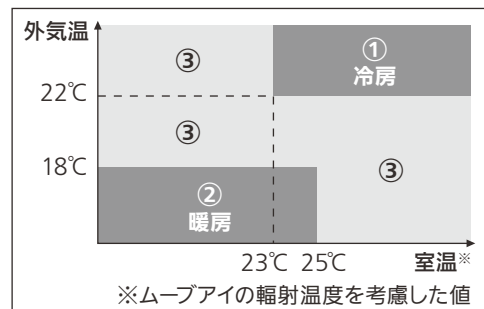

※ムーブアイの輻射温度を考慮した値

リモコンの設定温度が室温よりも低い場合……「冷房」運転  
 リモコンの設定温度が室温よりも高い場合……「暖房」運転

- 「冷房」「暖房」「除湿」運転が終了して2時間以内に自動運転を行うと、自動判定(約3分間)を省いて運転が始まります。その場合の運転モードは上記③に従います。
- 「ランドリー」運転が終了して2時間以内に「自動運転」を行った場合の運転モードは → 42ページ

#### <運転モードの確認方法について>

- ・ 運転開始から約3分以上たったあとに確認してください。
- ・ リモコンのメニューから「おしらせ」をタッチすると、デカ文字画面では「自動運転」から「自動運転(冷)」または「自動運転(暖)」の表示に変わり、ホーム画面では「自動」から「自動(冷)」または「自動(暖)」の表示に変わります。
- ・ 設定温度を変更した場合など、リモコンから信号を送信すると、運転ランプの色が約1秒間変わります。(冷房時:青 暖房時:オレンジ)



<デカ文字画面の表示例> <ホーム画面の表示例>

#### <体感冷房・体感暖房運転について>

「体感」を「入」にすると、ムーブアイが左右に動作し、室温だけでなく床や壁などの温度、人の位置や動きを考慮した運転を行います。「室温確認」でリモコンに表示される温度は体感温度、リモコンのホーム画面に表示される温度は設定体感温度になります。

#### <マニュアル冷房・マニュアル暖房について>

「体感」を「切」にすると、ムーブアイは動作せず、室温だけを目安に運転します。冷房運転時にしつどの調節はできません。

#### <さらっと除湿冷房について> (MSZ-ZXV9016Sを除く)

体感冷房時は冷房運転と除湿運転を自動で切り替えます。設定した温度に近づくまでは冷房運転でお部屋の温度を下げ、設定温度に近づいたときは除湿運転に切り替えてしつどを下げる運転を行います。室温が上昇したときは、再び冷房運転に戻ります。

- ・ 冷房除湿切替で、さらっと除湿冷房での冷房運転から除湿運転への切替えの頻度を設定することができます。 → 35ページ
- ・ ハイブリッド冷房運転時は除湿運転には切り替わりません。

#### <設定温度について>

設定する温度は0.5℃ずつ変えられます。(設定できる範囲は16～31℃です)

- ・ 設定温度を16℃または31℃にすると、「ピピッ」と音がします。

#### <しつどについて> (MSZ-ZXV9016Sを除く)

冷房運転時、設定するしつどは10%ずつ変えられます。(設定できる範囲は40～70%です)

- ・ 設定しつどを40%または70%にすると、「ピピッ」と音がします。

### 冷房

(推奨温度 28℃)  
(推奨しつど 60%)

→ 12ページ

### 暖房

(推奨温度 20℃)

→ 12ページ

ご使用の前に

まずは使ってみる

こまかく設定する

詳しく知りたい

きれいに保ちたい

困ったときには



**冷房**

(推奨温度 28℃)  
(推奨しつど 60%)

→ 12ページ

**暖房**

(推奨温度 20℃)

→ 12ページ

<霜取り運転について>

外気温度が低く、しつどが高いと、暖房運転時に室外機に霜が付くことがあり、エアコンが自動で霜を溶かす運転を約30分～90分間に1回程度行います。霜を溶かす間は、上下風向フラップは水平になり、風が止まります。(最大10分間)

溶かした霜は室外機下面の排水口から排水します。

霜取り運転中の室内温度低下を抑えるため、霜取り運転を行う直前に強めの暖房を行い(プレヒート)、お部屋の温度を上げることがあります。(室温キープシステム)

また、霜取り運転終了後、すばやく吹出温度を高めるために、上の上下風向フラップが水平向き、下の上下風向フラップが下向き状態になることがあります。(急速Wヒート)

<運転例>

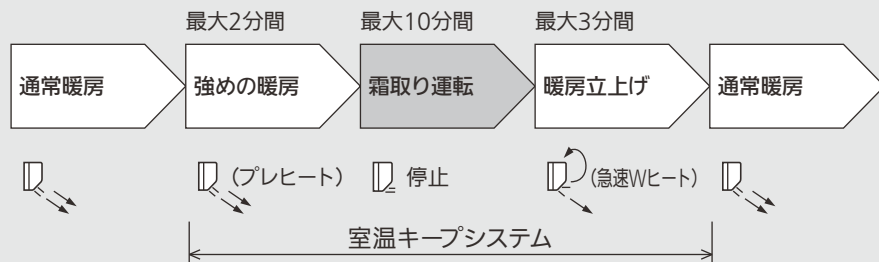

- 暖房運転時、室温(体感温度)が設定温度に近づくと、お部屋の暖め過ぎを防ぐため自動的に上下風向フラップを水平にし、風を弱める運転をします。
- 外気温度によっては、お部屋が暖まるまで、冷えるまで時間がかかる場合があります。
- 暖房運転の開始時に暖かい風を出す準備をしている間は上下風向フラップが水平になり、風が出ないことがあります。(約3分間)
- 暖房運転開始時に吹出温度を早く高めるため、上の上下風向フラップが水平向き、下の上下風向フラップが下向き状態になることがあります。(急速Wヒート)



除湿運転は、機種によって「再熱除湿方式」と「3モード除湿方式」があります。

<再熱除湿方式について> (MSZ-ZXV9016Sを除く)

**除湿運転は、お部屋の温度低下を抑えた除湿を行います。**

設定するしつどは10%ずつ変えられます。(設定できる範囲は40～70%です)

<3モード除湿方式について> (MSZ-ZXV9016S)

**除湿運転は弱冷房方式で、お部屋の温度はやや下がります。**

設定する除湿の強さは3段階の中から選べます。(3モード除湿)

**弱**…除湿能力を弱めた運転をします。(運転開始時より約1℃下がります)

**標準**…お部屋の温度低下を抑えながら、湿気を取り除く運転をします。(運転開始時より約2℃下がります)

**強**…除湿能力を強めた運転をします。(運転開始時より約3℃下がります)

- 除湿運転開始時、室温を正しく検知するため送風運転を約3分間行います。
- 除湿運転のときは、温度を設定することはできません。
- お部屋の湿気が多いときや外気温度によっては、設定したしつどにならない場合があります。
- 外気温度によっては、お部屋の温度が下がることがあります。
- 消費電力はお部屋の温度やしつどの条件で異なります。
- しつど(除湿の強さ)を40%または70%(弱または強)にすると、“ピピッ”と音がします。

**除湿**

(推奨しつど 60%)

→ 12ページ

ご使用の前に

まずは使ってみる

こまかく設定する

詳しく知りたい

きれいに保ちたい

困ったときには

# 詳しく知りたい(つづき)

ご使用の前に

まずは使ってみる

こまかく設定する

詳しく知りたい

きれいに保ちたい

困ったときには

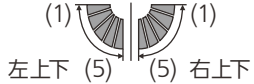
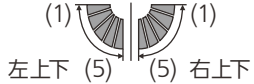
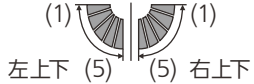
運転・機能	解説									
<p><b>送風</b> → 12ページ</p>	<ul style="list-style-type: none"> <li>送風運転のときは、温度・しつど（除湿の強さ）を設定することはできません。</li> <li>送風運転では風向自動（風あて・あてよけ・風よけ・ムラなし）を選択することはできません。</li> <li>送風運転のときは、「デカ文字画面」ではなく「ホーム画面」で表示されます。</li> </ul>									
<p><b>風あて</b> → 18ページ</p>	<ul style="list-style-type: none"> <li>2つの離れたエリアにいる人の体感温度に差があるときは、上下風向フラップを自動で調整して風速を変えることにより、個別の体感温度コントロールを行います。</li> <li>前後に隣接したエリアに人がいるときや3か所以上のエリアに人がいるときは、個別の体感温度コントロールを行いません。</li> <li>冷房運転では頭上、暖房運転では足元に向ける風向になり、直接体にあたらないことがあります。</li> </ul> <p>&lt;日射熱ガード冷房・冷氣カット暖房について&gt;</p> <ul style="list-style-type: none"> <li>冷房運転時、窓からの日射熱をムーブアイが検知した場合、スイング運転で全身を涼しくする「日射熱ガード冷房」を行います。</li> <li>暖房運転時、窓からの冷気の影響を受ける人をムーブアイが検知した場合、「冷氣カット暖房」を行います。</li> <li>次のようなときは「日射熱ガード冷房」や「冷氣カット暖房」を行わないことがあります。             <ul style="list-style-type: none"> <li>複数の人を検知しているとき</li> <li>窓や人と、室内機との距離が遠いとき</li> <li>ムーブアイが人や窓を検知できないとき → 47ページ</li> </ul> </li> <li>窓が開いているときなど、お部屋の環境によっては冷気をカットできない場合があります。</li> </ul>									
<p><b>あてよけ</b> → 18ページ</p>	<ul style="list-style-type: none"> <li>人の体感温度を見ながら、自動で「風あて」と「風よけ」を切り替えます。例えば暖房時に寒く感じている人を見つけると「風あて」を行い、暖まると「風よけ」に変わります。</li> <li>冷房運転中に窓からの日射熱によって人の体感温度が上がった場合や、暖房運転中に窓からの冷気によって人の体感温度が下がった場合などは、「風あて」に移行します。</li> </ul>									
<p><b>風よけ</b> → 18ページ</p>	<ul style="list-style-type: none"> <li>「風よけ」を設定しても風あたりが気になるときは、「上下風向」「左右風向」で風向をお好みに調節してください。 → 19、20ページ</li> </ul>									
<p><b>ムラなし</b> → 18ページ</p>	<ul style="list-style-type: none"> <li>ムーブアイがお部屋の中で人のいることが多い生活エリアを学習しています。（学習エリア）学習エリアの温度ムラを抑える気流で運転します。 → 47ページ</li> <li>ムーブアイの検知した床面と天井面の温度差が大きいときは上下風向フラップを水平向きにして空気を循環させることがあります。</li> </ul>									
<p><b>左右風向 上下風向</b> → 19、20ページ</p>	<p>&lt;上下風向フラップのスイング範囲について&gt;</p> <table border="1" data-bbox="475 1644 1497 1989"> <thead> <tr> <th>風速</th> <th>冷房・除湿・送風</th> <th>暖房</th> </tr> </thead> <tbody> <tr> <td>ロング以外設定時</td> <td>  </td> <td>  </td> </tr> <tr> <td>ロング設定時</td> <td>  </td> <td>  </td> </tr> </tbody> </table> <ul style="list-style-type: none"> <li>運転中に上下・左右風向フラップを手で動かして、風向の調節をしないでください。故障の原因になります。</li> <li>冷房・除湿・送風運転時に横方向に風を送りたい場合はスイングを選択してください。</li> </ul>	風速	冷房・除湿・送風	暖房	ロング以外設定時			ロング設定時		
風速	冷房・除湿・送風	暖房								
ロング以外設定時										
ロング設定時										

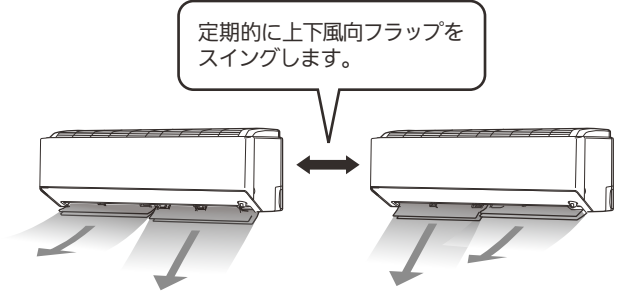
運転・機能	解説
<p><b>自然風</b> → 22ページ</p>	<ul style="list-style-type: none"> <li>● 自然のリズムで風の強さが変化します。</li> <li>● 左と右の上下風向が自動になり、交互にスイングして自然のリズムで全身に風を送ります。座ったり、横になったりすると、下吹きになることがあります。</li> <li>● お部屋に複数の方がいるときは、左右風向をスイングしながら、両端の方の位置で上下風向をスイングします。</li> </ul> <div style="text-align: center;"> <p>定期的には上下風向フラップをスイングします。</p>  </div>
<p><b>10℃キープ暖房</b> → 27ページ</p>	<p><b>設定温度を10℃で暖房運転を行い、室温の下がり過ぎを抑えます。</b></p> <ul style="list-style-type: none"> <li>● 運転を停止したり、設定温度や運転モードを変更した場合は、10℃キープ暖房運転は解除されます。スマートオフ・スマートセーブ・ハイブリッド節電・ハイパワー運転(暖房時)・快眠運転と同時に設定できません。</li> </ul>
<p><b>除菌・脱臭 美肌(保湿) (ピュアミスト)</b> → 23ページ</p>	<p><b>電気を帯びた水の微粒子ピュアミストが、お肌のうるおいを保ちます<sup>※1</sup>。 またお部屋の二オイを軽減<sup>※2</sup>し、ウイルス<sup>※3</sup>・菌<sup>※4</sup>の活動を抑制します。</b></p> <p>※1：美肌効果は、環境(温度・湿度・使用時間)、個人によって異なります。お部屋の湿度を上げる機能ではありません。  ※3：25m<sup>3</sup>密閉空間での152分後の試験結果。実使用空間での実証結果ではありません。  ※4：25m<sup>3</sup>密閉空間での8時間後の試験結果。実使用空間での実証結果ではありません。</p> <ul style="list-style-type: none"> <li>● ピュアミスト運転中は“シュー”、“ジリジリ”と音がすることがありますが、故障ではありません。</li> <li>● ピュアミストが発生する室内条件は室温約18～30℃かつ、しつど35～90%のときです。</li> </ul> <p>※1：当社環境試験室(8畳)において、室温23℃湿度40%、東北大学大学院医学系研究科 皮膚科学講座 菊地克子先生監修の下、送風運転時の風をあてた場合、風をよけてピュアミストを発生させた場合を比較。運転30分後の前腕部水分量変化率。20～40代の女性14名の平均値。</p> <p>※2：当社環境試験室(14畳)でエアコンの前方4mにタバコの二オイをしみ込ませた布片を設置。臭気判定士の監修下、6段階臭気強度表示法で評価。自然減衰と比較して120分後に臭気強度1ランクダウン(約90%低減に相当)を確認。タバコの有害物質(一酸化炭素など)は除去できません。常時発生し続ける二オイ成分(ペット臭など)をすべて除去できるわけではありません。脱臭効果は、周囲環境(温度・湿度)、運転時間、臭気、繊維の種類などによって異なります。</p> <p>※3：試験機関：独立行政法人国立病院機構 仙台医療センター 臨床研究部ウイルスセンター 試験方法：25m<sup>3</sup>の密閉空間にウイルスを噴霧し、そこに「ピュアミスト」を放出。一定時間後に試験空間内の空気を回収し、その中にいるウイルスをプラーク法で測定。試験番号：仙医ウ26-004号 対象：浮遊したウイルス 試験結果：152分後のウイルス回収率は、「ピュアミスト」を放出しない場合に比べ、99%以上低減、1種類のウイルスにて試験を実施。</p> <p>※4：試験機関：一般財団法人 日本食品分析センター 試験方法：25m<sup>3</sup>の密閉空間に菌を噴霧し、エアコン稼働しながら「ピュアミスト」を放出。一定時間後に試験空間内の空気を回収し、空間中の浮遊菌数を測定。試験番号：14119801号 対象：浮遊した菌 試験結果：8時間後の浮遊菌回収率は「ピュアミスト」を放出しない場合に比べ、99%以上低減、1種類の菌にて試験を実施。</p>

ご使用の前に

まずは使ってみる

こまかく設定する

詳しく知りたい

きれいに保ちたい

困ったときには

# 詳しく知りたい(つづき)

運転・機能

解説

ご使用の前に

まずは使ってみる

こまかく設定する

詳しく知りたい

きれいに保ちたい

困ったときには

おやすみ中の冷やし過ぎ、暖め過ぎを防ぎます。

<快眠について(冷房・暖房・ハイブリッド暖房・除湿運転の場合)>

約30分間は快眠運転設定前の設定温度やしつど(除湿の強さ)で運転を続けます。

約30分後に快眠運転時の設定温度やしつど(除湿の強さ)に切り替わります。

冷房・暖房・除湿運転では、お好みの風向を設定できます。ハイブリッド暖房運転では、風あての風向になります。

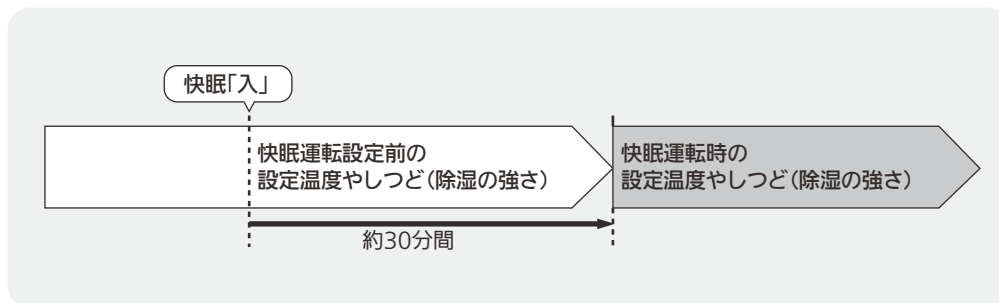

## 快眠

→ 23ページ

<快眠について(ハイブリッド冷房運転の場合)>

時間に応じて設定温度を変更する運転を行います。快眠設定にして約10分後から約2時間、設定温度を0.5℃下げて眠りやすい環境にします。次に元の設定温度に戻し、さらに約40分後から、快眠運転時の設定温度へ徐々に変化する運転を行います。風向は水平吹きになります。

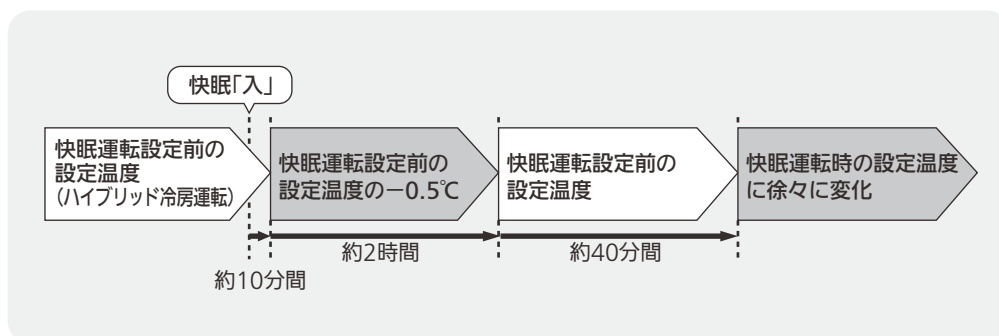

気づかなかった運転のムダやもっと快適な設定を、エアコンからお知らせします。

既におすすめの設定で運転しているときやお知らせがないときは、ナビランプは点灯しません。お知らせナビに従っておすすめの設定を行うことでお知らせが減り、点灯回数が少なくなることがあります。

<お知らせの例>

## お知らせナビ

→ 24ページ

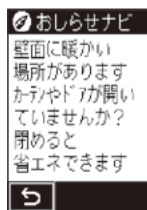

カーテンやドアを閉めることで、よりムダのない運転になることをお知らせします。

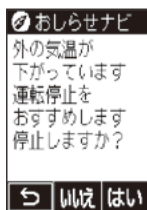

より快適でムダのない運転になる、おすすめの設定をお知らせします。

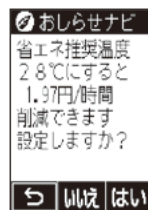

電気代を抑える運転になる、おすすめの設定をお知らせします。

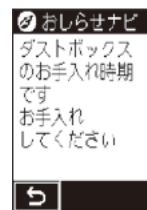

ダストボックスのお手入れ時期をお知らせします。



<ハイパワー運転について>

- 冷房運転時は、設定温度を約3℃低めにしてハイパワー運転します。
- 暖房運転時は、約15分間フルパワーで運転し、吹出温度を高めます。その後、設定温度を約3℃高めに設定してハイパワー運転します。
- ハイパワー運転は、設定後約1時間で自動的に解除されます。

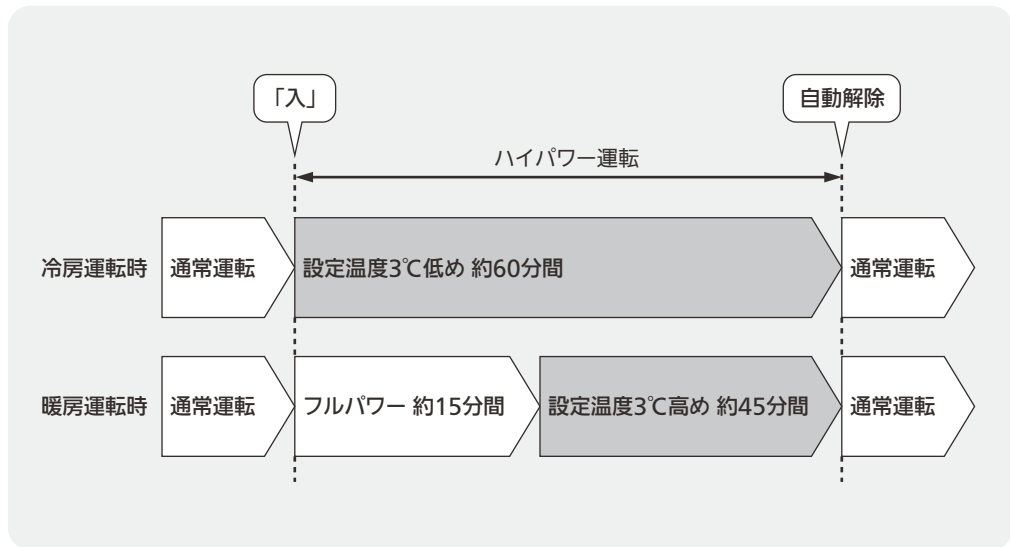

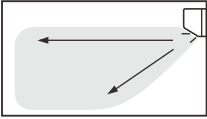
- ハイパワー運転中、「室温確認」でリモコンに表示される温度は、リモコンで設定した温度よりも暖房運転時は約3℃高く、冷房運転時は約3℃低く表示されることがあります。
- 冷房運転時にハイパワー運転を「入」に設定しているときは、冷房運転開始時につつまこむようにすばやく冷やすため、上の上下風向フラップが水平向き、下の上下風向フラップが下向きの状態の風向になることがあります。
 
- 最大能力で運転しているときにハイパワー運転を設定しても、お部屋の冷え・暖まりがすぐに変わらない場合があります。
- ハイパワー運転を「入」に設定後、次の操作をするとハイパワー運転は解除されます。
 

● 「風あて」以外の風向自動を設定	● 左右風向を変更	● 上下風向を変更
● 風速を変更	● 「自然風」を「入」	● 「美肌(保湿)」を「入」
● 「快眠」を「入」	● 「節電」を「入」	● 「10℃キープ暖房」を「入」
- ハイパワー運転が終了または解除されると、風速はハイパワー運転前に戻ります。
- 冷房運転で「体感」を「入」にしているときは、ハイパワー運転に設定してもすぐに切り替わらない場合があります。このときは約3分後にハイパワー運転に切り替わり、冷風が出ます。

ハイパワー運転

→ 22ページ

ご使用の前に

まずは使ってみる

こまかく設定する

詳しく知りたい

きれいに保ちたい

困ったときには

# 詳しく知りたい(つづき)

## 運転・機能

## 解説

### ハイブリッド 節電

→ 21ページ

#### <ハイブリッド冷房>

気流制御により風だけでも快適なときは、自動で冷房運転から風だけの送風運転に切り替えます。運転が切り替わるときには運転モードランプが点灯します。

送風運転→冷房運転:青 冷房運転→送風運転:白

送風運転時は体感温度によって自動で風速が切り替わります。

#### <ハイブリッド暖房>

お部屋の上下で温度ムラが発生したときは、自動でサーキュレーター運転に切り替えます。ムーブアイが検知した天井面と床面の温度の差が大きいときに、上下風向フラップを水平向きにして送風運転でお部屋の空気を循環します。

- 自動運転の場合は、判定された運転モード(冷房または暖房)に従います。
- 「霧ヶ峰REMOTE」や「三菱HEMS」による節電動作中は、ハイブリッド節電を行います。

運転内容	ハイブリッド冷房	ハイブリッド暖房
体感(ムーブアイ) → 32ページ	入	入
風向自動(風あて・あてよけ・風よけ・ムラなし)	風あて(涼感スイング)	風あて(下吹き)
風速 → 20、21ページ	自動※1	自動
ピークカット → 30ページ	入	入
室内機の表示の明るさ	暗め	暗め
スマートSTOP → 32ページ	スマートオフ※2	スマートオフ※2

※1 自然のリズムで風の強さが変化します。また、風あたりを強めて涼感を高める運転をしますので、風の音は大きくなります。

※2 メニューでスマートSTOPを「切」に設定しているときは、スマートオフが設定されます。スマートオフで運転を停止させたくないときは、スマートセーブを設定してください。

スマートオフ・スマートセーブ → 32ページ

#### <ランドリー運転の動作について>

洗濯物を乾かす運転を約3時間30分間行います。洗濯物はエアコンの風があたる所に干すとより効果的です。

##### ● 主に暖房シーズン

暖房運転終了後2時間以内に運転開始したとき、または2時間以上経過し、外気温20℃未満で運転したとき。

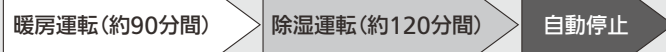

- 自動停止したあと2時間以内に「自動運転」を開始すると、運転モードは「暖房」となります。

##### ● 主に冷房シーズン

冷房・除湿運転終了後2時間以内に運転開始したとき、または2時間以上経過し、外気温20℃以上で運転したとき。



- 自動停止したあと2時間以内に「自動運転」を開始すると、運転モードは「冷房」となります。

- 左右風向・上下風向・風速を調節することができます。 → 19~21ページ

### ランドリー (MSZ-ZXV9016Sを除く)

→ 27ページ

ご使用の前に

まずは使ってみる

こまかく設定する

詳しく知りたい

きれいに保ちたい

困ったときには

人がいない状況が約3分間続くと自動的にひかえめ運転に切り替わります。(スマートセーブ・スマートオフ)

冷房時…温度が少し高めになります。

暖房時…温度が少し低めになります。

除湿時…しつどが少し高めになります。(MSZ-ZXV9016Sは、除湿の強さが少し弱めになります)

さらに約30分たつと冷暖房オフになり、約3時間で運転を停止します。(スマートオフ)

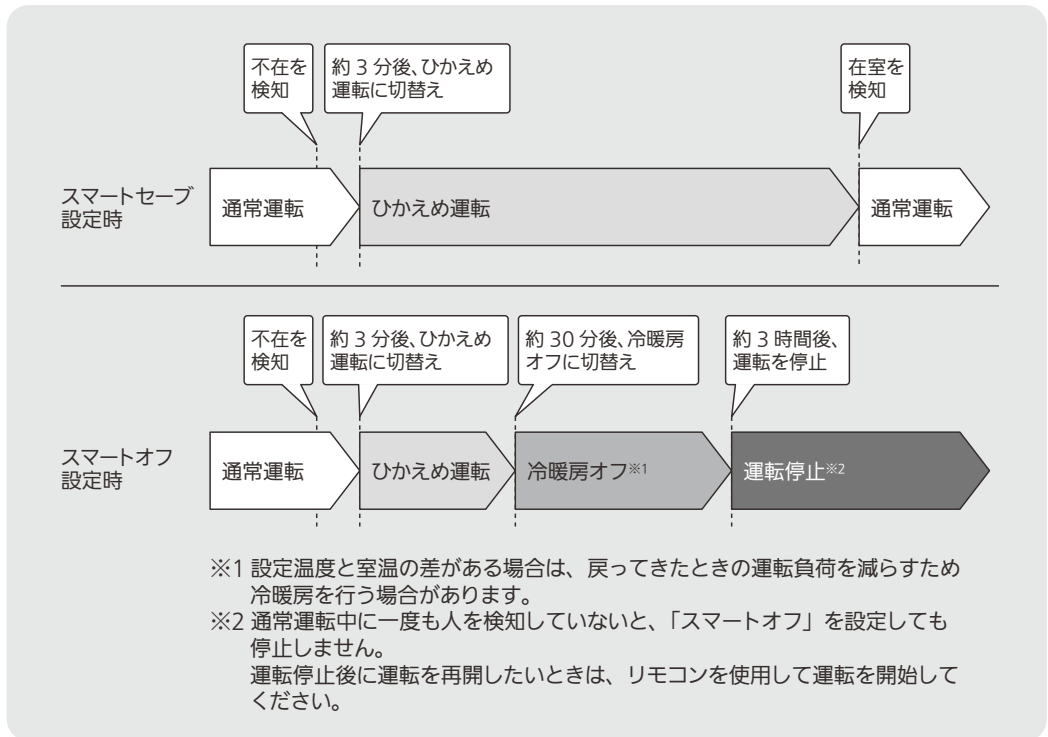

スマートSTOP  
(スマートセーブ・  
スマートオフ)

→ 32ページ

- お部屋の状況によってはムーブアイが人を検知できない場合があります。 → 47ページ
- スマートセーブ運転時は、リモコンの温度、しつど(除湿の強さ)の表示は変わりません。
- スマートオフで運転が停止した場合、リモコンの表示は運転中のままです。再び運転を開始するときは、(運転) を押してください。
- 切タイマーを予約しているときは、切タイマーを優先します。
- ランドリー(MSZ-ZXV9016Sを除く)・快眠・ハイパワー・送風・10℃キープ暖房運転時は働きません。

操作音階

→ 33ページ

- 「あり」に設定したときは、リモコンの信号を受信すると、次のように音階を変化させた音が室内機から鳴ります。
  - 運転を開始したときや、運転中に運転モードを変更したとき  
3つの連続音で運転モードをお知らせします。  
例) 冷房運転… 徐々に低い音が鳴ります。  
暖房運転… 徐々に高い音が鳴ります。
  - 設定温度やしつど(除湿の強さ)を変更したとき  
2つの連続音で設定の上げ下げをお知らせします。  
例) 設定温度を上げる… 低い音の次に高い音が鳴ります。  
設定温度を下げる… 高い音の次に低い音が鳴ります。  
※設定温度を16℃または31℃にしたり、しつど(除湿の強さ)を40%または70%(弱または強)にしたときは、「音階あり」に設定していても“ピピッ”と音がします。
- 「なし」に設定したときは、リモコンの信号を受信すると、音階を変化させない単一の音が室内機から鳴ります。音を出さないようにすることはできません。

ご使用の前に

まずは使ってみる

こまかく設定する

詳しく知りたい

きれいに保ちたい

困ったときには

# 詳しく知りたい(つづき)

## 運転・機能

## 解説

### 電気代

→ 24, 31ページ

電気代は、消費電力と設定された電気単価(電気代単価)をもとに算出しています。

- 電気代単価は電力会社の契約によって異なります。
- 電気代単価は時間帯別に設定できます。(オール電化設定時)  
時刻を合わせないと、オール電化を設定できません。  
オール電化設定の時間帯は変更できません。

オール電化	時間帯		ご購入時の設定
なし(通常)	時間帯に関係なく、一定の単価を設定		27円
あり	時間帯別に 3種類の 単価を設定	朝夜 7:00～10:00 17:00～23:00	27円
		昼 10:00～17:00	39円
		深夜 23:00～7:00	11円

- 過去1か月分の電気代は、表示している日を含めた過去30日間の累積値です。31日より前のデータは自動的に消去されます。累積値には待機電力も含まれます。
- 使用時間が短いときや送風運転などで消費電力が少ないときなどは、電気代が0.0(円)と表示されることがあります。
- 電気代の最大値は9999(円)、エコ貯金箱の最大値は999999(円)です。それ以上になっても表示は最大値のままです。
- 表示される電気代は計量法で定められた算出方法と異なるため、公的な取引に用いることはできません。

### 本体表示

→ 33ページ

「切」に設定すると「運転ランプ」が暗くなり、それ以外の室内機の表示が消灯します。表示が気になるときは「切」にしてください。

- 「切」に設定していても、次のようなときは表示が点灯します。
  - エアコンからお知らせがあるとき ..... ナビランプが点灯  
点灯させない場合(お知らせ頻度) → 33ページ
  - フィルターおそうじメカ運転中 ..... クリーンランプが点灯
  - カビクリーンシャワー中 ..... クリーンランプが点灯
  - スタート脱臭を実施していて運転中に設定を変更したとき .. クリーンランプが点灯(一定時間)

### 内部クリーン 運転

→ 32ページ

運転を開始したときは、いやなニオイを抑制する「スタート脱臭」を行います。運転を停止したときは、室内機の内部を乾かし、内部に付着しているカビ菌を除去※する「カビクリーンシャワー」を行います。

※ 試験機関：一般財団法人 北里環境科学センター 試験番号 北生発 21-0056号 黒カビを植えつけた試験片をエアコン内部に設置して、実機にて28日間冷房運転を断続的に実施。「カビクリーンシャワー」の有無によりカビ孢子数の差異を測定。99%以上の低減率を確認。

ご使用の前に

まずは使ってみる

こまかく設定する

詳しく知りたい

きれいに保ちたい

困ったときには

<内部クリーン運転について>

一度設定すると運転開始時のスタート脱臭と、運転停止時のカビクリーンシャワーを毎回自動で行います。

- ご購入時の内部クリーン運転の設定は「切」に設定されています。内部クリーン運転を設定するには [→32ページ](#)
- カビクリーンシャワー中に内部クリーン運転を停止させたいときは、リモコンの **停止** を押してください。ただし、内部クリーン運転の設定は解除されていません。
- カビクリーンシャワー中に再び運転を開始すると、カビクリーンシャワーは停止して運転を開始します。
- 運転中に、運転内容確認画面で内部クリーン運転の設定状況が確認できます。 [→27ページ](#)
- 内部クリーン運転を設定すると、スタート脱臭中(約30分間)とカビクリーンシャワー中にクリーンランプが点灯し、微量のオゾンが発生させます。

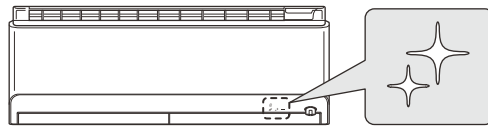

運転内容確認 2/5

冷房	体感
自然風	除菌
快眠	
内部クリーン	
◀ 前へ	次へ ▶

設定すると、表示されます。

※表示内容は一例です。

- カビクリーンシャワー中は上下風向フラップが水平になります。

<内部クリーン運転の流れ>

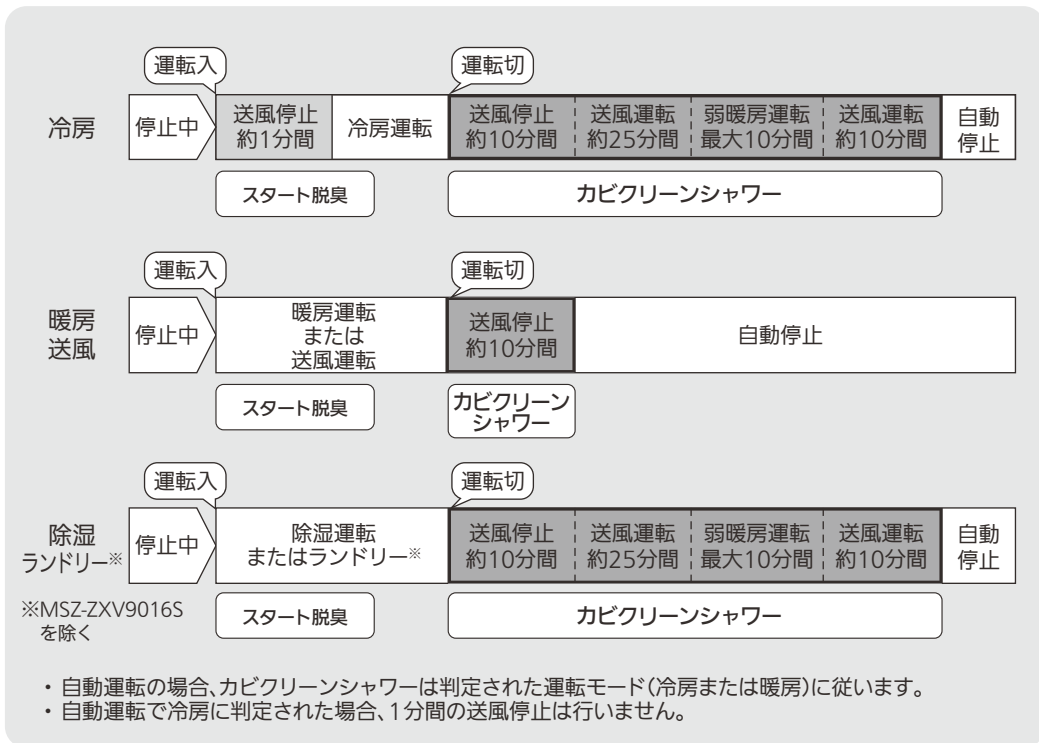

- カビクリーンシャワーはエアコン内部を乾燥させるため、最大10分間の弱暖房運転を行います。そのため、お部屋の温度が2〜3℃上がることや、お部屋のしつどが上がる場合があります。(冷房・除湿・ランドリー運転後)
- 内部クリーン運転中は“シュー”、“ジリジリ”と音がすることがありますが、故障ではありません。

お願い

- エアコン内部の汚れが気になるときは、お手入れをしてください。 [→48~53ページ](#)

内部クリーン運転

[→32ページ](#)

ご使用の前に

まずは使ってみる

こまかく設定する

詳しく知りたい

きれいに保ちたい

困ったときには



# 詳しく知りたい(つづき)

## 運転・機能

## 解説

運転停止後に、抗菌<sup>\*1</sup>・金属コートフィルターのおそうじを自動で行います。

<フィルターおそうじメカ運転について>

抗菌・金属コートフィルターを約3分間で1往復させて、フィルターのほこりをブラシで除去し、ダストボックスにためます。

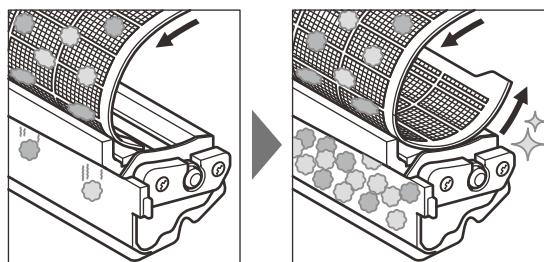

- フィルターおそうじメカ運転中は、クリーンランプが点灯します。また、この間にリモコンの **停止** を押してもフィルターおそうじメカ運転は停止しません。



<運転開始までの流れ> (冷房運転で内部クリーン運転を設定しているとき)

前回のフィルターおそうじメカ運転からのエアコンの運転積算時間が24時間<sup>\*2</sup>を超えたときは、運転停止後に自動で行います。24時間未満<sup>\*2</sup>のときは行いません。

## フィルターおそうじメカ運転

→ 25ページ

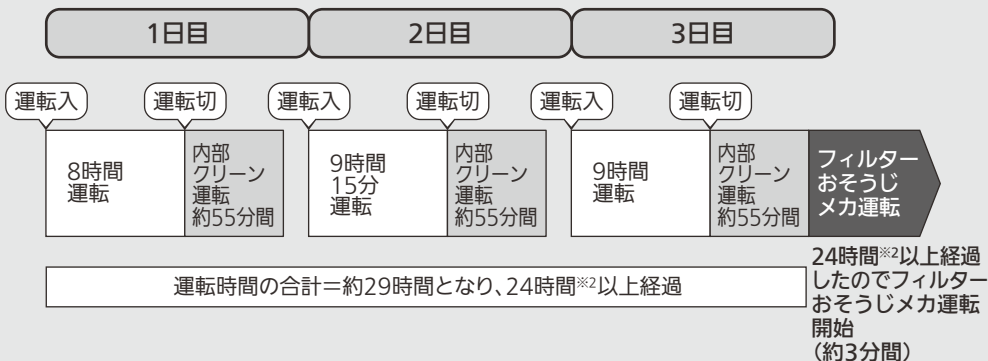

- すべての運転モードにおいて約50時間連続運転すると、自動で運転を停止してフィルターおそうじメカ運転を2回行います。(約6分間) フィルターおそうじメカ運転終了後、元の運転に戻ります。
- 内部クリーン運転を設定しているときは、カビクリーンシャワー運転後にフィルターおそうじメカ運転が始まります。
- 汚れが気になる場合や長期間ご使用にならない場合など、リモコン操作でフィルターおそうじメカ運転を手動で行うこともできます。→ 25ページ
- リモコン操作でフィルターおそうじメカ運転を連続して行おうとしたときに、“ピピピッ”と音が鳴り動かないことがあります。その場合は約30分間経過してから、再度行ってください。
- フィルターおそうじメカ運転を自動で行わないようにすることもできます。→ 59ページ
- フィルターおそうじメカ運転中は、室内機からブラシの回転する音や、抗菌・金属コートフィルターとブラシのこすれる音がします。

### お願い

- ほこりに油分や水分、タバコのヤニが含まれていると、抗菌・金属コートフィルターにほこりが残ることがあります。汚れが気になるときは、ダストボックス、抗菌・金属コートフィルターを取外してお手入れしてください。→ 50、51ページ

<sup>\*1</sup> 試験機関：一般財団法人 ボーケン品質評価機構 試験証明書 11045057-1 試験方法 抗菌試験 JIS Z 2801 「抗菌性試験」24時間後99%以上の低減率を確認。

<sup>\*2</sup> 標準は24時間ですが、エアコンの運転中に人が常に動きまわっていたり、快眠運転を30分以上したときは22時間、エアコンの運転中に人の動きが非常に少ないときは26時間に変わります。

ご使用の前に

まずは使ってみる

こまかく設定する

詳しく知りたい

きれいに保ちたい

困ったときには



# ムーブアイについて

## 特長

### 床や壁、窓、ドアの温度を見はって、冷え過ぎ暖め過ぎを防ぐ

お部屋の床や壁などの温度と室温の両方で判断し、ひかえめ運転を行います。運転するたびに、お部屋の温度変化や人の動きを検知し、正しいお部屋の形状や窓・ドアの位置を学習します。

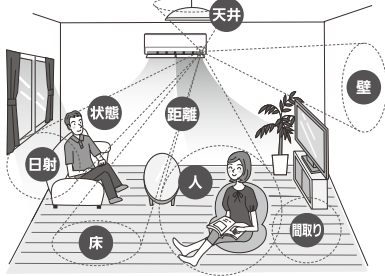

### 人の位置や動きを見はって、ひかえめ運転を行う

人がいるところを中心に空調したり、人が動く量や在・不在に応じて空調をコントロールすることで、ひかえめ運転を行います。さらに、壁・窓・ドアの温度と人からの距離を考慮してひかえめ運転を行います。

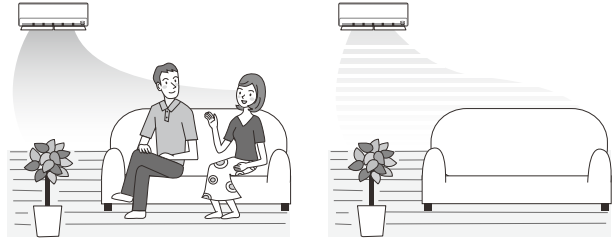

### 人の行動パターンを学習して、よくいる場所の温度ムラをなくす

人がいることが多いエリアを生活エリアとして学習します。「ムラなし」運転を選ぶと、学習エリアの温度ムラを抑える運転をします。

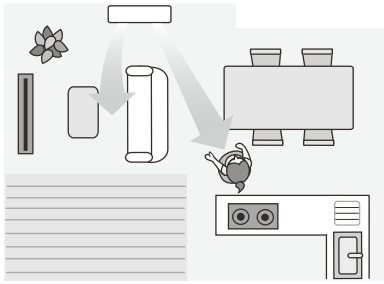

### 人の体感温度の変化に合わせて、「風あて」と「風よけ」を自動で切り替える

「あてよけ」を設定すると、例えば暖房時に寒く感じている人を見つけると「風あて」を行い、暖まると「風よけ」に変わります。

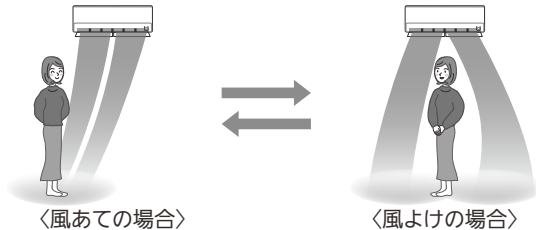

## 体感温度とは？

人が感じる暑さや寒さは、お部屋の温度やしつどだけでなく、壁や床の温度(ふく射)、風の強さ、人の活動状態などにも影響されます。それらを考慮して人が肌で感じる感覚を、温度で表したものです。

## 検知方法

- 運転を開始すると、ムーブアイが左右に回転してお部屋の温度状況を検知します。
- 次に、人が動いたことによる温度変化で、お部屋に人がいることを検知します。

※運転開始から動きがないときなどは、人を検知できないことがあります。  
 ※温度変化が小さいときは、人を検知できないことがあります。

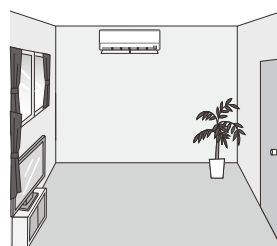

人がいないとき

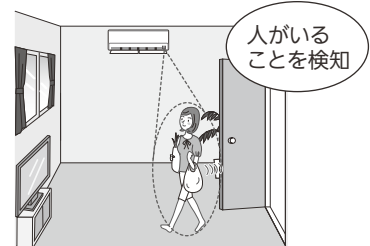

人がいるとき

## 動作範囲について

ムーブアイは通常約200°の範囲で温度を測定しますが、次のときは360°の範囲で測定します。

- ・ 運転開始時
- ・ 前回の360°測定から一定時間経過後
- ・ 霜取り運転後
- ・ ハイパワー運転を設定して約1分後
- ・ 床温度が急変したとき

次のような場所では人や窓・ドアを検知できません。

- ・ エアコンの真下
- ・ エアコンとの間に障害物(家具など)がある場所

また、次のようなときは人や窓・ドアを正しく検知できないことがあります。

- ・ 真夏の運転開始時など、床や壁、障害物(家具など)の温度が高いとき
- ・ 布団を被ったり厚着をして肌が表れていないとき
- ・ 短時間に温度が大きく変化する発熱体があるとき
- ・ 窓やドアが小さいときや遠距離にあるとき
- ・ 小さなお子さまやペットなど、熱源を感知できないとき
- ・ 暖房運転時、エアコンから出た風が直接あたる位置に障害物(家具など)があるとき

ご使用の前に

まずは使ってみる

こまかく設定する

詳しく知りたい

きれいに保ちたい

困ったときには



# 部品の取外し

- ダストボックス、アレル除菌脱臭空清フィルター、帯電マイクロフィルター (PM2.5対応※)、抗菌・金属コートフィルターをお手入れするときは、必ず①～⑤に従って取外してください。
- ③～⑤は、汚れが気になるときにお手入れしてください。

※PM2.5とは、2.5μm以下の微小粒子状物質の総称です。本エアコンで、0.3μm～2.5μmの粒子を約50%キャッチ。28m<sup>3</sup>の試験空間での60分後の効果(当社調べ)。  
換気等による屋外からの新たな粒子の侵入は想定されていません。  
0.3μm未満の微小粒子状物質は、除去未確認。また、空気中の有害物質のすべてを除去できるものではありません。

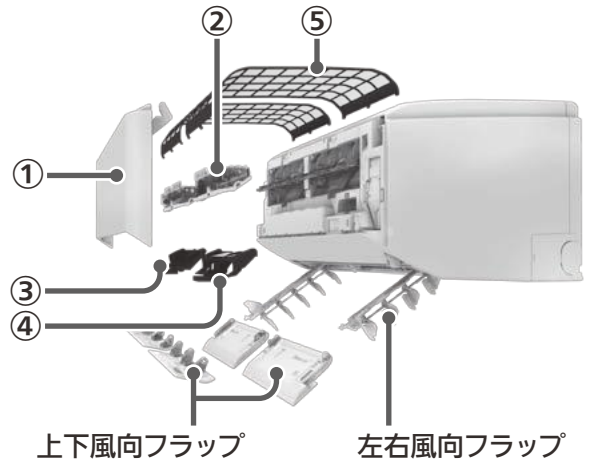

ご使用の前に

まずは使ってみる

こまかく設定する

詳しく知りたい

きれいに保ちたい

困ったときには

## ⚠ 注意



お手入れするときは、安全のために電源プラグをコンセントから抜くか、ブレーカーを切ってください。



お手入れするときは、不安定な台に乗らないでください。転倒などケガの原因になることがあります。

### ① 前面パネル

#### 1 指を掛けて、前面パネルを持ち上げる

「カクッ」と音がするまで持ち上げると、半開きで止まります。

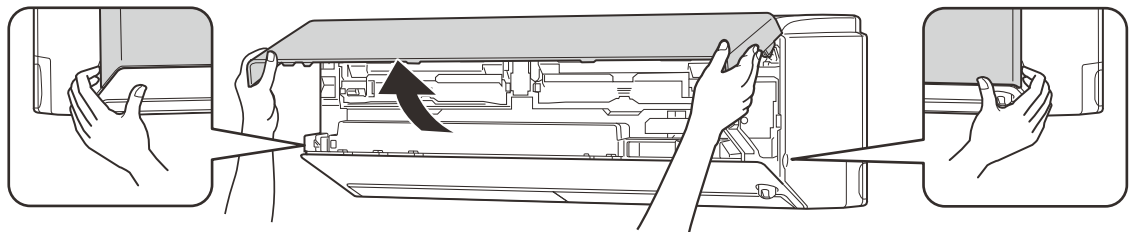

#### 2 支持部付近を持ち、さらに少し持ち上げながら手前に引き、外す

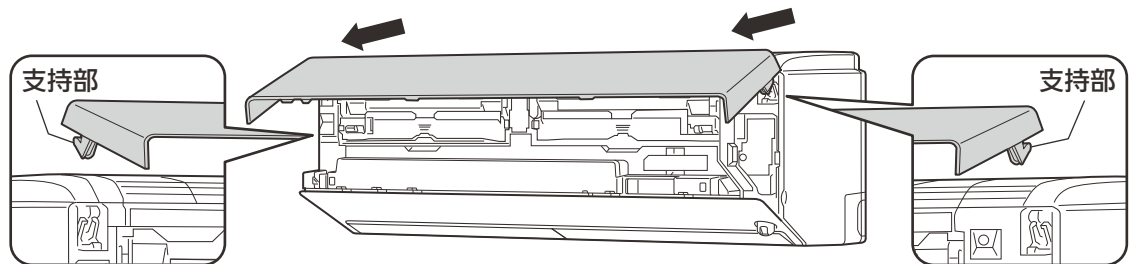

### ② ダストボックス (左右各1個)

#### 1 前面の取っ手を持って、ストッパーをスライドする

#### 2 スライドしたまま取っ手を手前に引き出し、矢印の方向に取り出す

- ダストボックスを手前に引き出すとき、無理な力を加えないでください。故障の原因になります。

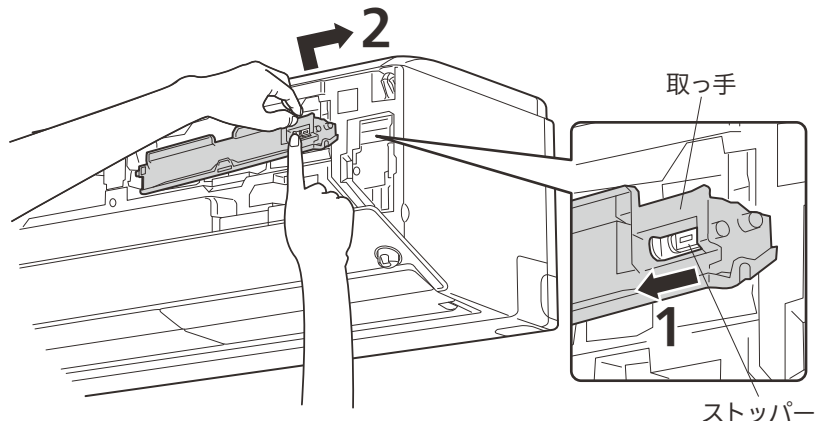

### ③アレル除菌脱臭空清フィルター(左側1個)

#### 1 手前に引き出す

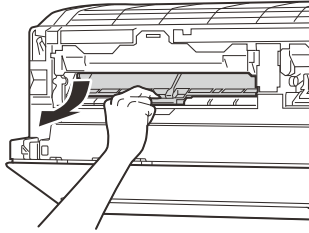
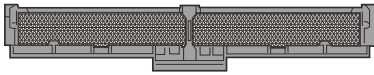

**!** 注意



アルミフィンに直接手を触れないでください。ケガの原因になることがあります。

禁止

### ④帯電マイクロフィルター(右側1個)

#### 1 手前に引き出す

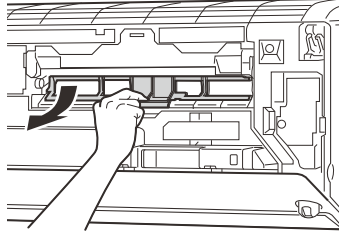
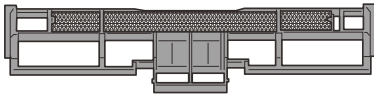

**!** 注意



アルミフィンに直接手を触れないでください。ケガの原因になることがあります。

禁止

### ⑤抗菌・金属コートフィルター(左右各1枚)

#### 1 カバーを手前に引き、開ける

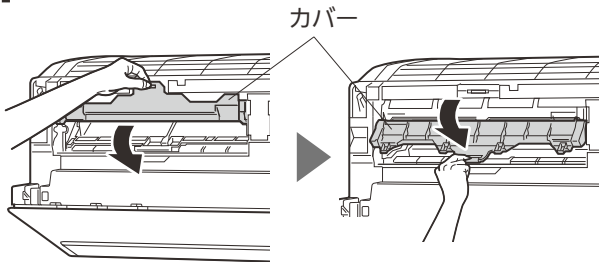

#### 2 両手でつかんで、手前に引き出す

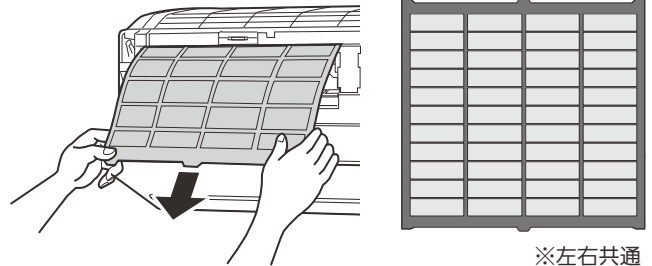

※左右共通

### 上下風向フラップ(左右各2枚)

#### 1 すべてのフラップをゆっくり下に向ける

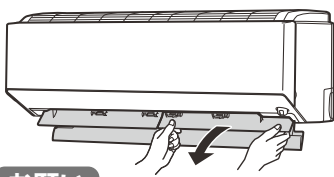

お願い

- フラップをすばやく動かさないでください。故障の原因になります。

#### 2 フラップに手を添えながら、安心ストッパーを解除する

- 手前のフラップ: 各2か所
- 奥のフラップ: 各1か所

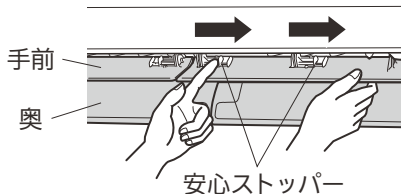

安心ストッパー

#### 3 手前のフラップから外す

- 他の3枚も同じ手順で外してください。

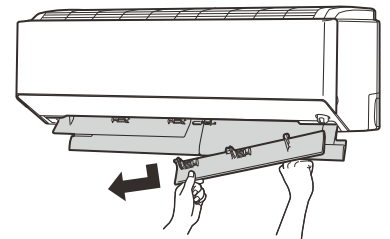

### 左右風向フラップ

#### 1 ツマミを持つ

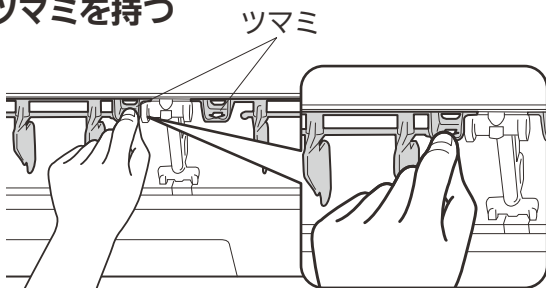

#### 2 矢印の方向に引き出す

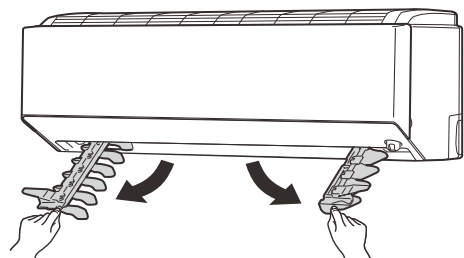

ご使用の前に

まずは使ってみる

こまかく設定する

詳しく知りたい

きれいに保ちたい

困ったときには





# 部品のお手入れ

お手入れランプ“”が点灯したり、汚れが気になったときは、ダストボックスのほこりを捨てて、必ず室内機の「おそうじリセット」スイッチを押してください。

※ほこりっぽい場所、タバコの煙の多い場所、キッチン周りなど油の多い所でご使用など、汚れが気になるときはダストボックスに加えて、抗菌・金属コートフィルターも室内機から取外してお手入れしてください。

- 運転積算時間が約1万時間経過すると、運転開始時および停止時にお手入れランプが点灯します。お客さまのご使用になる環境により、汚れの程度が異なりますので、定期的なお手入れをしていただくことをおすすめします。
- お手入れランプが点灯した状態のまま約1,500時間運転すると、ダストボックスのほこりがあふれるのを防ぐため、フィルターおそうじメカ運転が動かなくなります。

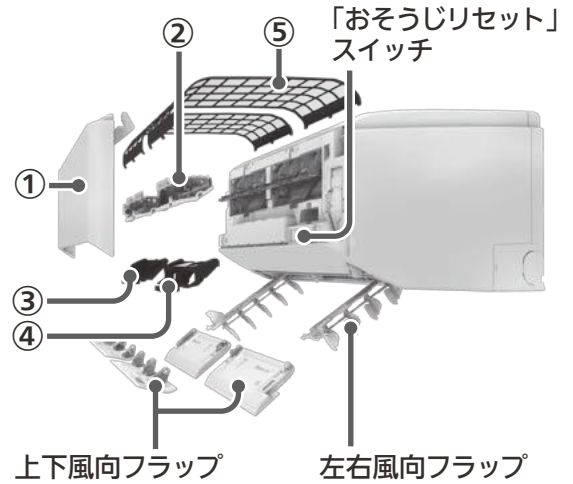

## ① 前面パネル

### 1 水洗いする

### 2 やわらかい布で拭き取り、風通しのよい日陰でよく乾かす

#### お願い

- 汚れが目立つときは、中性洗剤を溶かしたぬるま湯で洗い、よくすすいで洗剤を落としてください。
- 完全に乾いてから取付けてください。
- ガソリン・ベンジン・シンナー・磨き粉などを使用しないでください。
- たわしやスポンジの硬い面などを使用しないでください。
- 直射日光やストーブなどで乾燥させないでください。変形や変色の原因になります。

## ② ダストボックス

### 1 ダストボックスの裏面のカバーを開ける

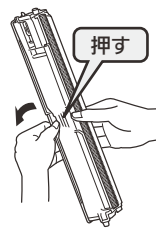

### 2 たまったほこりを捨てる

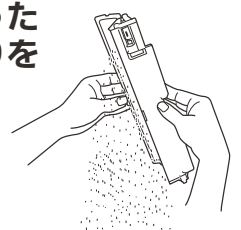

#### お願い

- ダストボックスは水洗いできます。汚れがひどいときは中性洗剤を溶かしたぬるま湯で洗い、水でよくすすいだあと、風通しのよい日陰で完全に乾かしてください。

### 3 室内機に取付けたあと、必ず「おそうじリセット」スイッチを押し、お手入れランプが消灯していることを確認してください。→53ページ

## ③ アレル除菌脱臭空清フィルター(黒)

### 1 掃除機で表側のほこりを吸い取るか、30℃～45℃のお湯に約15分間つけ置きする

- 汚れがひどいときは、中性洗剤を溶かしたぬるま湯を使ってください。

### 2 つけ置き後は、ためた水の中で上下左右に軽くゆすり、よくすすぐ

### 3 水をよく切り、風通しのよい日陰でよく乾かす

- 洗うと脱臭性能が回復します。

※置いて乾かすときは、右図のように立てかけてください。



#### お願い

- 壊れやすいため、手順1～3以外の方法では、お手入れしないでください。
- フィルターは水を含むと割れやすくなります。お手入れ時に強くふったり、バケツなどにぶつけたりしないでください。
- 枠からフィルターを外さないでください。フィルターが割れる原因になります。
- ブラシやたわしでこすらないでください。
- 漂白剤は使わないでください。
- ヘアドライヤーなどの熱風で乾かさないでください。
- 完全に乾いてから取付けてください。

### 汚れがひどく、洗ってもニオイが取れないとき

### アレル除菌脱臭空清フィルターを新しいものと交換する

※交換の目安は約10年ですが、お部屋の環境や使用時間により短くなる場合があります。

#### お願い

- 廃棄するときは、お住まいの地域のゴミ収集規則に従って処分してください。(材質：セラミックほか)

使用前の

まずは使ってみる

こまかく設定する

詳しく知りたい

きれいに保ちたい

困ったときには



#### ④ 帯電マイクロフィルター(緑)

##### 1 掃除機で表側のほこりを吸い取る

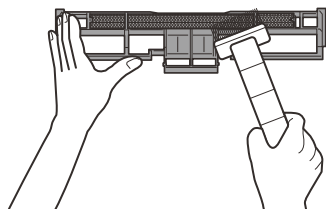

##### お願い

- 水洗いは行わないでください。
- 交換の目安は約3年ですが、お部屋の環境や使用時間により短くなることがあります。特にタバコのヤニや油の汚れが付着した場合は、交換してください。

#### ⑤ 抗菌・金属コートフィルター

##### 1 掃除機でほこりを吸い取るか、水洗いする

##### 2 水洗いした場合は、やわらかい布で水分を拭き取り、風通しのよい日陰でよく乾かす

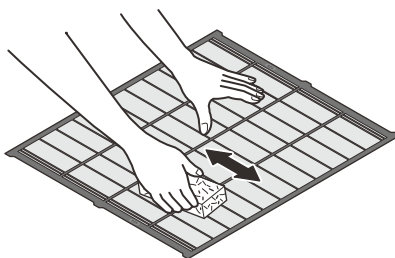

※スポンジなどで矢印方向にかたく拭き取ってください。フィルターを押さえつけて、変形させないでください。

##### お願い

- ブラシやたわしでこすらないでください。
- 抗菌・金属コートフィルターをねじらないでください。
- 汚れがひどいときは中性洗剤を溶かしたぬるま湯で洗い、水でよくすすぎ、完全に乾いてから取付けてください。
- 約50℃以上のお湯で洗わないでください。
- つけ置き洗いはしないでください。
- 直射日光やストーブなどで乾燥させないでください。変形や変色の原因になります。

#### 吹出口・上下風向フラップ・左右風向フラップ・ファン(汚れが気になったら)

##### 1 やわらかい布でから拭きや水拭きする

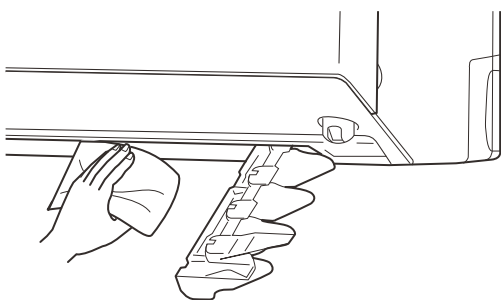

##### お願い

- ファンが停止していることを確認してください。
- 汚れが目立つときは、中性洗剤を溶かしたぬるま湯を布に含ませて拭き、洗剤が残らないように水拭きしてください。
- ガソリン・ベンジン・シンナー・磨き粉などを使用しないでください。
- たわしやスポンジの硬い面などを使用しないでください。
- 上下風向フラップは、水洗いやつけ置き洗いをしないでください。
- 直射日光やストーブなどで乾燥させないでください。変形や変色の原因になります。
- 奥にあるファンに強い力をかけないでください。割れるおそれがあります。



**注意**



アルミフィンに直接手を触れないでください。ケガの原因になることがあります。

#### 別売部品 —— お買上げの販売店でお求めください。

品名 アレル除菌脱臭  
空清フィルター  
形名 MAC-312FT  
希望小売価格 2,000円(税別)  
交換の目安 約10年

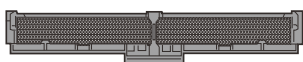

品名 帯電マイクロフィルター  
形名 MAC-226FT  
希望小売価格 2,000円(税別)  
交換の目安 約3年

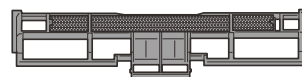

※希望小売価格は2015年12月現在の価格です。

ご使用の前に

まずは使ってみる

こまかく設定する

詳しく知りたい

きれいに保ちたい

困ったときには



# 部品の取付け

- ダストボックス、帯電マイクロフィルタ、アレル除菌脱臭空清フィルタ、抗菌・金属コートフィルタをお手入れしたあとは、必ず①～⑤に従って取付けてください。
- その他の部品をお手入れしたあとは、各部品の取付けかたに従ってください。

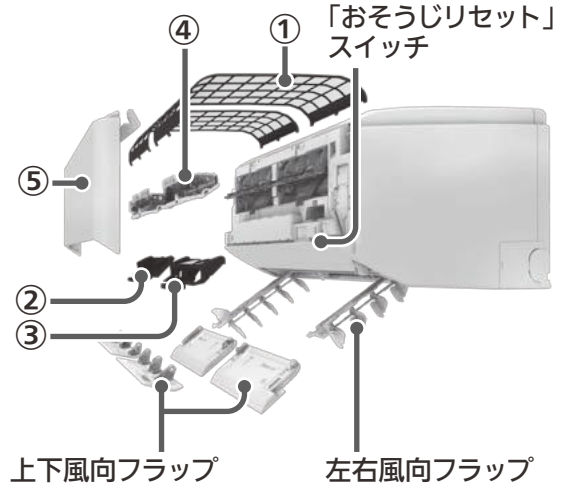

## 注意

- お手入れするときは、安全のために電源プラグをコンセントから抜くか、ブレーカーを切ってください。
- お手入れするときは、不安定な台に乗らないでください。転倒などケガの原因になることがあります。

### ① 抗菌・金属コートフィルタ(左右各1枚)

#### 1 フィルタをフィルタ差込口から挿入する

- 抗菌・金属コートフィルタを両手でまっすぐ奥まで入れないと、ダストボックスを正しく取付けることができません。故障の原因になります。

※上下の向きは関係なく差込むことができます。

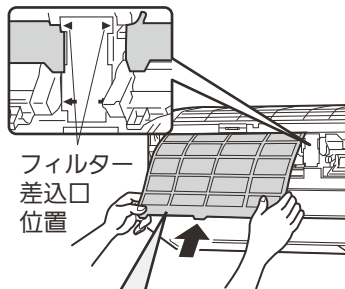

「オモテ」の刻印がある面を手前に向けてください。

#### 2 フィルタのツマミ(3か所)をカバーの奥へ押し込む

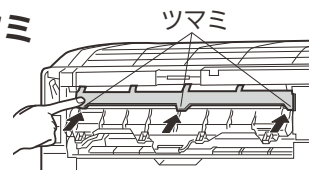

#### 3 カバーを閉じる

お願い

- カバーは正しく閉じてください。故障の原因になります。

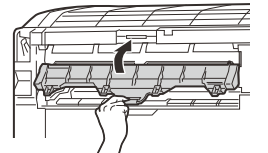

### ② アレル除菌脱臭空清フィルタ(左側1個)

#### 1 左右の溝に沿って差込む

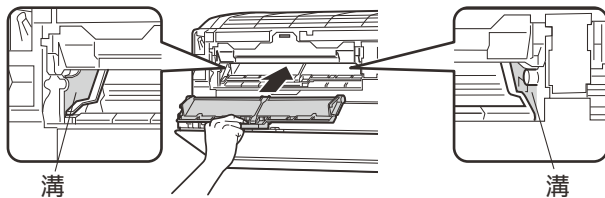

#### 2 奥に突きあてながら矢印の方向に押込む

“カチツ”と手応えがあるまで

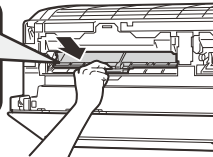

## 注意

- アルミフィンに直接手を触れないでください。ケガの原因になることがあります。

### ③ 帯電マイクロフィルタ(右側1個)

#### 1 左右の溝に沿って差込む

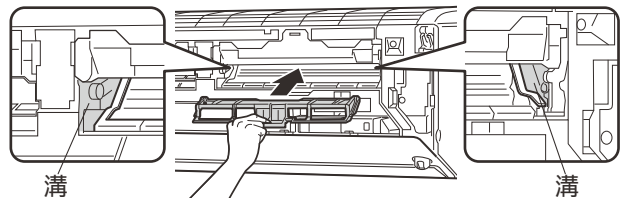

#### 2 奥に突きあてながら矢印の方向に押込む

“カクツ”と手応えがあるまで

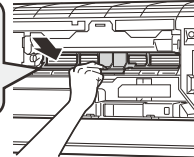

## 注意

- アルミフィンに直接手を触れないでください。ケガの原因になることがあります。

### ④ ダストボックス(左右各1個)

#### 1 突起部をダストボックス差込穴に横から差込む

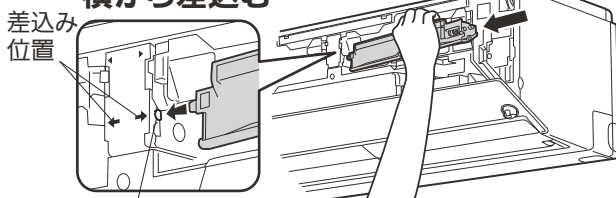

#### 2 ストッパーから“カチツ”と音がするまで、取っ手を押込む

お願い

- ストッパーは正しく取付けて、ダストボックスを固定してください。故障の原因になります。

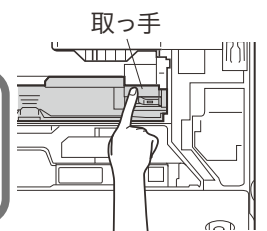

使用前の

前には

必ず

詳しく

きれいに

困った

## ⑤ 前面パネル

### 1 支持部から“カチッ”と音がするまで差込む

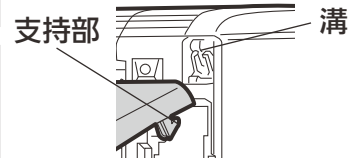
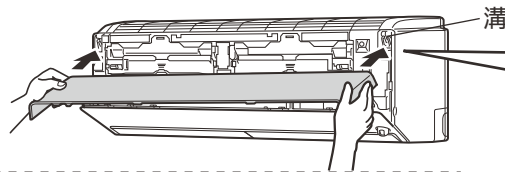

前面パネルの支持部を両手で持ち、矢印の方向から支持部が“カチッ”と音がするまで溝に差込みます。

### 2 閉じる

- 前面パネルを閉じるときはしっかり両手で持ち、ゆっくりと操作してください。

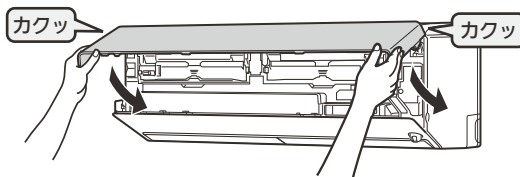

### 3 4か所を押す

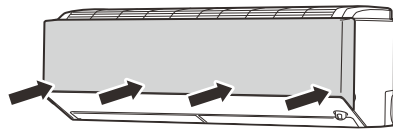

#### お願い

- 前面パネルをきちんと閉めてください。閉まっていないと、露が付くことがあります。

## 左右風向フラップ

### 1 ツマミを持って矢印の方向に押込む

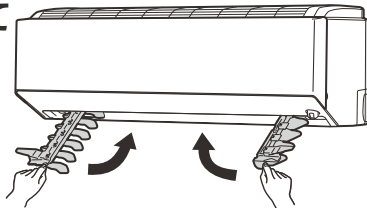

### 2 溝に合わせて“カチッ”と音がするまで差込む

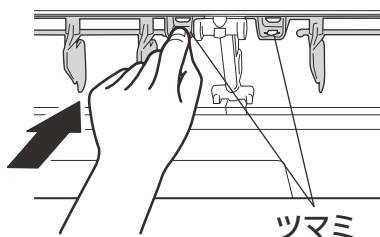

## 上下風向フラップ(左右各2枚)

### 1 矢印の方向に差込む

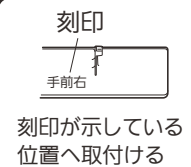
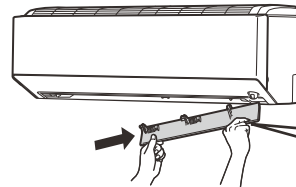

刻印が示している位置へ取付ける

### 2 安心ストッパーを差込む

- 手前のフラップ: 各2か所
- 奥のフラップ: 各1か所



#### お願い

- 安心ストッパーを正しく差込んでください。差込まれていないとすべてのランプが点滅し、運転ができません。

## 取付けが終わったら...

### 1 電源プラグを差込む

- 抗菌・金属コートフィルターが正しい位置にないときは、クリーンランプが点灯し、抗菌・金属コートフィルターの位置合わせを行います。必ずクリーンランプが消灯したあとに次の操作を行ってください。
- 上下風向フラップが自動で閉まります。

### 2 ダストボックスをお手入れしたときは、「おそうじリセット」スイッチを押す (ダストボックスをお手入れしなかったときは、「おそうじリセット」スイッチを押さないでください)

「おそうじリセット」スイッチを押すと運転積算時間をリセットします。  
フィルターおそうじメカ運転の動作確認・・・ → 46ページ

- クリーンランプが点灯し、抗菌・金属コートフィルター、ダストボックスが正しく取付けられているか確認するために、フィルターおそうじメカ運転を1回行います。
- クリーンランプが点滅するときは、ダストボックス、帯電マイクロフィルター、アレル除菌脱臭空清フィルター、抗菌・金属コートフィルターの取付け状態を確認してください。

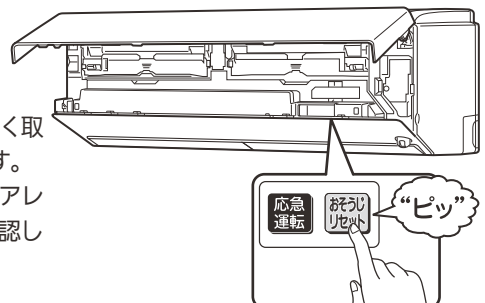

### 3 リモコンの **運転** を押して、運転する

お手入れランプが消灯していることを確認してください。

#### お願い

- エアコン運転中やおそうじメカ運転中に、フィルターカバーを開けないでください。故障の原因になります。

ご使用の前に

まずは使ってみる

こまかく設定する

詳しく知りたい

きれいに保ちたい

困ったときには



# 故障かな？と思ったら

修理を依頼される前に、次の点を確認してください。

## 故障かな？

## 原因の確認

## 対応および回答

ご使用の前に

まずは使ってみる

こまかく設定する

詳しく知りたい

きれいに保ちたい

困ったときには

運転しない/停止しない

リモコン

運転しない 本体表示が出ない	<ul style="list-style-type: none"> <li>● エアコン専用のブレーカーが切れていませんか？</li> <li>● 電源プラグが外れていませんか？</li> <li>● 本体表示が「切」になっていませんか？</li> </ul>	<ul style="list-style-type: none"> <li>▶ エアコン専用のブレーカーを「入」にしてください。</li> <li>▶ 電源プラグを差込んでください。</li> <li>▶ 設定を「入」にしてください。 → 33ページ</li> </ul>
再度、運転してもすぐに動かない	<ul style="list-style-type: none"> <li>● 「運転」と「停止」を短時間の間に繰り返し行いませんか？</li> <li>● エアコン保護のため、止まっています。約3分後に運転を開始します。</li> </ul>	▶ 故障ではありません。
室内機のクリーンランプが点灯し、動かない	● 抗菌・金属コートフィルターの位置合わせをしています。クリーンランプが消灯するまで、しばらくお待ちください。	▶ 故障ではありません。
冷房運転開始時に室内機のクリーンランプが点灯し、約1分間、風が出ない	● 内部クリーン運転が「入」になっていませんか？運転開始時に、エアコン内部の二オイを抑制するスタート脱臭運転を行うので、約1分間送風を停止します。 → 44, 45ページ	▶ 故障ではありません。
暖房運転開始時に風が出ない	● 暖かい風を出す準備をしています。(約3分間)	▶ 故障ではありません。
除湿運転中に風が弱くなる	● 室温の低下を防ぐため、室外機の運転を停止します。このとき風が弱くなります。	▶ 故障ではありません。
運転を停止しても室内機のクリーンランプが点灯し、風が止まらない	● 内部クリーン運転が「入」になっていませんか？「入」になっていると、運転停止後にカビクリーンシャワーを行います。 → 44, 45ページ	▶ <b>停止</b> を押すか、内部クリーン運転を「切」にすると停止させることができます。 → 32ページ
ムーブアイが動かない	● 体感が「切」になっていませんか？「切」になっていると、ムーブアイは動きません。 → 32ページ	▶ 体感を「入」にしてください。 → 32ページ
暖房運転中に約10分ほど運転が停止する	● 室外機の霜取り運転中ではないですか？長くて約10分間で終了します。 → 37ページ	▶ 故障ではありません。
勝手に運転が停止する	● スマートSTOP(スマートオフ)を設定していませんか？人がいない状況が約3時間続くと、運転を停止します。	▶ 設定を「切」またはスマートセーブにしてください。 → 32ページ

リモコン信号を受信しない リモコンの表示が出ない リモコンの表示がうすい	● 約30秒間何も操作しないと自動で液晶画面は消灯します。	▶ 液晶画面をタッチすると、再び点灯します。 → 7ページ
	<ul style="list-style-type: none"> <li>● 乾電池が消耗していませんか？</li> <li>● 乾電池の取付けが(+)(-)逆になっていませんか？</li> <li>● 乾電池を入れたときにリセットボタンを押し忘れていませんか？</li> </ul>	▶ 乾電池を交換してください。 ▶ 乾電池の(+)(-)を確認して正しく取付けてください。 → 9, 10ページ
	● テレビやビデオのリモコンのボタンが押されたままになっていませんか？リモコンラック(小物入れ)にリモコンを詰め過ぎていませんか？他のリモコンから信号が発信され続けていると、エアコンの信号を受信しないことがあります。	▶ ボタンが押されたまま(ひっかかっている状態など)であれば元に戻してください。
	● お部屋の温度が低いとリモコンの信号を受信しにくい場合があります。	▶ 室内機に近づいて操作すると受信しやすくなります。
	● 複数台設置の設定を変更していませんか？	▶ 再度号機を設定し直してください。 → 30ページ
	● 画面濃淡調整が「-1」「-2」になっていませんか？	▶ 設定を「+1」「+2」にしてください。 → 34ページ
リモコンにお知らせが表示されない、受信できない	● お知らせが表示される前にリモコン動かすと、お知らせを受信できないことがあります。	▶ お知らせが表示されるまで室内機にリモコンを向けたままにしてください。
運転を停止したときに「電気代を受信中」と表示される	● 運転を停止したときにリモコンに情報を表示させるため、室内機から情報を受信しています。しばらくお待ちください。	▶ 故障ではありません。
冷房運転中にしつどが表示されない	● 体感が「切」になっていませんか？	▶ 体感を「入」にすると表示されます。 → 32ページ
	● ハイブリッド節電が「入」になっていませんか？	▶ ハイブリッド節電を「切」にすると表示されます。 → 21ページ



## 故障かな？

## 原因の確認

## 対応および回答

### 冷えない／暖まらない

冷えない  
暖まらない

- 送風運転、サーキュレーターを設定していませんか？(サーキュレーターの運転モードは送風になります) →22ページ
- 温度設定や風速が適切になっていますか？  
風速が または になっていませんか？  
お部屋の冷えや暖まりが遅くなることがあります。
- 抗菌・金属コートフィルターが汚れていませんか？  
● エアコン内部のファンが汚れていませんか？
- 室内機・室外機の吹出口・吸込口がふさがっていませんか？  
● 窓やドアが開いたままになっていませんか？
- お部屋の広さや外気温度などの条件によっては、設定した温度に到達するまでに時間がかかったり、到達しないことがあります。  
● 換気扇やガスコンロを使用するお部屋では、空調負荷が大きくなり、冷えや暖まりが悪くなることがあります。
- ピークカットが「入」になっていませんか？  
最大電流値を約25%抑えた運転を行いますので、お部屋の冷えや暖まりが弱くなる場合があります。
- ハイブリッド運転になっていませんか？
- 運転モードが自動運転になっていませんか？  
ご希望の運転モードに判定されない場合があります。
- 体感冷房運転では、冷房運転と除湿運転を自動で切り替えて温度(しつど)をコントロールするため、設定温度近くでは、再熱除湿運転に切り替わり、吹き出す風が冷たくない場合があります。
- お部屋の湿気が多いときや外気温度が低いときなどは、設定したしつどにならない場合があります。

冷房運転中に  
冷たくない風が出る

設定したしつどにならない

### 冷える

冷房・除湿運転時  
冷え過ぎる

- 冷房運転時に温度、風向の設定は適切になっていますか？
- 除湿の強さが「強」になっていませんか？ (3モード除湿方式) →37ページ
- ランドリーが「入」になっていませんか？
- 外気温度が低いときは、室温が低下することがあります。

### 水漏れ／霧や湯気が出る

室内機の吹出口や吸込口  
から霧や湯気が出る

室内機から水が漏れる

室外機から水や湯気が出る

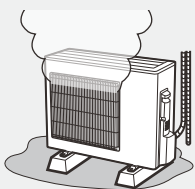

- 冷房運転時にお部屋の空気中に含まれる水分が、エアコンから吹き出す冷たい風により急速に冷やされ、霧状になることがあります。
- 暖房運転時に霜取り運転を行うことがあります。室内のしつどが高いときに霜取り運転を行うと、室内機の熱交換器に結露が生じ、その状態で暖房運転を再開すると結露水が蒸発し、吸込口から湯気が出て、白い煙に見えることがあります。
- 前面パネルがきちんと閉まっていないと、露たれの原因になります。
- 外のドレンホースが詰まったり、先端がつぶれたり、持ち上がったりしていませんか？
- 冷房運転時に、冷えた配管(接続部)や室外機下面に水滴が付き、滴下するためです。
- 暖房運転時に、室外機に付いた霜を溶かすときに、水や湯気が出るためです。湯気が白い煙に見えることがあります。 →37ページ
- 暖房運転時に、熱交換器に付いた水が滴下するためです。室外の温度・しつどによって、水の量は異なります。

ご使用の前に

まずは使ってみる

こまかく設定する

詳しく知りたい

きれいに保ちたい

困ったときは



# 故障かな？と思ったら (つづき)

修理を依頼される前に、次の点を確認してください。

## 故障かな？

## 原因の確認

## 対応および回答

故障かな？	原因の確認	対応および回答
<b>風</b> 風が右(左)に向かない 冷房・除湿運転中 上下風向が途中で変わる 調節がきかない 「風よけ」にしても、風が当たる 「風あて」「あてよけ」にしても、 風が来ない 冷房運転中 設定温度になっても風が 止まらない 暖房運転開始時や運転中 上下風向が途中で変わる 調節がきかない 風が止まる 風が強弱を繰り返す	● 据付位置の設定が間違っていないか？	▶ 据付位置を正しく設定してください。 → 11ページ
	● 上下風向フラップを下向きの状態 (3) ~ (5) にして約30分から1時間たつと、フラップから水滴が滴下するのを防ぐため、自動で風向が変わり (2) になります。                     → 38ページ	▶ 故障ではありません。
	● ムーブアイが人を検知しにくい場合があります。 → 47ページ	▶ 風向がご希望にそわないときは、上下風向・左右風向を調節することができます。 → 19, 20ページ
	● 冷房運転時、室温(体感温度)が設定温度になっても、室内機の風は止まりません。設定した風速で運転します。	▶ 故障ではありません。
	● 運転開始時に暖かい風を出す準備をしている間や自動運転の判定中は、上下風向フラップが水平になります。(約3分間) ● 室外機に付いた霜を溶かしています。(霜取り運転) → 37ページ ● 霜取り運転中は、冷たい風が出るのを防ぐため、しばらく上下風向フラップが水平になり、風が止まります。 ● 霜取り運転は最大10分間で終了します。その後、暖房運転を再開しますが、外気温度によっては、暖かい風を吹き出すための準備に、さらに数分かかることがあります。 ● 室温(体感温度)が設定温度より上がったときは、暖め過ぎを防ぐため室外機を停止します。このとき冷たい風が出るのを防ぐため、しばらく上下風向フラップが水平になり、微風運転になります。 ● 運転開始時に室外機が正常に動作するか確認するために、最大15分間風速を固定して運転する場合があります。	
● 自然風またはハイブリッド冷房が「入」になっていませんか？ → 39, 42ページ	▶ 故障ではありません。気になる場合は「切」にしてください。 → 21, 22ページ	
<b>自動清掃</b> メニューから「フィルターおそうじ」を「終了/開始」にしても、フィルターおそうじメカ運転を行わない “ピピピッ”と鳴りませんか？ 手でフィルターおそうじメカ運転を連続して行くと、約30分間動かないことがあります。	● 室内機のクリーンランプが点灯していませんか？ 内部クリーン運転を設定しているときは、カビクリーンシャワーを行い、その後フィルターおそうじメカ運転が始まります。 → 25, 44~46ページ	▶ 故障ではありません。
	● 室内機のお手入れランプが点灯していませんか？	▶ ダストボックスのほこりを捨て、室内機の「おそうじリセット」スイッチを押してください。 → 48, 50, 53ページ
	● 室内機のクリーンランプが点滅していませんか？	▶ ダストボックス、抗菌・金属コートフィルターを正しく取付け、カバーを閉じてください。 → 52ページ 再度、手でフィルターおそうじメカ運転を行って、クリーンランプが点滅したときは、「お買上げの販売店」にご連絡ください。 → 62ページ
	● “ピピピッ”と鳴りませんか？ 手でフィルターおそうじメカ運転を連続して行くと、約30分間動かないことがあります。	▶ 約30分後にもう一度手でフィルターおそうじメカ運転を行ってください。 → 25ページ
	● すべての運転モードにおいて約50時間連続運転すると、自動で運転を停止してフィルターおそうじメカ運転を2回行います。(約6分間) → 46ページ フィルターおそうじメカ運転終了後、元の運転に戻ります。	▶ 故障ではありません。
<b>汚れ</b> 室内機の周辺の天井や壁が黒く汚れる	● お部屋の環境により、空気中のちりやほこりが、エアコンによる空気循環や静電気で天井や壁などに付着するためです。	▶ エアコン周辺もこまめにお掃除することをおすすめします。また、上下風向の設定を調節し、天井にあたる風を弱めることで防げる場合があります。

ご使用の前に

まずは使ってみる

こまかく設定する

詳しく知りたい

きれいに保ちたい

困ったときには

**故障かな？**      **原因の確認**      **対応および回答**

<b>音</b>	<p>“ピシッ”、“ガチッ”という音</p>	<ul style="list-style-type: none"> <li>● 温度変化で前面パネルなどが膨張・収縮によりこすれて、音が出ることがあります。</li> <li>● 冷媒制御弁が動作する音です。(冷房・暖房・ランドリー運転時)</li> </ul>	<p>▶ 故障ではありません。</p>
	<p>水が流れる音、“プシュッ”という音</p>	<ul style="list-style-type: none"> <li>● エアコン内部を冷媒が流れているときに出る音や冷媒の流れが切り替わる時に出る音です。</li> </ul>	<p>▶ 故障ではありません。</p>
	<p>“ポコポコ”という音</p>	<ul style="list-style-type: none"> <li>● 換気扇をご使用の際、ドレンホースから室外の空気を吸い込むことがあります。このとき、ドレンホース内の水が空気と一緒に吸い上げられることで出る音です。 外の風が強いときにも音が発生する場合があります。</li> </ul>	<p>▶ お部屋の給気口を開けることで改善されることがあります。ドレンホースの先端を風があたらない方向へ向けてください。 対策として「ドレンエア逆流防止部品」(別売部品:形名MAC-852GB)も用意しています。取付けは「お買上げの販売店」にご相談ください。</p>
	<p>エアコン停止中 フィルターおそうじメカ運転中 “カサカサ”、“ソー”、“カタカタ”、“グググ”という音</p>	<ul style="list-style-type: none"> <li>● 抗菌・金属コートフィルターを清掃している音です。</li> <li>● 内部クリーン運転が「入」になっているときは、カビクリーンシャワー運転後に、フィルターおそうじメカ運転を行います。 <a href="#">→44~46ページ</a></li> </ul>	<p>▶ 音が気になるときは、フィルターおそうじメカ運転を自動で行わないようにすることができます。 <a href="#">→59ページ</a></p>
	<p>フィルターおそうじメカ運転中 “ガタッ”、“バキッ”という音、連続して“ガタガタ”という音</p>	<ul style="list-style-type: none"> <li>● 抗菌・金属コートフィルター、ダストボックスが正しく取付けられていないときに出る音です。</li> </ul>	<p>▶ 正しく取付けてください。 <a href="#">→52ページ</a></p>
	<p>“ウィンウィン” “クックッ” という音</p>	<ul style="list-style-type: none"> <li>● ムーブアイが左右に回転動作するときの音です。</li> </ul>	<p>▶ 音が気になるときは、ムーブアイ動作を「ゆっくり」に設定してください。 <a href="#">→33ページ</a></p>
<p>“シュー” “ジリジリ”という音</p>	<ul style="list-style-type: none"> <li>● 除菌・脱臭、美肌(保湿)が「入」になっていませんか? <a href="#">→39ページ</a></li> </ul>	<p>▶ 音が気になるときは、「切」にしてください。 <a href="#">→23ページ</a></p>	
<b>ニオイ</b>	<p>エアコンの風がおう</p>	<ul style="list-style-type: none"> <li>● エアコンが壁やじゅうたん、家具、衣類などにしみ込んだニオイを吸い込んで、風を吹き出すためです。</li> <li>● 長期間ご使用のエアコンは熱交換器やファンが汚れてニオイが発生する場合があります。また、新築時のお部屋などでは多少のニオイが発生する場合があります。</li> </ul>	<p>▶ エアコンの清掃および内部クリーン運転の設定をおすすめします。 <a href="#">→32,48~53ページ</a> それでも解決しないときは、専門業者による内部洗浄をおすすめします。 <a href="#">→5ページ</a></p>
		<ul style="list-style-type: none"> <li>● 除菌・脱臭、美肌(保湿)や内部クリーン運転時にオゾンがわずかに発生するため、ニオイを感じることがあります。</li> </ul>	<p>▶ 故障ではありません。</p>
<b>表示</b>	<p>室内機の表示が見えにくい</p>	<ul style="list-style-type: none"> <li>● 快眠運転中は表示が自動的に暗くなります。 <a href="#">→23ページ</a></li> <li>● ハイブリッド節電運転中は表示が暗くなります。 <a href="#">→42ページ</a></li> </ul>	<p>▶ 故障ではありません。</p>
	<p>リモコンの「室温確認」で表示された温度がお部屋の温度計と合わない リモコンの設定と合わない</p>	<ul style="list-style-type: none"> <li>● 体感が「入」のときは、体感温度が表示されています。室温とは異なるため、温度計とは合わないことがあります。 <a href="#">→25ページ</a></li> <li>● ハイパワー運転が「入」のときは冷房運転時は約3℃低め、暖房運転時は約3℃高めに表示されます。 <a href="#">→41ページ</a></li> </ul>	
<b>変色</b>	<p>熱交換器端のアルミフィンが変色して焦げたようになっている</p>	<ul style="list-style-type: none"> <li>● 熱交換器製造時点で変色したものです。(溶接の熱でアルミフィン表面の樹脂コーティングが変色します) エアコンの運転によるものではありません。また、熱交換器の性能にも影響はありません。</li> </ul>	<p>▶ 製品の使用には問題ありません。</p>
<b>その他</b>	<p>製品の外観に線やキズが見える</p>	<ul style="list-style-type: none"> <li>● プラスチックを成型するときに現われる線(ウェルドライン)が、ヒビやキズに見えることがあります。</li> </ul>	<p>▶ 製品の使用には問題ありません。</p>
	<p>リモコンの液晶画面の縁に小さな突起がある</p>	<ul style="list-style-type: none"> <li>● ホーム画面を表示したときの、ボタン位置を示す目安です。 <a href="#">→14ページ</a></li> </ul>	<p>▶ リモコン製造時の成型不良ではありません。</p>

ご使用の前に

まずは使ってみる

こまかく設定する

詳しく知りたい

きれいに保ちたい

困ったときには

# 故障かな？と思ったら（つづき）

修理を依頼される前に、次の点を確認してください。

室内機にこんな表示が出たら

故障かな？	表示内容	原因の確認	対応および回答
運転中または停止中	すべてのランプが点滅 	● 上下風向フラップの安心ストッパーが外れています。	▶ 安心ストッパーを“カチッ”と音がするまで確実に取付けてください。 → 53ページ
運転開始時または停止時	お手入れランプが点灯 	● ダストボックスのお手入れ時期が来たことをお知らせしています。	▶ ダストボックスをお手入れしてください。 → 48～53ページ
運転開始時または停止時	お手入れランプが点滅 	● フィルターおそうじメカ運転の自動運転設定を解除し、エアコンの運転積算時間が約50時間を経過すると、運転開始時と停止時に、お手入れランプが点滅します。	▶ 手動でフィルターおそうじメカ運転を行ってください。 → 25、46、59ページ
運転中または停止中	クリーンランプが点滅 	● 抗菌・金属コートフィルター、ダストボックスが正しく取付けられていないか、カバーが閉まっていません。	▶ 正しく取付けてください。→ 52ページ
運転中または停止中	クリーンランプが点灯 	● フィルターおそうじメカ運転や抗菌・金属コートフィルターの位置合わせをしています。クリーンランプが消灯するまで、しばらくお待ちください。 (最大約3分間) → 46ページ ● 内部クリーン運転で、スタート脱臭(約30分間)、カビクリーンシャワー運転(最大約55分間)を行っています。 → 44、45ページ	▶ 故障ではありません。 ▶ 内部クリーン運転を「切」にすると停止させることもできます。→ 32ページ ▶ カビクリーンシャワーを途中で停止させたい場合は、 <b>停止</b> を押してください。 → 45ページ
運転開始後すぐ	運転ランプ以外のすべてのランプが消える 	● 「本体表示」が「切」になっていませんか？	▶ 「本体表示」を「入」にしてください。 → 33ページ
運転中または停止中	ナビランプが点灯 	● エアコンからお知らせがあります。お知らせナビでお知らせを受信して、内容を確認してください。→ 24ページ	▶ 故障ではありません。
運転中または停止中	ナビランプが点灯しない 	● お知らせ頻度が「なし」になっていませんか？	▶ お知らせ頻度を「少ない」または「多い」に変更すると点灯します。→ 33ページ
運転しない	運転ランプとナビランプが点滅 	● メニューのお知らせナビでお知らせを受信して、エラーコードを確認してください。 → 24ページ	▶ 故障です。使用を中止し、必ず電源プラグを抜いてから、「お買上げの販売店」か「三菱電機修理窓口」にご連絡ください。 → 62ページ

以上のことをお調べになって、それでも不具合があるときは使用を中止し、必ず電源プラグを抜いてから、「お買上げの販売店」か「三菱電機修理窓口」にご連絡ください。→ 62ページ

ご使用の前に

まずは使ってみる

こまかく設定する

詳しく知りたい

きれいに保ちたい

困ったときには





# 知っておいていただきたいこと

## 室内機のスイッチについて

室内機のスイッチで応急運転や静音設定の設定・解除、フィルターおそうじメカ運転の自動運転設定の解除ができます。

スイッチ	操作	動作
応急運転	1回押し	応急運転の開始と停止
	長押し	静音設定と標準設定の切替え
おそうじリセット	1回押し	ダストボックスのお手入れまでの運転積算時間のリセット → 53ページ
	長押し	フィルターおそうじメカ運転の自動運転設定と解除

「応急運転」スイッチ 「おそうじリセット」スイッチ

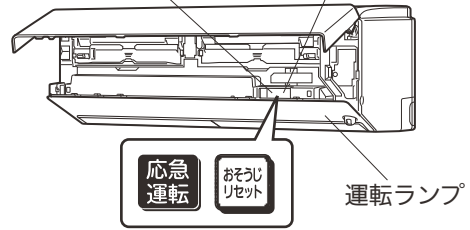

## リモコンが使えないとき (応急運転)

- リモコンが故障したり、乾電池が消耗したときには、室内機の「応急運転」スイッチで運転できます。

- 「応急運転」スイッチを押す  
押すごとに次の順で切り替わります。  
応急冷房 → 応急暖房 → 停止

※これ以外の運転はできません。  
最初の30分間は温度調節が働かず、風速<sup>弱</sup>の連続運転になります。

- リモコンのタッチ操作ができなくなった場合は、以下の操作でリモコンから運転ができます。

- 「運転」と「停止」を押したまま、リセットボタン(水色)を押す
- リセットボタン(水色)を離し、「運転」と「停止」を押したまま約5秒間待つ

### <ランプの表示>



30分後の運転内容は次のようになります。

運転内容	応急冷房	応急暖房
設定温度	24℃	24℃
風速	中	中
上下風向	自動	自動

※このモードでは「運転」で入、「停止」で切、エアコン運転中は「運転」で冷房(26℃)と暖房(21℃)を切り替えることができます。  
※元に戻すときはリセットボタンを押してください。

## 静音設定について

冷房・暖房運転時に、室内機から出る風の音が気になるときは、風量を抑えた静音設定にすることができます。風量を抑えた運転を行うため、「標準設定」よりお部屋の冷えや暖まりが遅くなる場合があります。

風速の設定が自動、<sup>弱</sup>、<sup>中</sup>、<sup>強</sup>、<sup>弱</sup>のときは、それぞれ風量を抑えた設定になります。<sup>弱</sup>の設定は変更されません。除湿・送風運転時の風速の設定は変更できません。

### 静音設定にするとき

- 電源プラグをコンセントに差込む
- 「応急運転」スイッチを「ピピッ」と鳴るまで長押しする(約5秒間)  
※運転ランプが点灯して応急冷房で運転しますが、そのまま「応急運転」スイッチを長押ししてください。「ピピッ」と鳴れば設定完了です。リモコン操作でお好みの運転を選択してください。

### 標準設定に戻すとき

- 「応急運転」スイッチを「ピッ」と鳴るまで長押しする(約5秒間)
- 「応急運転」スイッチを長押しする(約5秒間)ごとに、次の順で切り替わります。  
静音設定(ピピッ) → 標準設定(ピッ)

## フィルターおそうじメカ運転の自動運転設定の解除について

### 自動運転を解除するとき

- 運転停止中で、フィルターおそうじメカ運転が停止しているときに、「おそうじリセット」スイッチを「ピピッ」と鳴るまで長押しする(約10秒間)
- ※押すとすぐに「ピッ」と鳴りますが、そのまま長押ししてください。  
「ピピッ」と鳴れば設定完了です。

### 自動運転に戻すとき

- 運転停止中で、フィルターおそうじメカ運転が停止しているときに、「おそうじリセット」スイッチを「ピピピッ」と鳴るまで長押しする(約10秒間)
- ※押すとすぐに「ピッ」と鳴りますが、そのまま長押ししてください。  
「ピピピッ」と鳴ればフィルターおそうじメカ運転を自動で行う設定に戻ります。

「おそうじリセット」スイッチを長押しする(約10秒間)ごとに、右の順で切り替わります。

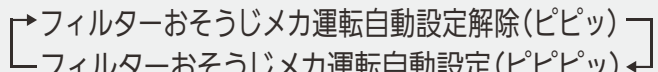

フィルターおそうじメカ運転の自動設定を解除し、エアコンの運転積算時間が約50時間を経過すると、運転開始時と停止時にお手入れランプが点滅します。お手入れランプが点滅したら、手動でフィルターおそうじメカ運転を行ってください。→ 25、46ページ

ご使用の前に

まずは使ってみる

こまかく設定する

詳しく知りたい

きれいに保ちたい

困ったときは



# 知っておいていただきたいこと (つづき)

## 長期間ご使用にならないとき

エアコンの故障を防ぎ、長くご使用いただくために次のことをしてください。

- 1 エアコン内部を清潔に保つために、夏場は、約10分間の冷房運転をしたあと、内部クリーン運転を行う。  
冬場は、約10分間の暖房運転を行う。→ 32、44、45ページ
- 2 運転を停止後、電源プラグを抜くかブレーカーを切る。
- 3 液漏れによる故障をさけるためにリモコンから乾電池を取り出す。

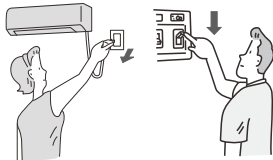

裏ボタンを下にスライドさせながら外す

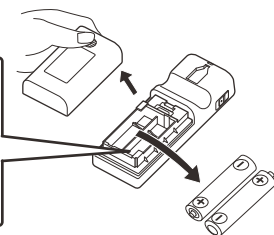

## 再度使い始めるとき

- 1 ダストボックスにたまったほこりを捨て、取付ける。
- 2 室内機・室外機の吹出口・吸込口がふさがれていないことを確認する。
- 3 アース線が外れていないことを確認する。  
室内機側に取付けてある場合もあります。



ご使用の前に

まずは使ってみる

こまかく設定する

詳しく知りたい

きれいに保ちたい

困ったときには

## 長期使用製品安全表示制度に基づく本体表示について

(本体への表示内容)

※経年劣化により危害の発生が高まるおそれがあることを注意喚起するために電気用品安全法で義務付けられた以下の表示を本体の銘板近傍に行っています。

【製造年】本体の銘板の中に西暦4桁で表示してあります。



※【設計上の標準使用期間】 10年  
設計上の標準使用期間を超えてお使いいただいた場合は、経年劣化による発火・ケガなどの事故に至るおそれがあります。

(設計上の標準使用期間とは)

※運転時間や温湿度など、以下の標準的な使用条件に基づく経年劣化に対して、製造した年から安全上支障なく使用することができる標準的な期間です。

※設計上の標準使用期間は、無償保証期間とは異なります。また、一般的な故障を保証するものでもありません。

■標準使用条件 JIS C 9921-3による

環境条件	電源電圧／周波数	製品の定格電圧による／50Hz・60Hz共通	
	室内温度	冷房 27℃(乾球温度)	暖房 20℃(乾球温度)
室内湿度	冷房 47%(湿球温度19℃)	暖房 59%(湿球温度15℃)	
室外温度	冷房 35℃(乾球温度)	暖房 7℃(乾球温度)	
室外湿度	冷房 40%(湿球温度24℃)	暖房 87%(湿球温度6℃)	
設置条件	製品の据付説明書による標準設置		
負荷条件	住宅	木造平屋、南向き和室、居間	
	部屋の広さ	製品機種能力に見合った広さの部屋(畳数)	
想定時間	1年間の使用日数	東京モデル 冷房 6月2日から9月21日までの112日間	暖房 10月28日から4月14日までの169日間
	1日の使用時間	冷房 9時間/日	暖房 7時間/日
	1年間の使用時間	冷房 1008時間/年	暖房 1183時間/年

●設置状況や環境、使用頻度が上記の条件と異なる場合、または、本来の使用目的以外でご使用された場合は、設計上の標準使用期間より短い期間で経年劣化による発火・ケガなどの事故に至るおそれがあります。

## フロンの「見える化」表示について



家庭用エアコンにはGWP(地球温暖化係数)が675のフロン類(R32)が封入されています。地球温暖化防止のため、移設・修理・廃棄などにあたってはフロン類の回収が必要です。

この表示は、家庭用エアコンに温暖化ガス(フロン類)が封入されていることを、ご認識いただくための表示です。エアコンの取外し時はフロン類の回収が必要です。〈廃棄時には家電リサイクル法の制度に基づき適正な引き渡しをしていただければ、確実にフロン類の適正処理がなされます。〉



# 問い合わせと修理を依頼される前に

修理を依頼される前にもう一度、次のことをご確認ください。



当社ホームページ「よくある質問FAQ」もご活用ください。  
<http://faq01.MitsubishiElectric.co.jp/category/show/298/>

スマートフォン※からは右記の  
二次元コードからご確認ください。



こんなときは、故障ではありません。

「故障かな?と思ったら」をもう一度確認してください。→54~58ページ

運転中に...

上下風向フラップ  
が水平になる

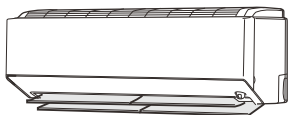

〈冷房運転〉

運転中にフラップから水滴が滴下するのを防ぐ  
ために、自動で風向が変わることがあります。

〈暖房運転〉

運転開始時、霜取り運転中、設定温度を超えた  
ときは、上下風向フラップが水平になります。

〈自動運転〉

自動運転の判定中は、上下風向フラップが水平  
になります。

→56ページ

運転を止めたのに止まらない  
クリーンランプが点灯する

内部クリーン運転を設定していませんか?

→54ページ

本体に表示が出ない

メニューの「本体表示」が「切」の設定になって  
いませんか?

→33,44ページ

ナビランプ“”が点灯しない

エアコンからのおしらせがないときは点灯しま  
せん。

→24ページ

室外機から...

水または湯気が出る

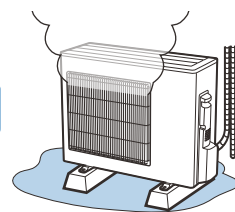

運転中は室外機から水や湯気が出るることがあり  
ます。

→55ページ

ホームページの「よくある質問動画集」からも  
確認いただけます。

●パソコンからは下記のURLをご入力ください。  
<http://www.MitsubishiElectric.co.jp/lsg/faqmovie/>

●スマートフォン※からは右記の  
二次元コードからご確認ください。



リモコン信号を受信しない

→54ページ

すべてのランプが点滅する

上下風向フラップを正しく取付けてください。

→53,58ページ

こんなときは、修理を依頼する。

● →55ページ の確認をしても室内機から水が漏れる。

● リモコンで操作できない。

(インバーター蛍光灯を点灯したとき  
液晶、プラズマテレビの電源を入れたとき)

● 電源コードが熱くなる。

(ゆるいコンセントを使っているとき)

● 運転ランプとナビランプが点滅する。

● 電源コードの一部が破れている。

● テレビやラジオにノイズが出る。

(電波の弱い地域では増幅器の取付けをおすすめします)

● 異物を入れたり、水をかけてしまった。

● ブレーカーがたびたび切れる。

修理を依頼するときは、必ずお知らせください。

- 品名 三菱ルームエアコン
- 形名 右側イラストをもとに室内機  
をご確認ください。→6ページ
- お買上げ日 年 月 日
- 故障内容(できるだけ具体的に)



形名表示

5.ご住所(付近の目印なども)

6.お名前

7.電話番号

8.訪問希望日

※リモコンが故障したり、リモコンを紛失したときは、サービス  
番号をお知らせください。

サービス番号: M21 EDP 426 (MSZ-ZXV9016Sを除く)  
M21 EDR 426 (MSZ-ZXV9016S)

ご不明な点や修理については、  
「お買上げの販売店」にご相談ください。

● 転居などで、「お買上げの販売店」にご依頼できない場合 →62ページ

※二次元コードの表示状態(紙面の汚れ、破損、照明の角度等)によっては、正確に読み取りできない可能性があります。対応機種、撮影方法等の詳細につきましては、ご利用のスマートフォンの取扱説明書をご覧ください。動画の視聴は無料ですが、通信料はお客様のご負担となりますので、ご注意ください。

ご使用の前に

まずは使ってみる

こまかく設定する

詳しく知りたい

きれいに保ちたい

困ったときは



# 保証とアフターサービス

ご使用の前に

まずは使ってみる

こまかく設定する

詳しく知りたい

きれいに保ちたい

困ったときには

## ■保証書(別添付)

- 保証書は、必ず「お買上げ日・販売店名」などの記入をお確かめのうえ、販売店からお受け取りください。内容をよくお読みのあと、大切に保存してください。

保証期間(お買上げ日より)	
5年間	冷媒回路(圧縮機、冷却器、凝縮器、本体付属配管など)
1年間	その他

## ■補修用性能部品の保有期間

- 当社は、このルームエアコンの補修用性能部品を製造打切り後10年保有しています。
- 補修用性能部品とは、その製品の機能を維持するために必要な部品です。

## ■ご不明な点や修理に関するご相談は

- 「お買上げの販売店」か下記の「三菱電機 ご相談窓口・修理窓口」にご相談ください。

## ■修理を依頼されるときは

- 「故障かな?と思ったら」→54~58ページにしたがってお調べください。
- なお、不具合があるときは、運転を停止してから、必ず電源プラグを抜くか、ブレーカーを切ってから、「お買上げの販売店」にご連絡ください。

## ●保証期間中は

修理に際しましては、保証書をご提示ください。保証書の規定にしたがって、販売店が修理させていただきます。

## ●保証期間が過ぎているときは

修理すれば使用できる場合には、ご希望により有料で修理させていただきます。点検・診断のみでも有料となることがあります。

## ●修理料金は

- 技術料+部品代(+出張料)などで構成されています。
- 技術料…故障した製品を正常に修復するための料金です。
  - 部品代…修理に使用した部品代金です。
  - 出張料…製品のある場所へ技術者を派遣する料金です。

■この製品は、日本国内用に設計されていますので、国外では使用できません。また、アフターサービスもできません。

## ご相談窓口・修理窓口のご案内(家電品)

取扱い・修理のご相談は、まず  
**お買上げの販売店へ**

- お買上げの販売店にご依頼できない場合(転居や贈答品などは)、**各窓口**へお問い合わせください。

### ■お問合せ窓口におけるお客様の個人情報の取り扱いについて

- 三菱電機株式会社は、お客様からご提供いただきました個人情報は、下記のとおり、お取り扱いします。
- 1.お問合わせ(ご依頼)いただいた修理・保守・工事および製品のお取り扱いに関連してお客様よりご提供いただいた個人情報は、本目的ならびに製品品質・サービス品質の改善、製品情報のお知らせに利用します。
  - 2.上記利用目的のために、お問合わせ(ご依頼)内容の記録を残すことがあります。
  - 3.あらかじめお客様からご了解をいただいている場合および下記の場合を除き、当社以外の第三者に個人情報を提供・開示することはありません。
    - ①上記利用目的のために、弊社グループ会社・協力会社などに業務委託する場合。
    - ②法令等の定める規定に基づく場合。
  - 4.個人情報に関するご相談は、お問合わせをいただきました窓口にご連絡ください。

## ご相談窓口 家電品の購入相談・取扱い方法

受付時間365日24時間

### ●三菱電機お客さま相談センター

フリーコール  
**0120-139-365** (無料)  
■ご相談対応 平日 9:00~19:00  
土・日・祝・弊社休日 9:00~17:00  
上記以外の時間は受付のみ可能です。  
〒154-0001 東京都世田谷区池尻 3-10-3

携帯電話・PHSの場合  
**TEL 0570-077-365** (有料)  
**FAX 0570-088-365** (有料)  
フリーコール・ナビダイヤルをご利用いただけない場合は  
TEL 03-3414-9655 FAX 03-3413-4049

## 修理窓口 家電品の修理の問合せ・修理の依頼

受付時間365日24時間

### ●三菱電機修理受付センター

フリーダイヤル  
**0120-56-8634** (無料)  
インターネット  
**www.melsc.co.jp**  
携帯電話サイト  
空メールの送り先: **fc8634@melsc.jp**  
または2次元コードからアクセス。URLをメール返信します。

携帯電話・PHSの場合  
**TEL 0570-01-8634** (有料)  
**FAX 0570-03-8634** (有料)

- 所在地、電話番号などについては変更になることがありますので、あらかじめご了承願います。
- 電話番号をお確かめのうえ、お間違えのないようにおかけください。





# さくいん

## あ

アース端子……………6  
 あてよけ……………2、16、18、38、47  
 アルミフィン……………6  
 アレル除菌脱臭空清フィルター  
 ……………49～52  
 入タイマー……………26、27  
 運転内容確認……………17、27  
 運転ボタン……………7  
 運転モード……………12、36  
 運転モード変更ボタン……………7  
 運転モードランプ……………6  
 運転ランプ……………6  
 液晶画面……………7  
 エコ貯金箱……………17、25、35、44  
 エリア確認……………17、25  
 応急運転……………6、59  
 オール電化……………29、31、44  
 おしらせ音……………29、33  
 おしらせナビ……………17、24、40  
 おしらせ頻度……………29、33  
 おそうじリセット……………6、53、59  
 お手入れランプ……………6、50、53  
 温度センサー……………6

## か

快眠……………16、23、40  
 学習エリア……………25、35、38、47  
 カスタムボタン……………29、34  
 風あて……………2、16、18、38  
 風よけ……………2、16、18、38  
 カビクリーンシャワー……………44、45  
 画面明るさ……………29、34  
 画面濃淡……………29、34  
 かんたんモード……………14、15  
 かんたんリモコン……………9  
 急速Wヒート……………37  
 切タイマー……………14、15、26  
 クリーンランプ……………6、45、46  
 抗菌・金属コートフィルター  
 ……………46、49、51、52

## さ

サーキュレーター……………16、22  
 サーミスター……………6  
 再熱除湿方式……………37  
 左右風向……………15、19、38  
 時刻合わせ……………10、28、30  
 自然風……………16、22、39  
 室温確認……………17、25  
 室温キープシステム……………37

室外機……………6  
 しつど……………7、13、36、37  
 しつどセンサー……………6  
 自動運転……………12、36  
 室内機……………6  
 霜取り運転……………37  
 上下風向……………15、19、20、38  
 初期化……………35  
 初期設定……………16、17、28、29  
 除菌・脱臭……………16、23、39  
 除湿……………12、13、37  
 除湿の強さ……………7、13、37  
 吸込口……………6  
 スイング……………20、38  
 据付位置……………11、28  
 スタート脱臭……………44、45  
 スマートオフ……………32、42、43  
 スマートセーブ……………32、42、43  
 スマートSTOP……………29、32、42、43  
 生活エリア……………35、38、47  
 設定温度……………7、36  
 節電……………16、21、42  
 前面パネル……………6、48、50、53  
 操作音階……………29、33、43  
 操作モード……………7、14、15  
 送受信部……………6、7、9  
 送風……………12、38

## た

体感……………29、32  
 体感温度……………32、36、47  
 帯電マイクロフィルター……………49、51、52  
 タイマー……………17、26、27  
 ダストボックス……………48、50、52、53  
 タッチパネル……………2、7、12  
 暖房……………12、36、37  
 停止ボタン……………7  
 停電自動復帰……………29、31  
 デカ文字画面……………7、12、13、35  
 電気代……………17、24、35、44  
 電気単価……………29、31、44  
 ドレンホース……………6、55、57

## な

内部クリーン運転……………29、32、44、45  
 ナビランプ……………6、24、40  
 日射熱ガード冷房……………18、38

## は

排水口……………6  
 ハイパワー……………16、22、41

ハイブリッド節電……………16、21、42  
 ハイブリッド暖房……………42  
 ハイブリッド冷房……………42  
 美肌(保湿)……………16、23、39  
 ピークカット……………28、30  
 ピュアミスト……………16、23、39  
 標準モード……………15  
 フィルターおそうじメカ運転  
 ……………17、25、46、59  
 風温低下防止……………29、35  
 風向……………13、15、16、19、20、38  
 風向自動……………13、18  
 風速……………13、15、16、19、20、21  
 吹出口……………6、51  
 複数台設置……………11、28、30  
 付属品……………10  
 プレヒート……………37  
 フラップ……………6、38、49、51、53  
 ホーム画面……………7、12、14、29、35  
 ホームボタン……………7、12  
 本体表示……………29、33、44

## ま

ムーブアイ……………6、29、32、47  
 ムーブアイ動作……………29、33  
 無線LANアダプター……………2、11  
 ムラなし……………16、18、38、47  
 メニュー……………12、16、17

## ら

ランドリー……………17、27、42  
 リセット……………29、35  
 リセットボタン……………10、59  
 リモコン……………7、9、10  
 リモコンホルダー……………9  
 冷気カット暖房……………2、18、38  
 冷房……………12、36、37  
 冷房除湿切替……………29、35  
 連絡先設定……………29、32  
 ロング……………21、38

## 数字

10℃キープ暖房……………17、27、39  
 3モード除湿方式……………37

ご使用の前に

まずは使ってみる

こまかく設定する

詳しく知りたい

きれいに保ちたい

困ったときには



# 仕様



特定の化学物質の含有が基準値以下であり、環境に配慮した設計をしています。

## 冷房・暖房兼用セパレート形(インバーター)

仕様		形名												
		MSZ-ZXV 2216	MSZ-ZXV 2516	MSZ-ZXV 2816	MSZ-ZXV 2816S	MSZ-ZXV 3616	MSZ-ZXV 3616S	MSZ-ZXV 4016S	MSZ-ZXV 5616S	MSZ-ZXV 6316S	MSZ-ZXV 7116S	MSZ-ZXV 8016S	MSZ-ZXV 9016S	
		-W(ウェーブホワイト)						-T(ウェーブブラウン)						
電 源		単相100V	単相100V	単相100V	単相200V	単相100V	単相200V	単相200V	単相200V	単相200V	単相200V	単相200V	単相200V	
冷 房	能 力(kW)	2.2	2.5	2.8	2.8	3.6	3.6	4.0	5.6	6.3	7.1	8.0	9.0	
	消 費 電 力(W)	440	520	540	540	820	820	960	1720	1980	2380	2890	3000	
	運 転 電 流(A)	4.68	5.53	5.74	2.87	8.70	4.35	5.10	9.14	10.53	12.65	15.35	15.95	
	運 転 音 (dB:音響パワーレベル)	室内機	58	60	62	62	63	63	65	67	69	71	72	73
		室外機	56	57	57	57	60	60	60	65	67	69	70	74
※1 面積の目安(m <sup>2</sup> )	鉄筋アパート南向洋室	15	17	19	19	25	25	28	39	43	49	55	62	
	木造南向和室	10	11	13	13	16	16	18	25	29	32	36	41	
※2 暖 房	能 力(kW)	標準	2.5	2.8	3.6	3.6	4.2	4.2	5.0	6.7	7.1	8.5	9.5	10.6
		低温	4.1	4.1	5.4	5.4	5.4	5.4	8.1	8.2	8.4	9.3	9.3	9.4
	消 費 電 力(W)	標準	465	525	670	670	910	910	970	1580	1800	2220	2640	3200
		低温	1420	1420	1890	1890	1890	1890	3100	3250	3300	3740	3740	3770
	運 転 電 流(A) (最大)	4.69 (15.0)	5.30 (15.0)	6.75 (20.0)	3.38 (13.0)	9.19 (20.0)	4.59 (13.0)	4.89 (20.0)	7.97 (20.0)	9.09 (20.0)	11.20 (20.0)	13.33 (20.0)	16.15 (20.0)	
運 転 音 (dB:音響パワーレベル)	室内機	59	59	65	65	65	65	69	71	71	72	72	73	
	室外機	55	55	58	58	58	58	63	63	67	69	72	72	
面積の目安(m <sup>2</sup> )	鉄筋アパート南向洋室	11	13	16	16	19	19	23	30	32	39	43	48	
	木造南向和室	9	10	13	13	15	15	18	24	26	31	35	39	
通年エネルギー消費効率		6.9	6.7	7.1	7.1	6.6	6.9	6.9	6.2	6.2	5.6	5.2	4.8	
JIS C 9612:2005		6.9	6.7	7.2	7.2	6.6	6.9	6.9	6.1	6.1	5.6	5.2	4.8	
区 分		A	A	A	A	C	C	C	F	F	G	G	G	
質 量 (kg)	室内機	16	16	18	18	18	18	18	18	19	19	18	19	
	室外機	28	28	34	34	34	38	38	38	39	41	41	44	
外形寸法 (mm)		高さ295×幅799×奥行375(380)												
		室内機	高さ550×幅800(+62) ×奥行285			高さ630×幅800(+62) ×奥行285			高さ714×幅800(+62)×奥行285					

- この仕様値は、JIS規格(JIS C 9612:2013)に基づいた数値です。  
※1 マニュアル冷房 室内27℃、室外35℃の温度環境で最大風量(上下風向：3番、左右風向：正面)における仕様値。  
※2 マニュアル暖房 室内20℃、室外7℃(標準)、2℃(低温)の温度環境で最大風量(上下風向：2番、左右風向：正面)における仕様値。
- 仕様値は50Hz・60Hz共通です。
- 運転停止中の消費電力は0.04Wです。  
〔日本電機工業会自主基準による待機時消費電力測定値「0.0W」を示す〕  
(タイマー設定時は0.9Wです)
- 外形寸法の室内機( )内は、据付板を付けたときの寸法です。
- 外形寸法の室外機( )内は、サービスパネルの寸法です。
- J-Moss(JIS C 0950:2008)の規定に基づき、対象となる6物質(鉛、水銀、カドミウム、六価クロム、PBB、PBDE)の含有についての情報公開をしております。  
詳しくはホームページをご覧ください。 [www.MitsubishiElectric.co.jp/jmoss](http://www.MitsubishiElectric.co.jp/jmoss)

### 愛情点検

●長年ご使用のエアコンの点検を!

●ルームエアコンの補修用性能部品の保有期間は製造打切り後10年です。

ご使用中止

こんな症状はありませんか

- 焦げ臭いニオイがする。
- 電源コードプラグやコードが異常に熱い。
- 電源プラグが変色している。
- プレーカーが頻繁に落ちる。
- 架台や吊り下げなどの取付部品が腐食、ゆるんでいる。
- 室内機から水漏れがする。
- 運転音が異常に大きい。
- その他の異常や故障がある。

故障や事故防止のため、スイッチを切りコンセントから電源プラグを外し、必ず販売店にご連絡ください。点検・修理に要する費用などは販売店にご相談ください。

お買上げ販売店名	電話
お買上げ(据付)日	年                      月                      日

## 三菱電機株式会社

静岡製作所 〒422-8528 静岡市駿河区小鹿3丁目18番1号

JG79D092H01 15/11