

MITSUBISHI

冷房・暖房兼用セパレート形（インバーター）

三菱ルームエアコン

霧峰

取扱説明書

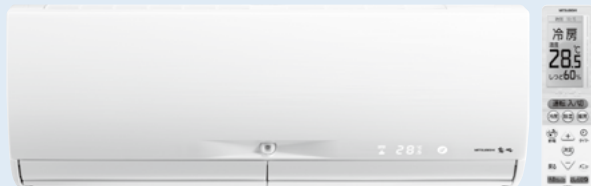

形名

EM エスゼットゼットダブルユー

MSZ-ZW224

MSZ-ZW284

MSZ-ZW364

MSZ-ZW404S

MSZ-ZW634S

MSZ-ZW804S

EM エスゼットゼットダブルユー

MSZ-ZW254

MSZ-ZW284S

MSZ-ZW364S

MSZ-ZW564S

MSZ-ZW714S



ハイブリッド節電は
ゆらぎ風で、
心地よさをプラス！

👉 12ページ

基本的な
使いかたはこちら！

👉 10ページ



キレイに保つ
ひけつは！

👉 30ページ

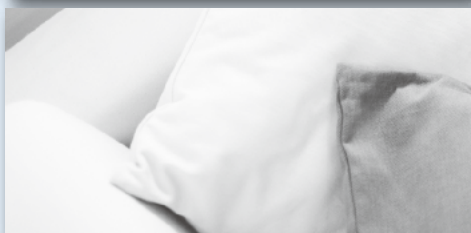

ご使用の前に

まずは使ってみる

こまかく設定する

きれいに保ちたい

機能を知りたい

困ったときには

このたびは三菱ルームエアコンをお買い求めいただきまして、まことにありがとうございます。

- ご使用の前に、正しく安全にお使いいただくため、この取扱説明書を必ずお読みください。そのあと大切に保存し、必要なときにお読みください。
- 保証書は必ず「お買上げ日・販売店名」などの記入を確かめて、販売店からお受取りください。
- お客さま自身では据付けしないでください。（安全や機能の確保ができません）

エアコンにおまかせで、さらに心地よく

ハイブリッド節電

かんたん操作で、ムダなく快適に!

→12ページ

夏のハイブリッド節電

体感温度を見はって「冷房」「送風」を自動で切り替えます。

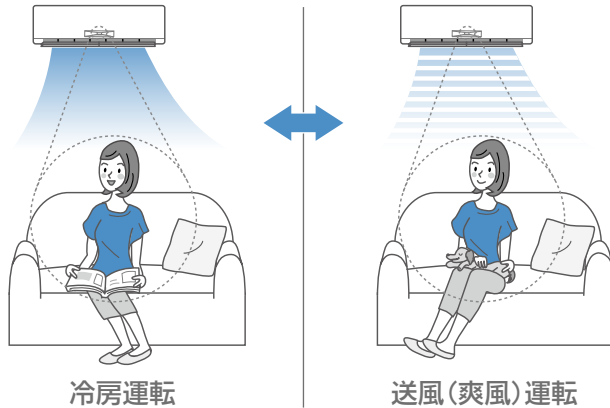

冷房運転

送風(爽風)運転

冬のハイブリッド節電

天井にたまったムダな熱を循環させて再利用します。



快適セレクト

さまざまなシーンから、お好みの設定に!

→13~15ページ

たとえば体全体にやさしい風を受けたいときは、「自然風にしたがいを」を設定してください。右側・左側の上下風向フラップが交互にスイングし、自然の風のようにやさしい風を全身に届けます。

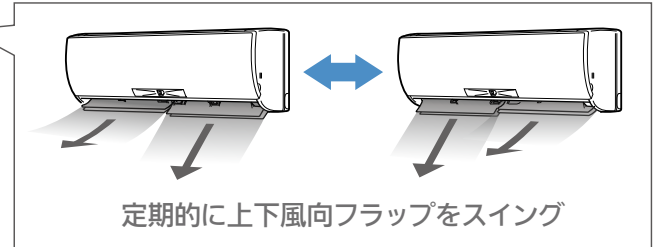
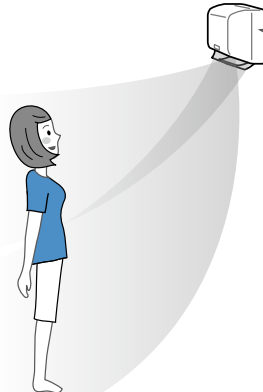

定期的な上下風向フラップをスイング

スマートフォン対応

スマートフォン操作でさらに便利に!



遠隔操作

外出先からも運転/停止の操作ができます。また、リビングにいながら2階の子供部屋の運転確認や、設定温度の変更ができます。

※最大10台のエアコンを操作できます。
※運転入/切・運転モード・設定温度・タイマー設定・節電設定・一括停止などの操作ができます。

みまもり機能

あらかじめ設定した室温や電気代に達すると、メールでお知らせを受信することができます。気づかない室温の上昇や、使い過ぎをみまもる機能です。

別売部品が必要です。

無線LANアダプター(スマートフォン用)

形名:MAC-888IF

オープン価格

(オープン価格の商品は、本体希望小売価格を定めていません)

もくじ

ご使用の前に

まずは使ってみる

こまかく設定する

きれいに保ちたい

機能を知りたい

困ったときには

ページ
4~5

安全のために必ずお守りください

6~7

各部のなまえと機能

8~9

お使いになる前に(準備)

10~11

早わかりガイド 基本操作

12

節電運転をする(ハイブリッド節電)

13~15

快適セレクトを使う

16~17

エアコンからのおしらせを確認する

18~19

スマートオン・スポットエアーを使う

20

スマートオフ・スマートセーブを使う

21~23

タイマーを設定する

24~29

メニューから選んで設定する

24~25

風の調節

24~25

センサー機能

24~25

べんり機能

26~27

しつど調節

26~27

タイマー

26~29

設定

30

内部クリーン運転

31

フィルターおそうじメカ運転

32~33

部品の取外し

34~35

部品のお手入れ

36~37

部品の取付け

38~45

詳しく知りたい

46

ムーブアイについて

47~52

故障かな?

53~55

知っておいていただきたいこと

56

問い合わせと修理を依頼される前に

57

保証とアフターサービス

58

仕様

59

さくいん

60

上手に使って、上手に節電!



上手に使う



エアコンの
べんりな
使い方です。

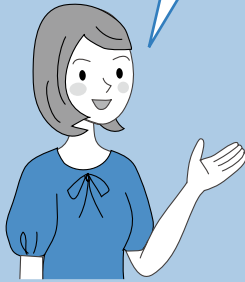

本書をご覧になるときに
知っておいていただきたい
ポイント

- いろいろな検索方法で、すばやく探せます。

「もくじ」から探す

➡ もくじから探すとき

「快適セレクト」から探す

➡ お好みのシーンを探すとき

➔ 14~15ページ

「さくいん」から探す

➡ キーワードから探すとき



➔ 59ページ

- 操作手順の表記について

 マークのある操作は、リモコンを室内機の送受信部に向けて行ってください。

安全のために必ずお守りください

お使いになる人や他の人への危害、財産への損害を未然に防ぐため、必ずお守りいただくことを説明しています。

 警告	誤った取扱いをしたときに、死亡や重傷などの重大な結果に結びつく可能性があるもの。
 注意	誤った取扱いをしたときに、軽傷または家屋・家財などの損害に結びつくもの。







■ “図記号” の意味は次のとおりです。

 禁止	 指示を守る
 ぬれ手禁止	 アース線接続
 水ぬれ禁止	 電源プラグを抜く

異常や不具合が発生したとき
ただちに運転停止し「お買上げの販売店」にご相談ください。
→ 57ページ

据付時は

警告



据付は、お買上げの販売店または専門業者に依頼する  販売店に相談	電源は必ずエアコン専用のコンセントを使用する  専用コンセント
据付には専門の知識と技術が必要です。お客さま自身で据付工事をされ不備があると、水漏れや感電・火災の原因になります。	専用以外のコンセントを使用すると、発熱・火災の原因になります。
可燃性ガスが漏れるおそれのある場所への設置は行わない  設置禁止	アース(接地)を確実に行う  アース工事
漏電しゃ断器を取付ける  漏電しゃ断器取付け	指定冷媒以外は使用(冷媒補充・入替え)しない  禁止

注意

ドレン水を確実に排水できるようにする  排水	排水経路に不備があると、室内機・室外機から水が滴下して家財などをぬらし、汚損の原因になることがあります。
--	--



移設・修理時は

警告

お客さま自身で分解・改造・修理・移動再設置をしない  禁止	移動再設置・修理する場合は、お買上げの販売店または三菱電機修理相談窓口にご相談する  販売店に相談
火災・感電・ケガ・水漏れの原因になります。	不備があると、感電や火災などの原因になります。
エアコンが冷えない・暖まらない場合は冷媒の漏れが原因のひとつとして考えられるので、お買上げの販売店に相談する 冷媒の追加を伴う修理の場合は、修理内容をサービスマンに確認する  サービスマンに確認する	エアコンに使用されている冷媒は安全です。冷媒は通常漏れることはありませんが、万一、冷媒が室内に漏れ、ファンヒーター、ストーブ、コンロなどの火気に触れると有害な生成物が発生する原因になります。

ご使用時は

警告

長時間冷風を体に直接あてたり、冷やし過ぎない  禁止	体調悪化・健康障害の原因になります。
吹出口や吸込口をふさいだり、指や棒などを入れない  禁止	内部でファンが高速回転していますので、ケガの原因になります。
電源コードは、束ねたり、引っ張ったり、重いものを載せたり、ネジなどで傷つけたり、加熱したり、加工したりしない  禁止	感電や発熱・火災の原因になります。
電源プラグを抜いて停止をしない  禁止	感電や火災の原因になります。
電源プラグを差込む際は、電源プラグ側だけでなくコンセント側にもほこりの付着、詰まり、がたつきがないことを確認し、刃の根元まで確実に差込む  ほこりを取る	ほこりの付着、詰まり、がたつきがあると、感電や火災の原因になります。コンセントにがたつきがある場合は、販売店に相談してください。

ご使用の前

まずは使ってみる

こまかく設定する

きれいに保ちたい

機能を知らりたい

困ったときには

ご使用時は

警告

電源コードは、途中で接続したり、延長コードの使用・他の電気器具とのタコ足配線をしない

感電や発熱・火災の原因になります。

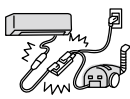

禁止

異常時(焦げ臭いなど)は、運転を停止して電源プラグを抜くか、ブレーカーを切る

異常のまま運転を続けると故障や感電・火災などの原因になります。お買上げの販売店または三菱電機修理相談窓口にご相談してください。



プラグを抜く

室内機内部の洗浄はお客様自身では行わず、必ずお買上げの販売店または三菱電機修理相談窓口にご相談する

誤った洗浄剤の選定・使用方法で洗浄を行うと、樹脂部分が破損したり水漏れなどの原因になります。

また、洗浄剤が電気品やモーターにかかると故障や発煙・発火の原因になります。



販売店に相談

注意

食品・動植物・精密機器・美術品の保存など特殊用途には使用しない

品質低下または動植物への害の原因になります。

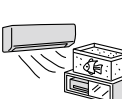

使用禁止

ぬれた手でスイッチを操作しないプラグを抜き差ししない

感電の原因になることがあります。



ぬれ手禁止

燃焼器具と一緒に運転するときは、こまめに換気する

換気が不十分な場合は、酸素不足の原因になります。



換気

エアコンの風が直接あたる所に燃焼器具を置かない

不完全燃焼の原因になります。



設置禁止

注意

電源プラグを抜くときは、電源コードを引っ張って抜かない

芯線の一部が断線して発熱・発火の原因になることがあります。



禁止

長期間使用で傷んだままの据付台などで使用しない

ユニットの落下につながりケガなどの原因になることがあります。



禁止

エアコンを水洗いしたり、花瓶など水の入った容器を載せたりしない

感電や発火の原因になります。



水ぬれ禁止

動植物に直接風をあてない

動植物に悪影響をおよぼす原因になることがあります。



禁止

室内機・室外機の下に他の電気製品や家財などを置かない

水が滴下する場合があります。汚損や故障の原因になることがあります。



設置禁止

室内機・室外機の吸込口やアルミフィンにさわらない

ケガの原因になることがあります。

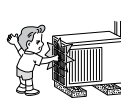

禁止

室外機の上に乗ったり、ものを載せたりしない

落下・転倒によりケガの原因になることがあります。



禁止

エアコンの操作やお手入れのときは不安定な台に乗らない

転倒などケガの原因になることがあります。



禁止

殺虫剤・可燃性スプレーなどを吹きつけない

火災・変形の原因になることがあります。



使用禁止

雷が鳴り落雷のおそれがあるときは運転を停止し、電源プラグを抜く

被雷すると、故障の原因になることがあります。



プラグを抜く

お手入れをするときは必ず運転を停止し、電源プラグを抜くか、ブレーカーを切る

内部でファンが高速回転していますので、ケガの原因になることがあります。



プラグを抜く

長期間使用しない場合は、電源プラグを抜くか、ブレーカーを切る

ほこりがたまると、発熱や発火の原因になることがあります。



プラグを抜く

窓や戸の開けっぱなしなど、高温(80%以上)で長時間運転はしない

室内機に露が付き、滴下して家財などをぬらし、汚損の原因になることがあります。



運転禁止

乾電池の交換は2本とも新しい同種のものにする

古い乾電池を混ぜて使用すると発熱・液漏れ・破裂の原因になることがあります。



同種のものに

乾電池を充電・分解したり火の中に投入しない

液漏れ・破裂・発火の原因になることがあります。



禁止

エアコンを数シーズン使用した場合は、通常のお手入れとは別に点検整備を行う

室内機の内部にゴミやほこりがたまって、ニオイが発生したり、除湿水の排水経路を詰まらせ、室内機からの水漏れの原因になることがあります。点検整備には専門の知識と技術が必要です。お買上げの販売店に依頼してください。



点検整備

ご使用の前に

まずは使ってみる

こまかく設定する

きれいに保ちたい

機能を知りたい

困ったときには

各部のなまえと機能

室内機

ご使用の前に

まずは使ってみる

こまかく設定する

きれいに保ちたい

機能を知りたい

困ったときには

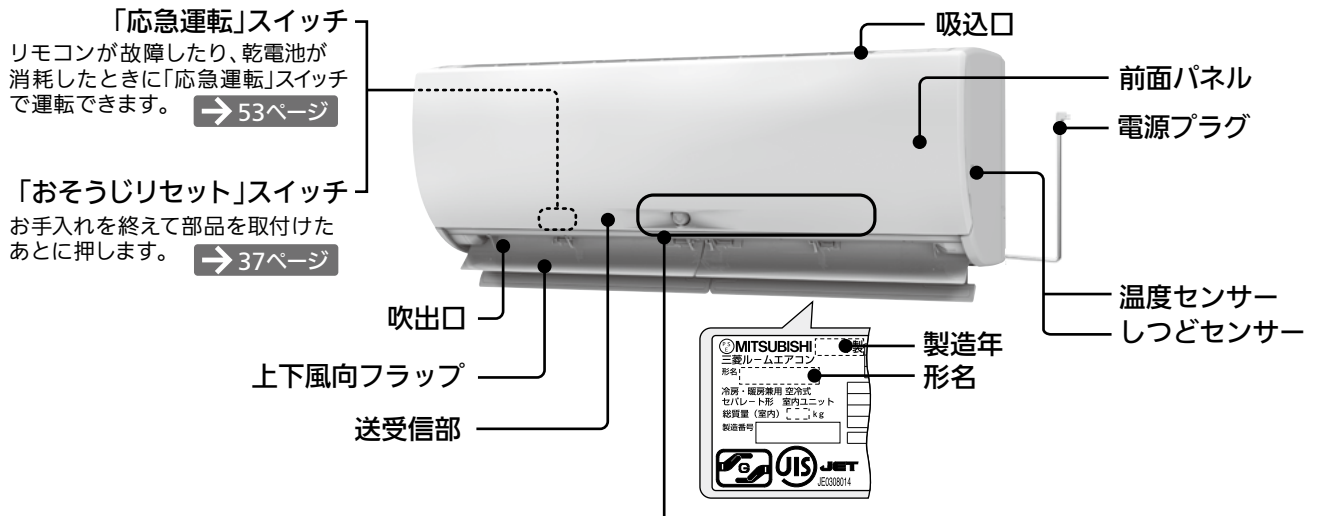

運転ランプ (白)

運転中やタイマーを予約しているときに点灯します。

体感温度モニター (白)

現在の体感温度(室温)を表示します。

- 設定温度を変更したときは、設定した温度を約3秒間表示します。その他動作状態を記号で表示してお知らせすることがあります。

ナビランプ (緑)

エアコンからお知らせがあるときに点灯します。

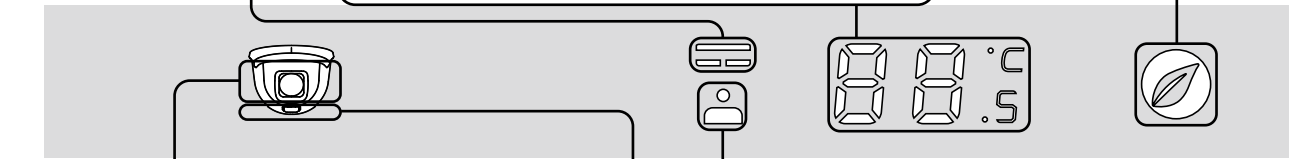

ムーブアイ

左右に動きながら人や部屋の状況を検知します。

スマートオンランプ (白)

スマートオン・スポットエアーが有効なときに点灯します。

運転モードランプ

リモコン信号を受信すると、ムーブアイの周囲が約1秒間点灯します。点灯する色は、運転モードによって変わります。

- 冷房でハイブリッド節電を設定しているときは、運転中に青や白のランプが点灯することがあります。
- スポットエアーで運転しているときは、運転モードランプが次のように点灯します。

運転モード	点灯色
冷房	青
暖房	橙
除湿	緑
送風	白
スポットエアー (冷房)	青↔白
スポットエアー (暖房)	橙↔薄橙

室外機

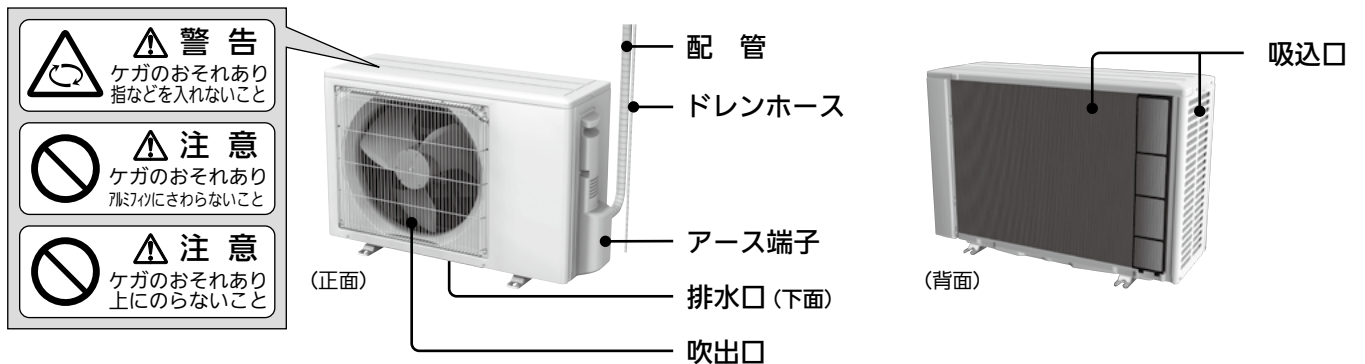

警告
ケガのおそれあり
指などを入れないこと

注意
ケガのおそれあり
7分以内にさわらないこと

注意
ケガのおそれあり
上にのらないこと

※機種によっては一部形状が異なります。

リモコン

液晶画面が消灯しているときには **運転入/切** **冷房** **除湿** **暖房** 以外のボタンを押して液晶画面を点灯させてから、リモコン操作を開始してください。

運転入/切 **冷房** **除湿** **暖房** は液晶画面が消灯していても操作できます。

約30秒間操作しないと、表示は消灯します。

液晶画面が消灯し約1分以内に再点灯させると、消灯前の画面を表示します。
約1分以上経過した後に再点灯させると、運転モードと設定温度を表示します。

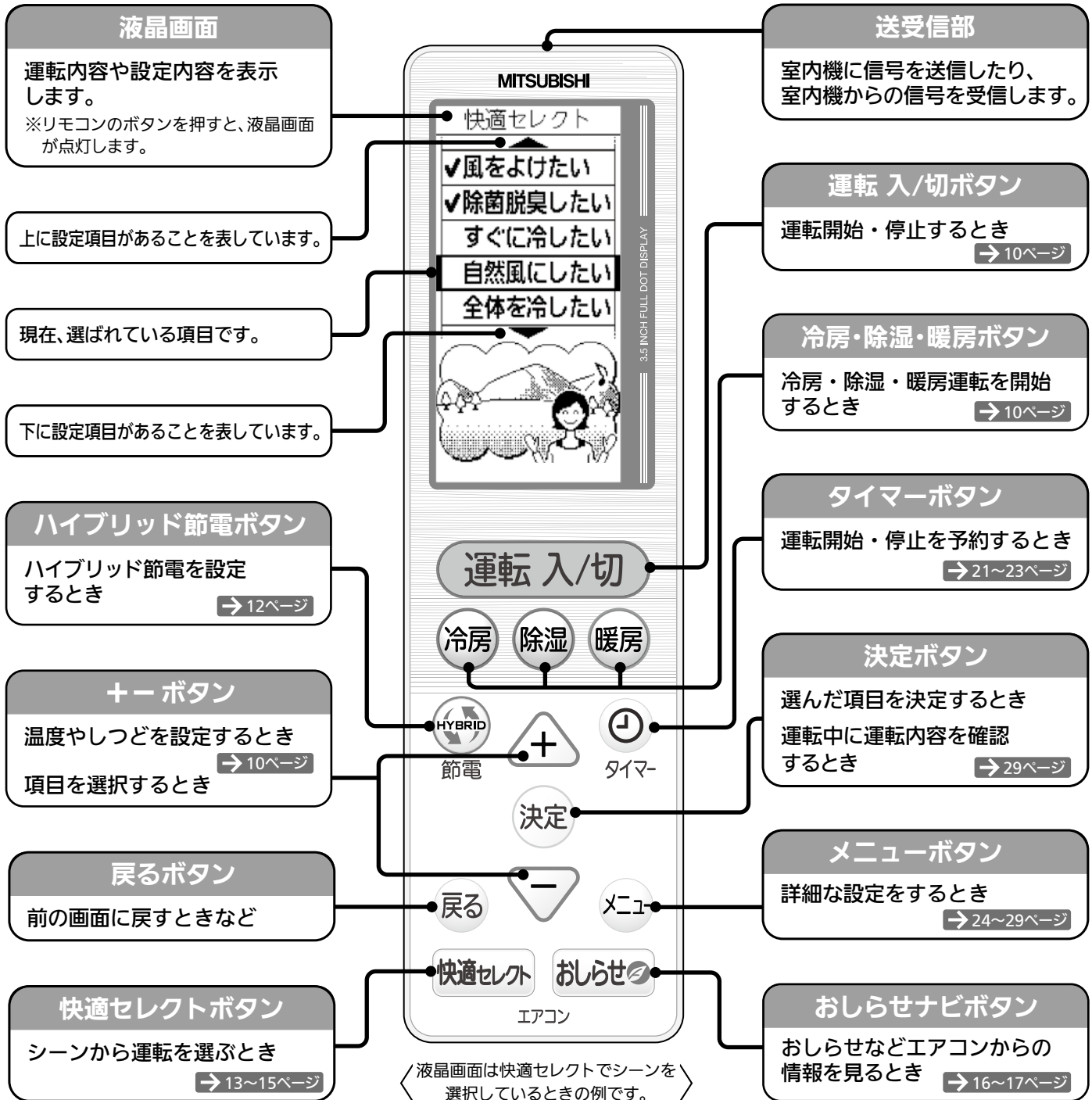

液晶画面について

- 設定項目によっては、液晶画面の下側に簡単な操作説明を表示します。
- 黒く網かけされた項目は設定できません。(決定)を押すと、簡単な説明を表示します。
- スマートオン、スマートオフ設定時は、リモコン表示と室内機の運転モードが違うときがあります。

ご使用の前に

まずは使ってみる

こまかく設定する

きれいに保ちたい

機能を知りたい

困ったときには

🖐️ お使いになる前に (準備)

乾電池を入れる

リモコンの裏ボタンを外し、乾電池を入れて、リセットボタンを押す

- 液晶画面に時刻合わせを表示します。

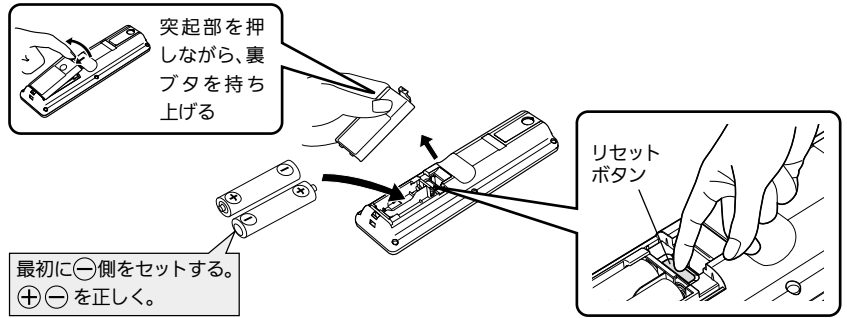

時刻合わせ

時刻合わせをしないと、タイマーなどの機能が使えません。

1 で時刻を合わせて、 を押す

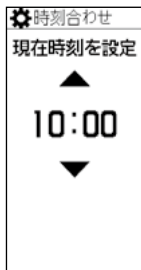

- 時刻表示は24時間制です。
- 時刻を合わせたら、必ず を押してください。
- 液晶画面消灯後、約1分間操作をしないと、時刻合わせは解除されます。再度設定してください。 → 28~29ページ

2 設定完了画面を表示します。

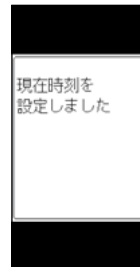

- その後、液晶画面が消灯します。
- を押して、時刻を正しく表示するか確認してください。

据付位置の設定

室内機の据付位置に合わせて、リモコンで据付位置の設定を行います。

1 液晶画面を表示した状態で を押す

メニューを表示します。

2 で「設定」を選び、 を押す

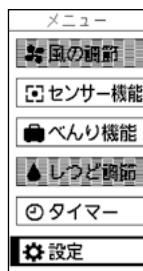

▶ 設定できる項目を表示します。

3 で「初期設定」を選び、 を押す

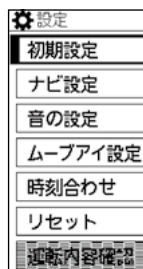

▶ 初期設定項目を表示します。

4 で「据付位置」を選び、 を押す

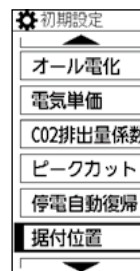

▶ 据付位置を設定する画面を表示します。

5 で据付位置を選び、 を押す

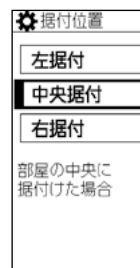

- 据付位置は「据付位置について」を参照して、選んでください。 → 9ページ

- 乾電池交換時は、再度時刻合わせを行ってください。乾電池を抜いたり、リセットボタンを押すと、据付位置、複数台設置などの設定以外をご購入時の設定に戻ります。再度設定を行ってください。
- 同じ機種のエアコンを複数設置している場合は、号機を設定することでリモコン信号の混信による誤動作を防ぐことができます。 → 54ページ

ご使用の前に

まずは使ってみる

こまかく設定する

きれいに保ちたい

機能を知りたい

困ったときには

付属品

リモコン

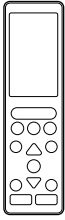

単3形アルカリ
乾電池(2本)



取扱説明書



壁に取付けるリモコンホルダーは別売です。「お買上げの販売店」でお求めください。

リモコン
ホルダー

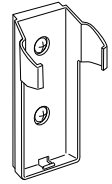

品名	リモコンホルダー (別売)
形名	MAC-184RH
希望小売価格	600円(税別)

※希望小売価格は2014年3月現在の価格です。

リモコンの取扱い

室内機の送受信部へ信号を送信したり、おしらせを受信したりします。

→ 6~7ページ

- 室内機の送受信部に向け、正面6m以内で操作してください。
- 室内機との間に、信号をさえぎるものを置かないでください。
- 直射日光が当たる場所やストーブなどの近くには置かないでください。
- リモコンに強い衝撃を与えないでください。
- リモコンを水に濡らさないでください。
- 信号を受信しない、表示が出ない、表示がうすいときは
→ 48ページ
- リモコンを壁などに取付けるときは、リモコンの裏側上部にあるフックの掛け穴を“カチッ”と音がするまで引き出して、フックに掛けて使用してください。
※リモコンホルダーは別売です。

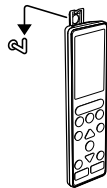

- 約30秒間何も操作しないと、表示は消灯します。
● 運転入/切 (冷房 除湿 暖房) 以外のボタンを押して、再び点灯させてください。
液晶画面が消灯し約1分以内に再点灯させると、消灯前の画面を表示します。
約1分以上経過した後に再点灯させると、運転モードと設定温度を表示します。
- 室内の温度が極端に高いときや低いときに液晶画面が見えづらくなることがあります。そのときは、液晶の濃淡の設定を変更してください。 → 画面濃淡調整 → 26~27ページ

乾電池について

- 付属の乾電池は動作確認用です。1年未満で乾電池が寿命となることがあります。
- 乾電池の残量が少なくなると、液晶画面に「電池を交換」表示が点灯します。点灯後約3日で操作ができなくなりますので、2本とも新しい単3形アルカリ乾電池(LR6)と交換してください。(乾電池の寿命は約1年です)
- 種類の違う乾電池や、新しい乾電池と使用した乾電池を混ぜて使用しないでください。
- 充電式電池やマンガン乾電池を使用しないでください。誤動作することがあります。
- 乳幼児の手の届く所に置かないでください。誤って飲み込むおそれがあります。

据付位置について

〈室内機の据付位置の設定の目安〉

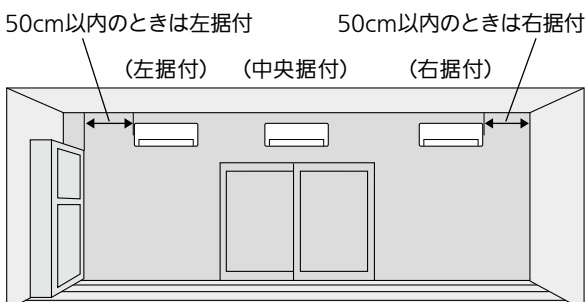

- 運転中に (決定) を押すと、据付位置の設定を確認できません。
現在の運転内容を確認するには → 29ページ

〈リモコンの表示〉

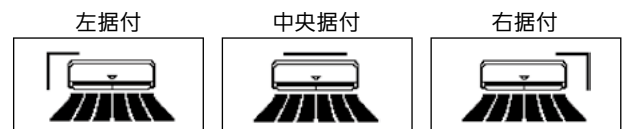

- 据付位置を正しく設定しないと、お部屋の冷えや暖まりが遅くなる場合があります。

ご使用の前に

まずは使ってみる

こまかく設定する

きれいに保ちたい

機能を知りたい

困ったときには



早わかりガイド

基本 操作

エアコンを使ってみる

運転を開始したいとき

運転入/切 または **冷房** **除湿** **暖房** を押す

▶ **運転入/切** を押したときは前回と同じ運転を行います。

温度やしつどを変えたいとき

+ 上げる

設定できる範囲

<冷房・暖房>

温度：16～31℃

<除湿>

しつど：40～70%

決定

▶ 冷房運転時にしつどを変えたいときは → 26～27ページ

- 下げる

▶ 設定温度(しつど)が表示されている画面でのみ変更できます。

運転を停止したいとき

運転入/切 を押す

運転を停止すると液晶画面に電気代を表示します。



過去の累積電気代

※表示する電気代は目安です。
設定により、変わることがあります。

詳しくは → 38、45ページ

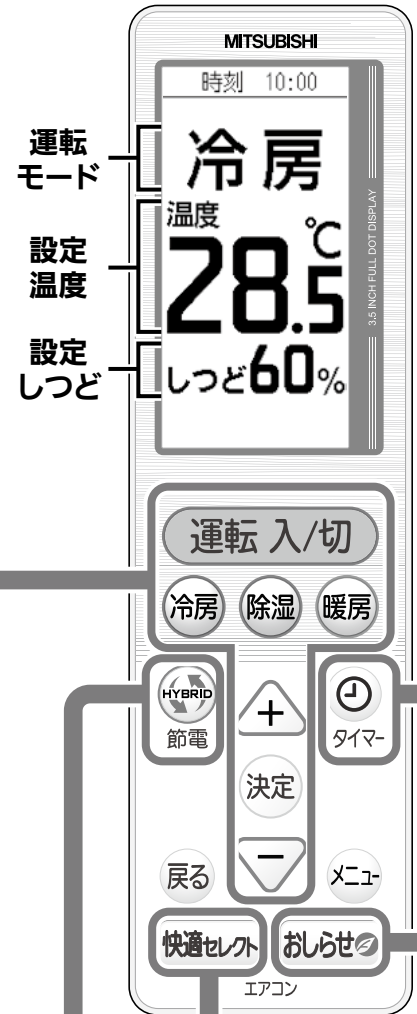

ハイブリッド節電で、ムダなく快適！

冷房・暖房運転中、または冷房・暖房運転の停止後

HYBRID 節電 を押す

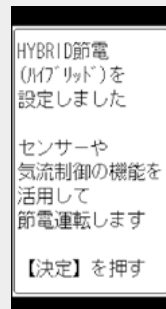

ハイブリッド節電で運転を開始します。

ハイブリッド節電で運転中

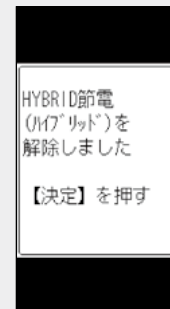

ハイブリッド節電での運転を解除します。

詳しくは → 12ページ

ご使用の前に

まずは使ってみる

こまかく設定する

きれいに保ちたい

機能を知りたい

困ったときには

かんたんにタイマー予約！



を押す

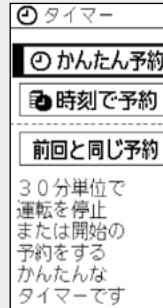

- 〇〇時間後に予約したいときは **かんたん予約**
- 時刻を指定して予約したいときは **時刻で予約**
- 前回の内容で予約したいときは **前回と同じ予約**

詳しくは → 21~23ページ

エアコンからのお知らせを確認する

お知らせを押す

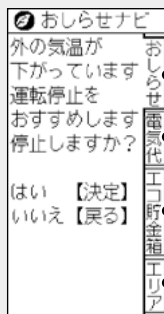

- お知らせ画面**
おすすめの運転などを表示します。
- 電気代/CO₂排出量画面**
過去の電気代またはCO₂排出量を表示します。
- エコ貯金箱画面**
節電した電気代の目安を表示します。
- エリア画面**
気流制御の設定により、人のいるエリア、学習エリアを表示します。
※「お好み設定」時は表示しません。

詳しくは → 16~17ページ

ボタンひとつで快適セレクト！

快適セレクトを押す

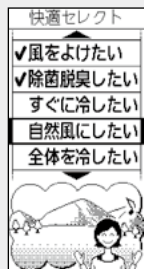

お好みのシーンを選んで

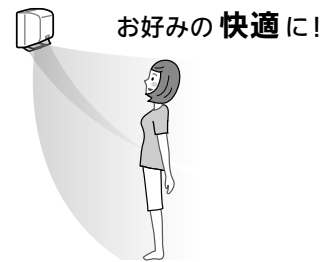

詳しくは → 13~15ページ



節電運転をする (ハイブリッド節電※1)

(MSZ-ZW404Sにおいて、当社独自の条件にて評価)

体感温度やお部屋の温度状況に合わせて、快適さを保ちながら運転モードを自動で切り替えます。

ご使用の前に

まずは使ってみる

こまかく設定する

きれいに保ちたい

機能を知りたい

困ったときには



ハイブリッド節電を設定する

1 液晶画面を表示した状態で を押す

- 解除するときは、再度 を押してください。

2 設定が完了すると、室内機から受信音が鳴ります。

ハイブリッド節電の運転内容

■ハイブリッド冷房

気流制御により風だけでも快適なときは、自動で冷房運転から風だけの送風運転に切り替えます。

運転が切り替わる際には運転モードランプが点灯します。

送風運転→冷房運転:青 冷房運転→送風運転:白

送風運転時は体感温度によって自動で風の強さが切り替わります。

■ハイブリッド暖房

お部屋の上下で温度ムラが発生したときは、自動でサーキュレーター運転に切り替えます。ムーブアイが検知した天井面と床面の温度の差が大きいときに、上下風向フラップを水平向きにして送風運転でお部屋の空気を循環します。

運転内容	ハイブリッド冷房	ハイブリッド暖房
体感(ムーブアイ)	→ 24~25ページ	入
気流制御	風あて(涼感スイング)	風あて(下吹き)
風の強さ	→ 24~25ページ	自動
ゆらぎ風	→ 24~25ページ	入
ピークカット	→ 26~27ページ	入
室内機の表示の明るさ	暗め	暗め
スマートオフ	→ 20ページ	入※2

※2 メニューの「センサー機能」でスマートセーブを「入」でスマートオフを「切」に設定しているときは、スマートセーブが設定されません。

スマートオフ(スマートセーブ) → 20ページ

- 冷房・暖房運転中、または冷房・暖房運転設定で停止中に設定できます。
- 運転を停止しても、自動で解除しません。
- 冷房運転から暖房運転に変更するなど、運転モードが変更になると解除します。
- ハイブリッド節電設定後に設定した内容によっては、ハイブリッド節電を解除します。
- ハイブリッド節電設定時に「ねむり」を設定することもできます。
- ハイブリッド節電設定時、「しつど」は設定できません。
- ハイブリッド節電設定時、「ハイパワー」は設定できません。

※1 MSZ-ZW404S。当社環境試験室(14畳・外気温:冷房30℃/暖房7℃)において、同一体感温度(冷房28℃/暖房23℃)が得られるように運転した場合。安定時1時間における、ハイブリッド節電切(冷房191Wh/暖房359Wh)とハイブリッド節電入(冷房26Wh/暖房314Wh)の消費電力量比較。使用環境により効果が異なります。



快適セレクトを使う

かんたん操作でシーンを選んで、快適な運転を設定できます。



シーンを選んで設定する

1 液晶画面を表示した状態で **快適セレクト** を押す

運転モード別に選べるシーンを表示します。 → 14~15ページ

- 運転停止中にシーンを選び、運転を開始することもできます。

2 **+ / -** で好みのシーンを選び、**決定** を押す

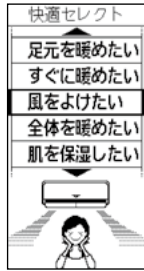

▶ 設定画面を表示します。

- 前の画面に戻すには **戻る** を押してください。

3 **+ / -** で「入」を選び、**決定** を押す

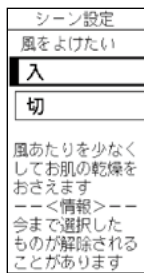

- シーンを解除するときは、「切」を選んでください。

4 設定が完了すると、室内機から受信音が鳴ります。

詳しく知りたい → 40ページ

好みのシーンを設定すると...

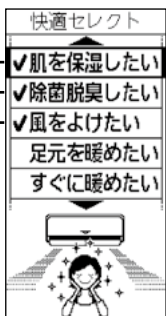

設定しているシーン

設定しているシーンには、左に **✓** を表示します。

- シーンは複数設定することができます。
- 後に設定したシーンを上に表示します。
- 快適セレクトから設定していなくても、メニューで設定した内容やお知らせナビで設定した内容によっては、**✓** の表示が変わることがあります。
- シーンによって、一定時間後や運転停止後、自動で解除するものがあります。
- シーンによって、同時に設定できないものがあります。(後から設定したシーンが優先されます)
例)「風をよけたい」と「自然風にしたい」

ご使用の前に

まずは使ってみる

こまかく設定する

きれいに保ちたい

機能を知りたい

困ったときには

快適セレクトを使う (つづき)

快適セレクトシーソー覧

シーンのなまえ	シーンの内容	シーンを選べる運転モード
足元を暖めたい 	足元を見はって足元から集中的に暖めます。 (約1時間後に自動で解除します) ハイパワー → 42ページ	暖房
すぐに暖めたい 	ハイパワー運転で早く暖めます。 (約1時間後に自動で解除します) ハイパワー → 42ページ	停止中 暖房
すぐに冷したい 	ハイパワー運転で早く冷します。 (約1時間後に自動で解除します) ハイパワー → 42ページ	停止中 冷房
風をよけたい 	風あたりを少なくします。	暖房 冷房
自然風にしたい 	自然なリズムのゆらぎ風を全身に送ります。 ※1 停止時に設定すると、運転モードは送風になります。 自然風 → 39ページ	※1 停止中 冷房 除湿 送風
全体を暖めたい 	部屋全体をムラなく暖めます。	暖房
全体を冷したい 	部屋全体をムラなく冷します。	冷房
肌を保湿したい 	ピュアミスト(水の微粒子)がお肌を保湿します。 ミスト → 42ページ	冷房 暖房
除菌脱臭したい 	ピュアミスト(水の微粒子)が空気をきれいにします。 ※2 停止時に設定すると、運転モードは送風になります。 ミスト → 42ページ	※2 停止中 冷房 除湿 暖房 送風 ランドリー
送風にしたい 	送風運転をします。	停止中 冷房 除湿
空気を回したい 	空気を循環させ温度ムラをなくします。 (運転モードは送風運転になります)	停止中 冷房 除湿 暖房 送風

ご使用の前に





まずは使ってみる

こまかく設定する

きれいに保ちたい

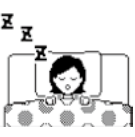
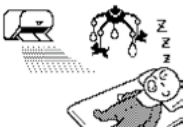
機能を知りたい

困ったときには

シーンのなまえ	シーンの内容	シーンを選べる運転モード
快適に眠りたい 	運転音を下げ、ねむりの設定に切り替えます。 ねむり → 43ページ	冷房 除湿 暖房 送風
音を下げたい 	風を弱くして音を下げた運転をします。 (お部屋の冷えや暖まりが弱くなる場合があります)	冷房 除湿 暖房 送風 ランドリー
部屋干ししたい 	洗濯物の乾燥に適した運転をします。 (運転モードはランドリーになります。約3時間30分後に自動で運転を停止します) ランドリー → 39ページ	停止中 冷房 除湿 暖房 送風
0.5時間後に切 	0.5時間後に運転を停止します。 (時間は変更することができます)	冷房 除湿 暖房 送風
0.5時間後に入 	0.5時間後に運転を開始します。 (時間は変更することができます)	停止中
細かい設定へ 	メニュー画面に切り替えます。 メニューからの設定方法 → 24～29ページ	停止中 冷房 除湿 暖房 送風 ランドリー

「0.5時間後に入」「0.5時間後に切」の時間を変更するときは？

13ページ「シーンを選んで設定する」の **2** の画面で「0.5時間後に切」を選ぶと、**①** を表示します。

① ~ **③** の手順で操作すると、時間を変更できます。

- 「0.5時間後に入」の時間も同様に変更できます。



- 時間は30分後から24時間後まで30分間隔で変更できます。

- 時間を変更すると、シーンのなまえも変更できます。
- 「0.5時間後に入」を設定したときは、シーン設定後に運転モード、設定温度(しつど)を変更できます。



エアコンからのお知らせを確認する

「お知らせ」ボタンを押すと、エアコンからのお知らせを確認できます。

ご使用の前に

まずは使ってみる

こまかく設定する

きれいに保ちたい

機能を知りたい

困ったときには



お知らせナビ

気づかなかった冷暖房のムダやもっと快適な使いかたをエアコンからお知らせします。

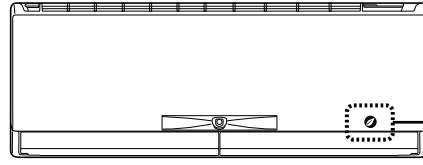

お知らせがあるとナビランプが点灯します。

- ナビランプは約30分間点灯します。
- 運転停止中にもナビランプが点灯することがあります。

1 液晶画面を表示した状態で「お知らせ」を押す

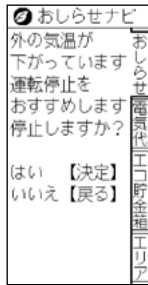

液晶画面にお知らせ内容を表示します。

- お知らせ内容を液晶画面に表示するまでは室内機にリモコンを向けておいてください。動かすと受信できない場合があります。

2 お知らせの運転内容に変更するとき ▶ 「決定」を押す

現在の設定のまま運転を続けるとき ▶ 「戻る」を押す

「決定」「戻る」を押すとナビランプは消灯します。

- 何も操作しないと約30秒後に液晶画面が消灯し、設定は変更されません。

詳しく知りたい → 40ページ

お知らせナビをもっと使いこなすには？

音でお知らせする

メロディーでもお知らせすることができます。

- お知らせがあるときのメロディーを設定するには [お知らせ音 → 28～29ページ](#)

お知らせ回数を変更する

お知らせの間隔を変更することができます。

- お知らせ回数を変更するには [お知らせ回数 → 26～27ページ](#)

目標電気代を設定する

目標電気代に近づいたときに室内機のナビランプでお知らせすることができます。

- 目標電気代を設定するには [目標電気代設定 → 26～27ページ](#)

エアコンからの情報を確認する

1 液晶画面を表示した状態で **お知らせ** を押す

液晶画面にお知らせ内容を表示します。

2 を押して画面を切り替える

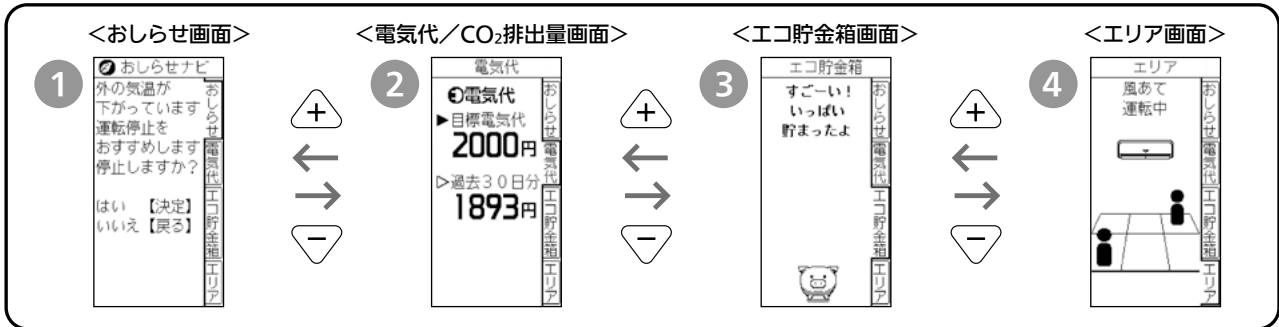

1 お知らせ画面

おすすめの運転などを表示します。

- お知らせがあるとき (ナビランプ点灯中) … お知らせを表示します。
- お知らせがないとき (ナビランプ消灯中) … 現在の運転内容などを表示します。
- お知らせナビに従い、設定を変更したあと … 元の設定に戻す確認画面を表示します。
 - 新しいお知らせによって再びナビランプが点灯したあとは、その前のお知らせで変更した設定を元に戻すことはできません。
 - 霜取り運転中や、冷房・暖房運転で設定温度に到達したときは、それらのお知らせを優先的に表示します。元に戻す操作はしばらくしてから行ってください。

2 電気代/CO₂排出量画面

過去の電気代またはCO₂排出量を表示します。 **ナビ設定 → 26~27ページ**

- 電気代は目標電気代を設定しているときと設定していないときで表示が異なります。
- 目標電気代は設定しているときのみ表示します。
- 目標電気代を設定していないときは、CO₂排出量の表示に切り替えることができます。

3 エコ貯金箱画面

ムーブアイによるひかえめ運転で節約した電気代の目安を表示します。

エアコンを使い始めてから直前の運転までの節約した電気代を、エコ貯金箱に貯まった金額としてアニメーションで表示します。

- エコ貯金箱で表示されるアニメーションは、貯まった金額によって変わります。

4 エリア画面



表示は、気流制御の設定により次のように変わります。

- 風あて・風よけ … 人のいるエリアを表示します。
- ムラなし … 学習エリアを表示します。
- お好み設定 … エリア表示はしません。

運転前に情報を確認するには？

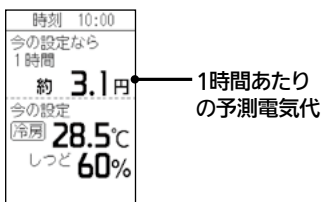
<運転前の電気代情報>



- 運転前にリモコンの **決定** を押すと、1時間あたりの予測電気代を確認できます。
-   を押して、設定温度を変えると、その設定での予測電気代を表示します。
- 表示する予測電気代は、各運転モードでの使用実績を学習して算出します。

※表示する電気代は目安です。実際の電気代とは異なるときがあり、計量法で定められた算出方法と異なるため、公的な取引に用いることはできません。

ご使用の前に

まずは使ってみる

こまかく設定する

きれいに保ちたい

機能を知りたい

困ったときには



スマートオン・スポットエアーを使う

エアコンの前に立つと、自動で運転を開始します。また、涼風や温風ですばやく快適になります。

ご使用の前に

まずは使ってみる

こまかく設定する

きれいに保ちたい

機能を知りたい

困ったときには



スマートオン・スポットエアーを設定する

1 液晶画面を表示した状態で **メニュー** を押す

メニューを表示します。

2 メニューから「センサー機能」を選ぶ

「センサー機能」のメニューを表示します。

3 **+** **-** でスマートオン、またはスポットエアーを選び、**決定** を押す

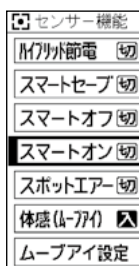

▶ 設定画面を表示します。

スマートオン …停止中のエアコンに向かって立つと、運転を開始します。

スポットエアー…**冷房運転時**は、エアコンの前に立っている人の上半身に向けて、より風を強めた**涼風運転**に切り替わります。**暖房運転時**は、エアコンの前に立っている人の足元に向けて、より吹出温度を高めた**温風運転**に切り替わります。

※冷房・暖房運転時のみ動作します。 → 44ページ

● 前の画面に戻すには **戻る** を押してください。

4 **+** **-** で「入」を選び、**決定** を押す

設定するとスマートオンランプが点灯します。スマートオンランプが点灯しているときにエアコンの前に立つと、スマートオンまたはスポットエアーを開始します。

● 一度「入」に設定すると、解除するまで「入」のままです。解除するときは「切」を選んでください。

● 「入」に設定しても、スマートオンランプが点灯しないときがあります。 → 47ページ

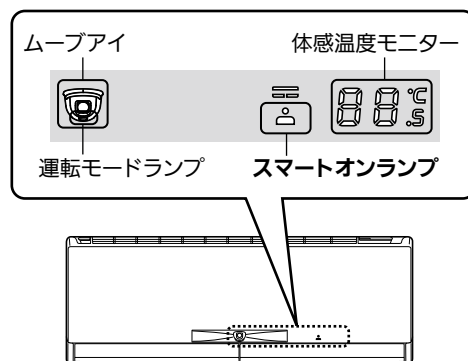

5 設定が完了すると、室内機から受信音が鳴ります。

スマートオンで運転を開始する・スポットア어를開始する

スマートオンで運転を開始するときは、停止中に6の動作を行います。
スポットア어를開始するときは、運転中に6～8の動作を行います。

6 エアコンの前に近づく

- スマートオン立ち位置に近づいてください。
- スマートオン立ち位置は、お部屋の状況に合わせて変更できます。スマートオン立ち位置の設定をしてください。設定したスマートオン立ち位置以外の場所では反応しません。 → 28～29、46ページ
- 体感温度モニターに「3」→「2」→「1」とカウント表示をします。
- 運転モードランプが点灯し、音が鳴ったあとに動作を開始します。

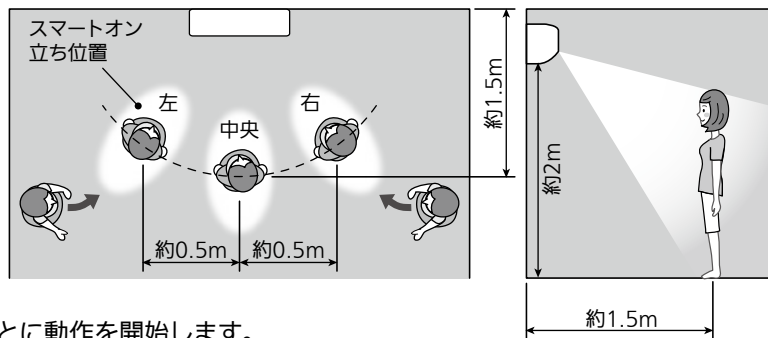

■スマートオンのみ

- 開始時の運転モードは、前回運転時と同じになります。
- 長期間ご使用にならなかった場合、室温によって冷房・暖房運転の切り替えを自動判定することがあります。

カウント表示終了後、スマートオンの場合は動作を開始します。スポットア어의場合は7以降に進んでください。

7 エアコンの前に立ち続ける

エアコンの前に立っている間、スポットア어를続けます。
運転中は運転モードランプが点灯します。

冷房時・・・青と白が交互に点灯 暖房時・・・橙と薄橙が交互に点灯

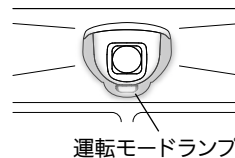

8 スマートオン立ち位置から離れる

スマートオン立ち位置から離れるとスポットア어は終了し、スポットア어前の運転に戻ります。また、次の場合でもスポットア어は終了します。

- 一定時間が経過したとき。 冷房時・・・約5分 暖房時・・・約10分
- エアコンの前に立つ人の体感温度が変化したとき。
- リモコンで操作したとき。

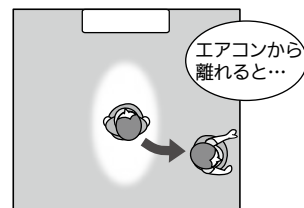

反応しにくいときは、次のことを試してください。

- 一度エアコンのスマートオン立ち位置から左右に離れたあと、約10秒待ってから再度エアコンの前に立ってください。
- 前後に動いて、立つ位置を調整してください。(前後約75cm)
- 動作が開始するまで、ムーブアイに向けて手をかざし続けてください。

※正しく動作が行われないときは... → 47ページ



ムーブアイ感度調整について

お部屋の状況や人の状態(服装・体温)に合わせてムーブアイ感度を調整することができます。
動作が開始しないときや、動作させたくないのに動作してしまうときなどは感度を調整してください。

こんなときは(お部屋の状況)	設定する感度
<ul style="list-style-type: none"> ● 室温が高く、スマートオンランプが消灯しているとき ● 高感度設定でも反応しないとき 	超高感度
<ul style="list-style-type: none"> ● エアコンの近くに、家具などの障害物があり、反応しないとき ● 約1.5mのスマートオン立ち位置に近づけず、反応しないとき ● エアコンの据付位置が高く、反応しないとき ● エアコンの近くにテレビなどの熱源があり、反応しないとき 	高感度
ご購入時の設定です。通常はこの設定でお使いください	標準
エアコン近くで生活することが多く、動作させたくないのに反応してしまうとき	低感度

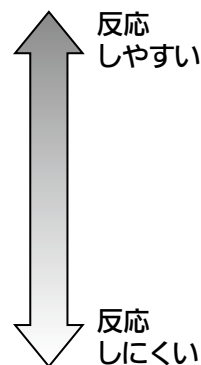

- ムーブアイ設定の感度を調整するには... → 28～29ページ

■低感度設定について

低感度に設定すると、反応しにくくなります。エアコンに近づいて、ムーブアイに向けて手をかざして動作させてください。

- 感度を調整しても正しく動作が行われないときは... → 47ページ

ご使用の前に

まずは使ってみる

こまかく設定する

きれいに保ちたい

機能を知りたい

困ったときには



スマートオフ・スマートセーブを使う

人がいないときは、自動でひかえめ運転や運転を停止します。

ご使用の前に

まずは使ってみる

こまかく設定する

きれいに保ちたい

機能を知りたい

困ったときには



スマートオフ・スマートセーブを設定する

1 液晶画面を表示した状態で **メニュー** を押す

メニューを表示します。

2 **メニュー** から「**センサー機能**」を選ぶ

「センサー機能」のメニューを表示します。

3 **+** **-** でスマートオフまたはスマートセーブを選び、**決定** を押す

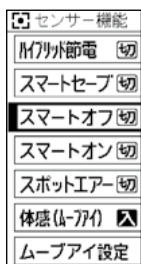

▶ 設定画面を表示します。

- 前の画面に戻すには **戻る** を押してください。

4 **+** **-** で「**入**」を選び、**決定** を押す

- 解除するときには「切」を選んでください。
- 一度設定すると、解除するまで設定は「入」のままです。

5 設定が完了すると、室内機から受信音が鳴ります。

スマートオフ・スマートセーブについて

人がいない状況が約3分間続くと自動的にひかえめ運転に切り替わります。(スマートオフ・スマートセーブ)

- 冷房時…温度が少し高めになります。
- 暖房時…温度が少し低めになります。
- 除湿時…しつどが少し高めになります。

約30分たつと冷暖房オフになり、約3時間で運転を停止します。(スマートオフ)

<運転例>

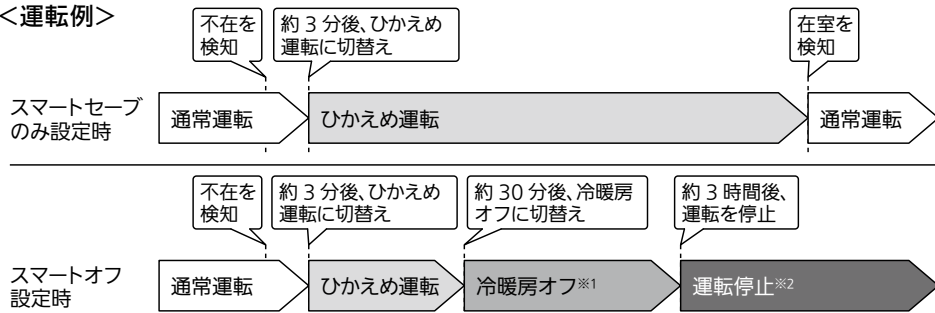

- ※1 設定温度と室温の差がある場合は、戻ってきたときの運転負荷を減らすため冷暖房を行う場合があります。
- ※2 通常運転中に一度も人を検知してないと、「スマートオフ」を設定しても停止しません。運転停止後に運転を再開したいときは、リモコンを使用するか、スマートオンで運転を開始してください。

- お部屋の状況によってはムーブアイが人を検知できない場合があります。 → 46ページ
- スマートセーブ運転時は、リモコンの温度、しつど表示は変わりません。
- スマートオフで運転を停止しても、リモコンの表示は運転中のまま変わりません。再び運転を開始するときは、一度 **運転入/切** を押したあと、運転をしてください。
- 切タイマーを予約しているときは、切タイマーを優先します。
- ランドリー・ねむり・ハイパワー・送風運転時は、スマートオフ(スマートセーブ)は働きません。
- スマートオフの設定をすると、連動してスマートセーブも設定されます。



タイマーを設定する

タイマーについて

■タイマーの設定例（かんたん予約・時刻で予約）

おやすみ時やおでかけ時などに、エアコンの運転の開始や停止時刻を設定できます。

時刻で予約

就寝前に「切→入」を設定

22:00
運転を停止

↓

6:00
運転を開始

時刻 22:00
切 2:00・入 6:00

冷房

温度 **28.5**℃

しつど **60**%

※タイマーは一度の予約で1回動作します。別の予約や繰り返し予約をしたいときは、そのつど設定が必要です。

かんたん予約

12:00に「入タイマー予約」を設定

3時間後
15:00に運転を開始

時刻 12:00
3時間後に入

冷房

温度 **26**℃

しつど **60**%

指定時間後に入

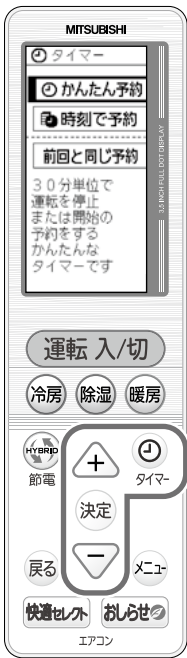

かんたん予約を設定する

設定した時間後にエアコンの運転を開始したり、停止したりすることができます。

・一度の予約で1回動作します。繰り返すにはそのつど設定が必要です。

1 液晶画面を表示した状態で を押す
タイマー

2 で「かんたん予約」を選び、 を押す

3 で「切タイマー予約」または「入タイマー予約」を選び、 を押す

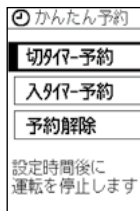

切タイマー予約・・・設定時間後に運転を停止するタイマーを設定します。

入タイマー予約・・・設定時間後に運転を開始するタイマーを設定します。

予約解除・・・現在設定しているかんたん予約のタイマーを解除します。

4 で時間を設定し を押す



を押すごとに30分ずつ切り替わります。

- ・30分後から24時間後まで設定できます。
- ・解除するときは、**3** で「予約解除」を選んでください。
- ・運転中に入タイマー予約を設定すると、設定後に運転が自動で停止します。
- ・入タイマー予約を設定したあとでも、予約後に運転モードや設定温度(しつど)を変更できます。

詳しく知りたい → 39ページ

ご使用の前に

まずは使ってみる

こまかく設定する

きれいに保ちたい

機能を知りたい

困ったときには

タイマーを設定する (つづき)

ご使用の前に

まずは使ってみる

こまかく設定する

きれいに保ちたい

機能を知りたい

困ったときには

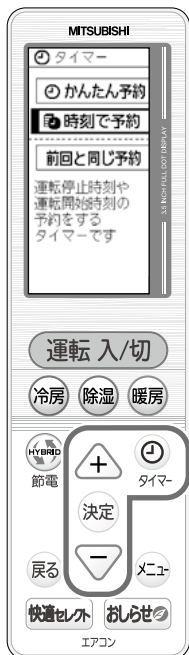

時刻で運転開始・停止を設定する

設定した時刻にエアコンの運転を開始したり、停止したりすることができます。

- ・現在の時刻を合わせてから設定してください。
時刻を設定しないと、予約できません。 **時刻合わせ** → 28~29ページ
- ・一度の予約で1回動作します。繰り返すにはそのつど設定が必要です。

1 液晶画面を表示した状態で **⌚** を押す
タイマー

2 **+** **-** で「時刻で予約」を選び、**決定** を押す
「時刻で予約」の一覧画面を表示します。

3 **+** **-** で設定する予約を選び、**決定** を押す



- 「▶」の表示はタイマーの働く順序を表しています。
- ・予約は3つまで登録できます。

4 **+** **-** で「予約を変更」を選び、**決定** を押す

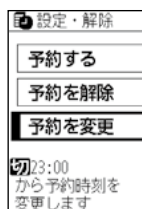

- 予約する … 予約を設定します。(予約を設定しているときに別の予約を設定すると、古い予約は解除されます)
- 予約を解除 … 選択している予約を解除します。
- 予約を変更 … 予約方法と時刻を変更します。

5 **+** **-** でタイマーの種類を選び、**決定** を押す

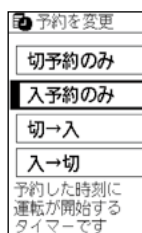

- 切予約のみ … 予約時刻に運転を停止するタイマーを設定します。
- 入予約のみ … 予約時刻に運転を開始するタイマーを設定します。
- 切→入 … 予約時刻に運転を停止させ、その後開始させるタイマーを設定します。
- 入→切 … 予約時刻に運転を開始させ、その後停止させるタイマーを設定します。

6 **+** **-** で予約時刻を設定し、**決定** を押す

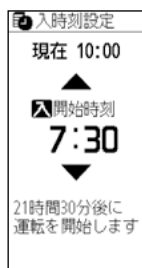

- +** **-** を押すごとに10分ずつ切り替わります。
- 決定** を押すと、メッセージを表示したあと、7の画面を表示します。
 - ・24時間を超える設定はできません。
 - ・5で「切→入」を選んだときは停止時刻を設定したあと、開始時刻を設定してください。
 - ・「入→切」を選んだときは開始時刻を設定したあと、停止時刻を設定してください。
- ・予約時刻を設定しただけでは予約できません。必ず7で「予約する」を選び、**決定** を押してください。

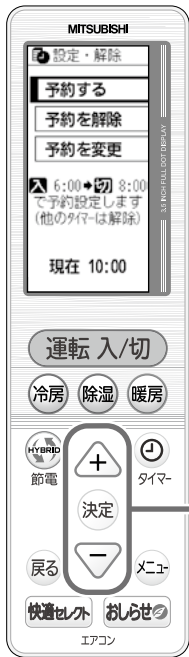

時刻で運転開始・停止を設定する (つづき)

7 で「予約する」を選び、**決定** を押す

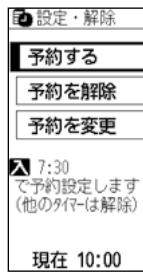

- ・解除するときは、「予約を解除」を選んでください。
- ・予約設定後、運転モードや設定温度(しつど)を変更できます。
- ・運転中に入時刻を設定すると、設定後は運転が自動で停止します。
- ・2つ以上の予約を同時に設定することはできません。(予約を設定しているときに別の予約を設定すると、古い予約は解除されます)

<例> 「予約1」を設定しているときに「予約2」を設定した場合

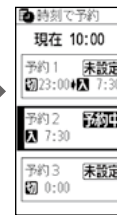
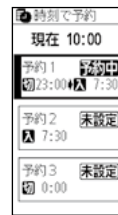

「予約2」
設定すると…

「予約1」が解除
され、「予約2」が
設定されます。

よく使う予約を3つ(予約1、予約2、予約3)登録しておくことができます。
あらかじめ登録しておけば、使用したいタイマーを選び 7 の操作で「予約する」を設定するだけで運転予約を行うことができます。

詳しく知りたい → 39ページ



前回と同じ予約を設定する

「かんたん予約」または「時刻で予約」で使用した、前回のタイマー設定と同じ内容で予約できます。

- ・一度の予約で1回動作します。繰り返すにはそのつど設定が必要です。

1 液晶画面を表示した状態で を押す
タイマー

2 で「前回と同じ予約」を選び、**決定** を押す



- ・解除するときは、前回予約したタイマー設定を解除してください。

ご使用の前に

まずは使ってみる

こまかく設定する

きれいに保ちたい

機能を知りたい

困ったときには



メニューから選んで設定する

こまかな設定を変えたり、べんりな機能を設定できます。

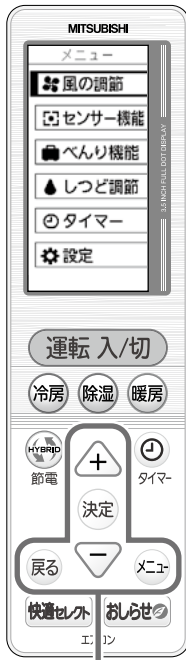

メニューからの設定方法

1 液晶画面を表示した状態で **メニュー** を押す

メニューを表示します。

2 **+ / -** で設定する項目を選び、**決定** を押す

各種の設定項目を表示します。
このメニュー表を参考に、設定を行ってください。

- 前の画面に戻すには **戻る** を押してください。

3 設定完了画面を表示します。

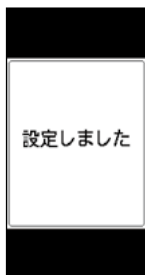

- 設定が完了する前に **決定** や **+ / -** 以外のボタンを押したり、液晶画面消灯後約1分間操作しなかったときは、設定ができていません。
- 解除するときは、「切」を選ぶか、設定を変更してください。

メニュー		項目	
風の調節	風の強さ	自動	
	左の上下風向	自動	
	右の上下風向	自動	
	左右風向	自動	
	気流制御	風あて	
	ゆらぎ風	入 切	
	風設定リセット	リセット 戻る	
	センサー機能	ハイブリッド節電	ハイブリッド冷房 ハイブリッド暖房 ハイブリッド切
		スマートセーブ	
		スマートオフ	
スマートオン			
スポットエア			
体感(ムーブアイ)		入 切	
ムーブアイ設定			
べんり機能	ミスト	入 切	
	ハイパワー	入 切	
	ねむり	入 切	
	内部クリーン	入 切	
	フィルターおそうじ	開始する 戻る	
	本体表示	入 切	
	冷房除湿切替	少ない 多い	
	快適セレクトへ	快適セレクトへ 戻る	

ご使用の前に

まずは使ってみる

こまかく設定する

きれいに保ちたい

機能を知りたい

困ったときには

設定と内容

<p>風の強さを設定できます。</p>	<ul style="list-style-type: none"> △▽ を押すと、表示が切り替わります。 「ロング」に設定すると、最大風量になり、送風音が大きくなります。 	<p>→ 41ページ</p>
<p>左側上下、または右側上下の風向を設定できます。</p>	<ul style="list-style-type: none"> △▽ を押すと、表示が切り替わります。 リモコンに表示する角度と実際の上下風向フラップの角度は異なります。 風向が自動的に変わることがあります。→ 50ページ 	<p>→ 41ページ</p>
<p>左右の風向を設定できます。</p>	<ul style="list-style-type: none"> △▽ を押すと、表示が切り替わります。 リモコンに表示する角度と実際の向きは異なります。 ※「自動」は「気流制御」で「風あて」「風よけ」「ムラなし」選択時に表示します。 	<p>→ 41ページ</p>
<p>ムーブアイによる自動の風向を設定できます。</p>	<ul style="list-style-type: none"> △▽ を押すと、表示が切り替わります。 「お好み設定」以外を設定すると、お好みで調節した風向は解除します。 送風・ランドリー運転時は「お好み設定」の風向で運転します。 「風あて」「風よけ」「ムラなし」設定後に上下左右風向を設定すると「お好み設定」に切り替わります。 	<p>→ 41ページ</p>
<p>ゆらぎ風を設定できます。</p>	<ul style="list-style-type: none"> 自然のリズムで、風の強さが変化する運転になります。 冷房、除湿、送風運転時に設定できます。 	<p>→ 39ページ</p>
<p>風の設定をご購入時の設定に戻します。</p>	<ul style="list-style-type: none"> リセットすると風の強さや風向などの設定が、ご購入時の状態に戻ります。 リセットしないときは、「戻る」を選んでください。 	
<p>ムーブアイや気流を活用して節電運転を行います。体感温度やお部屋や人の状況に合わせて、快適さを保ちながら運転モードを自動で切り替えます。</p>	<ul style="list-style-type: none"> ハイブリッド冷房…ハイブリッド冷房を開始します。 ハイブリッド暖房…ハイブリッド暖房を開始します。 ハイブリッド切…ハイブリッド節電を解除します。 	<p>→ 12ページ</p>
<ul style="list-style-type: none"> 操作方法… → 20ページ 「スマートオフ・スマートセーブを設定する」へ スマートオフを「切」に設定すると、連動してスマートセーブも「切」に設定されますが、スマートセーブのみ「入」にすることもできます。 		
<ul style="list-style-type: none"> 操作方法… → 20ページ 「スマートオフ・スマートセーブを設定する」へ スマートセーブを「切」に設定すると、連動してスマートオフも「切」に設定されます。 		
<ul style="list-style-type: none"> 操作方法… → 18～19ページ 「スマートオン・スポットエアーを設定する」へ 		
<ul style="list-style-type: none"> 操作方法… → 18～19ページ 「スマートオン・スポットエアーを設定する」へ 		
<p>ムーブアイで体感温度を考慮した運転を行います。</p>	<ul style="list-style-type: none"> ご購入時は「入」に設定されています。 	<p>→ 44ページ</p>
<ul style="list-style-type: none"> 操作方法… → 28～29ページ 設定 の <u>ムーブアイ設定</u> へ 		
<p>ピュアミストを放出する運転を行います。</p>	<ul style="list-style-type: none"> 運転停止中に「入」に設定すると、送風でミストを放出する運転を開始します。 	<p>→ 42ページ</p>
<p>すばやくお部屋を冷したり、暖めたりできます。</p>	<ul style="list-style-type: none"> ハイパワー運転は運転開始後、約1時間で自動的に解除します。 	<p>→ 42ページ</p>
<p>おやすみ中の冷し過ぎ、暖め過ぎを防ぎます。</p>	<ul style="list-style-type: none"> 「入」に設定後、ねむり運転時の温度(しつど)を設定できます。→ 10ページ ねむりを「入」に設定すると、本体の表示が暗くなり、風の強さは「自動」になり、静音運転を行います。 	<p>→ 43ページ</p>
<p>エアコン内部を清潔に保ちます。</p>	<ul style="list-style-type: none"> ご購入時は「切」に設定されています。 	<p>→ 30ページ</p>
<p>運転停止時に、フィルターおそうじメカ運転をリモコンで行います。(運転停止時のみ手動で動かさず)</p>	<ul style="list-style-type: none"> 「開始する」を選ぶと、フィルターのおそうじを開始します。 「フィルターおそうじ」を行わないときは、「戻る」を選んでください。 内部クリーン運転を設定しているときは、カビクリーンシャワー運転後にフィルターおそうじメカ運転が始まります。 フィルターおそうじメカ運転は、リモコンで連続して操作できないことがあります。もう一度行う場合は、約30分後に行ってください。 	<p>→ 31ページ</p>
<p>室内機表示の点灯・消灯を設定できます。</p>	<ul style="list-style-type: none"> 「切」に設定しても、運転ランプは消灯しません。 	<p>→ 44ページ</p>
<p>体感冷房運転時に冷房から除湿に切り替える頻度を設定できます。</p>	<ul style="list-style-type: none"> 少ない…冷房運転を優先します。 多い…除湿運転に切り替わりやすくなります。 ご購入時は「少ない」に設定されています。 	<p>→ 38ページ</p>
<p>シーンを選択して運転を行います。</p>	<ul style="list-style-type: none"> 「快適セレクトへ」設定後の操作方法は → 13～15ページ 「快適セレクトへ」を設定しないときは、「戻る」を選んでください。 	

メニューから選んで設定する (つづき)



ご使用の前に

まずは使ってみる

こまかく設定する

きれいに保ちたい

機能を知りたい

困ったときには

メニューからの設定方法

1 液晶画面を表示した状態で **メニュー** を押す
メニューを表示します。

2 **+ / -** で設定する項目を選び、**決定** を押す 
各種の設定項目を表示します。
このメニュー表を参考に、設定を行ってください。

- 前の画面に戻すには **戻る** を押してください。

3 設定完了画面を表示します。



- 設定が完了する前に **決定** や **+ / -** 以外のボタンを押したり、液晶画面消灯後約1分間操作しなかったときは、設定ができていません。
- 解除するときには、「切」を選ぶか、設定を変更してください。

メニュー

- しつど調節
- タイマー
 - かんたん予約
 - 時刻で予約
 - 前回と同じ予約
- 設定
 - 初期設定
 - オール電化
 - 電気単価
 - CO₂排出量係数
 - ピークカット
 - 停電自動復帰
 - 据付位置
 - 複数台設置
 - 画面濃淡調整
 - 連絡先設定
 - ナビ設定
 - 目標電気代設定
 - 停止時表示
 - おしらせ回数

項目

60%

あり
なし (通常)

22円

400g

入
切

入
切

左据付
中央据付
右据付

1号機
2号機
3号機
4号機

濃いめ
標準
薄いめ

変更する
初期化する
戻る

入
切

電気代
CO₂排出量
表示しない

多い
少ない
なし

28ページへ続く

設定と内容

<p>冷房・除湿運転時のしつどを設定できます。</p>	<ul style="list-style-type: none"> ● 冷房・除湿運転時にしつどを40%~70%の範囲で設定できます。 → 38ページ ● 冷房運転時で「体感」を「切」に設定しているときや、ハイブリッド節電を設定しているときは、しつどを設定することはできません。
<p>● 操作方法… → 21ページ 「かんたん予約を設定する」へ</p>	
<p>● 操作方法… → 21~23ページ 「時刻で運転開始・停止を予約する」へ</p>	
<p>● 操作方法… → 23ページ 「前回と同じ予約を設定する」へ</p>	
<p>電気代算出に用いる電気料金体系を設定できます。</p>	<ul style="list-style-type: none"> ● 「オール電化」を「あり」に設定すると、時間帯別に電気代単価を設定できます。 → 45ページ ● 時間帯は変更できません。 ● 時刻合わせをしないと、オール電化の設定はできません。
<p>電気代算出に用いる電気代単価を設定できます。</p>	<ul style="list-style-type: none"> ● 1円~50円の範囲で設定できます。電気代単価はご契約の電力会社にご確認ください。 → 45ページ ● オール電化で「あり」を設定すると、「朝夜」「昼」「深夜」の電気代単価が設定できます。
<p>CO₂排出量算出に用いる係数を設定できます。</p>	<ul style="list-style-type: none"> ● 1kWh当たりの排出量を設定します。 → 45ページ ● 100g~1270gの範囲で設定できます。ご購入時は「400g」に設定されています。 ● CO₂排出量係数は、ご契約の電力会社のホームページなどをご確認ください。
<p>最大電流値を約25%抑えた運転ができます。</p>	<ul style="list-style-type: none"> ● 他の家電製品を同時に使ってブレーカーが落ちる場合は、「入」にしてお使いください。「切」よりお部屋の冷えや暖まりが弱くなる場合があります。 → 44ページ
<p>停電復旧時に自動で運転を開始するように設定できます。</p>	<ul style="list-style-type: none"> ● 「入」に設定すると、停電前の内容で運転を再開します。 ※ブレーカーが落ちて停止したときも、電源復旧後にエアコンが自動で運転を再開します。
<p>室内機の据付位置を設定できます。</p>	<ul style="list-style-type: none"> ● 据付位置は → 9ページ の「据付位置について」を参照し、設定してください。
<p>エアコンを複数台設置している場合、リモコンで操作できるエアコンを設定できます。</p>	<ul style="list-style-type: none"> ● リモコンで設定するだけでは複数台設置の設定はできません。詳しくは「同じ部屋にエアコンを2台以上設置する場合」 → 54ページ をご覧ください。
<p>リモコンの液晶画面の濃淡を設定できます。</p>	<ul style="list-style-type: none"> ● を押すと「濃いめ」に、 を押すと「薄め」になります。
<p>故障したときに連絡する電話番号を登録できます。</p>	<p>1 で「変更する」を選び、 を押す → 44ページ</p> <ul style="list-style-type: none"> ● 変更する … 連絡先の電話番号を変更します。 ● 初期化する … 連絡先の電話番号をご購入時の内容に戻します。 ● 戻る … 前の画面に戻ります。
<p>10-1234-56789#</p>	<p>2 で電話番号を設定し、 を押す</p> <ul style="list-style-type: none"> ● で数字・記号を選択し、 を押すと、桁が一つ右に進みます。最後の桁を入力し、 を押すと、電話番号を登録できます。 ● 「戻る」を選ぶと、桁が一つ左に戻り、数字・記号を修正することができます。
<p>1か月の目標電気代を設定できます。 (室内機と通信できる状態のときに行ってください)</p>	<p>1 で「入」を選び、 を押す → 40、45ページ</p>
<p>2000円</p> <p>過去分リセット リセットしない</p>	<p>2 で「次へ」を選び、 を押す</p> <ul style="list-style-type: none"> ● 画面には現在設定している目標電気代と、過去の累積電気代を表示します。 ● 「戻る」を選ぶと、前の画面に戻ります。 <p>3 で目標電気代を設定し、 を押す</p> <ul style="list-style-type: none"> ● 100円から9900円まで設定できます。(100円単位) <p>4 で項目を選び、 を押す</p> <ul style="list-style-type: none"> ● 過去分リセット… 過去の累積電気代をリセットします。リセットした日を1日目として30日間の電気代を累積します。 ● リセットしない… 過去の累積電気代をリセットしません。途中で目標値を変更したいときに選択します。
<p>運転を停止したときのリモコン表示を設定できます。</p>	<ul style="list-style-type: none"> ● 「表示しない」を選ぶと、次のようになります。 → 45ページ ● 運転前に、時刻だけを表示します。 ● お知らせナビの電気代画面を表示します。 ● 「CO₂排出量」「表示しない」を設定しても、目標電気代を設定すると「電気代表示」になります。
<p>お知らせする回数を設定できます。</p>	<ul style="list-style-type: none"> ● 多い … 1時間に1回程度お知らせします。 ● 少ない … 2時間に1回程度お知らせします。 ● お知らせなし … お知らせしません。(ナビランプも表示しません)

ご使用の前に

まずは使ってみる

こまかく設定する

きれいに保ちたい

機能を知りたい

困ったときには

メニューから選んで設定する (つづき)

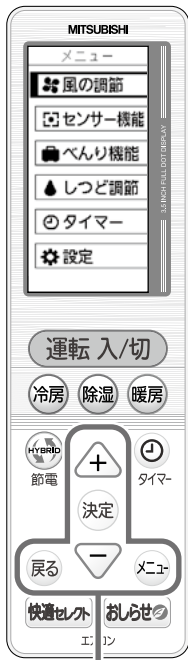

ご使用の前に

まずは使ってみる

こまかく設定する

きれいに保ちたい

機能を知りたい

困ったときには

メニューからの設定方法

1 液晶画面を表示した状態で **メニュー** を押す

メニューを表示します。

2 **+ / -** で設定する項目を選び、**決定** を押す

各種の設定項目を表示します。
このメニュー表を参考に、設定を行ってください。

- 前の画面に戻すには **戻る** を押してください。

3 設定完了画面を表示します。



- 設定が完了する前に **決定** や **+ / -** 以外のボタンを押したり、液晶画面消灯後約1分間操作しなかったときは、設定ができていません。

- 解除するときは、「切」を選ぶか、設定を変更してください。

メニュー		項目
設定 26~27ページからの続き	音の設定	お知らせ音
		操作音
ムーブアイ設定	感度調整	超高感度
		高感度
		標準
	低感度	
	スマートオン立ち位置	左
		中央
		右
	ムーブアイ動作	通常
		ゆっくり
時刻合わせ		10:00
リセット	エコ貯金箱	リセットする
		戻る
	電気代・CO ₂ 量	リセットする
		戻る
	学習エリア	リセットする
		戻る
	リモコン初期化	初期化する
		戻る
運転内容確認		運転内容確認1 冷房: 外 風: 上げ 自動: 自動自動 体感: ゆらぎ風 ねむり: スリープ 内部クリーン

設定と内容

おしらせナビのおしらせ音の有無を設定できます。	<ul style="list-style-type: none"> おしらせ音を鳴らさないときは、「切」を選んでください。 タイマーやねむりを設定しているときは、おしらせ音は鳴りません。 おしらせによっては、おしらせ音が鳴らないものもあります。 ご購入時は「切」に設定されています。 	→ 40ページ
エアコンから鳴る音を設定できます。	<ul style="list-style-type: none"> 「音階あり」に設定すると、設定に応じて音階のついた音が鳴ります。 	→ 45ページ
スマートオンとスポットエアー使用時のムーブアイの感度を調整できます。	<ul style="list-style-type: none"> 超高感度…室温が高く、スマートオンランプが消灯しているとき 高感度…エアコンの近くに、家具などの障害物があり、反応できないとき 標準…ご購入時の設定です。通常はこの設定でお使いください 低感度…エアコン近くで生活することが多く、動作させたくないのに反応してしまうとき 	→ 19ページ
スマートオンとスポットエアー使用時の立ち位置を設定できます。	<ul style="list-style-type: none"> エアコンの正面に立つことが難しいときに設定してください。 運転停止時に、ムーブアイが設定したスマートオン立ち位置の方向に向いて停止します。 	→ 46ページ
ムーブアイの動く速さを設定できます。	<ul style="list-style-type: none"> 「ゆっくり」に設定すると、ムーブアイがゆっくり動作するため、検知する時間が遅くなります。 	
現在時刻を設定できます。	<ul style="list-style-type: none"> ▲▼ で時刻を合わせて (決定) を押します。 時刻表示は24時間制です。 	
エコ貯金箱をリセットできます。	<ul style="list-style-type: none"> 「戻る」を選ぶと、エコ貯金箱の金額はリセットせず前の画面に戻ります。 	→ 17ページ
累積電気代やCO ₂ 排出量をリセットできます。	<ul style="list-style-type: none"> 「戻る」を選ぶと、電気代やCO₂排出量はリセットせず前の画面に戻ります。 	→ 45ページ
ムーブアイでの学習エリアをリセットできます。	<ul style="list-style-type: none"> 「戻る」を選ぶと、学習エリアはリセットせず前の画面に戻ります。 運転中に設定してください。停止時には設定できません。 	ムーブアイについて → 46ページ
リモコンの設定をご購入時の設定に戻すことができます。	<ul style="list-style-type: none"> 「初期化する」を選ぶと、すべての設定をご購入時の設定に戻ります。 「戻る」を選ぶと、リモコンは初期化せず前の画面に戻ります。 	
設定している運転内容を確認できます。	<ul style="list-style-type: none"> ▲▼ で画面を切り替えて確認できます。 	

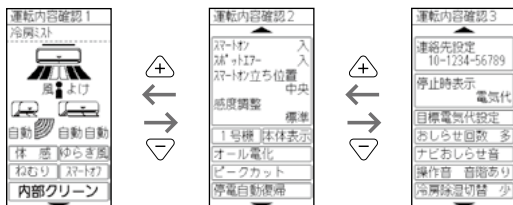

※表示内容は一例です。設定内容によっては表示されない項目があります。

現在の運転内容を確認するには

運転中に (決定) を押すと、現在の詳細な運転内容を確認できます。

●メニューから確認することもできます。 (メニュー) → [設定] → [運転内容確認]

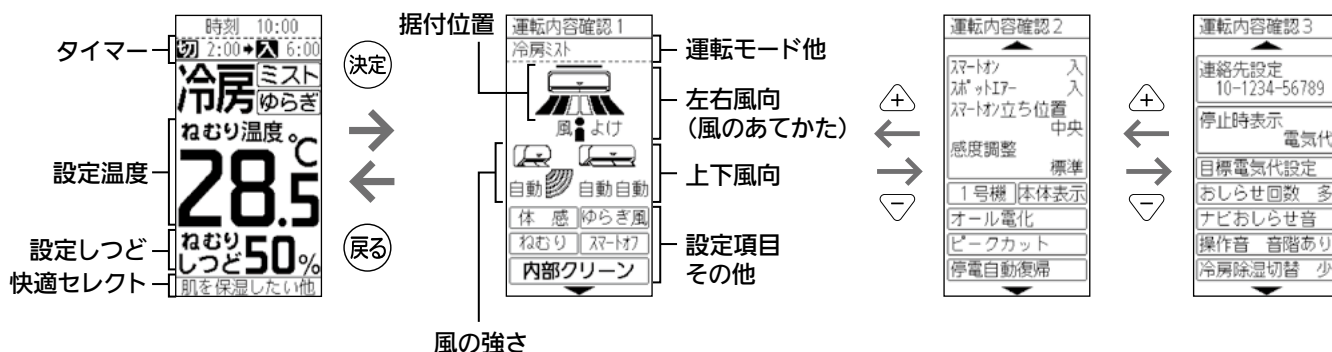

※表示内容は一例です。設定によっては表示されない項目があります。

ご使用の前に

まずは使ってみる

こまかく設定する

きれいに保ちたい

機能を知りたい

困ったときには



内部クリーン運転

運転を開始したときは、いやなニオイを抑制する「スタート脱臭」を行います。
運転を停止したときは、エアコン内部を乾かし、内部に付着しているカビ菌を除去※する「カビクリーンシャワー」を行います。

■内部クリーン運転について

一度設定すると運転開始時のスタート脱臭(冷房時)と、運転停止時のカビクリーンシャワーを毎回自動で行います。

- ご購入時は内部クリーン運転は設定されていません。
- 内部クリーン運転を設定するには → 24~25ページ
- 運転中に(決定)を押すと、内部クリーン運転の設定状況が確認できます。 → 29ページ
- スタート脱臭、カビクリーンシャワー運転中は、体感温度モニターに「CL」と表示します。



設定すると、表示します。

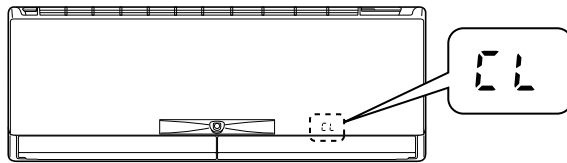

- スタート脱臭、カビクリーンシャワー運転中は上下風向フラップが水平になります。
- 内部クリーン運転を設定すると、運転開始後約30分間とカビクリーンシャワー運転中は、微量のオゾンが発生させます。

■内部クリーン運転の流れ

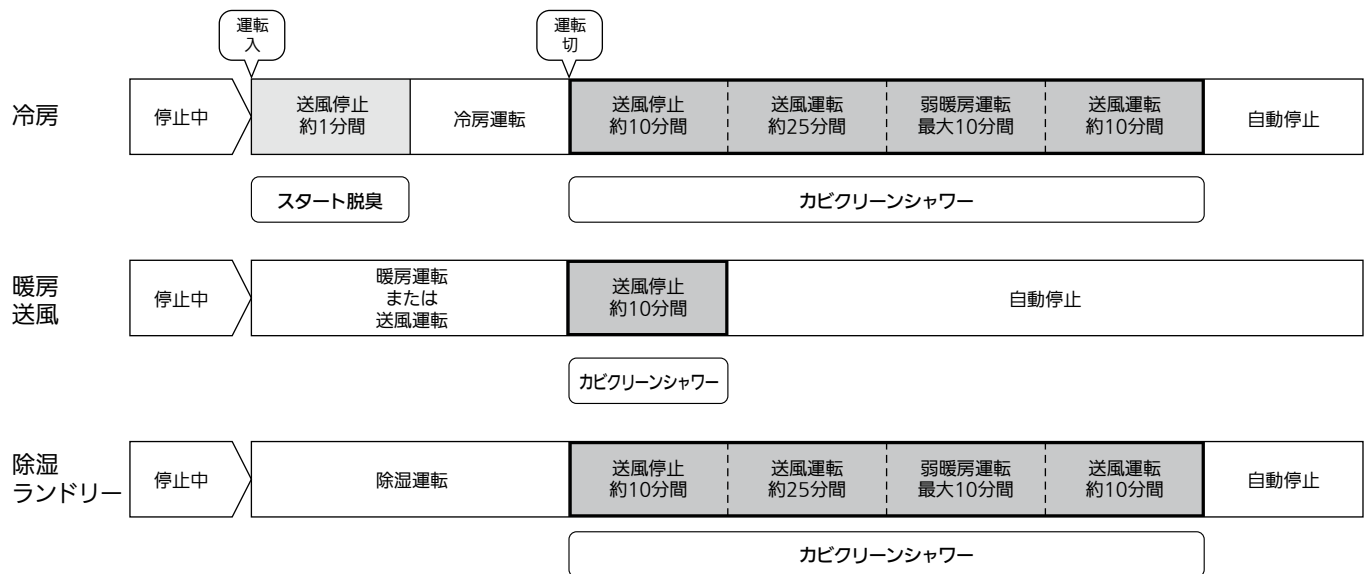

- カビクリーンシャワーを途中で停止させたいときは、内部クリーン運転の設定を「切」にしてください。(運転入/切)を押しても停止しません。内部クリーン運転の設定を「切」にするには → 24~25ページ
- カビクリーンシャワー中に再び運転を開始すると、カビクリーンシャワーは停止して運転を開始します。

- カビクリーンシャワーではエアコン内部を乾燥させるため、最大10分間の弱暖房運転を行います。そのため、お部屋の温度が2~3℃上がることや、お部屋のしつどが上がる場合があります。(冷房・除湿・ランドリー運転後)
- エアコン内部の汚れが気になるときは、お手入れをしてください。 → 32~37ページ
- 内部クリーン運転中は“シュー”、“ジリジリ”と音がすることがありますが、故障ではありません。

※ 試験機関：一般財団法人 北里環境科学センター 試験番号 北生発 21-0056号 黒カビを植えつけた試験片をエアコン内部に設置して、実機にて28日間冷房運転を断続的に実施。カビクリーンシャワーの有無によりカビ孢子数の差異を測定。99%以上の低減率を確認。

ご使用の前に

まずは使ってみる

こまかく設定する

きれいに保ちたい

機能を知りたい

困ったときには



フィルターおそうじメカ運転

抗菌^{※1}・金属コートフィルターのおそうじを運転停止後に自動で行います。

抗菌・金属コートフィルターを約2分30秒間で1往復させて、フィルターのほこりをブラシで除去し、ダストボックスにためます。

前回のフィルターおそうじメカ運転からのエアコンの運転積算時間が24時間^{※2}を超えたときは、運転停止後に自動で行います。24時間未満^{※2}のときは行いません。

フィルターおそうじメカ運転中は体感温度モニターに「**CL**」と表示します。

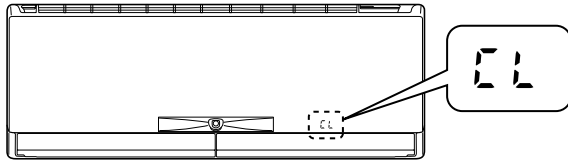
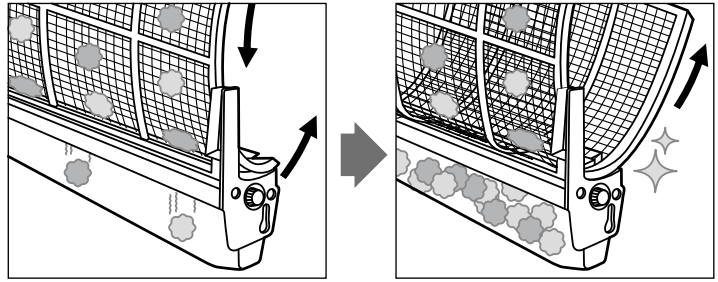

■運転開始までの流れ

(冷房運転で内部クリーン運転を設定しているとき)

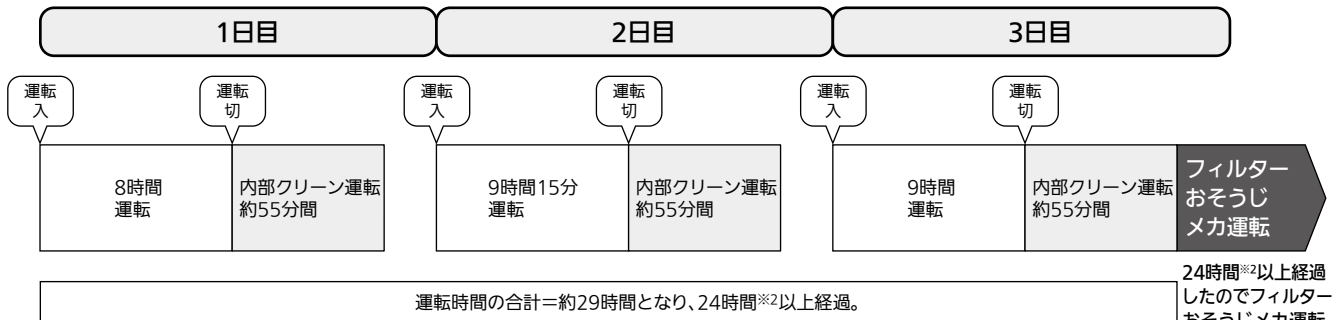

※2 標準は24時間ですが、エアコンの運転中に人が常に動きまわっていたり、ねむり運転を30分以上したときは22時間、エアコンの運転中に人の動きが非常に少ないときは26時間に変わります。

24時間^{※2}以上経過したのでフィルターおそうじメカ運転開始(約2分30秒間)

- 内部クリーン運転を設定しているときは、カビクリーンシャワー運転後にフィルターおそうじメカ運転が始まります。
- すべての運転モードにおいて約50時間連続運転すると、自動で運転を停止してフィルターおそうじメカ運転を行います。フィルターおそうじメカ運転終了後、元の運転に戻ります。
- リモコンでフィルターおそうじメカ運転を行うこともできます。 → 24~25ページ
- フィルターおそうじメカ運転を自動で行わないようにすることもできます。 → 53ページ

- フィルターおそうじメカ運転中は吸込口に手を入れないでください。ケガの原因になります。
- フィルターおそうじメカ運転中は、室内機からブラシの回転する音や、抗菌・金属コートフィルターとブラシのこすれる音がします。
- ほこりに油分や水分、タバコのヤニが含まれていると、抗菌・金属コートフィルターにほこりが残ることがあります。汚れが気になるときは、ダストボックス、抗菌・金属コートフィルターを取外してお手入れしてください。 → 32~37ページ

※1 試験機関: 一般財団法人 ポーケン品質評価機構 試験証明書 11045057-1 試験方法 抗菌試験 JIS Z 2801 「抗菌性試験」24時間後99%以上の低減率を確認

ご使用の前に

まずは使ってみる

こまかく設定する

きれいに保ちたい

機能を知りたい

困ったときには



部品の取外し



お手入れするときは、安全のために電源プラグをコンセントから抜くか、ブレーカーを切ってください。



お手入れするときは、不安定な台に乗らないでください。転倒などケガの原因になることがあります。

- ダストボックス、抗菌・金属コートフィルター、アレル除菌脱臭空清フィルター、帯電マイクロフィルターをお手入れするときは、必ず①～⑤に従って取外してください。③～⑤は、汚れが気になるときにお手入れしてください。
- その他の部品をお手入れするときは、各部品の取外しかたに従ってください。

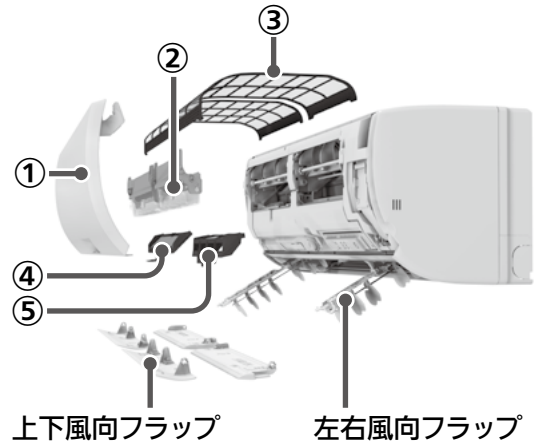

① 前面パネル

1 指をかけて、持ち上げる

「カクッ」と音がするまで持ち上げると、半開きで止まります。

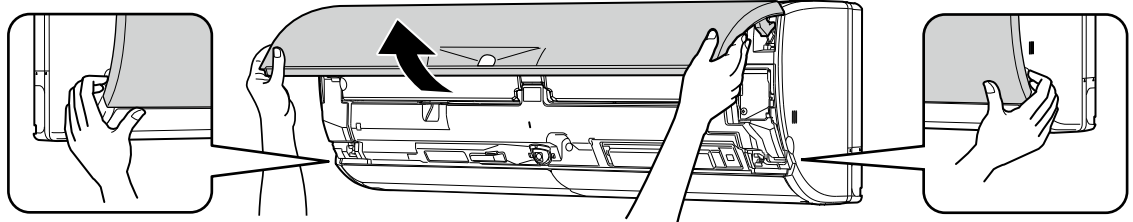

2 支持部付近を持ち、さらに少し持ち上げながら手前に引き、外す

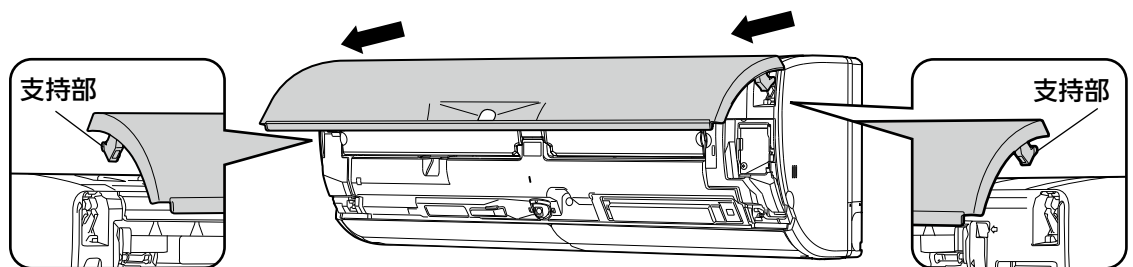

② ダストボックス(左右2個)

1 側面の取っ手を持って、ストッパーを押さえる

2 手前に約4cm引き出し、矢印の方向に取り出す

- ダストボックスを手前に引き出すとき、無理な力を加えないでください。故障の原因になります。

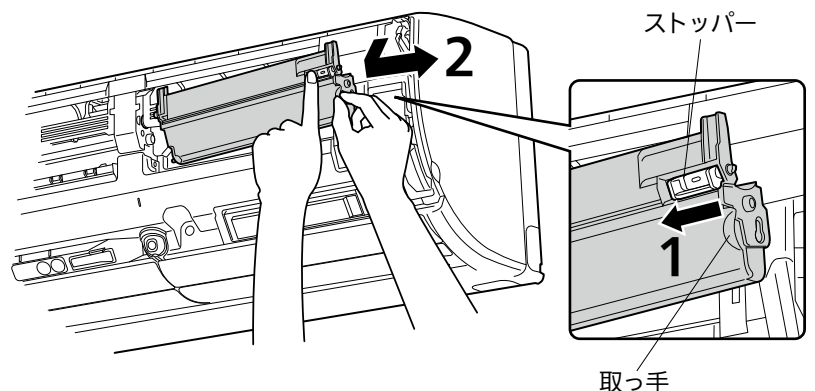

ご使用の前に

まずは使ってみる

こまかく設定する

きれいに保ちたい

機能を知りたい

困ったときには

③ 抗菌・金属コートフィルター(左右2枚)

1 両手でつかんで、少し持ち上げながら手前に引き出す

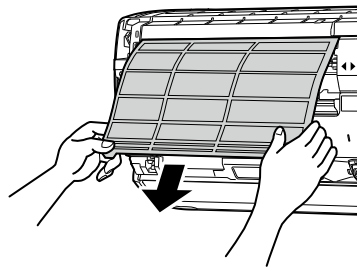

左側用

右側用

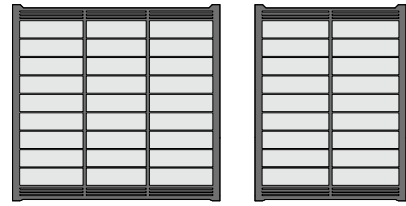

④ アレル除菌脱臭空清フィルター(左側1個)

1 手前に引き出す



金属部(熱交換器)に直接手を触れないでください。
ケガの原因になることがあります。

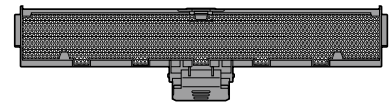
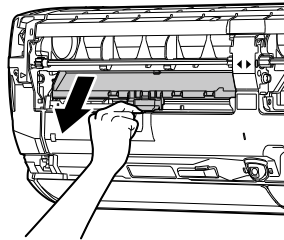

⑤ 帯電マイクロフィルター(右側1個)

1 中央部のツマミを少し持ち上げてから、手前に引き出す



金属部(熱交換器)に直接手を触れないでください。
ケガの原因になることがあります。

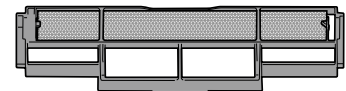
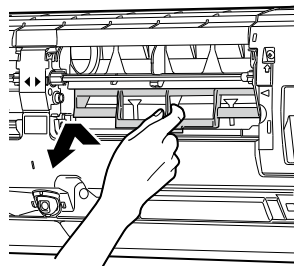

上下風向フラップ(手前、奥の左右4枚)

1 すべてのフラップをゆっくり下に向ける

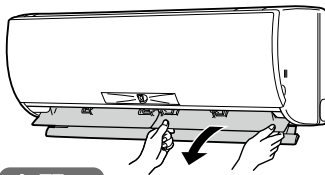

お願い

●フラップをすばやく動かさないでください。故障の原因になります。

2 安心ストッパーをそれぞれ外側の方向に動かす

- 手前のフラップ:各2か所
- 奥のフラップ :各1か所

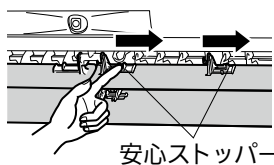

3 手前のフラップから外す

- 他の3枚も同じ手順で外してください。

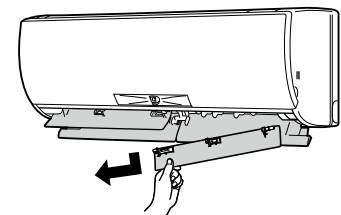

左右風向フラップ

1 ツマミを持つ

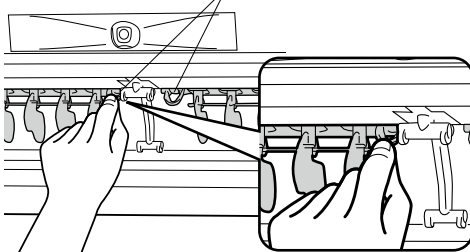

2 矢印の方向に引き出す

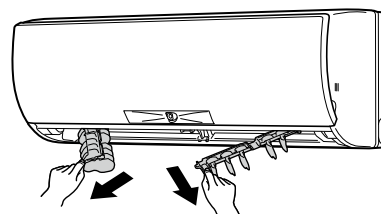

ご使用の前に

まずは使ってみる

こまかく設定する

きれいに保ちたい

機能を知りたい

困ったときには



部品のお手入れ

体感温度モニターに「**dl**」が点灯したり、汚れが気になるときは、ダストボックスのほこりを捨て、必ず室内機の「おそうじリセット」スイッチを押してください。

※ほこりっぽい場所、タバコの煙の多い場所、キッチン周りなど油の多い所でご使用など、汚れが気になるときはダストボックスに加えて、抗菌・金属コートフィルターも室内機から取外してお手入れしてください。

- 約1万時間運転すると、運転開始時と停止時に体感温度モニターに「**dl**」と点灯します。このモニター表示はお手入れ時期の目安です。お客さまのご使用になる環境により、汚れの程度が異なりますので、定期的なお手入れをしていただくことをおすすめします。
- 体感温度モニターに「**dl**」が点灯した状態のまま約1,500時間運転すると、ダストボックスのほこりがあふれるのを防ぐため、フィルターおそうじメカ運転が働かなくなります。

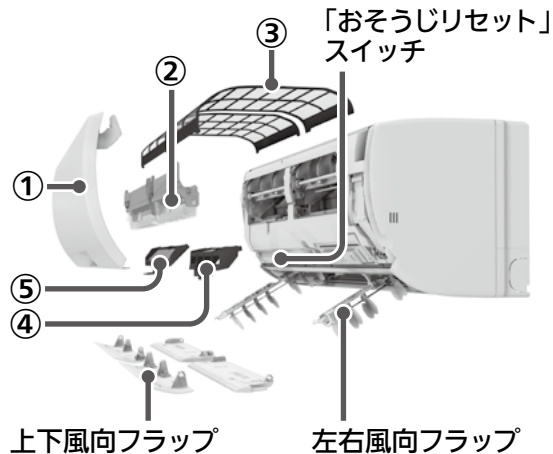

① 前面パネル

1 水洗いする

2 やわらかい布で拭き取り、陰干しする

お願い

- 汚れが目立つときは、中性洗剤を溶かしたぬるま湯を布に含ませて拭いてください。
- 完全に乾いてから取付けてください。
- ガソリン・ベンジン・シンナー・磨き粉を使用しないでください。
- たわしやスポンジの硬い面などを使用しないでください。
- 直射日光やストーブなどで乾燥させないでください。変形や変色の原因になります。

③ 抗菌・金属コートフィルター

1 掃除機でほこりを吸い取るか、水洗いする

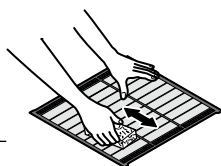

2 水洗い後は、やわらかい布で水分を拭き取り、風通しのよい日陰でよく乾かす

※矢印方向にかたくスポンジ等で拭き取ってください。フィルターを押さえつけて、変形させないでください。

お願い

- ブラシやたわしでこすらないでください。
- 抗菌・金属コートフィルターをねじらないでください。
- 汚れがひどいときは中性洗剤を溶かしたぬるま湯で洗い、水でよくすすぎ、完全に乾いてから取付けてください。
- 約50℃以上のお湯で洗わないでください。
- つけ置き洗いはしないでください。
- 直射日光やストーブなどで乾燥させないでください。変形や変色の原因になります。

② ダストボックス

1 ダストボックスの裏面の①を押しながら、矢印②の方向にダストボックスのカバーを引き上げる

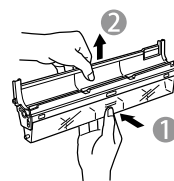

2 ダストボックスのカバーを矢印の方向に回転させる

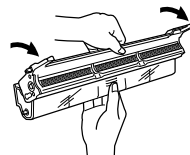

3 たまったほこりを捨てる

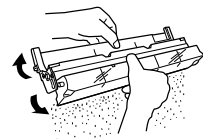

- ダストボックスは水洗いできます。水洗い後は風通しのよい日陰でよく乾かしてください。

お願い

- 汚れがひどいときは中性洗剤を溶かしたぬるま湯で洗い、水でよくすすぎ、完全に乾いてから取付けてください。

室内機に取付けたあと、必ず「おそうじリセット」スイッチを押して体感温度モニターの「**dl**」が消灯していることを確認してください。

→ 37ページ

④ 帯電マイクロフィルター

1 掃除機で表側のほこりを吸い取る

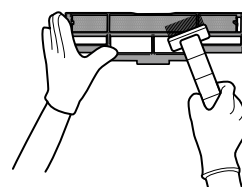

お願い

- 水洗いは行わないでください。
- 交換の目安は約3年ですが、お部屋の環境や使用時間により短くなる場合があります。特にタバコのヤニや油の汚れが付着した場合は、交換してください。

使用前の前に

まずは使ってみる

こまかく設定する

きれいに保ちたい

機能を知りたい

困ったときには

⑤ アレル除菌脱臭空清フィルター

1 掃除機で表側のほこりを吸い取るか、30℃~45℃のお湯に約15分間つけ置きする

- 汚れがひどいときは、中性洗剤を溶かしたぬるま湯を使ってください。

2 つけ置き後は上下左右にゆすり、流水でよくすすぐ

3 水をよく切り、風通しのよい日陰でよく乾かす

- 洗うと脱臭性能が回復します。

※置いて乾かすときは、右図のように立てかけてください。

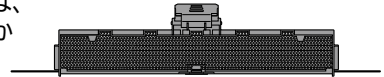

お願い

- フィルターは水を含むと割れやすくなります。お手入れ時に強くふったり、バケツなどにぶつけたりしないでください。
- 枠からフィルターを外さないでください。フィルターが割れる原因になります。
- ブラシやたわしでこすらないでください。
- 漂白剤は使わないでください。
- ヘアドライヤーなどの熱風で乾かさないでください。
- 完全に乾いてから取付けてください。

汚れがひどく、洗ってもニオイが取れないとき

アレル除菌脱臭空清フィルターを新しいものと交換する

※交換の目安は約10年ですが、お部屋の環境や使用時間により短くなることがあります。

お願い

- 廃棄するときは、お住まいの地域のゴミ収集規則に従って処分してください。(材質：セラミックほか)

吹出口・上下風向フラップ・左右風向フラップ・ファン(汚れが気になったら)

1 やわらかい布でから拭きや水拭きする

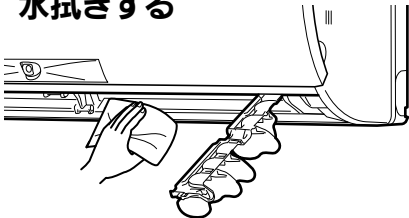

お願い

- ファンが停止していることを確認してください。
- 汚れが目立つときは、中性洗剤を溶かしたぬるま湯を布に含ませて拭いてください。
- ガソリン・ベンジン・シンナー・磨き粉を使用しないでください。
- たわしやスポンジの硬い面などを使用しないでください。
- 上下風向フラップは、水洗いやつけ置き洗いをしないでください。
- 直射日光やストーブなどで乾燥させないでください。変形や変色の原因になります。
- 奥にあるファンに強い力をかけないでください。割れるおそれがあります。

熱交換器(汚れが気になったら)

1 掃除機のブラシでほこりを吸い取る

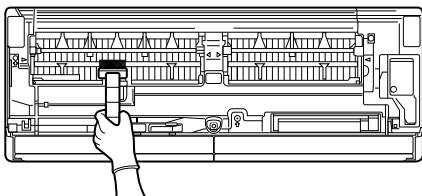

あらかじめ、ダストボックス、抗菌・金属コートフィルター、帯電マイクロフィルター、アレル除菌脱臭空清フィルターは取外しておく。

お願い

- ブラシは強くこすりつけないでください。
- 手袋等を着用してください。
- 冷房・除湿運転後は熱交換器が濡れている場合があります。内部クリーン運転で熱交換器を完全に乾かしてから、お手入れしてください。→ 30ページ
- 消臭剤などの液体を吹きつけないでください。

⊘ 金属部(熱交換器)に直接手を触れないでください。ケガの原因になることがあります。

別売部品 —— お買上げの販売店でお求めください。

品名 アレル除菌脱臭空清フィルター
形名 MAC-301FT
希望小売価格 2,000円(税別)
交換の目安 約10年

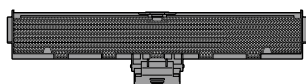

品名 帯電マイクロフィルター
形名 MAC-201FT
希望小売価格 2,000円(税別)
交換の目安 約3年

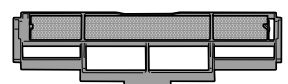

※希望小売価格は2014年3月現在の価格です。

ご使用の前に

まずは使ってみる

こまかく設定する

きれいに保ちたい

機能を知りたい

困ったときには



部品の取付け



お手入れするときは、安全のために電源プラグをコンセントから抜くか、ブレーカーを切ってください。



お手入れするときは、不安定な台に乗らないでください。転倒などケガの原因になることがあります。

- ダストボックス、抗菌・金属コートフィルター、帯電マイクロフィルター、アレル除菌脱臭空清フィルターをお手入れしたあとは、必ず①～⑤に従って取付けてください。
- その他の部品をお手入れしたあとは、各部品の取付けかたに従ってください。

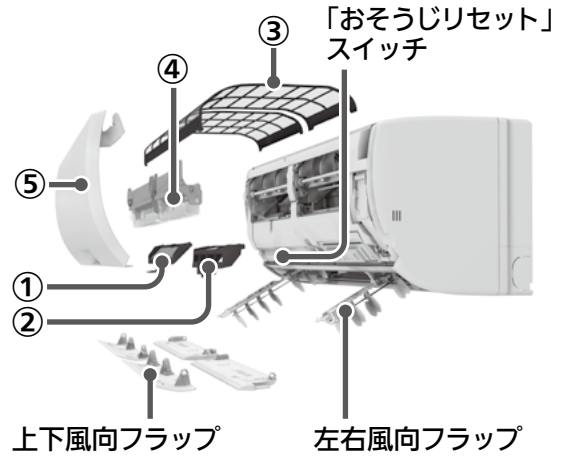

①アレル除菌脱臭空清フィルター(左側1個)

1 左右の三角の溝に奥まで差込む

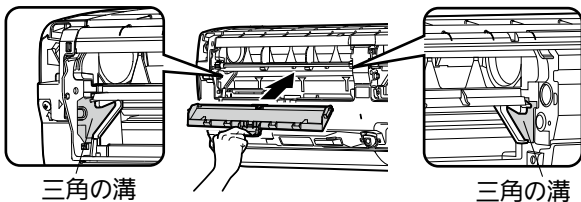

2 奥に突き当てながら矢印の方向に押込む



金属部(熱交換器)に直接手を触れないでください。ケガの原因になることがあります。



②帯電マイクロフィルター(右側1個)

1 軸を避け、左右の三角の溝に奥まで差込む

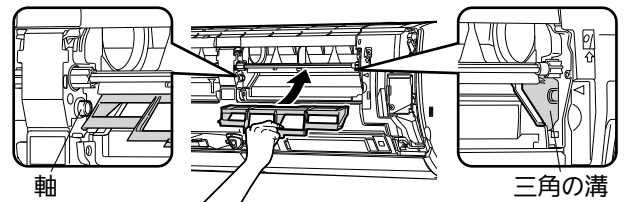

2 奥に突き当てながら矢印の方向に押込む



金属部(熱交換器)に直接手を触れないでください。ケガの原因になることがあります。



③抗菌・金属コートフィルター(左右2枚)

1 両手で奥まで差込み、手前の端をフィルター位置に合わせる

- 抗菌・金属コートフィルターをまっすぐ奥まで入れないと、ダストボックスを正しく取付けることができません。故障の原因になります。

(注) 上下の向きは関係なく差込むことができます。

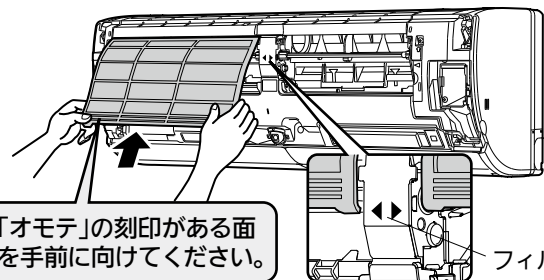

④ダストボックス(左右2個)

1 ダストボックスで抗菌・金属コートフィルターを押さえながら、矢印の方向にスライドさせる

2 突起部(2か所)を室内機の穴に横から差込み、ストッパーから“カチツ”と音がするまで押込む

- ストッパーで固定されていることを確認する。

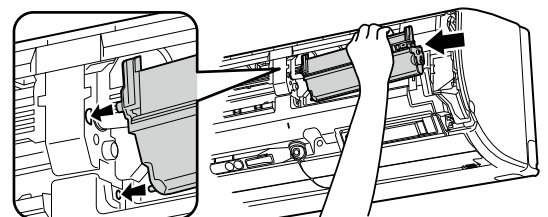
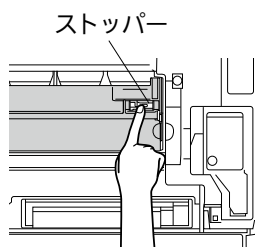

お願い

- ダストボックスのストッパーは正しく取付けてください。故障の原因になります。

ご使用の前に

まずは使ってみる

こまかく設定する

きれいに保ちたい

機能を知りたい

困ったときには

⑤ 前面パネル

1 支持部から“カチッ”と音がするまで差込む

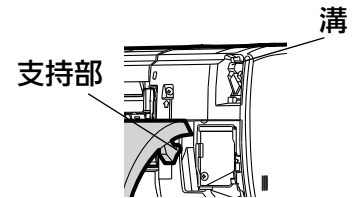
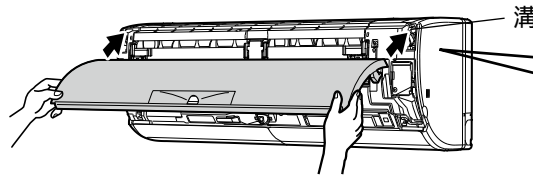

前面パネルの支持部を両手で持ち、矢印の方向から支持部が“カチッ”と音がするまで溝に差込みます。

2 閉じる

- 前面パネルを閉じるときはしっかり両手で持ち、ゆっくりと操作してください。

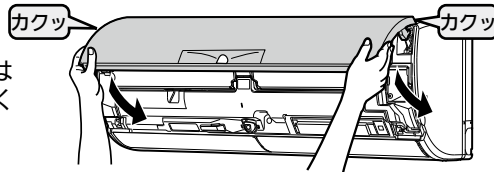

3 4か所を押す

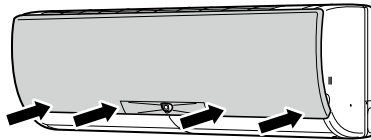

お願い

- 前面パネルをきちんと閉めないで、室内機の表示がぼやけたり、センサーが正常に動作しないことがあります。また、露が付くことがあります。

左右風向フラップ

1 ツマミを持って矢印の方向に押込む

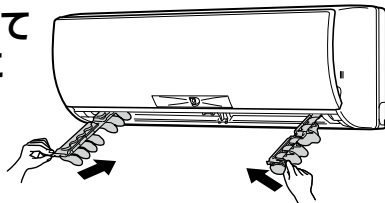

2 ガイドに合わせて“カチッ”と音がするまで差込む

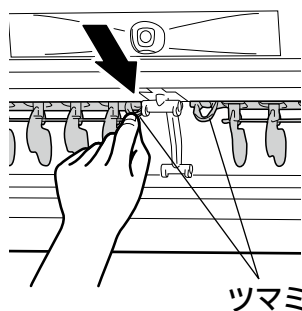

上下風向フラップ(手前、奥の左右4枚)

1 矢印の方向に差込む

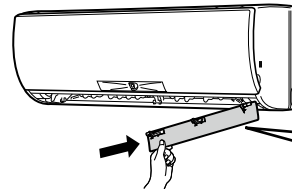

刻印
手前右
刻印が示している位置へ取付ける

2 安心ストッパーを差込む

- 手前のフラップ:各2か所
- 奥のフラップ:各1か所
- 他の3枚も同じ手順で差込んでください。



お願い

- 安心ストッパーが正しく差込まれていないとすべてのモニターが点滅し、体感温度モニターに「FL」と表示し、運転ができません。

取付けが終わったら…

1 電源プラグを差込む

- 抗菌・金属コートフィルターが正しい位置にないときは、体感温度モニターの「FL」が点灯し、抗菌・金属コートフィルターの位置合わせを行います。必ず体感温度モニターの「FL」が消灯した後に次の操作を行ってください。

2 「おそうじリセット」スイッチを押す

体感温度モニターに「FL」が点灯し、抗菌・金属コートフィルター、ダストボックスが正しく取付けられているか確認するために、フィルターおそうじメカ運転を1回行います。

- 体感温度モニターに「FL」が点滅するときは、ダストボックス、抗菌・金属コートフィルター、帯電マイクロフィルター、アレル除菌脱臭空清フィルターの取付け状態を確認してください。

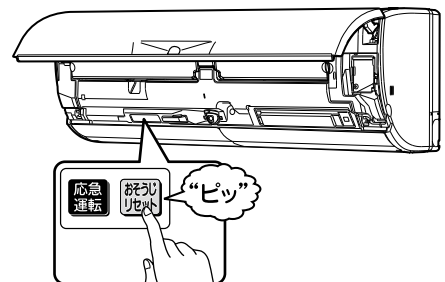

3 リモコンの「運転入/切」を押して、運転する

体感温度モニターに「FL」が点灯していないことを確認してください。

- 「おそうじリセット」スイッチを押すと運転積算時間をリセットします。ダストボックスお手入れ後以外は「おそうじリセット」スイッチを押さないでください。フィルターおそうじメカ運転の動作確認…「フィルターおそうじ」 → 31ページ

お願い

- エアコン運転中やおそうじメカ運転中に、ダストボックスのストッパーを外さないでください。故障の原因になります。

ご使用の前に

まずは使ってみる

こまかく設定する

きれいに保ちたい

機能を知りたい

困ったときには



詳しく知りたい

運転・機能

解説

ご使用の前に

まずは使ってみる

こまかく設定する

きれいに保ちたい

機能を知りたい

困ったときには

冷房

(推奨温度 28℃)
(推奨しつど 60%)

→ 10ページ

暖房

(推奨温度 20℃)

→ 10ページ

除湿

(推奨しつど 60%)

→ 10ページ

<体感冷房・暖房運転について>

「体感」を「入」にすると、ムーブアイが左右に動作し、室温だけでなく床や壁などの温度、人の位置や動きを考慮した運転を行います。室内機に表示する温度は体感温度、リモコンに表示する温度は設定体感温度になります。

<マニュアル冷房・マニュアル暖房について>

「体感」を「切」にすると、ムーブアイは動作せず、室温だけを目安に運転します。冷房運転時にしつどの調節はできません。

<さらっと除湿冷房について>

体感冷房時は冷房運転と除湿運転を自動で切り替えます。設定した温度に近づくまでは冷房運転でお部屋の温度を下げ、設定温度に近づいたときは除湿運転に切り替えてしつどを下げる運転を行います。設定しつどに近づいたり、室温が上昇したときは、再び冷房運転に戻ります。

- 冷房除湿切替で、さらっと除湿冷房での冷房運転から除湿運転への切替えの頻度を設定することができます。 → 24~25ページ
- ハイブリッド冷房運転時は除湿運転には切り替わりません。

<設定温度・しつどについて>

設定する温度は0.5℃ずつ変えられます。(設定できる範囲は16~31℃です)
 設定するしつどは10%ずつ変えられます。(設定できる範囲は40~70%です)
 設定温度を変更すると、体感温度モニターに設定した温度を約3秒間表示します。
 その間、体感温度モニター以外は消灯します。
 設定温度を16℃または31℃にしたり、設定しつどを40%または70%にすると、「ピピッ」と音がします。

<霜取り運転について>

外気温度が低く、しつどが高いと、暖房運転時に室外機に霜が付くことがあり、エアコンが自動で霜を溶かす運転を行います。霜を溶かす間は、上下風向フラップは水平になり、風が止まります。(最大10分間) 溶かした霜は室外機下面の排水口から排水します。
 霜取り運転中の室内温度低下を抑えるため、霜取り運転を行う直前に強めの暖房を行い(プレヒート)、お部屋の温度を上げることがあります。(室温キープシステム) また、霜取り運転終了後、すばやく吹出温度を高めるために、上の上下風向フラップが水平吹き、下の上下風向フラップが下向き状態になることがあります。(急速Wヒート)

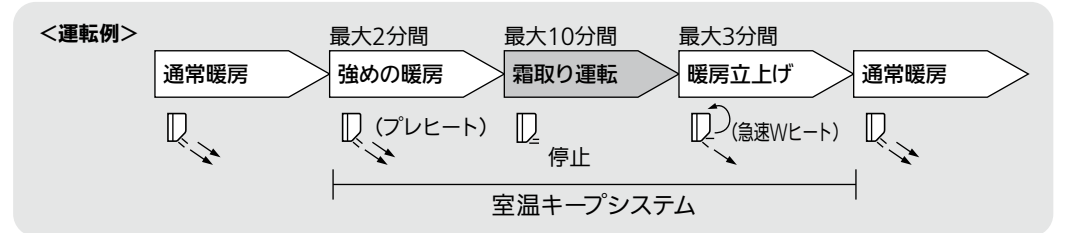

- 暖房運転時、室温(体感温度)が設定温度に近づくと、お部屋の暖め過ぎを防ぐため自動的に上下風向フラップを水平にし、風を弱める運転をします。
- 外気温度によっては、お部屋が暖まるまで、冷えるまで時間がかかる場合があります。
- 暖房運転の開始時に暖かい風を出す準備をしている間は上下風向フラップが水平になり、風が出ないことがあります。(約3分間)
- 暖房運転開始時に吹出温度を早く高めるため、上の上下風向フラップが水平向き、下の上下風向フラップが下向きの状態の風向になることがあります。(急速Wヒート)

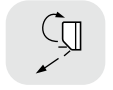

除湿運転は再熱除湿方式で、お部屋の温度低下を抑えた除湿を行います。

<設定しつどについて>

設定するしつどは10%ずつ変えられます。(設定できる範囲は40~70%です)
 設定しつどを40%または70%にすると、「ピピッ」と音がします。

- 除湿運転のときは、温度を設定することはできません。
- お部屋の湿気が多いとき、外気温度が低いときなど設定したしつどにならない場合があります。
- 外気温度によっては、お部屋の温度が下がることがあります。
- 消費電力は温度やしつどの条件で異なります。

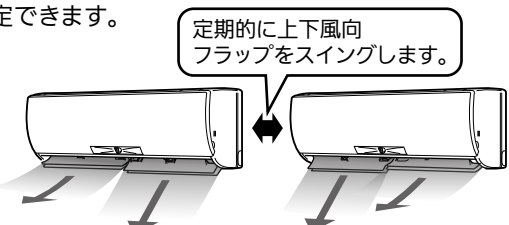
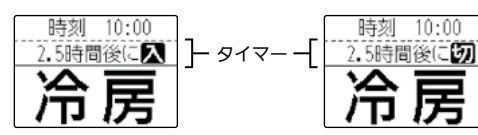
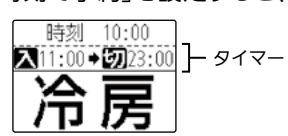
運転・機能	解説
<p>送風</p> <p>→ 13~14ページ</p>	<ul style="list-style-type: none"> ● 送風運転は、快適セレクトの「送風にしたい」「空気を回したい」から設定できます。 ● 送風運転では「風あて」「風よけ」「ムラなし」を選択することはできません。 ● 送風運転では、温度やしつどは設定できません。
<p>ゆらぎ風</p> <p>(ご購入時=切)</p> <p>→ 24~25ページ</p>	<ul style="list-style-type: none"> ● 自然のリズムで、風の強さが変化する運転になります。 ● 風の強さ、風向を調節できます。 ● 風の強さの変化に合わせて、音の大きさも変化します。 ● 冷房、除湿、送風運転で設定できます。 ● ハイブリッド冷房運転では、自動で設定します。
<p>自然風</p> <p>→ 13~14ページ</p>	<p>自然風は、快適セレクトの「自然風にしたい」から設定できます。</p> <ul style="list-style-type: none"> ● 左と右の上下風向が自動になり、交互にスイングして全身にゆらぎ風を送ります。座ったり、横になったりすると、下吹きになることがあります。 ● お部屋に複数の人がいるときは、左右風向をスイングしながら、両端の人の位置で上下風向をスイングします。  <p>定期的な上下風向フラップをスイングします。</p>
<p>ランドリー</p> <p>→ 13、15ページ</p>	<p>ランドリー運転は快適セレクトの「部屋干ししたい」から設定できます。</p> <p><ランドリー運転の動作></p> <p>洗濯物を乾かす運転を約3時間30分間行います。洗濯物はエアコンの風があたる所に干すとより効果的です。</p> <ul style="list-style-type: none"> ● 主に暖房シーズン（暖房運転終了後2時間以内に運転開始したとき、または2時間以上経過し、外気温20℃未満で運転したとき） <p>暖房運転(約90分間) → 除湿運転(約120分間) → 自動停止</p> <ul style="list-style-type: none"> ● 主に冷房シーズン（冷房・除湿運転終了後2時間以内に運転開始したとき、または2時間以上経過し、外気温20℃以上で運転したとき） <p>除湿運転(約210分間) → 自動停止</p> <ul style="list-style-type: none"> ● 風の強さ・風向を調節することができます。 → 24~25ページ <ul style="list-style-type: none"> ● ランドリー運転を解除するときは快適セレクトでは解除できません。運転を停止するときは「運転入/切」を押してください。運転モードを変更するときは「冷房」「除湿」「暖房」を押してください。 ● ランドリー運転では、温度やしつどを設定できません。 ● ランドリー運転では、室温やしつどが変動することがあるため、お部屋に人がいないときに使用することをおすすめします。
<p>かんたん予約</p> <p>→ 21ページ</p>	<ul style="list-style-type: none"> ● 「かんたん予約」を設定すると、液晶画面に設定内容を表示します。  <p>入タイマー予約 設定例 切タイマー予約 設定例</p> <ul style="list-style-type: none"> ● 「入タイマー予約」と「切タイマー予約」は同時に設定できません。入タイマーと切タイマーを同時に設定したいときは、「時刻で予約」をお使いください。 → 21~23ページ ● 「かんたん予約」、「時刻で予約」は同時に設定できません。 ● 「入タイマー予約」を設定しているときは、運転停止中も室内機の運転ランプが点灯します。
<p>時刻で予約</p> <p>→ 21~23ページ</p>	<ul style="list-style-type: none"> ● 「時刻で予約」を設定すると、液晶画面に設定内容を表示します。  <p>入・切時刻予約 設定例</p> <ul style="list-style-type: none"> ● 「時刻で予約」を設定したときは、リモコンの信号が室内機に届く所にリモコンを置いてください。予約時刻になるとリモコンから信号を送ります。リモコン信号が届かなくてもタイマーは働きますが、設定時刻とずれることがあります。(最大10分程度) → 9ページ ● 「かんたん予約」、「時刻で予約」は同時に設定できません。 ● 「入タイマー予約」を設定しているときは、運転停止中も室内機の運転ランプが点灯します。

ご使用の前に

まずは使ってみる

こまかく設定する

きれいに保ちたい

機能を知りたい

困ったときには

詳しく知りたい(つづき)

運転・機能

解説

快適セレクト

→ 13~15ページ

お好みのシーンを選ぶだけで、そのシーンに合った快適な運転を、自動で行います。

<具体的な設定内容の例>

- 「足元を暖めたい」「すぐに暖めたい」「すぐに冷したい」のシーンでは、ハイパワー運転が設定されます。→42ページ
- 「足元を暖めたい」「すぐに暖めたい」「すぐに冷したい」「自然風にしたい」では、「気流制御」の設定が「風あて」に設定されます。→41ページ
- 「肌を保湿したい」「風をよけたい」では、「気流制御」の設定が「風よけ」に設定されます。→41ページ
- 「全体を暖めたい」「全体を冷したい」では、「気流制御」の設定が「ムラなし」に設定されます。→41ページ
- 「肌を保湿したい」「除菌脱臭したい」「部屋干ししたい」では、ミストが「入」に設定されます。→42ページ

◆「すぐに冷したい」を選択しているとき

冷房運転開始時につつみこむように素早く冷やすため、上の上下風向フラップが水平向き、下の上下風向フラップが下向きの状態の風向になることがあります。

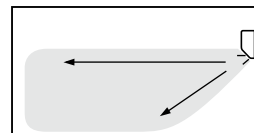

◆「全体を暖めたい」を選択しているとき

ムーブアイが検知した天井面と床面の温度の差が大きいときに、上下風向フラップを水平向きにして空気を循環させる風向になることがあります。

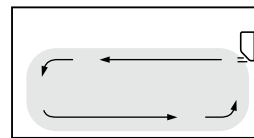

● シーンは複数選択することができますが、同時に設定することができないシーンを選択すると、後から選択したシーンが優先されます。(既に設定してあり同時に設定できないシーンは解除されます)

<同時に設定できないシーンの例>

- 「足元を暖めたい」と「風をよけたい」
- 「肌を保湿したい」と「部屋干ししたい」
- 「すぐに冷したい」と「自然風にしたい」
- 「すぐに暖めたい」と「音を下げたい」 など

● 次のシーンを選択すると運転モードを変更することがあります。

「送風にしたい」「空気を回したい」・・・送風運転になります。

「部屋干ししたい」……………ランドリー運転になります。

気づかなかった運転のムダやもっと快適な設定をエアコンからリモコンでお知らせします。

既におすすめの設定で運転しているときやお知らせがないときは、ナビランプは点灯しません。お知らせナビに従っておすすめの設定を行うことでお知らせが減り、点灯回数が少なくなることがあります。

<お知らせの例>

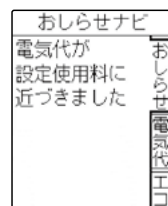
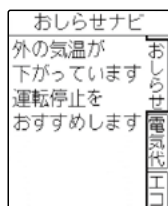
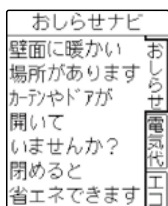

お知らせナビ

→ 16~17ページ
26~29ページ

● カーテンやドアを閉めることで、よりムダのない運転になることをお知らせします。

● より快適でムダのない運転になる、おすすめの設定をお知らせします。

● 30日ごとの目標電気代に近づいたときや超えたときにお知らせします。

<目標電気代について (ご購入時=切)>

- 累積の電気代が目標電気代の約8割を超えたときにナビランプが点灯し、目標電気代に近づいたことをお知らせします。また、累積の電気代が目標電気代を超えたとき、再度ナビランプが点灯して目標電気代を超えたことをお知らせします。
- 累積の電気代は目標電気代を設定した日から30日間の電気代を積算しています。30日を超えると一度リセットされ、再度30日間の電気代を積算します。

電気代/CO₂排出量 → 45ページ

<お知らせ音について (ご購入時=切)>

- お知らせ音を「入」に設定すると、お知らせがあるときにメロディーでお知らせします。
- 切タイマーやねむり運転を設定しているときは、お知らせ音は鳴りません。

ご使用の前に

まずは使ってみる

こまかく設定する

きれいに保ちたい

機能を知りたい

困ったときには

<風の強さ>

- 自動 ... 暖房運転時はお部屋が寒いときは風を強めにし、お部屋が暖かくなると風を弱めます。冷房運転時はお部屋が暑いときは風を強めにし、お部屋が涼しくなると風を弱めます。
- ロング ... 最大風量になり、送風音も大きくなります。風を遠くまで届けたいときに選んでください。
- 静 ... 最小風量になります。風の音が気になるときに選んでください。ただし、お部屋の冷えや暖まりが弱くなるときがあります。

<左の上下風向・右の上下風向>

- 上下風向は、冷房・除湿と暖房では風向の角度が異なります。
- 自動 ... 冷房・除湿・送風運転時は水平吹き、暖房運転時は下吹きになります。
- スイング ... 一定の間隔をおいてスイングします。スイングの上端と下端でしばらく上下風向フラップが止まります。
- 風向 ... お好みに合わせて選んでください。→ 24~25ページ
- (1)~(5) ... 冷房・除湿・送風運転時は、風向は真下に向きません。
- 左右で同じ上下風向を選んでも、上下風向フラップの位置が左右でずれることがあります。

上下風向フラップの実際の動作範囲

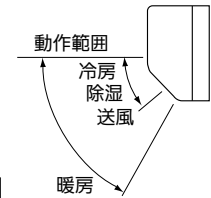

<上下風向フラップのスイング範囲について>

風の強さ	冷房・除湿・送風	暖房
ロング以外設定時	(1) ~ (5)	(2) ~ (5)
ロング設定時	(1) ~ (3)	(2) ~ (3)

- 風の強さと上下風向を「自動」に切り替えたときや左右風向を に切り替えたときは、「ピピッ」と音がします。
- 上下風向・左右風向を調節すると、風あて・風よけ・ムラなし運転は解除され、「お好み設定」になります。
- 運転中に、上下・左右風向フラップを手で動かして、風向の調整をしないでください。故障の原因になります。

<左右風向>

- 左右風向は、冷房・除湿と暖房では、風向の角度が異なります。
- 気流制御で「風あて」「風よけ」「ムラなし」を選択した場合、上下・左右風向は「自動」に設定されます。

<気流制御>

ムーブアイで人のいる場所を検知し、自動で気流をコントロールします。

- 風あて ... 人のいるエリアを中心に風を送ります。2つの離れたエリアに人がいるときは、個別の体感温度コントロールを行います。
- 風よけ ... 人をよけた風を送り、風あたり感を抑えます。
- ムラなし ... ムーブアイがお部屋の中で人のいることが多い生活エリアを学習しています。(学習エリア) 学習エリアの温度ムラを抑える気流で運転します。ムーブアイの検知した床面と天井面の温度差が大きいときは上下風向フラップを水平向きにして空気を循環させることがあります。

お好み設定 ... 上下風向、左右風向で設定した風向で運転を行います。風の調節 → 24~25ページ

● 個別の体感温度コントロール

- 「風あて」設定時に2つの離れたエリアにいる人の体感温度に差があるときは、上下風向フラップの角度を自動で調整して風の強さを変えることにより、個別の体感温度コントロールを行います。
- 前後に隣接したエリアに人がいるときや3か所以上のエリアに人がいるときは、個別の体感温度コントロールを行いません。
- 「風あて」は冷房では頭上、暖房では足元に向ける風向になり、直接体にはあたらないことがあります。
- 「風よけ」を設定しても、風あたりが気になるときは、お好み設定で風向を調節してください。
- 「体感」を「切」に設定すると、「風あて」「風よけ」「ムラなし」は設定できません。

風の調節
(風の強さ・風向)
→ 24~25ページ

ご使用の前に

まずは使ってみる

こまかく設定する

きれいに保ちたい

機能を知りたい

困ったときには

詳しく知りたい(つづき)

運転・機能

解説

ミスト (ご購入時=切) → 24~25ページ

電気を帯びた水の微粒子ピュアミストが、お肌のうるおいを保ちます※1。
またお部屋の二オイを軽減※2し、ウイルス※3・菌※4の活動を抑制します。

※1：美肌効果は、環境(温度・湿度・使用時間)、個人によって異なります。お部屋の湿度を上げる機能ではありません。

※3：10m³密閉空間での90分後の試験結果。実使用空間での実証結果ではありません。

※4：10m³密閉空間での4時間後の試験結果。実使用空間での実証結果ではありません。

- 運転モードを切り替えるときに、ミスト運転は必要に応じて設定してください。
- ミスト運転中は“シュー”、“ジリジリ”と音がすることがありますが、故障ではありません。
- ミストが発生する室内条件は室温約18~30℃かつ、しつど35~90%のときです。

※1：当社環境試験室(8畳)において、室温23℃湿度40%、東北大学大学院医学系研究科 皮膚科学講座 菊地克子先生監修の下、送風運転時の風をあてた場合、風をよけてミストを発生させた場合を比較。運転30分後の前腕部水分量変化率。20~40代の女性14名の平均値。

※2：当社環境試験室(14畳)でエアコンの前方4mにタバコの二オイをしみ込ませた布片を設置。臭気判定士の監修下、6段階臭気強度表示法で評価。自然減衰と比較して120分後に臭気強度1ランクダウン(約90%低減に相当)を確認。タバコの有害物質(一酸化炭素など)は除去できません。常時発生し続ける二オイ成分(ペット臭など)をすべて除去できるわけではありません。脱臭効果は、周囲環境(温度・湿度)、運転時間、臭気、繊維の種類などによって異なります。

※3：試験機関：独立行政法人国立病院機構 仙台医療センター 臨床研究部 ウイルスセンター 試験方法：10m³の密閉空間にウイルスを噴霧し、そこにピュアミストを放出。一定時間後に試験空間内の空気を回収し、その中にいるウイルスをプラーク法で測定。試験番号：仙医ウ22-003号 対象：浮遊したウイルス 試験結果：90分後のウイルス回収率は、放出しない場合に比べ、99%以上低減、1種類のウイルスにて試験を実施。風速：強設定。

※4：試験機関：一般財団法人 北里環境科学センター 試験方法：10m³の密閉空間に菌を噴霧し、エアコンを稼働しながらピュアミストを放出。一定時間後に試験空間内の空気を回収し、空間中の浮遊菌数を測定。試験番号：北生発22-0138号 対象：浮遊した菌 試験結果：4時間後の浮遊菌回収率は、放出しない場合に比べ、99%以上低減、1種類の菌にて試験を実施。風速：強設定。

<ハイパワー運転について>

暖房運転時は、約15分間フルパワーで運転し、吹出温度を高めます。その後、設定温度を約3℃高めに設定して運転します。冷房運転時は、設定温度を約3℃低めに設定して運転します。ハイパワー運転は設定後約1時間で自動的に解除されます。

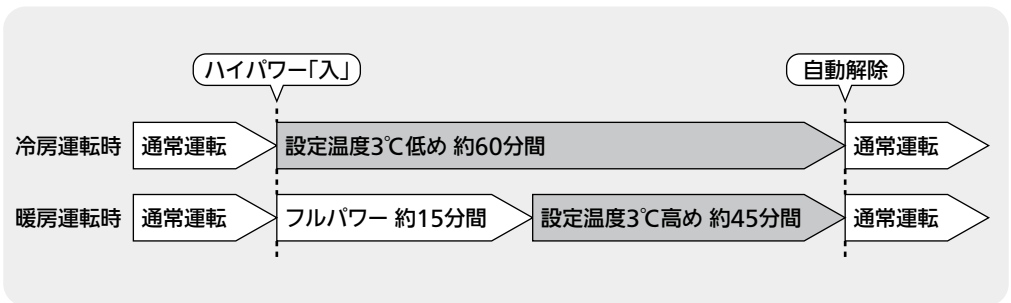

ハイパワー (ご購入時=切) → 24~25ページ

- ハイパワー運転中は、体感温度モニターにリモコンで設定した温度よりも暖房運転時は3℃高く、冷房運転時は3℃低く表示することがあります。
- 既に最大能力で運転しているときは、ハイパワー運転を設定してもお部屋の冷えや暖まりがすぐに変わらない場合があります。
- 「ぬわり」「風の強さ」を設定したときや、運転モードを切り替えたときは、ハイパワー運転は解除されます。
- ハイパワー運転が終了、または解除されると、風の強さはハイパワー運転前に戻ります。
- 冷房・暖房以外の運転や入タイマーでは、ハイパワー運転は設定できません。
- 冷房運転で「体感」を「入」にしているときは、ハイパワー運転に設定しても、すぐにハイパワー運転に切り替わらない場合があります。このときは、約3分後にハイパワー運転に切り替わり、冷風が出ます。

ご使用前の
前に

まずは使
ってみる

こまかく設
定する

きれいに保
ちたい

機能を知
りたい

困った時
には

<ねむり運転について>

- 冷房・暖房・ハイブリッド暖房・除湿運転時、約30分間はねむり運転設定前の設定温度(しつど)で運転を続けます。約30分後にねむり運転の設定温度(しつど)に切り替わります。冷房・暖房・除湿運転では、お好みの風向を設定できます。ハイブリッド暖房運転では、風あての風向になります。

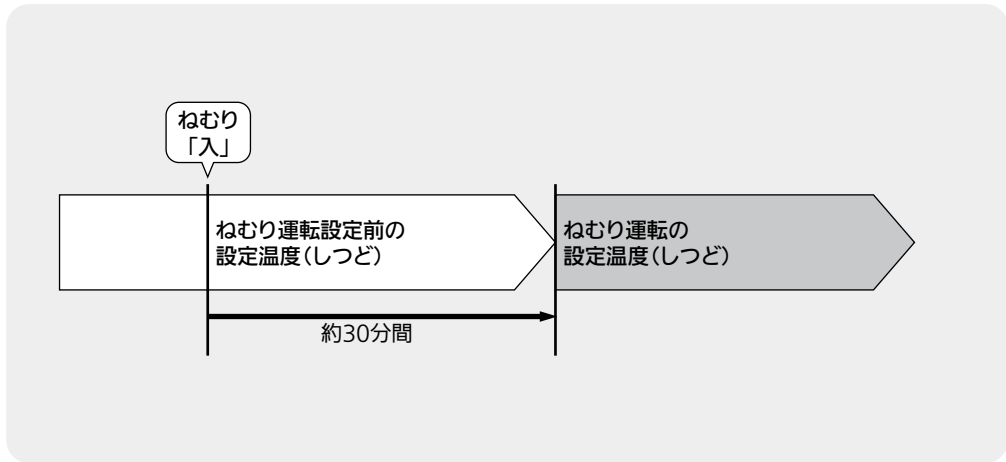

- ハイブリッド冷房運転時は、ムーブアイで睡眠の状態を検知しながら、設定温度と風向を変更する運転を行います。睡眠直後は、睡眠の状態に応じて約1~3時間、設定温度を0.5℃下げて眠りやすい環境にします。次に元の設定温度に戻し、さらに約0~2時間後から、ねむり運転の設定温度へ徐々に変化する運転を行います。風向は水平吹きになります。寝返りを検知したとき、ゆらぎ風で風あて運転を行うことがあります。

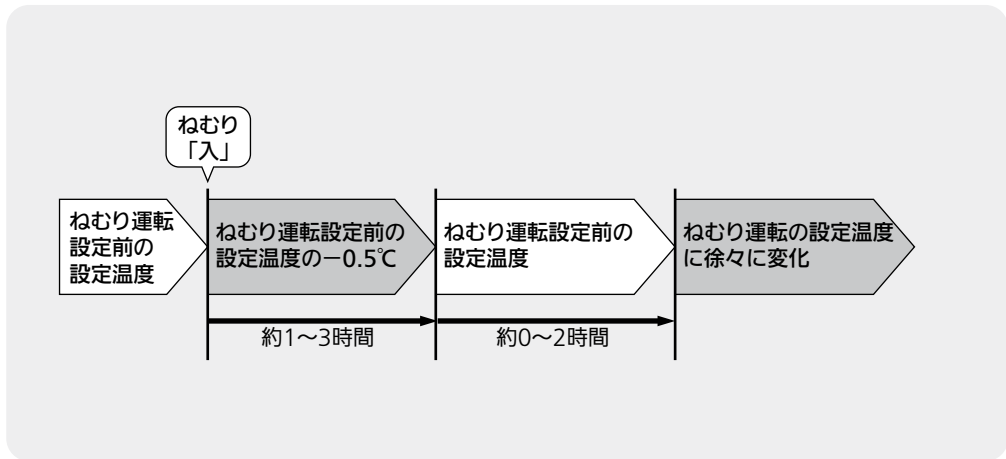

- ねむり運転を設定すると、室内機の表示が暗くなり、風の強さは「静」の風量になります。
- 一度ねむり運転の温度(しつど)を設定すると、次にねむり運転を設定するときに、前回の設定温度(しつど)を表示します。
- 暖房・ハイブリッド暖房・ハイブリッド冷房・送風運転時はしつどを設定できません。
- 除湿・送風運転時は温度を設定できません。
- 「ハイパワー」「風の強さ」を設定したときや、運転モードを切り替えたときは、ねむり運転は解除されます。

ねむり

(ご購入時=切)

→ 24~25ページ

ご使用の前に

まずは使ってみる

こまかく設定する

きれいに保ちたい

機能を知りたい

困ったときには

詳しく知りたい(つづき)

ご使用の前に

まずは使ってみる

こまかく設定する

きれいに保ちたい

機能を知りたい

困ったときには

運転・機能	解説																																										
<p>スマートオン → 18~19ページ</p>	<p>スマートオンで運転を開始すると、運転モードは前回の運転と同じ※になります。 ※長期間ご使用にならなかった場合、室温によって冷房・暖房の切り替えを自動判定することがあります。</p> <ul style="list-style-type: none"> スマートオンで運転を開始すると、リモコンの表示は停止中のまま変わりません。設定を変更するときは一度「運転入/切」を押したあと、設定してください。運転を停止するときはもう一度「運転入/切」を押してください。 「入タイマー予約」「フィルターおそうじメカ運転」時は使用できません。 																																										
<p>スポットエアー → 18~19ページ</p>	<ul style="list-style-type: none"> 冷房運転時は涼風運転、暖房運転時は温風運転を行います。 涼風運転：より風を強めた冷房運転 温風運転：より吹出温度を高めた暖房運転 次の運転モード中は使用できません。 「ねむり運転」「フィルターおそうじメカ運転」「除湿運転」 「ランドリー運転」「送風運転」「霜取り運転（暖房時のみ）」 																																										
<p>本体表示 (ご購入時=入) → 24~25ページ</p>	<p>「切」に設定すると、「運転ランプ」以外の室内機の表示が消灯します。表示が気になるときは「切」にしてください。</p> <ul style="list-style-type: none"> 「切」に設定していても、次のようなときは一定時間表示が点灯します。 <ul style="list-style-type: none"> エアコンからお知らせがあるとき……………ナビランプが点灯 点灯させない場合(おしらせ回数) → 26~27ページ 運転中に設定温度を変更したとき……………設定した温度を約3秒間表示 運転中に温度以外の設定を変更したとき……………現在の体感温度(室温)を約5秒間表示 スマートオン・スポットエアーで運転を開始するとき…動作開始のカウント表示を行います。 																																										
<p>体感 (ご購入時=入) → 24~25ページ</p>	<p>ムーブアイを動作させて床、壁の温度や人の位置、活動状態を考慮した運転にします。</p> <ul style="list-style-type: none"> 体感冷房運転では、しつども考慮して運転を行います。 「体感」を「切」にすると、室温のみで運転します。ムーブアイは動作しません。 <ul style="list-style-type: none"> 体感温度モニターは室温を表示します。 リモコンは設定温度のみ表示します。 																																										
<p>ピークカット (ご購入時=切) → 26~27ページ</p>	<p>「入」に設定すると、最大電流値を約25%抑えます。</p> <table border="1" data-bbox="459 1559 1509 1787"> <thead> <tr> <th>形名</th> <th>入</th> <th>切</th> <th>形名</th> <th>入</th> <th>切</th> </tr> </thead> <tbody> <tr> <td>MSZ-ZW224</td> <td>約11アンペア</td> <td>約15アンペア</td> <td>MSZ-ZW404S</td> <td>約15アンペア</td> <td>約20アンペア</td> </tr> <tr> <td>MSZ-ZW254</td> <td>約11アンペア</td> <td>約15アンペア</td> <td>MSZ-ZW564S</td> <td>約15アンペア</td> <td>約20アンペア</td> </tr> <tr> <td>MSZ-ZW284</td> <td>約15アンペア</td> <td>約20アンペア</td> <td>MSZ-ZW634S</td> <td>約15アンペア</td> <td>約20アンペア</td> </tr> <tr> <td>MSZ-ZW284S</td> <td>約9.5アンペア</td> <td>約13アンペア</td> <td>MSZ-ZW714S</td> <td>約15アンペア</td> <td>約20アンペア</td> </tr> <tr> <td>MSZ-ZW364</td> <td>約15アンペア</td> <td>約20アンペア</td> <td>MSZ-ZW804S</td> <td>約15アンペア</td> <td>約20アンペア</td> </tr> <tr> <td>MSZ-ZW364S</td> <td>約9.5アンペア</td> <td>約13アンペア</td> <td></td> <td></td> <td></td> </tr> </tbody> </table>	形名	入	切	形名	入	切	MSZ-ZW224	約11アンペア	約15アンペア	MSZ-ZW404S	約15アンペア	約20アンペア	MSZ-ZW254	約11アンペア	約15アンペア	MSZ-ZW564S	約15アンペア	約20アンペア	MSZ-ZW284	約15アンペア	約20アンペア	MSZ-ZW634S	約15アンペア	約20アンペア	MSZ-ZW284S	約9.5アンペア	約13アンペア	MSZ-ZW714S	約15アンペア	約20アンペア	MSZ-ZW364	約15アンペア	約20アンペア	MSZ-ZW804S	約15アンペア	約20アンペア	MSZ-ZW364S	約9.5アンペア	約13アンペア			
形名	入	切	形名	入	切																																						
MSZ-ZW224	約11アンペア	約15アンペア	MSZ-ZW404S	約15アンペア	約20アンペア																																						
MSZ-ZW254	約11アンペア	約15アンペア	MSZ-ZW564S	約15アンペア	約20アンペア																																						
MSZ-ZW284	約15アンペア	約20アンペア	MSZ-ZW634S	約15アンペア	約20アンペア																																						
MSZ-ZW284S	約9.5アンペア	約13アンペア	MSZ-ZW714S	約15アンペア	約20アンペア																																						
MSZ-ZW364	約15アンペア	約20アンペア	MSZ-ZW804S	約15アンペア	約20アンペア																																						
MSZ-ZW364S	約9.5アンペア	約13アンペア																																									
<p>連絡先設定 → 26~27ページ</p>	<ul style="list-style-type: none"> 故障時に「おしらせ」を押して、おしらせナビを選択すると、おしらせ画面に登録した電話番号を表示します。 ご購入時は三菱電機修理受付センターの電話番号を表示します。 設定する電話番号は、「お買上げの販売店」にご確認のうえ設定してください。 																																										

運転・機能

解説

操作音

(ご購入時=音階あり)

→ 28~29ページ

- 「音階あり」に設定したときは、リモコンの信号を受信すると、次のように音階を変化させた音が室内機から鳴ります。
 - 運転を開始したときや、運転中に運転モードを変更したとき、およびスポットエアーで運転を開始するとき
 - 3つの連続音で運転モードをお知らせします。
 - 例) 冷房運転・・・徐々に低い音が鳴ります。
 - 暖房運転・・・徐々に高い音が鳴ります。
 - 設定温度や設定しつどを変更したとき
 - 2つの連続音で設定の上げ下げをお知らせします。
 - 例) 設定温度を上げる・・・低い音の次に高い音が鳴ります。
 - 設定温度を下げる・・・高い音の次に低い音が鳴ります。
- ※設定温度を16℃または31℃にしたり、設定しつどを40%または70%にしたときは、「音階あり」に設定していても“ピピッ”と音がします。
- 「音階なし」に設定したときは、リモコンの信号を受信すると、音階を変化させない単一の音が室内機から鳴ります。

電気代は、消費電力と設定された電気代単価をもとに算出しています。
CO₂排出量は、消費電力と設定されたCO₂排出量係数をもとに算出しています。

- 電気代単価は電力会社の契約によって異なります。
- 電気代単価は時間帯別に設定できます。(オール電化設定時)
時刻を合わせないと、オール電化を設定できません。
オール電化設定の時間帯は変更できません。

オール電化	時間帯			ご購入時の設定
なし(通常)	時間帯に関係なく、一定の単価を設定			22円
あり	時間帯別に3種類の単価を設定	朝夜	7:00~10:00 17:00~23:00	22円
		昼	10:00~17:00	33円
		深夜	23:00~7:00	9円

- 過去1か月分の電気代やCO₂排出量は、表示している日を含めた過去30日間の累積値です。31日より前のデータは自動的に消去されます。累積値には待機電力も含まれます。
- 使用時間が短いときや送風運転などで消費電力が少ないときなどは、電気代が¥0、CO₂排出量が0gと表示されることがあります。
- 電気代またはCO₂排出量の最大値は9999(円またはkg)、エコ貯金箱の最大値は999999(円)です。それ以上になっても表示は最大値のままです。
- 表示される電気代は計量法で定められた算出方法と異なるため、公的な取引に用いることはできません。

<運転停止時・お知らせナビでの電気代表示>

- 目標電気代を設定している場合
目標電気代を設定した日または電気代をリセットした日からの電気代を表示します。なお、30日経過したときは、電気代を一度リセットし1日目から電気代を累積していきます。
リモコンには、リセットした日からの経過した日数を表示します。
- 目標電気代を設定していない場合
過去30日分の電気代を常に表示します。
31日より前のデータは自動的に消去されます。

<目標電気代を設定している場合の例>



ご使用の前に

まずは使ってみる

こまかく設定する

きれいに保ちたい

機能を知りたい

困ったときには



ムーブアイについて

特長

床や壁、窓、ドアの温度を見はって、
冷え過ぎ暖め過ぎを防ぎます。

お部屋の床や壁などの温度と室温の両方で判断し、ひかえめ運転を行います。運転する度に、お部屋の温度変化や人の動きを検知し、正しいお部屋の形状や窓・ドアの位置を学習します。

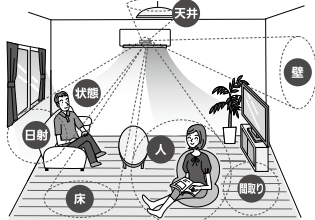

人の位置や動きを見はって、
ひかえめ運転を行います。

人がいるところだけを空調したり、人が動く量や在・不在に応じて空調をコントロールすることで、ひかえめ運転を行います。さらに、壁・窓・ドアの温度と人からの距離を考慮してひかえめ運転を行います。

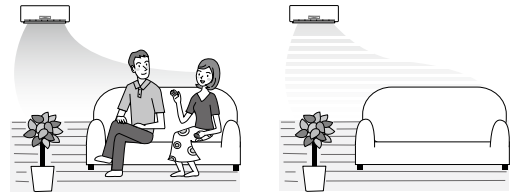

人の行動パターンを学習して、
よくいる場所の温度ムラをなくします。

人がいることが多いエリアを生活エリアとして学習します。「ムラなし運転」を選ぶと、学習エリアの温度ムラを抑える運転をします。

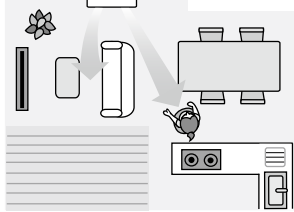

エアコンの前に立つだけで人を検知し、運転を開始。
手間なく快適に使えます。

- 停止中、エアコンの前に人が立つと、自動で運転を開始します。(スマートオン)
- 運転中、エアコンの前に人が立つと、冷房時は涼風運転、暖房時は温風運転を開始します。(スポットエア)

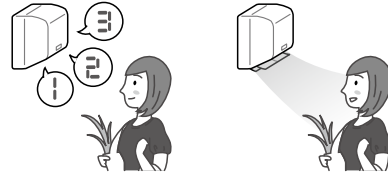

体感温度とは？

人が感じる暑さや寒さは、お部屋の温度やしつどだけでなく、壁や床の温度(ふく射)、風の強さ、人の活動状態などにも影響されます。それらを考慮して人が肌で感じる感覚を、温度で表したものです。

検知方法

- 運転を開始すると、お部屋の温度を検知します。
- 次に、人が動いたことによる温度変化により、お部屋に人がいることを検知します。

※運転開始から動きがないときなどは、人を検知できないことがあります。

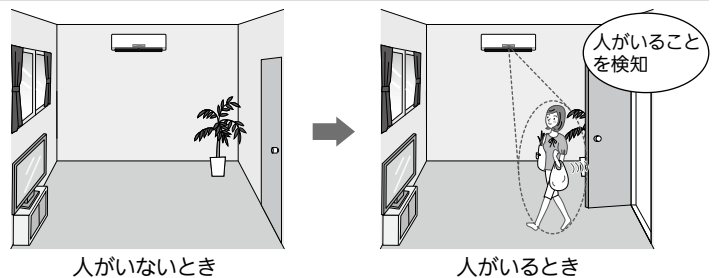

動作範囲について

ムーブアイは広角約160°の範囲で温度を測定します。スマートオンやスポットエアの立ち位置は、右図を参照してください。立ち位置はお部屋の状況に合わせて変更できます。

エアコンの正面に立つことが難しいときは、スマートオン立ち位置を変更してください。

- スマートオン立ち位置を変更する… → 28~29ページ

次のような場所では人や窓・ドアを検知できません。

- エアコンの据付けてある壁面
- エアコンの真下
- エアコンとの間に障害物(家具など)がある場所

また、次のようなときは人や窓・ドアを正しく検知できないことがあります。

- 真夏の運転開始時など、床や壁の温度が高いとき
- 布団を被ったり厚着をして肌が表れていないとき
- 短時間に温度が大きく変化する発熱体があるとき
- 窓やドアが小さいときや遠距離にあるとき
- 小さなお子さまやベット、厚着をしている人など、熱源を感知できないとき

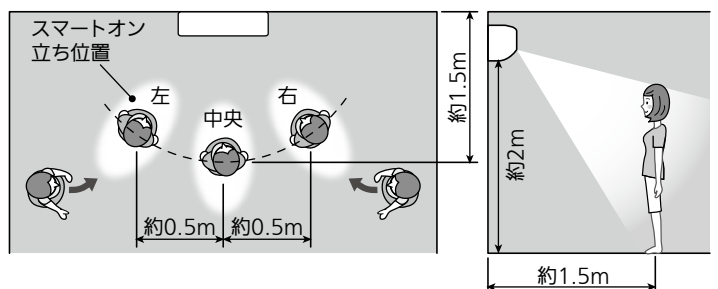

ご使用の前に

まずは使ってみる

こまかく設定する

きれいに保ちたい

機能を知りたい

困ったときには



故障かな？

修理を依頼される前に、次の点を確認してください。

スマートオン・スポットエアーのこんなときは

スマートオン・スポットエアーをご使用時の「こんなとき」についてお答えします。

こんなとき	お答えします
スマートオンランプが点灯しない	<p>「スマートオン」「スポットエアー」「本体表示」の設定が「切」になっていませんか？ 設定を「入」にしてください。 → 18、24～25ページ</p> <p>室温が高くありませんか？（約30℃以上） ムーブアイの感度を「超高感度」に設定してください。 ・体温と周囲温度が同じときには反応しません。 → 28～29ページ</p> <p>スマートオンやスポットエアーが使用できない運転モードになっていませんか？ ・スマートオン …入タイマー予約、フィルターおそうじメカ運転 ・スポットエアー …ねむり運転、フィルターおそうじメカ運転、除湿運転、ランドリー運転、送風運転、霜取り運転（暖房時のみ）</p>
スマートオンランプが点灯しているのに「3」→「2」→「1」のカウント表示を開始しない	<p>設定したスマートオン立ち位置に立っていますか？ 設定したスマートオン立ち位置以外では反応しません。 「スマートオン立ち位置」の設定を確認してください。 → 28～29ページ</p> <p>エアコンとの間に障害物がありませんか？ ムーブアイの「感度調整」を高感度に設定してください。 → 28～29ページ</p> <p>エアコンの据付位置が高くありませんか？ ムーブアイの「感度調整」を高感度に設定するか、ムーブアイに向けて手をかざしてください。 → 28～29ページ</p> <p>エアコンの正面方向からまっすぐスマートオン立ち位置に移動していませんか？ （前後の動きは温度変化が少なく、検知しにくいことがあります） 一度左右に離れてから再度スマートオン立ち位置に移動していただくか、ムーブアイに向けて手をかざしてください。</p> <p>スポットエアーは、人がスマートオン立ち位置に立ち、ムーブアイが人を検知するまでに約60秒間かかることがあります。 ムーブアイが立ち位置に向くまでお待ちください。</p>
「3」→「2」→「1」のカウント表示を開始したのに、スマートオン・スポットエアーが開始されない	<p>カウント表示中に移動しませんでしたか？ カウント表示が終了するまで移動しないでください。 一度左右に離れてから再度スマートオン立ち位置に移動していただくか、ムーブアイに向けて手をかざしてください。</p> <p>エアコンに近づきすぎた位置で、ムーブアイに向けて手をかざしていませんか？ 動作範囲内に入るように、少し離れた位置で、ムーブアイに向けて手をかざしてください。</p>
スマートオン・スポットエアーを勝手に開始する	<p>エアコンの前にいませんか？ 動作範囲内から移動していただくか、ムーブアイの感度を低感度に設定してください。 → 28～29ページ</p>
スポットエアーが終了してしまう	<p>その場で座るなど、大きな動作をしていませんか？ できるだけエアコンの正面に立って操作してください。</p>
スポットエアーが終了しない	<p>スマートオン立ち位置からまっすぐ後ろに移動していませんか？ （前後の動きは温度変化が少なく、検知しにくいことがあります） ・左右方向に移動してください。 ・スポットエアーは一定時間が経過する、または体感温度が変化すると、自動で終了します。 ・すぐに終了したいときは、リモコンで操作してください。 （冷房中は「冷房」、暖房中は「暖房」を押してください。また、その他の設定を変更しても終了します）</p>

ご使用の前に

まずは使ってみる

こまかく設定する

きれいに保ちたい

機能を知りたい

困ったときには

故障かな？ (つづき)

修理を依頼される前に、次の点を確認してください。

故障かな？

お答えします。

ご使用の前に

まずは使ってみる

こまかく設定する

きれいに保ちたい

機能を知りたい

困ったときには

運転しない／停止しない

運転しない
本体表示が出ない

- エアコン専用のブレーカーが切れていませんか？
- 電源プラグが外れていませんか？
- 本体表示設定を「切」に設定していませんか？

→ 24~25、44ページ

再度、運転しても3分ほど動かない

- エアコン保護のため、止まっています。約3分後に運転しますので、しばらくお待ちください。

室内機に「**LL**」と表示され、動かない

- 抗菌・金属コートフィルターの位置合わせをしています。「**LL**」が消灯するまで、しばらくお待ちください。

室内機に「**LL**」と表示され、冷房運転開始時に約1分間、風が出ない

- 内部クリーン運転を設定していませんか？運転開始時に、エアコン内部のニオイを抑制するスタート脱臭運転を行うので、約1分間、送風を停止します。

→ 24~25、30ページ

暖房運転開始時に風が出ない

- 暖かい風を出す準備をしています。しばらくお待ちください。(約3分間)

除湿運転中に風が弱くなる

- 室温の低下を防ぐため、室外機の運転を停止します。このとき風が弱くなります。

運転を停止しても室内機に「**LL**」と表示され、風が止まらない

- 内部クリーン運転を設定していませんか？内部クリーン運転を設定していると、運転停止時にカビクリーンシャワーを行います。

→ 24~25、30ページ

ムーブアイが動かない

- 「体感」を「切」に設定していませんか？「体感」を「切」に設定すると、ムーブアイは動きません。

→ 24~25、44ページ

暖房運転中に約10分ほど運転が停止する

- 室外機に付いた霜を溶かしています。長くて約10分間で終了しますので、しばらくお待ちください。

→ 38ページ

勝手に運転が開始する
勝手に運転が停止する

- スマートオンやスマートオフを設定していませんか？
- ムーブアイ感度の設定が適切になっていますか？

→ 12、18~20ページ

リモコン

リモコン信号を受信しない
リモコンの表示が出ない
リモコンの表示がうすい

- 約30秒間何も操作しないと自動で液晶画面は消灯します。リモコンのボタンを押すと、再び点灯します。 → 7ページ
- 乾電池が消耗していませんか？ → 9ページ
- 乾電池の取付けが(+) (-) 逆になっていませんか？ → 8ページ
- 乾電池を入れたときにリセットボタンを押し忘れていませんか？ → 8ページ
- テレビやビデオのリモコンのボタンが押されたままになっていませんか？テレビやビデオのリモコンのボタンが押されたままになっていると、リモコンの信号を受信しないことがあります。リモコンラック(小物入れ)に収納したリモコンの詰め過ぎにより、ボタンが押されていることがあります。
- お部屋の温度が低いときはリモコンの信号を受信しにくい場合があります。
- 複数台設置の設定を変更していませんか？ → 26~27ページ
- リモコン液晶画面の濃淡を変更できます。 → 26~27ページ

リモコンにお知らせが表示されない
受信できない

- お知らせを表示するまで室内機にリモコンを向けたままにしてください。表示する前に動かすと、受信できないことがあります。

運転を停止したときに「情報を受信中」と表示される

- 電源を切ったときにリモコンに情報を表示させるため、室内機から情報を受信しています。 → 26~29ページ

冷房運転中にしつどが表示されない

- 体感を「切」に設定していませんか？





→ 24~25ページ

故障かな？

お答えします。

冷えない／暖まらない／しつどが下がらない

冷えない
暖まらない

- 快適セレクトで「送風にしたい」「空気を回したい」を設定していませんか？
→ 13～14ページ
- 温度設定や風の強さが適切になっていますか？
風の強さを 、 で運転していると、お部屋の冷えや暖まりが遅くなる場合があります。
風の強さを  または  に変更してください。
→ 24～25ページ
- 抗菌・金属コートフィルターが汚れていませんか？
→ 34ページ
- エアコン内部のファンが汚れていませんか？
→ 35ページ
- 室内機・室外機の吹出口・吸込口をふさいでいませんか？
- 窓やドアが開いたままになっていませんか？
- お部屋の広さや外気温度などの条件によっては、設定した温度に到達するまでに時間がかかったり、到達しないことがあります。
- 換気扇やガスコンロを使用するお部屋では、空調負荷が大きくなり、冷えや暖まりが悪くなる場合があります。

冷房運転中に
冷たくない風が出る

- 体感冷房運転では、冷房運転と除湿運転を自動で切り替えて温度(しつど)をコントロールするため、設定温度近くでは、再熱除湿運転に切り替わり、吹き出す風が冷たくない場合があります。冷房除湿切替で「少ない」に設定すると、除湿運転に切り替わりにくくなります。また、自動的に除湿運転に切り替えたくないときは、メニューで「体感」を「切」に設定してください。
→ 24～25、44ページ

設定したしつどにならない

- お部屋の湿気が多いときや外気温度が低いときなどは、設定したしつどにならない場合があります。

冷える／暖まる

冷房・除湿運転時
冷え過ぎる

- 冷房運転時に温度、風向の設定は適切になっていますか？
→ 10、24～25、38、41ページ
- ランドリー運転になっていませんか？
→ 13、15、39ページ
- 外気温度が低いときは、室温が低下することがあります。

急に冷える
急に暖まる

- スポットエアーが「入」になっていませんか？
→ 18ページ

水漏れ／霧や湯気が出る

室内機の吹出口や吸込口から霧や湯気が出る

- 冷房運転時に、お部屋の空気中に含まれる水分が、エアコンから吹き出す冷たい風により急速に冷やされ、霧状になるためです。
- 暖房運転時に、室外機に付いた霜を溶かす霜取り運転を行うことがあります。室内のしつどが高いときに霜取り運転を行うと、室内機の熱交換器に結露が生じ、その状態で暖房運転を再開すると結露水が蒸発し、吸込口から湯気が出て、白い煙に見えることがあります。

室内機から水が漏れる

- 前面パネルがしっかり取付けられていますか？
しっかり取付けられていないと露たれの原因になります。
→ 37ページ
- 室外のドレンホースの先端がつぶれたり、持ち上がったっていませんか？
以上のことを確認しても直らないときは、「お買上げの販売店」にご相談ください。

室外機から水や湯気が出る

- 冷房運転時に、冷えた配管(接続部)や室外機下面に水滴が付き、滴下するためです。
- 暖房運転時に、室外機に付いた霜を溶かすときに、水や湯気が出るためです。湯気が白い煙に見えることがあります。
→ 38ページ
- 暖房運転時に、熱交換器に付いた水が滴下するためです。温度(しつど)によって、水の量は異なります。

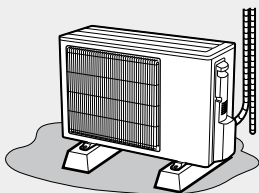

故障ではありませんが、濡れてお困りのときは、「お買上げの販売店」へ排水工事のご相談をお願いします。

なお、一部寒冷地域では室外機氷結のおそれがあり、工事できない場合があります。

ご使用の前に

まずは使ってみる

こまかく設定する

きれいに保ちたい

機能を知りたい

困ったときには

故障かな？ (つづき)

修理を依頼される前に、次の点を確認してください。

故障かな？

お答えします。

風が右(左)に向かない

- 据付位置設定が間違っていないですか？
リモコンで据付位置を正しく設定してください。 → 8、26～27ページ

冷房・除湿運転中
上下風向が途中で変わる
調節がきかない

- 上下風向フラップを下向き(3)～(5)にして約30分～1時間たつと、上下風向フラップから水滴が滴下するのを防ぐため、自動で風向が変わり(2)になります。 → 24～25、41ページ

「風よけ」にしても、風があたる
「風あて」にしても、風が来ない

- ムーブアイが人を検知しにくい場合があります。 → 46ページ
風向がご希望にそわないときは、上下風向・左右風向を調節することができます。 → 24～25、41ページ

冷房運転中
設定温度になっても風が止まらない

- 冷房運転時、室温(体感温度)が設定温度になっても、室内機の風は止まりません。設定した風の強さで運転します。

風

暖房運転開始時や運転中
上下風向が途中で変わる
調節がきかない
風が止まる

- 運転開始時に暖かい風を出す準備をしている間は、上下風向フラップが水平になります。(約3分間)
- 室外機に付いた霜を溶かしています。(霜取り運転) → 38ページ
約30分～90分間に1回程度動作することがあります。
外気温度が低く、しつどが高いときに霜が付きやすくなります。
霜取り運転中は、冷たい風が出るのを防ぐため、しばらく上下風向フラップが水平になり、風が止まります。
霜取り運転は最大10分間で終了します。その後、暖房運転を再開しますが、外気温度によっては、暖かい風を吹き出すための準備に、さらに数分かかることがあります。
- 室温(体感温度)が設定温度より上がったときは、暖め過ぎを防ぐため室外機を停止します。このとき冷たい風が出るのを防ぐため、しばらく上下風向フラップが水平になり、微風運転になります。
- 運転開始時に室外機が正常に動作するか確認するために、最大15分間風速を固定して運転する場合があります。そのままお待ちください。

風が急に強くなる
風が急に暖くなる

- スポットエアーが「入」になっていませんか？ → 47ページ

風が強弱を繰り返す

- ハイブリッド冷房、自然風にしたい、ゆらぎ風を設定していませんか？
自然のリズムで、風の強さが変化する運転になります。 → 12、24～25、39ページ

メニューから「フィルターおそうじ」を「開始する」にしても、フィルターおそうじメカ運転を行わない

自動清掃

- 室内機の体感温度モニターが「[L]」の表示になっていませんか？
内部クリーン運転を設定しているときは、カビクリーンシャワーを行い、その後フィルターおそうじメカ運転が始まります。 → 24～25、30～31ページ
- 室内機の体感温度モニターが「[L]」と表示していませんか？
お手入れが終わったら室内機の「おそうじリセット」スイッチを押して、運転開始時や停止時に体感温度モニターが「[L]」と表示していないことを確認してください。
- 室内機の体感温度モニターが「[L]」と点滅表示していませんか？
ダストボックス、抗菌・金属コートフィルターが正しく取付けられているか確認してください。 → 36～37ページ
再度、手動でフィルターおそうじ運転を行って、体感温度モニターに「[L]」が点滅したときは、「お買上げの販売店」にご連絡ください。 → 57ページ
- “ピピピッ”と鳴りませんか？ 手動でフィルターおそうじ運転を連続して行うと、約30分間動かないことがあります。もう一度手動でフィルターおそうじ運転を行うときは、約30分後に行ってください。 → 24～25、31ページ

冷房・暖房などの運転中に運転が止まり、
フィルターおそうじメカ運転を開始する

- すべての運転モードにおいて約50時間連続運転すると、自動で運転を停止してフィルターおそうじメカ運転を行います。(約5分間)
フィルターおそうじメカ運転終了後、元の運転に戻ります。 → 31ページ

汚れ

室内機の周辺の天井や壁が黒く汚れる

- お部屋の環境により、空気中のちりやほこりが、エアコンによる空気循環や静電気等で天井や壁などに付着するためです。エアコン周辺もこまめにお掃除することをおすすめします。また、上下風向の設定を調節し、天井にあたる風を弱めることで防ぐことができる場合があります。

ご使用の前に

まずは使ってみる

こまかく設定する

きれいに保ちたい

機能を知りたい

困ったときには

故障かな？

お答えします。

音

“ピシッ”、“ガチッ”という音	<ul style="list-style-type: none"> ● 温度変化で前面パネルなどが膨張・収縮によりこすれて、音が出ることがあります。 ● 冷媒制御弁が動作する音です。(冷房・除湿・ランドリー運転時)
水が流れる音、“プシュッ”という音	<ul style="list-style-type: none"> ● エアコン内部を冷媒が流れているときに出る音や冷媒の流れが切り替わるときに出る音です。
“ポコポコ”という音	<ul style="list-style-type: none"> ● 換気扇をご使用の際、ドレンホースから室外の空気を吸い込むことがあります。このとき、ドレンホース内の水が空気と一緒に吸い上げられることで出る音です。お部屋の給気口を開けることで改善されることがあります。風が強いときにも音が発生する場合がありますので、ドレンホースの先端を風があたらない方向へ向けてください。 対策部品「ドレンエア逆流防止部品」(別売部品：形名MAC-850GB)も用意しています。取付けは「お買い上げの販売店」へご相談ください。
エアコン停止中 フィルターおそうじメカ運転中 “カサカサ”、“ソー”、“カタカタ”、 “グググ”という音	<ul style="list-style-type: none"> ● 抗菌・金属コートフィルターを清掃している音です。 ● 内部クリーン運転が設定されているときは、カビクリーンシャワー運転後に、フィルターおそうじメカ運転を行います。 → 30~31ページ ● 音が気になるときは、自動でフィルターおそうじメカ運転を行わないようにすることができます。 → 53ページ
フィルターおそうじメカ運転中 “ガタッ”、“バキッ”という音、 連続して“ガタガタ”という音	<ul style="list-style-type: none"> ● 抗菌・金属コートフィルター、ダストボックスが正しく取付けられ、ストッパーが奥まで固定されているか確認してください。 → 36ページ
“ウィンウィン” “クックッ” という音	<ul style="list-style-type: none"> ● ムーブアイが左右に動作するときの音です。気になるときは、ムーブアイ動作を「ゆっくり」に設定してください。 → 28~29ページ
リモコン操作をしていないのに 操作音がする	<ul style="list-style-type: none"> ● スマートオン・スポットエアーが「入」になっていませんか？ → 47ページ

ニオイ

エアコンの風がおう	<ul style="list-style-type: none"> ● エアコンが壁やじゅうたん、家具、衣類などにしみこんだニオイを吸い込んで、風を吹き出すためです。 ● 長期間ご使用のエアコンは熱交換器やファンが汚れてニオイが発生する場合があります。また、新築時のお部屋などでは多少のニオイが発生する場合があります。 エアコンの清掃をおすすめします。 → 32~37ページ それでも解決しないときは、専門業者による内部洗浄をおすすめします。 ● ミスト運転や内部クリーン運転時にオゾンがわずかに発生するため、ニオイを感じる場合があります。
-----------	--

表示

室内機の表示が見えにくい	<ul style="list-style-type: none"> ● 前面パネルをきちんと閉めていないと、表示がぼやけて見えにくいことがあります。 → 37ページ ● ねむり運転中は表示が自動的に暗くなります。 → 24~25、43ページ ● ハイブリッド節電運転中は表示が暗くなります。 → 12ページ
体感温度モニターの温度が お部屋の温度計と合わない リモコンの設定と合わない	<ul style="list-style-type: none"> ● 「体感」を「入」にしているときは、体感温度を表示しています。室温とは異なるため、温度計とは合わないことがあります。 ● ハイパワー運転、または一部の快適セレクトのシーンを設定しているとき、冷房運転時は3℃低め、暖房運転時は3℃高めに表示します。

変色

室内熱交換器右端のアルミフィンが 変色して焦げたようになっている	<ul style="list-style-type: none"> ● 室内熱交換器製造時点で変色したものです。(溶接の熱でアルミフィン表面の樹脂コーティングが変色します)エアコンの運転によるものではありません。また、熱交換器の性能にも影響はありません。
-------------------------------------	---

その他

製品の外観に線やキズが見える	<ul style="list-style-type: none"> ● プラスチックを成形するときに現われる線(ウェルドライン)が、ヒビやキズに見えることがあります。製品の使用には問題ありません。
----------------	--

ご使用の前に

まずは使ってみる

こまかく設定する

きれいに保ちたい

機能を知りたい

困ったときには

故障かな？ (つづき)

修理を依頼される前に、次の点を確認してください。

室内機にこんな表示が出たら

こんなとき	表示内容	調べるところ
運転を開始しても 運転しない	体感温度モニターに  他のモニターもすべて点滅	上下風向フラップの安心ストッパーが外れている可能性があります。安心ストッパーが「カチツ」と音がするまで確実に取付けてください。 → 37ページ
冷房または 暖房運転中	体感温度モニターの表示が点灯 	体感温度は8~37℃まで0.5℃きざみで表示します。7.5℃以下はLo、37.5℃以上はHiと表示します。
運転開始時または 停止時	体感温度モニターの表示が点灯 	ダストボックスのお手入れ時期が来たことをお知らせしています。ダストボックスをお手入れしてください。 → 34, 37ページ
運転開始時または 停止時	体感温度モニターの表示が点灯 	フィルターおそうじメカ運転の自動運転設定を解除し、エアコンの運転積算時間が約50時間を経過すると、運転開始時と停止時に、体感温度モニターにFLと表示します。リモコン操作から手動でフィルターおそうじメカ運転を行ってください。 → 24~25, 31, 53ページ
運転中または 停止中	体感温度モニターの表示が点滅 	抗菌・金属コートフィルター、ダストボックスが正しく取付けられているか確認してください。 → 36ページ
運転中または 停止中	体感温度モニターの表示が点灯 	フィルターおそうじメカ運転や抗菌・金属コートフィルターの位置合わせをしています。CLの表示が消灯するまで、しばらくお待ちください。(最大2分間) → 31ページ 内部クリーン運転で、スタート脱臭、カビクリーンシャワー運転を行っています。 → 30ページ
運転中	運転モードランプが交互に点灯 	スポットエアーの設定が「入」になっていて、スポットエアーで運転している状態です。設定を解除する場合は、スポットエアーの設定を「切」にしてください。 → 18~19ページ
運転中または 停止中	体感温度モニターの数字が点灯 	スマートオンやスポットエアーの設定が「入」になっているときにエアコンの前に立つと、体感温度モニターに「3→2→1」の順に数字を表示します。 → 18~19ページ
運転開始後すぐ	運転ランプ以外の すべてのモニターが消える 	リモコンの「本体表示」が「切」になっていませんか？ → 24~25, 44ページ
運転中または 停止中	ナビランプが点灯 	エアコンからお知らせがあります。お知らせボタンを押して内容を確認してください。 → 16, 40, 45ページ
運転中または 停止中	ナビランプが点灯しない 	お知らせ回数の設定が「お知らせなし」になっていませんか？ リモコンでお知らせ回数を変更することができます。また、エアコンからのお知らせがないときは点灯しません。 → 16, 26~27ページ
運転中または 停止中	スマートオンランプが点灯 	スマートオンやスポットエアーの設定が「入」になっていて、使用できる状態です。 → 18ページ
運転中または 停止中	スマートオンランプが点灯しない 	・スマートオン・スポットエアーの設定が「切」になっていませんか？ → 18ページ ・本体表示を「切」に設定していませんか？ → 24~25ページ ・お部屋の状況などにより人を正しく検知できないことがあります。メニューからムーブアイの感度調整を「超高感度」にしてください。 → 28~29ページ
運転中または 停止中	スマートオンランプが点滅 	通常運転はできますが、ムーブアイが故障しています。お買上げの販売店か「三菱電機ご相談窓口・修理窓口」にご相談ください。 → 57ページ
運転しない	体感温度モニターの数字が点滅  運転ランプも点滅	故障ですので、電源プラグを抜き、お買上げの販売店か「三菱電機ご相談窓口・修理窓口」に修理を依頼してください。その際、点滅している数字をお知らせください。(点滅している数字は一例です。他の数字が出ることもあります) → 57ページ

ご使用の前に

まずは使ってみる

こまかく設定する

きれいに保ちたい

機能を知りたい

困ったときには



知っておいていただきたいこと

室内機のスイッチについて

室内機のスイッチで応急運転や静音設定の設定・解除、フィルターおそうじメカ運転の自動運転設定の解除ができます。

スイッチ	操作	動作
応急運転	1回押し	応急運転の開始と停止
	長押し	静音設定と標準設定の切替え
おそうじリセット	1回押し	ダストボックスのお手入れまでの運転積算時間のリセット → 37ページ
	長押し	フィルターおそうじメカ運転の自動運転設定と解除

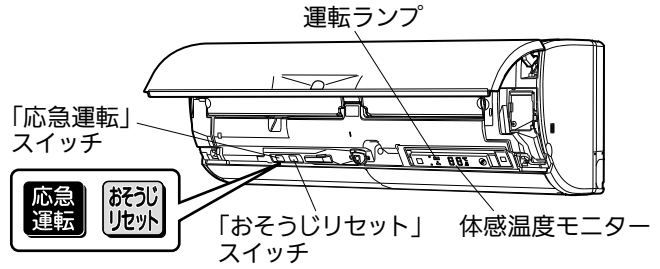

リモコンが使えないとき(応急運転)

リモコンが故障したり、乾電池が消耗したときには、室内機の「応急運転」スイッチで運転できます。

1 「応急運転」スイッチを押す

押すごとに次の順で切り替わります。

応急冷房 → 応急暖房 → 停止

※これ以外の運転はできません。

最初の30分間は温度調節が働かず、

風の強さ の連続運転になります。

<体感温度モニターの表示>

応急冷房 応急暖房

30分後の運転内容は次のようになります。

運転内容	応急冷房	応急暖房
設定温度	24℃	24℃
風速		
上下風向フラップ	自動	自動

静音設定について

冷房・暖房運転時に、室内機から出る風の声が気になるときは、風量を抑えた静音設定にすることができます。風量を抑えた運転を行うため、「標準設定」よりお部屋の冷えや暖まりが遅くなる場合があります。

風の強さの設定が 、、、、 のときは、それぞれ風量を抑えた設定になります。 の設定は変更されません。

除湿・送風運転時の風の強さの設定は変更できません。

静音設定にするとき

1 電源プラグをコンセントに差込む

2 「応急運転」スイッチを「ピピッ」と鳴るまで長押しする(約5秒間)

※体感温度モニターに「」が表示され応急冷房で運転しますが、そのまま「応急運転」スイッチを長押ししてください。「ピピッ」と鳴れば設定完了です。リモコン操作でお好みの運転を選択してください。

標準設定に戻すとき

「応急運転」スイッチを「ピッ」と鳴るまで長押しする(約5秒間)

「応急運転」スイッチを長押しする(約5秒間)ごとに、次の順で切り替わります。

静音設定(ピピッ) → 標準設定(ピッ)

フィルターおそうじメカ運転の自動運転設定の解除について

自動運転設定を解除するとき

運転停止中で、フィルターおそうじメカ運転が停止しているときに、「おそうじリセット」スイッチを「ピピッ」と鳴るまで長押しする(約10秒間)

※押すとすぐに「ピッ」と鳴りますが、そのまま長押ししてください。

「ピピッ」と鳴れば設定完了です。

「おそうじリセット」スイッチを長押しする(約10秒間)ごとに、右の順で切り替わります。

自動運転設定に戻すとき

運転停止中で、フィルターおそうじメカ運転が停止しているときに、「おそうじリセット」スイッチを「ピピピッ」と鳴るまで長押しする(約10秒間)

※押すとすぐに「ピッ」と鳴りますが、そのまま長押ししてください。

「ピピピッ」と鳴ればフィルターおそうじメカ運転を自動で行う設定に戻ります。

→ フィルターおそうじメカ運転自動設定解除(ピピッ) ←
← フィルターおそうじメカ運転自動設定(ピピピッ) →

フィルターおそうじメカ運転の自動設定を解除し、エアコンの運転積算時間が約50時間を経過すると、運転開始時と停止時に、体感温度モニターに「」と表示します。「」を表示したら、手動でフィルターおそうじメカ運転を行ってください。 → 24~25, 31ページ

ご使用の前に

まずは使ってみる

こまかく設定する

きれいに保ちたい

機能を知りたい

困ったときには

知っておいていただきたいこと (つづき)

運転について

- 右表の外気温度の環境以外で運転すると保護装置が働き、運転ができない場合があります。
- しつどが80%以上の室内で長時間冷房・除湿運転すると、室内機の吹出口などに露が付き、滴下する場合があります。
- 冷房・除湿運転時、右表より低い外気温度で運転すると室内機が凍結するおそれがあります。

運転	運転可能な外気温度
冷房運転	約21~43℃
除湿運転	約 1~43℃
暖房運転	24℃以下

長期間ご使用にならないとき

エアコンの故障を防ぎ、長くご使用いただくために次のことをしてください。

- 1 エアコン内部を清潔に保つために、夏場は、約10分間の冷房運転をしたあと、内部クリーン運転を行う
冬場は、約10分間の暖房運転を行う → 24~25、30ページ

- 2 運転を停止後、電源プラグを抜くかブレーカーを切る

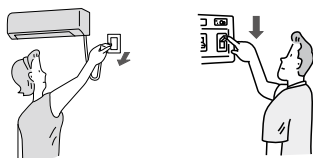

- 3 液漏れによる故障をさけるためにリモコンから乾電池を取り出す

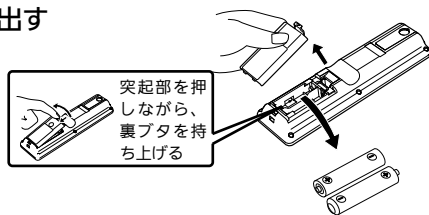

再度使い始めるとき

- 1 ダストボックスにたまったほこりを捨て、取付ける
- 2 室内機・室外機の吹出口・吸込口がふさがれていないことを確認する
- 3 アース線が外れていないことを確認する
室内機側に取付けてある場合もあります



電気工事についての注意

- 電源は必ずエアコン専用回路にしてください。
- ブレーカー容量は必ず守ってください。
100V用機種はAC100Vで、200V用機種はAC200Vで使用してください。

移設は専門業者へ依頼

- 増改築・引越しのためエアコンを取外したり、再度据付けるときは、専門の知識と技術が必要です。

同じ部屋にエアコンを2台以上設置する場合

同じ部屋にエアコンを2台以上設置した場合、1つのリモコンの信号を複数のエアコンが同時に受信してしまうことがあります。この誤作動を防止するために、リモコンで操作できるエアコンを指定することができます。

※必ずエアコンの運転を停止してから作業してください。

- 1 リモコンの複数台設置を設定する → 26~27ページ
 - 2 電源プラグをコンセントから外し、30秒以上経ってから再び電源プラグをコンセントに差込む
 - 3 複数台設置の設定を変更したリモコンを対象の室内機に向け **運転入/切** を押して、信号を送信する
- エアコンは最初のリモコン信号を受信したリモコンの設定号機になります。2回目からのリモコン受信は最初に受信した号機のリモコンのみ受け付けます。
 - 停電したときや、電源プラグをコンセントから外したり、ブレーカーを「切」にしたときは、複数台設置の設定は解除されます。再度設定しなおしてください。

ご使用の前に

まずは使ってみる

こまかく設定する

きれいに保ちたい

機能を知らりたい

困ったときには

据付時、使用時の注意

- ルームエアコンの据付は販売店にご依頼ください。また、次の場所への据付はさけてください。
 - 可燃性ガスが漏れるおそれのある所
 - 高周波機器、無線機器などがある所
 - 機械油が多い所
 - 海浜地区など塩分が多い所
 - 温泉地など硫化ガスが発生する所
 - 油の飛まつや油煙がたちこめる所
 - 積雪により室外機がふさがれる所
 - クレーン車、船舶など移動するもの

※室内機の排水ホースからの排水は、水はけのよい所にしてください。

※風通しが悪くショートサイクルが起きやすい所では、冷房・暖房能力および消費電力が10%程度悪化する場合があります。その場合、吹出ガイド(別売部品)をお使いになると、冷房・暖房能力および消費電力の改善が図れます。

- 据付にあたってはエアコンの質量に十分に耐え、振動が増大しない場所を選んでください。
- 室内機の電源コードの余りを吸込口に載せないでください。
- 室外機の吹出口からの温風や運転音が隣家の迷惑にならない場所を選んでください。

- 室外機の吹出口近くにはものを置かないでください。機能低下や運転音増大のもとになります。
- 寒冷地では氷結防止のため、霜取り運転での排水がたまりずに円滑に流れるように配慮してください。氷結するとお部屋が暖まりにくくなったり、故障の原因になることがあります。
- 使用中、異常音がするときは、「お買上げの販売店」にご相談ください。

テレビ・ラジオのアンテナとエアコン(室外機)は3m以上離してください。電波の弱い地域では、テレビ・ラジオなどにノイズが入る場合があります。その場合はノイズが入らなくなるまで離してください。火災警報器と室内機の吹出口は1.5m以上離してください。

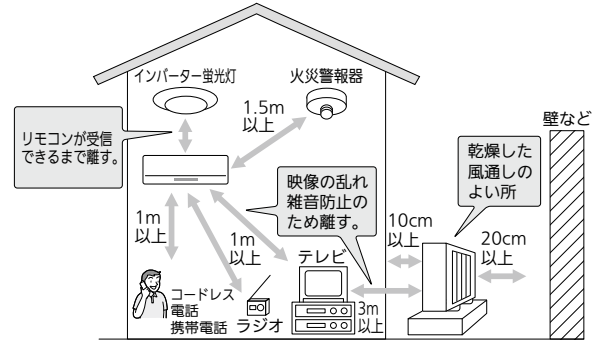

廃棄時の注意

- 家電リサイクル法では、お客さまがご使用済みのルームエアコンを廃棄される場合は、収集・運搬料金と再商品化等料金(リサイクル料金)をお支払いいただき、対象品を販売店や市町村に適正に引き渡すことが求められています。

⚠️ 注意

- 新築物件やリフォームなどの内装工事、床面のワックスかけ時にはエアコンの運転をさけてください。作業終了後にエアコンを運転する場合は十分に換気を行ってください。ワックスなどの揮発成分がエアコン内部に付着し、水漏れや露飛びの原因になることがあります。

長期使用製品安全表示制度に基づく本体表示について

(本体への表示内容)

※経年劣化により危害の発生が高まるおそれがあることを注意喚起するために電気用品安全法で義務付けられた以下の表示を本体の銘板近傍に行っています。

【製造年】本体の銘板の中に西暦4桁で表示してあります。



※【設計上の標準使用期間】 10年
設計上の標準使用期間を超えてお使いいただいた場合は、経年劣化による発火・ケガなどの事故に至るおそれがあります。

(設計上の標準使用期間とは)

※運転時間や温湿度など、以下の標準的な使用条件に基づく経年劣化に対して、製造した年から安全上支障なく使用することができる標準的な期間です。

※設計上の標準使用期間は、無償保証期間とは異なります。また、一般的な故障を保証するものでもありません。

■ 標準使用条件 JIS C 9921-3による

環境条件	電源電圧/周波数	製品の定格電圧による/50Hz・60Hz共通	
	室内温度	冷房 27℃(乾球温度)	暖房 20℃(乾球温度)
室内湿度	冷房 47%(湿球温度19℃)	暖房 59%(湿球温度15℃)	
室外温度	冷房 35℃(乾球温度)	暖房 7℃(乾球温度)	
室外湿度	冷房 40%(湿球温度24℃)	暖房 87%(湿球温度6℃)	
負荷条件	設置条件	製品の据付説明書による標準設置	
	住宅 部屋の広さ	木造平屋、南向き和室、居間 製品機種能力に見合った広さの部屋(畳数)	
想定時間	1年間の使用日数	東京モデル 冷房 6月2日から9月21日までの112日間	暖房 10月28日から4月14日までの169日間
	1日の使用時間	冷房 9時間/日	暖房 7時間/日
	1年間の使用時間	冷房 1008時間/年	暖房 1183時間/年

- 設置状況や環境、使用頻度が上記の条件と異なる場合、または、本来の使用目的以外でご使用された場合は、設計上の標準使用期間より短い期間で経年劣化による発火・ケガなどの事故に至るおそれがあります。

ご使用の前に

まずは使ってみる

こまかく設定する

きれいに保ちたい

機能を知りたい

困ったときには



問い合わせと修理を依頼される前に

修理を依頼される前にもう一度、次のことをご確認ください。

こんなときは、
故障ではありません。

「故障かな？」をもう一度確認してください。 → 47～52ページ

冷房・暖房運転中に・・・

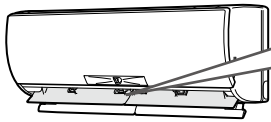

上下風向フラップが
水平になる

〈冷房運転〉

運転中に上下風向フラップから水滴が滴下するのを防ぐために、自動で風向が変わることがあります。

→ 50ページ

〈暖房運転〉

運転開始時、霜取り運転中、設定温度を超えたときは、上下風向フラップが水平になります。

→ 50ページ

運転を止めたのに止まらない
体感温度モニターに「**FL**」を表示する

内部クリーン運転を設定して
いませんか？

→ 48ページ

本体に表示が出ない

メニューの「本体表示」が「切」の設定になって
いませんか？

→ 24～25、44ページ

ナビランプ  が点灯しない

エアコンからのおしらせがないときは点灯
しません。

→ 16～17ページ

室外機から・・・

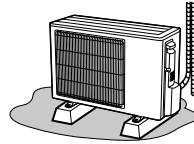

水または湯気が出る

運転中は室外機から水や湯気が出る
ことがあります。

→ 49ページ

ホームページの「よくある質問動画集」
からも確認いただけます。

● パソコンからは下記のURLをご入力ください。
www.MitsubishiElectric.co.jp/lsg/faqmovie/

● スマートフォン※からは右記の
二次元コードからご確認ください。



リモコン信号を受信しない

→ 48ページ

体感温度モニターに「**FL**」を
表示し、すべての表示が点滅する

上下風向フラップを取付けてください。

→ 37、52ページ

※二次元コードの表示状態(紙面の汚れ、破損、照明の角度等)によっては、正確に利用できない可能性があります。対応機種、撮影方法等の詳細につきましては、ご利用のスマートフォンの取扱説明書をご確認ください。動画の視聴は無料ですが、通信料はお客さまのご負担となりますので、ご注意ください。

こんなときは、
修理を依頼する。

● → 49ページ の確認をしても室内機から水が漏れる。

● リモコンで操作できない。

(インバーター蛍光灯を点灯したとき
液晶、プラズマテレビの電源を入れたとき)

● 電源コードが熱くなる。

(ゆるいコンセントを使っているとき)

● 運転ランプと体感温度モニターの数字が点滅する。

● 電源コードの一部が破れている。

● テレビやラジオにノイズが出る。

(電波の弱い地域では増幅器の取付けをおすすめします)

● 異物を入れたり、水をかけてしまった。

● ブレーカーがたびたび切れる。

修理を依頼するときは、
必ずお知らせください。

1.品名 三菱ルームエアコン

2.形名 右側イラストをもと
に室内機をご確認く
ださい。 → 6ページ



形名表示

3.お買上げ年月日

4.故障内容(できるだけ具体的に)

5.住所・お名前・電話番号、付近の目印など

※リモコンが故障したり、リモコンを紛失したときは、
サービス番号をお知らせください。

サービス番号：M21 ECF 426

ご不明な点や修理については、
「お買上げの販売店」にご相談ください。

● 転居などで、「お買上げの販売店」にご依頼できない場合 → 57ページ

ご使用の前に

まずは使ってみる

こまかく設定する

きれいに保ちたい

機能を知りたい

困ったときには



保証とアフターサービス

■保証書(別添付)

- 保証書は、必ず「お買上げ日・販売店名」などの記入をお確かめのうえ、販売店からお受け取りください。内容をよくお読みのおと、大切に保存してください。

保証期間
お買上げ日から1年間です
(冷媒回路については5年間)

■補修用性能部品の保有期間

- 当社は、このルームエアコンの補修用性能部品を製造打ち切り後10年保有しています。
- 補修用性能部品とは、その製品の機能を維持するために必要な部品です。

■ご不明な点や修理に関するご相談は

- 「お買上げの販売店」か下記の「三菱電機 ご相談窓口・修理窓口」にご相談ください。

■修理を依頼されるときは

- 「故障かな?」 → [47~52ページ](#) にしたがってお調べください。
- なお、不具合があるときは、運転を停止してから、必ず電源プラグを抜くか、ブレーカーを切ってから、「お買上げの販売店」にご連絡ください。

●保証期間中は

修理に際しましては、保証書をご提示ください。保証書の規定にしたがって、販売店が修理させていただきます。

●保証期間が過ぎているときは

修理すれば使用できる場合には、ご希望により有料で修理させていただきます。点検・診断のみでも有料となることがあります。

●修理料金は

技術料+部品代(+出張料)などで構成されています。

- 技術料…故障診断、故障箇所の修理および部品交換・調整・修理完了時の点検などの作業にかかる料金です。
- 部品代…修理に使用した部品代金です。
- 出張料…商品のある場所へ技術者を派遣する料金です。

■この製品は、日本国内用に設計されていますので、国外では使用できません。

また、アフターサービスもできません。

This appliance is designed for use in Japan only and can not be used in any other country. No servicing is available outside of Japan.

ご使用の前に

まずは使ってみる

こまかく設定する

きれいに保ちたい

機能を知りたい

困ったときには

ご相談窓口・修理窓口のご案内(家電品)

取扱い・修理のご相談は、まずお買上げの販売店へ

- お買上げの販売店にご依頼できない場合(転居や贈答品など)は、**各窓口**へお問い合わせください。

■お問合せ窓口におけるお客様の個人情報のお取り扱いについて

- 三菱電機株式会社は、お客様からご提供いただきました個人情報は、下記のとおり、お取り扱いします。
- 1.お問合わせ(ご依頼)いただいた修理・保守・工事および製品のお取り扱いに関連してお客様よりご提供いただいた個人情報は、本目的のみに製品品質・サービス品質の改善、製品情報のお知らせに利用します。
 - 2.上記利用目的のために、お問合わせ(ご依頼)内容の記録を残すことがあります。
 - 3.あらかじめお客様からご了解をいただいている場合および下記の場合を除き、当社以外の第三者に個人情報を提供・開示することはありません。
 - ①上記利用目的のために、弊社グループ会社・協力会社などに業務委託する場合。
 - ②法令等の定める規定に基づく場合。
 - 4.個人情報に関するご相談は、お問合わせをいただきました窓口にご連絡ください。

ご相談窓口 家電品の購入相談・取扱い方法

受付時間365日24時間

●三菱電機お客さま相談センター

いつもサンキュー 365日

0120-139-365 (無料)

フリーコール

携帯電話・PHS・IP電話の場合

三菱電機お客さま相談センター
〒154-0001 東京都世田谷区池尻 3-10-3
FAX (03) 3413-4049 (有料) **(03) 3414-9655** (有料)

●ご相談対応 平日 9:00~19:00
土・日・祝・弊社休日 9:00~17:00
上記以外の時間は受付のみ可能です。

修理窓口 家電品の修理の問合せ・修理の依頼

受付時間365日24時間

●三菱電機修理受付センター

フリーダイヤル

0120-56-8634 (無料)

インターネット

www.melsc.co.jp

携帯電話サイト

空メールの送り先: **fc8634@melsc.jp**
またはバーコードからアクセス。
URLをメール返信します。



携帯電話・PHS・IP電話の場合

北海道・東北 関東甲信越	東日本 修理受付センター FAX (03) 3424-1115 (有料)	(03) 3424-1111 (有料)
東海・北陸・関西 中国・四国・九州	西日本 修理受付センター FAX (06) 6454-3900 (有料)	(06) 6454-3901 (有料)

- 所在地、電話番号などについては変更になることがありますので、あらかじめご了承ください。
- 電話番号をお確かめのうえ、お間違えのないようにおかけください。

K13A



仕様



特定の化学物質の含有が基準値以下であり、環境に配慮した設計をしています。

冷房・暖房兼用セパレート形(インバーター)

仕様	形名	MSZ-ZW224	MSZ-ZW254	MSZ-ZW284	MSZ-ZW284S	MSZ-ZW364	MSZ-ZW364S	MSZ-ZW404S	MSZ-ZW564S	MSZ-ZW634S	MSZ-ZW714S	MSZ-ZW804S		
		-W(ウェーブホワイト)						-T(ウェーブブラウン)						
冷房 ※1	電源	单相100V	单相100V	单相100V	单相200V	单相100V	单相200V	单相200V	单相200V	单相200V	单相200V	单相200V		
	能力(kW)	2.2	2.5	2.8	2.8	3.6	3.6	4.0	5.6	6.3	7.1	8.0		
	消費電力(W)	440	520	540	540	920	920	940	1850	1920	2380	2880		
	運転電流(A)	4.68	5.52	5.73	2.87	9.75	4.88	4.98	9.83	10.20	12.65	15.30		
	運転音 (dB:音響パワーレベル)	室内機	59	61	63	63	64	64	65	65	70	71	72	
		室外機	55	58	59	59	60	60	61	63	67	67	70	
	面積の目安(m ²)	鉄筋アパート南向洋室	15	17	19	19	25	25	28	39	43	49	55	
		木造南向和室	10	11	13	13	16	16	18	25	29	32	36	
	暖房 ※2	能力(kW)	標準	2.5	2.8	3.6	3.6	4.2	4.2	5.0	6.7	7.1	8.5	9.5
			低温	4.1	4.1	5.4	5.4	5.4	5.4	8.1	8.2	8.3	8.3	9.3
消費電力(W)		標準	465	525	670	670	910	910	1000	1580	1800	2220	2640	
		低温	1420	1420	1890	1890	1890	1890	3100	3250	3300	3300	3740	
運転電流(A) (最大)			4.68	5.29	6.75	3.38	9.15	4.58	5.03	7.96	9.05	11.20	13.30	
			(15.0)	(15.0)	(20.0)	(13.0)	(20.0)	(13.0)	(20.0)	(20.0)	(20.0)	(20.0)	(20.0)	
運転音 (dB:音響パワーレベル)		室内機	60	62	64	64	66	66	66	68	70	70	70	
		室外機	56	57	60	60	62	62	64	64	66	68	70	
面積の目安(m ²)		鉄筋アパート南向洋室	11	13	16	16	19	19	23	30	32	39	43	
		木造南向和室	9	10	13	13	15	15	18	24	26	31	35	
通年エネルギー消費効率		6.9	6.7	6.9	6.9	6.3	6.3	6.6	5.8	5.9	5.5	4.9		
	JIS C 9612:2005	6.9	6.7	6.9	6.9	6.3	6.3	6.6	5.8	5.8	5.5	4.9		
	区分	A	A	A	A	C	C	C	F	F	G	G		
質量(kg)	室内機	15	15	15	15	15	15	16	16	16	16	16		
	室外機	28	28	32	32	32	32	36	36	40	40	40		
外形寸法(mm)	室内機	高さ295×幅799×奥行309(314)												
	室外機	高さ550×幅800(+62)×奥行285						高さ630×幅800(+62)×奥行285						

- この仕様値は、JIS規格(JIS C 9612:2013)に基づいた数値です。
 ※1 マニュアル冷房 室内27℃、室外35℃の温度環境で最大風量(上下風向:3番、左右風向:正面)における仕様値。
 ※2 マニュアル暖房 室内20℃、室外7℃(標準)、2℃(低温)の温度環境で最大風量(上下風向:2番、左右風向:正面)における仕様値。
- 仕様値は50Hz・60Hz共通です。
- 運転停止中の消費電力は0.04Wです。
 [日本電機工業会自主基準による待機時消費電力測定値「0.0W」を示す]
 (タイマー設定時、およびスマートオン設定時は0.9Wです)
- 外形寸法の室内機()内は、据付板を付けたときの寸法です。
- 外形寸法の室外機()内は、サービスパネルの寸法です。
- J-Moss(JIS C 0950:2008)の規定に基づき、対象となる6物質(鉛、水銀、カドミウム、六価クロム、PBB、PBDE)の含有についての情報公開をしております。
 詳しくはホームページをご覧ください。 www.MitsubishiElectric.co.jp/jmoss/

フロンの「見える化」表示について



家庭用エアコンには最大でCO₂(温暖化ガス)1,200kgに相当するフロン類(R32)が封入されています。地球温暖化防止のため、移設・修理・廃棄などにあたってはフロン類の回収が必要です。

この表示は、家庭用エアコンに温暖化ガス(フロン類)が封入されていることを、ご認識いただくための表示です。エアコンの取外し時はフロン類の回収が必要です。〈廃棄時には家電リサイクル法の制度に基づき適正な引き渡しをしていただければ、確実にフロン類の適正処理がなされます。〉

ご使用の前に

まずは使ってみる

こまかく設定する

きれいに保ちたい

機能を知りたい

困ったときには



さくいん

あ

アース端子 …… 6
 アレル除菌脱臭空清フィルター
 …… 33、35、36
 入タイマー予約 …… 21、39
 運転入/切ボタン …… 7
 運転内容確認 …… 29
 運転前の電気代情報 …… 17
 運転モード …… 10
 運転モードランプ …… 6
 運転ランプ …… 6
 液晶画面 …… 7
 エコ貯金箱 …… 17、28～29、45
 「応急運転」スイッチ …… 6、53
 オール電化 …… 26～27、45
 お好み設定 …… 25、41
 おしらせ音 …… 16、28～29、40
 おしらせ回数 …… 16、26～27
 おしらせナビ
 …… 16～17、29、40
 「おそうじリセット」スイッチ
 …… 6、37、53
 音の設定 …… 28～29
 温度センサー …… 6

か

快適セレクト …… 13～15、24～25、40
 快適セレクトボタン …… 7
 学習エリア …… 28～29、46
 風あて …… 25、41
 風設定リセット …… 24～25
 風の調節 …… 24～25、41
 風の強さ …… 24～25、41
 風よけ …… 25、41
 カビクリーンシャワー …… 30
 画面濃淡調整 …… 26～27
 かんたん予約 …… 21、39
 感度調整 …… 19、28～29
 急速Wヒート …… 38
 切タイマー予約 …… 21、39
 気流制御 …… 24～25、41
 決定ボタン …… 7
 抗菌・金属コートフィルター …… 33、34、36

さ

サーキュレーター運転 …… 12
 左右風向 …… 24～25、41
 左右風向フラップ …… 33、35、37
 時刻合わせ …… 8、28～29
 時刻で予約 …… 21～23、39

自然風 …… 14、39
 室外機 …… 6
 しつどセンサー …… 6
 しつど調節 …… 26～27
 室内機 …… 6
 霜取り運転 …… 38
 上下風向 …… 24～25、41
 上下風向フラップ …… 6、33、35、37
 初期設定 …… 8～9、26
 除湿 …… 10、38
 吸込口 …… 6
 スイング …… 25、41
 据付位置 …… 8～9、26～27
 スタート脱臭 …… 30
 スポットエアー …… 18～19、44
 スマートオンランプ …… 6、18
 スマートオフ …… 20、24～25
 スマートオン …… 18～19、44
 スマートオン立ち位置 …… 28～29、46
 スマートセーブ …… 20、24～25
 生活エリア …… 41、46
 設定 …… 26～29
 設定温度 …… 10、38
 設定しつど …… 10、38
 センサー機能 …… 18～20、24
 前面パネル …… 6、32、34、37
 操作音 …… 28～29、45
 送受信部 …… 6～7
 送風 …… 39

た

体感 …… 24～25、44
 体感温度 …… 25、38
 体感温度モニター …… 6
 帯電マイクロフィルター …… 33、34、36
 タイマーボタン …… 7
 ダストボックス …… 32、34、36
 暖房 …… 10、38
 停止時表示 …… 26～27
 停電自動復帰 …… 26～27
 電気代 …… 10、17、28～29、45
 電気単価 …… 26～27
 ドレンホース …… 6

な

内部クリーン …… 24～25、30
 ナビ設定 …… 26～27
 ナビランプ …… 6、16、40
 熱交換器 …… 35
 ねむり …… 24～25、43

は

排水口 …… 6
 ハイパワー …… 24～25、42
 ハイブリッド節電 …… 2、12、24～25
 ハイブリッド暖房 …… 12、24～25
 ハイブリッド冷房 …… 12、24～25
 ピークカット …… 26～27、44
 左の上下風向 …… 24～25
 ピュアミスト …… 25、42
 フィルターおそうじメカ運転
 …… 24～25、31、53
 吹出口 …… 6、35
 複数台設置 …… 26～27、54
 付属品 …… 9
 プレヒート …… 38
 べんり機能 …… 24～25
 本体表示 …… 24～25、44

ま

右の上下風向 …… 24～25
 ミスト …… 24～25、42
 ムーブアイ …… 6、24～25、46
 ムーブアイ動作 …… 28～29
 ムラなし …… 25、41
 メニュー …… 24～29
 メニューボタン …… 7、24、26、28
 目標電気代 …… 26～27、40、45
 戻るボタン …… 7

や

ゆらぎ風 …… 12、24～25、39
 予測電気代 …… 17

ら

ランドリー …… 15、39
 リセット …… 28～29
 リモコン …… 7～9
 リモコン初期化 …… 28～29
 リモコンホルダー …… 9
 冷房 …… 10、38
 冷房除湿切替 …… 24～25、38
 連絡先設定 …… 26～27、44
 ロング …… 25、41

英字

CO₂排出量 …… 17、27、29、45
 CO₂排出量係数 …… 26～27

ご使用の前に

まずは使ってみる

こまかく設定する

きれいに保ちたい

機能を知りたい

困ったときには



上手に使って、上手に節電!

設定温度は適温に

暖め過ぎ、冷え過ぎにならないように
こまめに室温を調節しましょう。

「ムーブアイ」が、自動で温度や気流を
調節します。→ 46ページ

フィルターのおそうじはこまめに

フィルターの汚れは、冷房・暖房効果を弱めます。
2週間に1回など、定期的なおそうじをおすすめします。

「フィルターおそうじメカ」が、
自動でおそうじをします。→ 31ページ

汚れが気になるときは
フィルターのお手入れ方法 → 34ページ

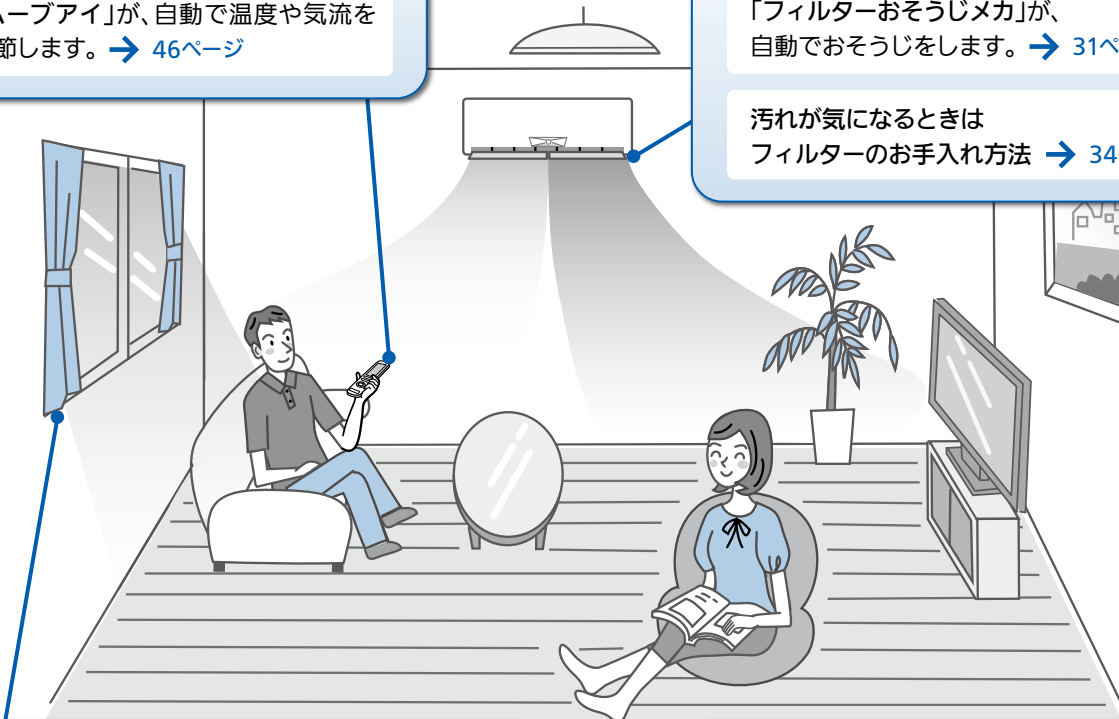

カーテンを有効に活用しよう

夏はカーテンで日差しを遮ると、お部屋の温度が上がるのを防げます。
冬の夜間はカーテンを閉めると、お部屋の熱が逃げるのを防げます。

「おしらせナビ」が、カーテンやドアが開いているときにメッセージでお知らせします。→ 16~17ページ

運転を使い分けよう

タイマーなどを活用して、
必要な時間だけ運転しましょう。

「かんたん予約」でかんたんに、「時刻で予約」で
こまかくタイマー予約ができます。→ 21~23ページ

「スマートオフ」でお部屋に人がいなくなると自動
で停止します。→ 20ページ

愛情点検



●長年ご使用のエアコンの点検を!

●ルームエアコンの補修用性能部品の保有期間は
製造打切り後10年です。

こんな症状は
ありませんか

- 焦げ臭いニオイがする。
- 電源コードプラグやコードが異常に熱い。
- 電源プラグが変色している。
- プレーカーが頻繁に落ちる。
- 架台や吊り下げなどの取付部品が腐食、ゆるんでいる。
- 室内機から水漏れがする。
- 運転音が異常に大きい。
- その他の異常や故障がある。

ご使用
中止

故障や事故防止のため、スイッチを切りコンセントから電源プラグを外し、必ず販売店にご連絡ください。点検・修理に要する費用などは販売店にご相談ください。

お買上げ販売店名

電話

お買上げ(据付)日

年

月

日

三菱電機株式会社

静岡製作所 〒422-8528 静岡市駿河区小鹿3-18-1

SG79F823H03 14/03