

# MITSUBISHI

冷房・暖房兼用セパレート形（インバーター）

三菱ルームエアコン



取扱説明書

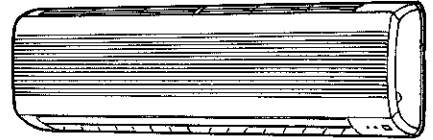

形名 MSZ-VX50KS-<sup>W</sup> (ホワイト)  
<sup>C</sup> (ベージュ)

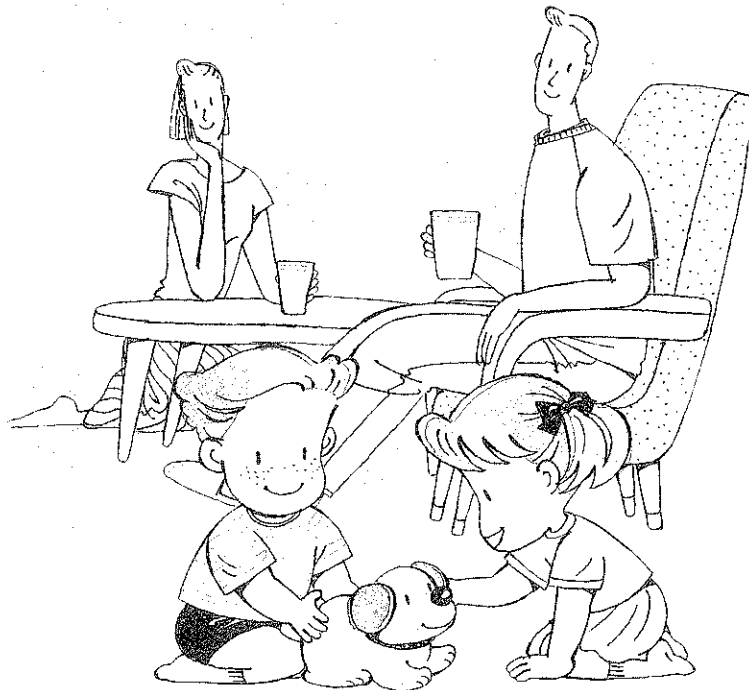

## お使いになる前に

- 安全のために必ず守ること ……22
- 各部のなまえとはたらき ……2
- 運転前の準備 ……4
- 応急運転 ……5

## お好み運転

- 通常の運転（冷房・ドライ・暖房）をしたい 6
- 風速・風向の調節をしたい ……7
- 冷房のスイング運転をしたい ……8
- タイマー運転を使いたい ……9
- ブレーカーが切れるとき ……10

## お手入れ・困ったときに

- フィルターと丸洗いパネルの取外し、取付けかた 11
- 丸洗いパネルとフィルターの掃除 ……12
- 故障かな？と思ったら ……14
- 長期間ご使用にならないとき ……16
- もう一度お確かめください ……17
- 設置・点検・移設 ……18
- 仕様 ……19
- 保証とアフターサービス ……20



省エネで 守る環境 豊かな暮らし

このたびは三菱ルームエアコンをお買い求めいただきまして、まことにありがとうございます。

●ご使用前に、正しく安全にお使いいただくため、この取扱説明書を必ずお読みください。

そのあと大切に保管し、必要なときお読みください。

●保証書は必ず「お買上げ日・販売店名」などの記入を確かめて、販売店からお受取りください。

●お客さまご自身では据付けしないでください。（安全や機能の確保ができません。）

# 各部のなまえとはたらき

## 室内機

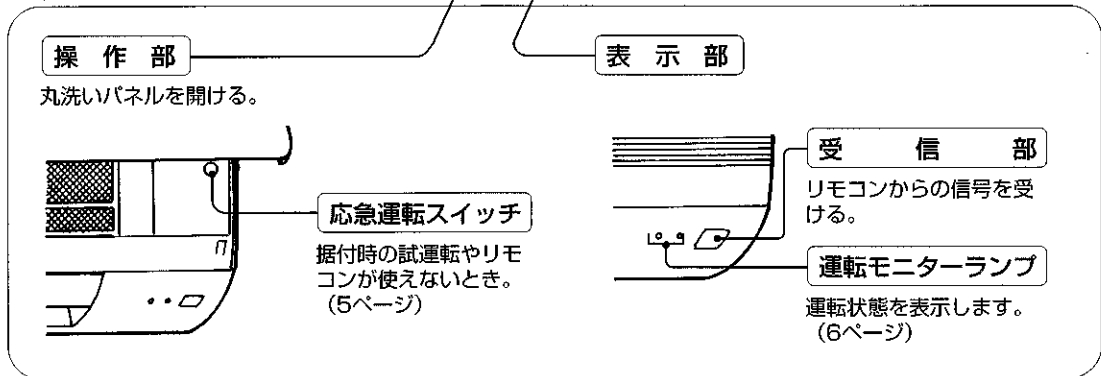
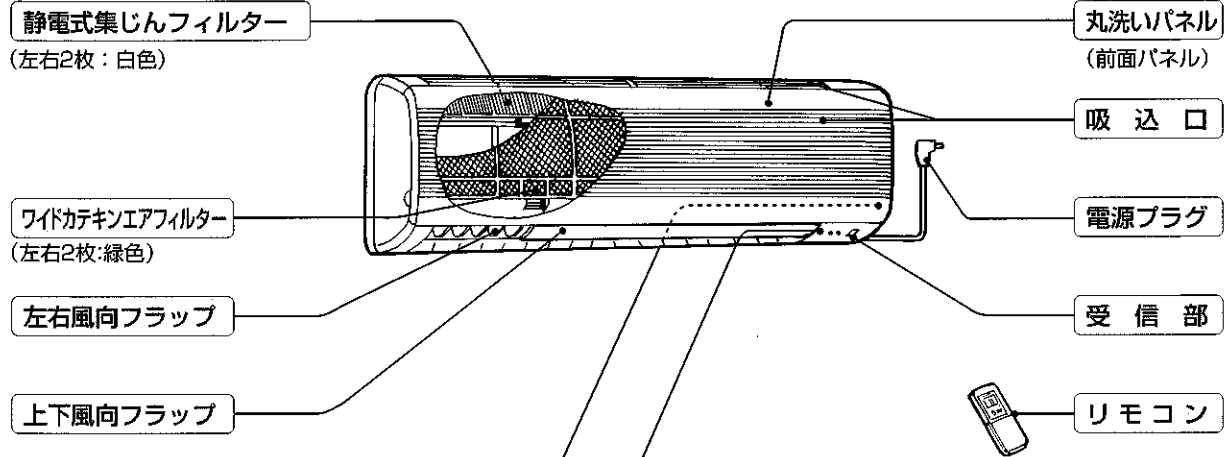

## 室外機

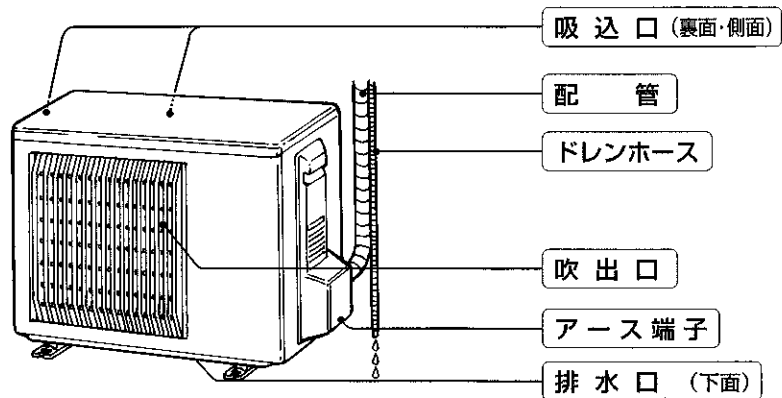

## リモコン

### 送信部

信号を送る。

### 運転表示部

(説明のために表示すべてを点灯させています。)

### 入/切ボタン

押すと運転。  
もう一度押すと停止。  
(6ページ)

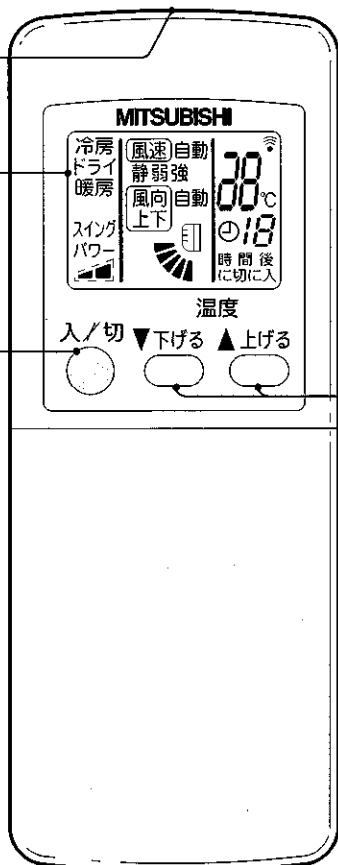

### 温度ボタン

温度の調節をするとき。  
(6ページ)

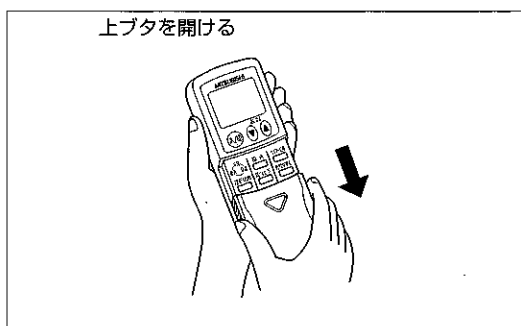

### 運転切換ボタン

運転内容(冷房・ドライ・暖房)を選ぶとき。  
(6ページ)

### 冷房スイングボタン

風向きを左右にスイングしたとき。(8ページ)

### パワー切換ボタン

ブレーカー容量に余裕がないとき。(10ページ)

### リセットボタン

リモコンの乾電池交換時のとき。(4ページ)

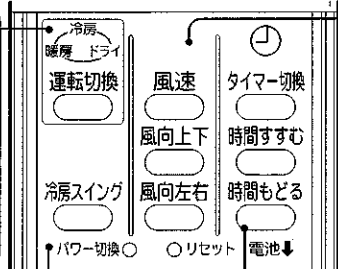

### 風速ボタン

風速を調節するとき。  
(7ページ)

### 風向上下ボタン

上下の風向きを変えるとき。  
(7ページ)

### 風向左右ボタン

左右の風向きを変えるとき。  
(7ページ)

### タイマー切換ボタン

切タイマー・入タイマーに切換えたいとき。(9ページ)

### 時間すすむボタン

時間を合わせに。  
(9ページ)

### 時間もどるボタン

時間を合わせに。  
(9ページ)

# 運転前の準備

ルームエアコンの据付けは販売店におまかせください。

## 室内機

- 1 電源プラグをコンセントに差込み、ブレーカーを**入**にする。

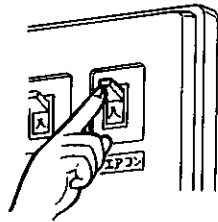

- 2 丸洗いパネルを開け、ワイドカテキンエアフィルターを外し、静電式集じんフィルターを取付ける。



静電式集じんフィルター

静電式集じんフィルター

- 3 ワイドカテキンエアフィルターを再度取付け、丸洗いパネルを閉じる。

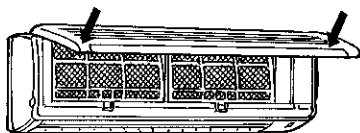

## リモコン

- 1 上ボタンを下に引き、途中で止める。

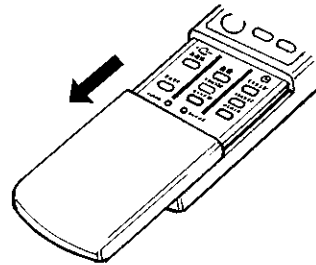

- 2 さらに上ボタンをやや強めに引き抜き、乾電池を入れて、上ボタンを取り付ける。

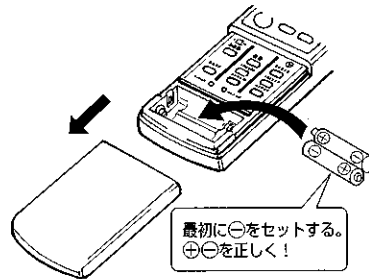

- 3 リセットボタンを押す。

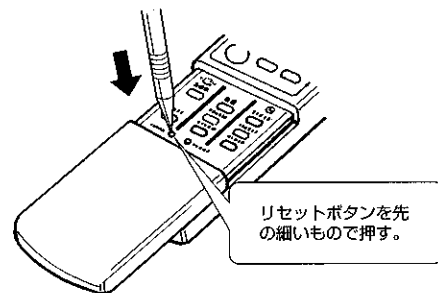

### お知らせ

- リセットボタンを押さないと、正しく作動しないことがあります。
- リセットボタンを強く押しすぎないように注意してください。

# 応急運転

お使いになる前に

応急運転  
運転前の準備

## リモコンが使えないとき

リモコンの乾電池が切れたり、リモコンが故障したときには、室内機の応急運転スイッチを使って応急運転ができます。

応急運転を行う前に、いったん電源プラグを抜くか、ブレーカーを切り、約15秒後に電源プラグやブレーカーを再度入れてください。

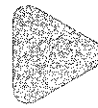

### 応急運転スイッチを押す。

1回押すごとに応急冷房→応急暖房→停止の順に変わります。

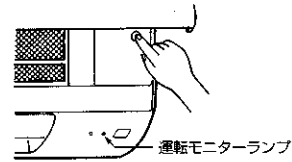

室内機の運転モニターランプを用いて運転内容を表示します。



運転内容は下表のようになります。ただし、最初の約30分間は温度調節はたらかず連続運転になり風速は強になります。

運転内容	冷房	暖房
設定温度	24℃	24℃
風速	弱	弱
上下風向フラップ	自動	自動

### ● 停止するときは

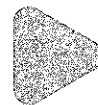

応急運転スイッチを「停止」にする。

## リモコンの取扱い

- 信号の届く範囲は室内機の正面に向けて直線距離で約6m以内です。
- ボタンを押すと室内機から“ピッ”という受信音が出て、運転モニターランプが1回点滅します。音がしないときは操作をやり直してください。
- 運転中は“ピッ”、停止するときは“ピー”と音が鳴ります。
- リモコンを大切に扱ってください。落したり、投げたり、水などがかかったりすると故障の原因になります。
- 表示部には液晶（材質：ガラス）を使用しており、落下による損傷で表示が点灯しなくなる場合がありますので十分注意してください。
- リモコンを受信しない時は17ページの「リモコンを受信しない」の内容をお確かめください。

## 壁などに取付ける場合

- お部屋の照明を点灯させ、を押して、室内機から受信音が“ピッ”と鳴る位置にリモコンホルダーを取付けてください。

### リモコンの取付け・取外しかた

**取付けかた** リモコンホルダーへ差込んでください。

**取外しかた** 上へ引抜いてください。

## 乾電池について

### 乾電池の交換目安

信号が届きにくくなったり、表示がうすくなったり、ボタン操作時に全点灯表示になって、冷房運転になったときは、2本とも新しい単4形アルカリ乾電池と交換してください。

- 乾電池の寿命は約1年間です。マンガン乾電池を使用すると誤動作することがありますので使用しないでください。付属の乾電池は最初にお使いいただくために用意しているもので、1年に満たないうちに消耗することがあります。

### △注意 乾電池取扱い

- 乾電池の溶液が皮膚や衣服に付着したときはきれいな水で洗い流し、また眼に入ったときはきれいな水で洗った後、ただちに医師の治療を受けてください。

### お願い

- 液漏れによる故障をさけるために長期間ご使用にならないときは乾電池を全部取出してください。
- 充電式乾電池は使用しないでください。

# 通常の運転(冷房・ドライ・暖房)をしたい

運転内容を選び、温度を細かく調節できます。

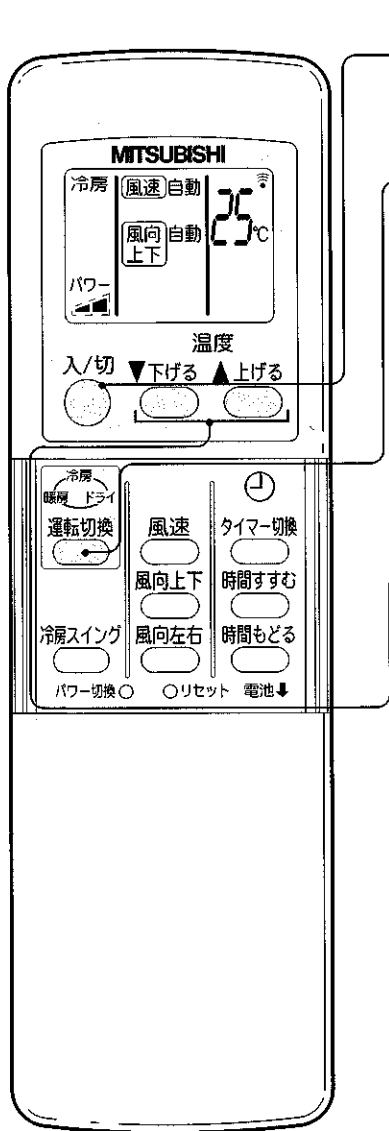
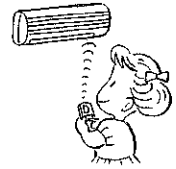

1 入/切  を押す。



2 運転切換  を押して、運転の内容を選ぶ。

1回押すごとに冷房→ドライ→暖房の順に運転内容が変わります。

●停止するとき

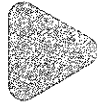

入/切  を押す。

1度セットすると、次からは  を押すだけで、同じ内容の運転ができます。

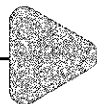

## 温度を変えたいときは

■温度を下げたいときは  を押す。

1回押すごとに1℃ずつ下がります。

■温度を上げたいときは  を押す。

1回押すごとに1℃ずつ上がります。

リモコンの設定温度範囲は16℃～31℃です。

温度のおすすめ範囲	冷房 26℃～28℃
	暖房 22℃～24℃

**ドライ運転のとき**

- 温度調節(温度設定)はできません。
- 室温をやや下げる運転をしています。
- が自動のとき水平となり、さらに、 で風を左右にさけることができます。

(健康かぜよけドライ)

- リモコンの設定温度は消えます。
- ドライ運転を開始すると室温を正しく検知するため送風運転を約3分間行い、室外機の運転を開始します。その間は、風速の変更はできません。

## 室内機の表示内容

室内機右側についている運転モニターランプが運転中の状態を表示します。

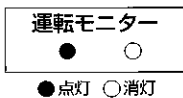

運転モニターランプの表示について

表示	状態	目標温度と室温の差
● ●	目標温度に向かってエアコンが運転中であることを示します。目標温度になるまで、しばらくお待ちください。	約2℃以上
● ○	お部屋の温度が目標に近づいたことを示します。	約2℃以下

# 風速・風向の調節をしたい

風速や風向をお好みに調節して、心地よい風を感じてください。

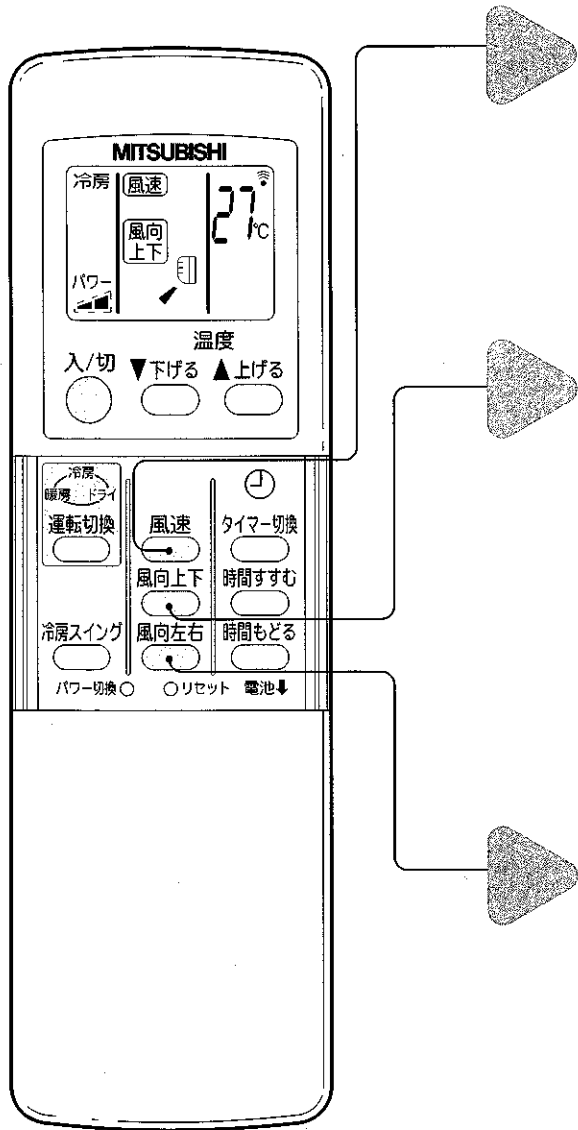
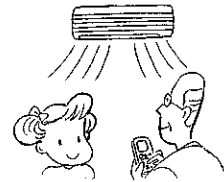

## 風速を変えるときは

**風速** を押す。

1回押すごとに自動 → 静 → 弱 → 強の順に変わります。

風速静は室内外機の運転を低く抑えます。

(通常よりも能力が低くなります)

風速自動は設定温度と室温の差が大きいと風速を強め、差が小さくなると徐々に風速を弱め、静かな運転になります。

## 上下の風向を変えるときは

**風向上下** を押す。

1回押すごとに自動 → ① → ② → ③ → ④ → ⑤

の順に変わります。

### 上下風向のおすすめ範囲は

ふだんの風向上下は自動でお使いください。

お好みで合わせるときは、

冷房・ドライ — ①(1)、②(2)

暖房 — ③(3)～⑤(5)

をおすすめします。

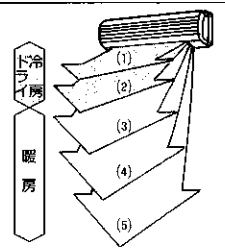

## 左右の風向を変えるときは

1 **風向左右** を押す。

左右風向フラップが動きます。

2 **ご希望の風向になったら、もう一度 風向左右 を押す。**

左右風向フラップが停止します。

風向左右 を1回だけ押した場合、左右風向フラップは動き始めますが、約1分経過すると、自動的に元の位置に止まります。

### 左右風向の設定範囲

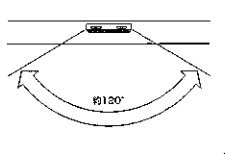

## 風向自動について

風向上下を自動にすると、運転内容によって上下風向フラップの位置が自動的に決定され、効果的な運転を行います。(上下風向フラップはスイングを行いません。)

### 暖房時

吹出し温度が低いとき水平方向に吹出します。

吹出し温度が暖まったとき下向きに吹出します。



冷房時・ドライ時 水平方向に吹出します。



## お知らせ

暖房運転時の吹出し温度が低いとき、または霜取運転時は自動的に水平吹出しになります。

ドライや冷房運転で下吹出し ④(4)～⑤(5)の状態では約30分～1時間使用すると、水滴が滴下するのを防ぐため自動的に水平吹出しになります。

暖房運転時、エアコンの下に家具やカーテンボックスなどがあるところでは、風向を下吹き ③(3)にすると効果的です。

左右・上下風向調節はリモコンで操作してください。フラップを手で動かすと故障の原因となります。

お好み運転

風速・風向の調節をしたい  
通常の運転(冷房・ドライ・暖房)をしたい

# 冷房のスイング運転をしたい



左右風向フラップが左右にスイングし、部屋のすみずみまで風を送ります。

冷房をしているときにお使いください。

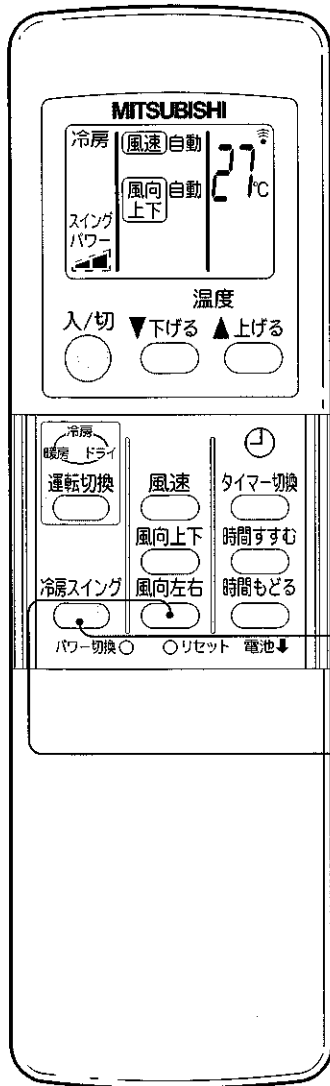

冷房スイング を押す。

左右風向フラップが左右にスイングします。  
(上下風向フラップはスイングしません。)

●解除するときは

もう一度 冷房スイング を押す。

左右風向フラップはもとの位置にもどります。

風向左右 を押す。

左右風向フラップは押された位置で停止します。



# タイマー運転を使いたい

おやすみ前や起きるときなどに合わせて、時間をセットすると便利です。

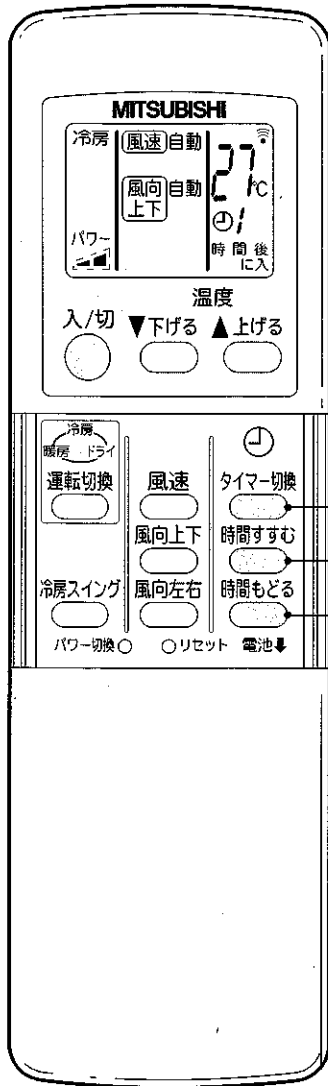

冷房・ドライ・暖房をしている  
ときにお使いください。

## 切タイマー

予約時間になると、運転を停止します。  
例えば、おやすみ前に。

## 入タイマー

予約時間になると、運転を開始します。  
例えば、帰宅したとき、起きるときに。

切タイマー・入タイマーは同時に設定できません。

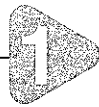

運転中に **タイマー切換** を押して、  
切・入タイマーにセットする。

1回押すごとに切タイマー→入タイマー→解除の順に変わります。  
タイマー設定時、室内機が“ピッ”と鳴ることを確認してください。



時間すすむ・時間もどる で、タイマー時間を合わせる。

セットできる時間は1時間単位で12時間までです。  
室内機が“ピッ”と鳴ることを確認してください。

●解除するときは

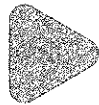

**タイマー切換** を押して、タイマーを解除する。

お好み運転

タイマー運転をしたい  
冷房のスイング運転をしたい

## お知らせ

- タイマー予約中及び、予約後に **スイング** を押すと、タイマー予約が取消され、すべての運転が止まります。
- 「入タイマー運転」設定時は室内機の運転モニターランプが点灯して、エアコンが停止状態となり、設定時間になると運転を開始します。

# ブレーカーが切れるとき

他の電気製品を同時に使い、ブレーカーが切れるときお使いください。

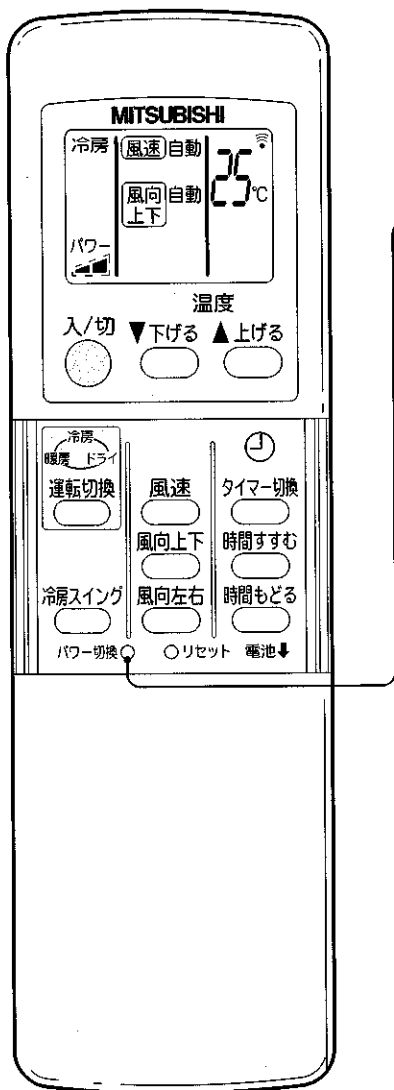
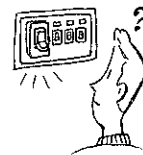

冷房・ドライ・暖房をしている  
ときにお使いください。

パワー切換○を押す。

1回押すごとに (通常) → (小) の順に変わります。

## パワー切換のはたらき

最大電流使用量(最大運転電流)を (小) または (通常) に切換えます。

こんなときにお使いください。

- ・電気使用量をおさえたいとき → (小)
- ・ブレーカーがよく切れるとき → (小)

電流切換による最大運転電流値

	(小)	(通常)
MSZ-VX50KS	約15アンペア	約20アンペア

## お知らせ



- パワー切換ボタンは先の細いもので押す。
- パワー切換ボタンを強く押しすぎないように注意してください。

# フィルターと丸洗いパネルの取外し、取付けかた

## お手入れの前に

■電源プラグを抜くか、ブレーカーを切る。

### ワイドカテキンエアフィルターの取外し(左右2枚)

- 1 両手で丸洗いパネルの左右下側を同時に引き、室内機にあたるまで、いっぱいを開ける。  

- 2 ワイドカテキンエアフィルターを引き、取外す。(左右2カ所に付いています。)  
  
ワイドカテキンエアフィルター

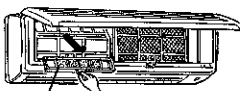
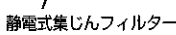

### 静電式集じんフィルター(白色)の取外し

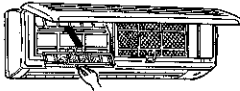
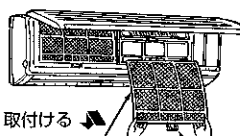
- 1 ワイドカテキンエアフィルターを取外す。  

- 2 静電式集じんフィルターを取外す。  
  
静電式集じんフィルター

### ワイドカテキンエアフィルター、静電式集じんフィルターの取付け

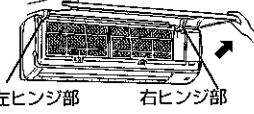
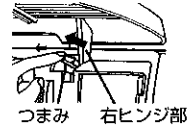
- 1 静電式集じんフィルターを取付ける。  
  
取付ける
- 2 ワイドカテキンエアフィルターを取付ける。(つまみ部が「カチッ」と音が鳴るまで確実にはめ込む)  
  
取付ける  
ワイドカテキンエアフィルター つまみ部

### 丸洗いパネルの取外し

- 1 両手で丸洗いパネルの左右下側を同時に引き、室内機にあたるまで、いっぱいを開ける。  
  
左ヒンジ部 右ヒンジ部
- 2 片手で丸洗いパネルをささえながら室内機の右端最上部的つまみを矢印方向に押しつけたまま、右ヒンジ部を手前に取外す。  
  
つまみ 右ヒンジ部
- 3 左ヒンジ部を左にずらして手前に取外す。  
  
左ヒンジ部

### 丸洗いパネルの取付け

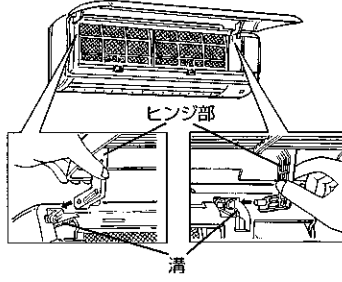
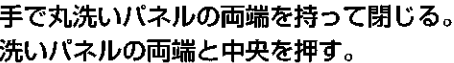
- 1 両手で丸洗いパネルの両端を持ち、丸洗いパネルをほぼ水平にしたまま、ヒンジ部(下図)を室内機の最上部の溝に挿入する。(左右ヒンジ部は「カチッ」と音がするまで差込む)  
  
ヒンジ部  
溝
- 2 両手で丸洗いパネルの両端を持って閉じる。丸洗いパネルの両端と中央を押す。  

お好み運転

ブレーカーが切れるとき  
お手入れが困ったときに

フィルターと丸洗いパネルの取外し、取付けかた

# 丸洗いパネルとフィルターの掃除

## お手入れの前に

■電源プラグを抜くか、ブレーカーを切る。

## お手入れのしかた

■からぶきや水洗いは、やわらかい布で。



■汚れが目立つときには、布に中性洗剤をとかしたぬるま湯を含ませて拭く。

■ガソリン・ベンジン・シンナー・磨き粉の使用、たわしやスポンジの硬い面などで洗うと製品をいためます。



■長時間（約2時間以上）温水や水につけておかない。  
直射日光やストーブなどで乾燥させない。  
変形や変色の原因となります。

## ワイドカテキンエアフィルター

フィルターに緑茶成分のカテキンを施して、タバコや汗などの臭いを分解。さらに細菌の発生・生育・増殖を抑制します。  
(日本紡績検査協会、繊維製品の定量的抗菌性試験方法による。)

## 静電式集じんフィルター

お部屋のチリやほこり・タバコの煙を吸着し、空気をクリーンに保ちます。

## 別売部品

お近くの三菱電機ストアか取扱店でお求めください。

品名	付替用静電式集じんフィルター（枠なし）	1枚
形名	MAC-421TF	
希望小売価格 （税別）	600円	

※付替用静電式集じんフィルター（枠なし）を2枚お買上げください。

## 室内機・リモコン

- やわらかい布でからぶきする。  
ガソリン・ベンジン・シンナー・磨き粉の使用は、製品をいためるので使わない。
- お手入れのときは、不安定な台に乗らない。  
転倒などによるケガの原因になります。

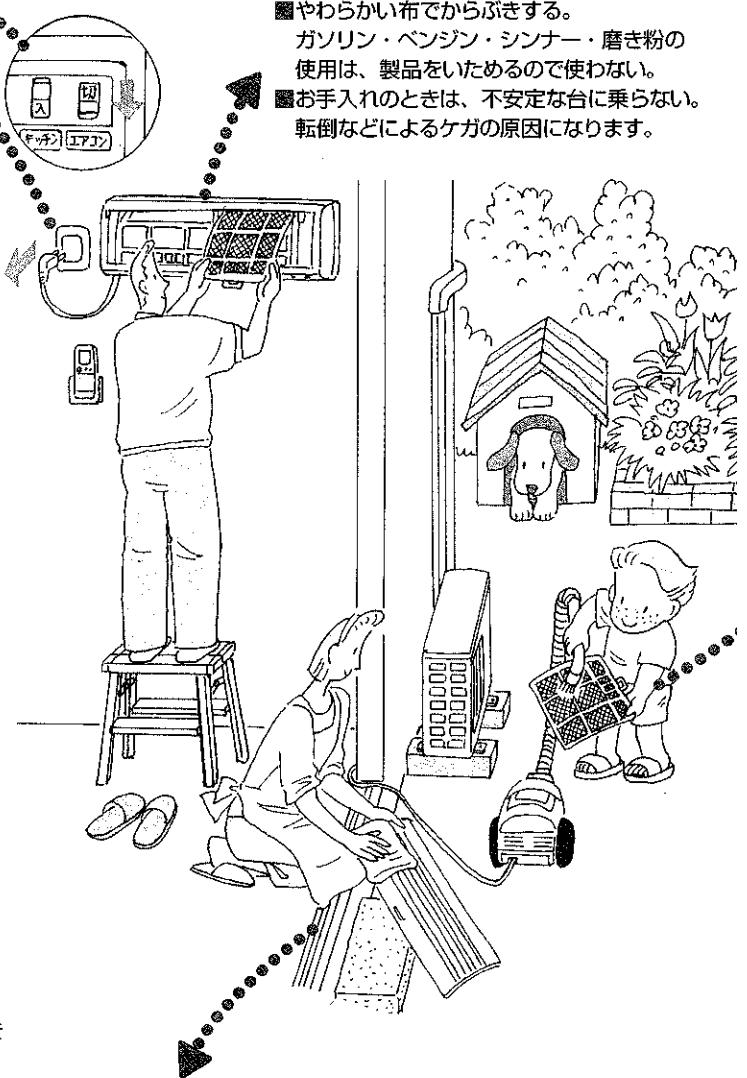

## 取外した丸洗いパネル

- やわらかい布で軽くふくように洗う。  
水洗いのあとは、やわらかい布で水分をふきとって陰干しする。

## ワイドカテキンエアフィルター

- 2週間に一度はお手入れを。
- 取外したワイドカテキンエアフィルターのほこりを掃除機で吸取るか、水洗いをし、日陰でよく乾かす。

## 静電式集じんフィルター

- 使い捨てです。(約4カ月で交換)
- 交換目安の期限内でも室内機操作部にある説明文の印刷色に近くなったり、目づまりの場合はお早目に取り換えてください。

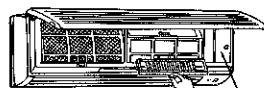

説明文の印刷色

- 目づまりすると、能力低下や吹出口に露がつく原因になります。

## お手入れの後に

### 電源プラグ

- 電源プラグのほこりを取除く。

お手入れ・困ったときに

丸洗いパネルとフィルターの掃除

# 故障かな？と思ったら

修理を依頼される前に、次の点をお調べください。こんなときは故障ではありません。

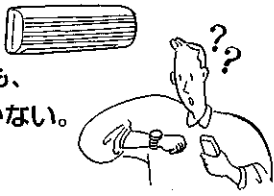
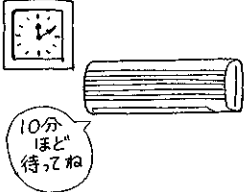
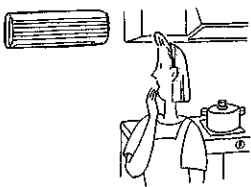
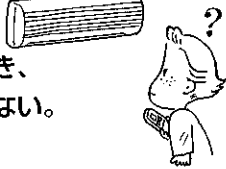
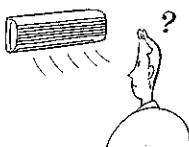
	<p>故障かな？</p> <p>→</p> <p>お答えします。(故障ではありません)</p>	
止まる	<p>再運転にしても、3分間ほど動かない。</p> 	<p>▶ 3分たてば、運転します。 マイコンの指示で止まっています。 そのままお待ちください。</p>
	<p>暖房運転中、10分ほど運転が止まる。</p> 	<p>▶ 室外機についた霜をとかしています。 (霜取運転) 長くて10分で終了しますので、そのままお待ちください。(外気温度が低く、湿度が高いときに霜がつきます。)</p>
冷えない	<p>よく冷えない。</p> 	<p>▶ 換気扇やガスコンロを使用する部屋では、冷房負荷が大きくなり、冷えが悪い場合があります。 ▶ 外気温が高いとき、冷えが悪い場合があります。</p>
風	<p>暖房運転にしたとき、すぐに風が吹出さない。</p> 	<p>▶ 十分に暖かな風をお届けするため準備中です。 そのままお待ちください。</p>
	<p>風向が途中で変わる。上下風向の調節がきかない。</p> 	<p>▶ 除湿や冷房運転中、下吹出しで約30分～1時間経過すると、水滴が滴下するのを防ぐため自動的に水平吹出しになります。(7ページ) ▶ 暖房運転時の吹出し空気温度が低いとき、または霜取運転中は自動的に水平吹出しになります。(7ページ)</p>
	<p>上下風向フラップがスイングしない。</p> 	<p>▶ 上下風向で「自動」を設定した場合はスイングしません。 冷房スイング運転は左右風向フラップが左右にスイングします。上下風向フラップはスイングしません。(8ページ)</p>

故障かな？

お答えします。(故障ではありません)

風

部屋がにおう。

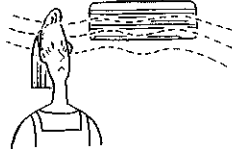

■エアコンが壁やじゅうたん、家具、衣類などにしみ込んだにおいを吸込んで、風を吹出すためです。  
エアコンのお掃除をおすすめします。

音

“ポコポコ”という音がする。



■レンジフードや換気扇を回したとき排水用ホースから室外の空気を吸込み、ホース内の水がすいあげられるときに出る音です。  
風の強いときにホース出口から空気が押込まれて出る場合もあります。  
対応部品を用意しております。お買上げの販売店にご相談ください。(20~21ページ)

“ピシッ”という音がする。



■温度変化で丸洗いパネルなどが膨脹・収縮してこずれる音です。

水の流れるような音やときどき“ブシュ”という音がする。



■エアコン内部の冷媒が流れている音や冷媒の流れが切替わるときの音です。

その他

室外機から水または白い煙が出る。

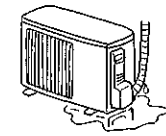

■冷房時に、冷えた配管や配管接続部に水滴がつき滴下するためです。  
■暖房時に、霜取運転でとけた水または水蒸気が出るためです。  
■暖房時に熱交換器についた水が滴下するためです。

室内機の吹出口から霧が出る。

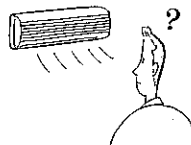

■部屋の空気中の水分が、エアコンから吹出した冷たい風で急速に冷やされ霧状になるためです。

お手入れ・困ったときに

故障かな？と思ったら

# 長期間ご使用にならないとき

## 長期間ご使用にならないとき

- 1 3~4時間、送風運転をしてエアコン内部を乾燥させる。

※送風運転するには、設定温度を一番高くして通常の運転（冷房）にします。（6ページ）

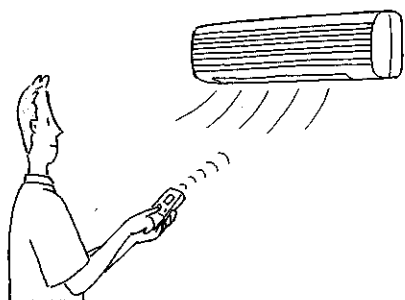

- 2 運転を止め、電源プラグを抜くか、ブレーカーを切る。

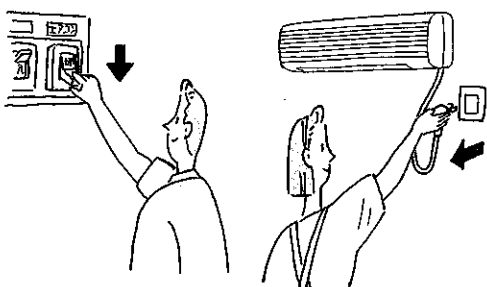

- 3 リモコンから乾電池を取出す。

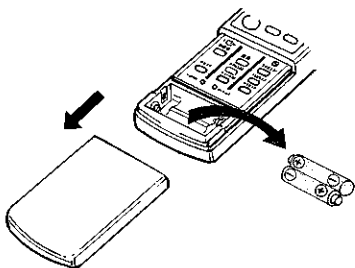

## 再度使い始めるとき

- 1 ワイドカテキンエアフィルターを掃除して、取付ける。

■「運転前の準備」（4ページ）の要領で準備してください。

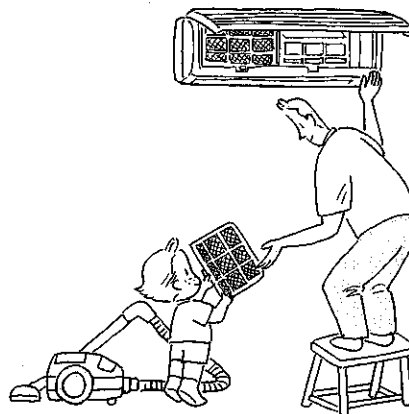

- 2 室内外機の吹出口・吸込口がふさがれていないことを確認する。

- 3 アース線がはずれていないことを確認する。室内機側に取付けてある場合があります。

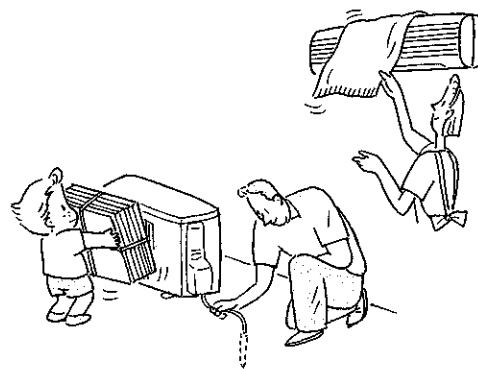



# もう一度お確かめください

<p>こんなとき</p>	<p>お確かめください。</p>
<p>動かない。</p> 	<ul style="list-style-type: none"> <li>■ブレーカーまたはヒューズが切れていませんか。</li> <li>■入タイマーの設定になっていませんか。(9ページ)</li> </ul>
<p>よく冷えない、暖まらない。</p> 	<ul style="list-style-type: none"> <li>■温度の調節が適切になっていますか。(6ページ)</li> <li>■ワイドカテキンエアフィルター・静電式集じんフィルターが汚れていませんか。(12～13ページ)</li> <li>■室内外機の吹出口・吸込口をふさいでいませんか。</li> <li>■窓やドアが開いたままになっていませんか。</li> </ul>
<p>リモコンの表示がでない、表示がうすい。リモコンを受信しない。</p> 	<ul style="list-style-type: none"> <li>■乾電池が消耗していませんか。(5ページ)</li> <li>■乾電池の取付けが(+)(-)逆になっていませんか。(4ページ)</li> <li>■テレビやビデオのリモコンが押されたままになっているとリモコンを受信しないことがあります。</li> </ul>
<p>室内機の運転モニターランプ(右)が早い点滅する。</p> 	<ul style="list-style-type: none"> <li>■電源プラグをコンセントから抜き、点滅が無くなったことを確認してから再度コンセントに電源プラグを差込んでください。</li> <li>リモコン乾電池を新品に交換してください。(乾電池が消耗しているときに発生します。)</li> </ul>
<p>停電があったとき。</p> 	<ul style="list-style-type: none"> <li>■エアコンは停止したままです。</li> <li>通電後にあらためて、リモコンの  を押してください。</li> </ul>

以上のことをお調べになって、それでも不具合があるときは使用を中止し、「お買上げの販売店」(20～21ページ)にご相談ください。

運転モニターランプが点滅するときは運転を停止し、「お買上げ販売店」にご相談ください。  
以下のような場合には、運転を停止し、「お買上げ販売店」にご相談ください。

- 室内機から水が漏れるとき。
- 電波の弱い地域では、テレビ・ラジオなどにノイズが入る場合があります。その場合は増幅器などの取付けをおすすめします。
- 雷が鳴り出したら、早目に運転を止め、電源プラグを抜いてください。電気部品が損傷することがあります。

お手入れ・困ったときに  
もう一度お確かめください  
長期間ご使用にならないとき

お願い

# 設置・点検・移設

「安全のために必ず守ること」(22~23ページ)をご確認ください。

## 据付場所について

以下の場所への据付けはさけてください。

- 可燃性ガスの漏れるおそれのある所
- 高周波機器、無線機器などがある所
- 機械油が多い所
- 海浜地区など塩分が多い所
- 温泉地などや硫化ガスが発生する所
- 油の飛散る、油煙のたちこめる所
- 積雪により室外機がふさがれる所
- クレーン車、船舶など移動するものへの設置

※室内機からの排水は、水はけのよい所してください。  
※風通しが悪くショートサイクルが起きやすい所では、冷暖房能力および消費電力が10%程度悪化する場合があります。その場合吹出ダクト(別売部品)をお使いになると、冷暖房能力および消費電力の改善が図れます。

テレビ・ラジオのアンテナとエアコンは3m以上離してください。  
電波の弱い地域では前記の距離を離してもテレビ・ラジオなどにノイズが入る場合があります。その場合はノイズが入らなくなるまで離してください。

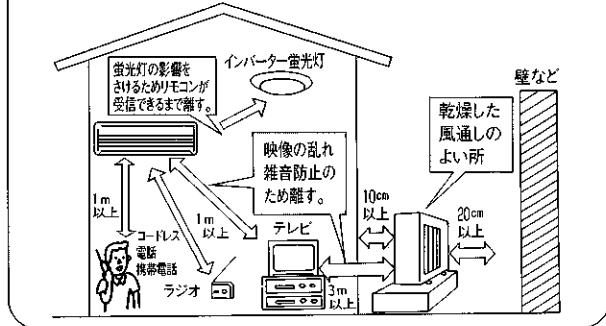

## 電気工事についての注意

- 電源は必ずエアコン専用回路にしてください。
- ブレーカー容量は必ず守ってください。  
100V用機種はAC100Vで200V用機種はAC200Vで使用してください。

## 運転音にも配慮を

- 据付けにあたってはエアコンの重量に十分に耐え、振動が増大しない場所を選んでください。
- 室外機の吹出口からの温風や運転音が隣家の迷惑にならない場所を選んでください。
- 室外機の吹出口近くには物を置かないでください。機能低下や運転音増大のもとになります。
- 使用中、異常音がある場合は、「お買上げの販売店」にご相談ください。

## 移設は専門業者へ依頼

- 増改築・引越しのためエアコンを取外したり、再据付けする場合は、専門の技術や工事が必要になります。

## 点検整備のおすすめ

- エアコンを数シーズン使用すると、内部が汚れて性能が低下することがあります。また、ゴミやほこりなどにより、においが発生したり、ドレンホースなどの排水経路のつまりにより室内機から水漏れすることがあります。通常のお手入れとは別に点検整備をおすすめします。点検整備及び費用は「お買上げの販売店」にご相談ください。

## エアコンの内部洗浄について

- 市販のエアコン洗浄剤を使用すると、ドレンホースなどの排水経路のつまりによる水漏れや電気品などの故障の原因となる可能性があります。また、ケガや感電などの危険がありますのでエアコン内部洗浄をご希望される場合は、お近くの「お買上げ販売店」・「修理前の相談や修理を依頼する場合のご相談窓口」にお申し付けください。

## 警告

- エアコンが冷えない、暖まらない場合は、冷媒の漏れが原因のひとつとして考えられますので、お買上げの販売店にご相談ください。  
冷媒の追加を伴う修理の場合は、修理の内容をサービスマンに確認してください。
- エアコンに使用される冷媒そのものは安全です。  
冷媒は通常漏れることはありませんが、万一、冷媒が室内に漏れ、ファンヒーター、ストーブ、コンロ等の火気に触れると有害な生成物が発生する原因となります。



サービスマンへ  
確認する

なお、ご不明な点があるときには「お買上げの販売店」にご相談ください。

# 仕様

## 冷房・暖房兼用セパレート形（インバーター）

仕様		形名	MSZ-VX50KS	
		-W(ホワイト)-C(ベージュ)		
電源		単相200V		
冷房	能力(kW)	5.0		
	中間能力(kW)	2.6		
	消費電力(W)	2190		
	中間消費電力(W)	630		
	運転電流(A)	11.9		
	室内側運転音(強)(dB)	43		
房	室外側運転音(dB)	47		
	面積の めやす(m <sup>2</sup> )	鉄筋アパート 南向洋室	34	
		木造南向和室	23	
暖房	能力(kW)	7.1		
	中間能力(kW)	3.6		
	消費電力(W)	2415		
	中間消費電力(W)	795		
	運転電流(A)	13.1		
	室内側運転音(強)(dB)	44		
房	室外側運転音(dB)	49		
	面積の めやす(m <sup>2</sup> )	鉄筋アパート 南向洋室	32	
		木造南向和室	26	
質量(kg)	室内機	9	室外機	49
外形寸法(mm)	室内機	高さ275×幅815×奥行186(191)		
	室外機	高さ600×幅800(+69)×奥行300		
付属品	静電式集じんフィルター(2枚) リモコン(1個)・リモコンホルダー(1個)・単4形アルカリ乾電池(2本)			

- この仕様値は、JIS規格(JISC9612)にもとづいた数値です。
- 仕様値は50Hz・60Hz共通です。
- リモコンで「停止」したときの消費電力は4.4ワットです。
- 運転音は反響音の少ない無響室で測定した数値です。実際に据付けた状態で測定すると周囲の音や反響を受け表示数値より大きくなるのが普通です。

お手入れ・困ったときに

仕様  
設置・点検・移設

# 保証とアフターサービス

## 保証書(別添付)

- 保証書は、必ず「お買上げ日・販売店名」などの記入をお確かめのうえ、販売店からお受け取りください。
- 内容をよくお読みのあと、大切に保管してください。

保証期間…お買上げ日から1年間。  
(ただし、冷媒回路については5年間です。)

## 補修用性能部品の保有期間は

- 当社は、このルームエアコンの補修用性能部品を製造打切り後9年保有しています。
- 補修用性能部品とは、その製品の機能を維持するために必要な部品です。

## ご不明な点や修理に関するご相談は

- 「お買上げの販売店」にご相談ください。

## 修理を依頼されるときは

『故障かな?と思ったら』(14~15ページ)『もう一度お確かめください』(17ページ)に従ってお調べください。なお、不具合があるときは、必ず電源プラグを抜いてから、「お買上げの販売店」にご連絡ください。

- 保証期間中は  
修理に際しては、保証書をご提示ください。  
保証書の規定に従って販売店が修理させていただきます。
- 保証期間がすぎているときは  
修理すれば使用できる場合には、ご希望により修理させていただきます。  
修理料金は技術料+部品代+(出張料)などで構成されています。

■ご連絡いただきたい内容

- 1.品名 ルームエアコン
- 2.形名
- 3.お買上げ年・月・日
- 4.故障内容  
できるだけ具体的に
- 5.ご住所・お名前・電話番号・付近の目印なども

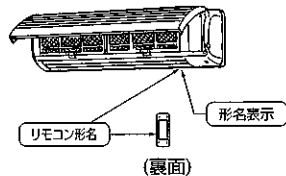

## 廃棄時にご注意願います

家電リサイクル法では、お客さまが使用済みのルームエアコンを廃棄させる場合は、収集・運搬料金と再商品化等料金(リサイクル料金)をお支払いいただき、対象品を販売店や市町村に適正に引き渡すことが求められます。

つきのような場合は運転を停止し、「お買上げの販売店」にご相談ください

- 誤って異物や水をかけてしまった。
- ブレーカーがたびたび「切」になる。
- ゆるいコンセントを使用してコードが過熱したとき。
- コードの破れがあるとき。

ご不明な点や修理に関するご相談  
まずは、お買上げの販売店へ

転居などでお買上げの販売店へ  
ご依頼できない場合

修理前の相談や修理を依頼する場合  
のご相談窓口 365日  
24時間

## 北海道地区

札幌 (011) 890-7520 札幌市厚別区大谷地東 2-1-18	苫小牧 (0144) 55-1114 苫小牧市明野新町 2-1-18
旭川 (0166) 26-5580 旭川市曙1条 8-1-4	小樽 (0134) 33-3380 小樽市緑 2-28-22
北見 (0157) 25-7045 北見市柏陽町 577-60	函館 (0138) 49-0345 函館市西栢根町 589-57
釧路 (0154) 24-1355 釧路市藁多町 2-25	
帯広 (0155) 35-3111 帯広市西15条南 14-1-17	

## 東北地区

青森 (017) 773-8381 青森市大字野木字野尻 37-184	秋田 (018) 865-4471 秋田市八橋三和町 19-36
弘前 (0172) 32-6535 弘前市大字青山 4-20-3	横手 (0182) 32-1785 横手市卸町 3-2
八戸 (0178) 28-8544 八戸市大字長苗代字下島子谷地6-8	大館 (0186) 42-2781 大館市餅田 2-5-44
むつ (0175) 22-3277 むつ市横迎町 2-11-7	山形 (023) 624-0018 山形市大野目 2-1-21
盛岡 (019) 637-7454 盛岡市羽場13地割 30-11	酒田 (0234) 35-8230 酒田市上安町 1-11-11
水沢 (0197) 25-4511 水沢市卸町 2-3	鶴岡 (0235) 24-6161 鶴岡市上畑町 5-4
釜石 (0193) 23-4611 釜石市定内町 3-10-1	米沢 (0238) 37-5554 米沢市中田町 742-8
仙台 (022) 238-1773 仙台市若林区大和町2-18-23	福島 (024) 534-7123 福島市御山字田中 58
気仙沼 (0226) 23-8485 気仙沼市田中前 2-9-2	郡山 (024) 959-6543 郡山市喜久田町卸 1-76-1
石巻 (0225) 95-9111 石巻市門崎字四番谷地 16-268	会津 (0242) 27-4426 会津若松市天臺寺町 3-7
古川 (0229) 24-3595 古川市米袋字大釜 25-1	原町 (0244) 24-2842 原町市桜井町 1-173
	いわき (0246) 26-1822 いわき市内郷御台境町鏡巻 75-8

K02B

## 首都圏地区

東京都・神奈川県・千葉県  
茨城県・埼玉県・栃木県・群馬県

フロントセンター東京

電話 (03) 3424-1111

FAX (03) 3424-1115

東京都世田谷区池尻 3-10-3

## 中国・四国地区

広島県・山口県・島根県・鳥取県・岡山県  
香川県・徳島県・高知県・愛媛県

中・四国CSセンター

電話 (082) 890-6365

FAX (082) 890-6367

広島市南区大洲 4-3-26

## 甲信越地区

新潟 (025) 274-9165

新潟市竹尾卸新町 752-9

長岡 (0258) 23-3323

長岡市南陽 1-1118-1

上越 (0255) 24-1160

上越市春日山町 3-6-3

長野 (026) 221-3232

長野市福葉 904

松本 (0263) 27-2461

松本市芳川野溝 531

飯田 (0265) 52-5396

飯田市上郷別府 3367-1

山梨 (0552) 22-2711

甲府市下飯田 1-4-11

## 九州地区

福岡 (092) 412-5333

福岡市博多区東那珂 3-1-21

北九州 (093) 653-1231

北九州市八幡東区昭和 2-5-25

久留米 (0942) 45-2661

久留米市東合川新町 7-20

佐賀 (0952) 31-4189

佐賀市鍋島町大字八戸溝348-2

唐津 (0955) 72-1337

唐津市東城内 6-50

長崎 (095) 843-0622

長崎市大橋町 23-4

佐世保 (0956) 30-7740

佐世保市木原町 155-1

熊本 (096) 380-0211

熊本市石原町 326-1

八代 (0965) 33-5173

八代市緑町 13-1

大分 (097) 558-8803

大分市向原西 1-8-1

宮崎 (0985) 56-4900

宮崎市大字赤江字飛江田150-1

延岡 (0982) 21-3540

延岡市惣瀬町 25-5

鹿児島 (099) 260-2421

鹿児島市御本町 7-17

沖縄 (098) 898-3333

宜野湾市大山 7-12-1

## 東海・北陸地区

愛知県・三重県

フロントセンター名古屋

電話 (052) 721-0131

FAX (052) 721-7268

名古屋市中区矢田南5-1-14

沼津 (0559) 22-7111

沼津市若葉町 20-1

静岡 (054) 284-0821

静岡市中原 913

浜松 (053) 463-8455

浜松市上西町 62-5

岐阜 (058) 275-0909

岐阜市中野 3-24

中津川 (0573) 65-6646

中津川市駒場字町裏526-2

高山 (0577) 33-7410

高山市冬頭町 981-5

富山 (0766) 56-0121

射水郡小杉町青井谷 1-1-1

金沢 (076) 252-8133

金沢市小坂町西 97

福井 (0776) 22-6340

福井市問屋町 1-19

## 関西地区

大阪府・奈良県・和歌山県 (田辺・新宮を除く)

兵庫県 (阪神・淡路地区)・京都府 (畿北を除く)

フロントセンター関西

電話 (06) 6454-3901

FAX (06) 6454-3900

大阪市北区大淀中 1-4-13

滋賀 (077) 552-4058

栗東市安養寺 2-4-25

畿北 (0773) 23-5960

福知山市厚中町 61

姫路 (0792) 94-3383

姫路市手柄 98

豊岡 (0796) 24-6360

豊岡市中陰 376

田辺 (0739) 23-1109

田辺市稲成町字西沖代79-7

新宮 (0735) 22-2495

新宮市池田 3-1-31

## 新製品のお買上げや使いかた・ お手入れのご相談窓口

購入・買替えのご相談、取扱い方法のお問合わせは

三菱電機お客さま相談センター

365日  
24時間

〒154-0001 東京都世田谷区池尻 3-10-3

■全国どこからでもおかけいただけるフリーダイヤル

 0120-139-365 (通話料金無料)

いつもサンキュー 365日

■通常電話番号 (携帯電話対応) 03-3414-9655

■FAX 03-3413-4049

当社家電品についてのご意見やご要望は

地区お客さま相談室

(月～金曜日 9:00～17:00 祝祭日を除く)

北海道 (011) 893-1313 〒004-0041 札幌市厚別区大谷地東 2-1-11

東北 (022) 231-8282 〒983-0035 仙台市宮城野区日の出町 2-3-33

首都圏 (03) 3414-9722 〒154-0001 東京都世田谷区池尻 3-10-3

中部 (052) 972-7222 〒461-0005 名古屋市中区東桜 1-4-3

北陸 (076) 252-1356 〒920-0811 金沢市小坂町西 81

関西 (06) 6451-3611 〒531-0076 大阪市北区大淀中 1-4-13

中国 (082) 278-1322 〒733-0833 広島市西区商工センター 6-2-17

四国 (087) 879-1190 〒761-1705 香川県香川町大字川東下 717-1

九州 (092) 571-2211 〒816-0088 福岡市博多区板付 4-6-35

◎所在地、電話番号などについては変更になることがありますので、あらかじめご了承ください。



K02B

お手入れ・困ったときに







保証とアフターサービス

# 安全のために必ず守ること

誤取扱いを誤ったときに生じる危険とその程度を、次の表示で区分して説明しています。

 <b>警告</b>	誤った取扱いをしたときに、死亡や重傷などの重大な結果に結びつく可能性があるもの。
 <b>注意</b>	誤った取扱いをしたときに、傷害または家屋・家財などの損害に結びつくもの。

“図記号”の意味は右のとおりです。

 禁止	 めれ手禁止	 水ぬれ禁止
 指示を守る	 アース線接続	 電源プラグを抜く

## 警告

<p><b>お客さま自身で据付け・修理・移設はしない</b></p> <p>不備があると、火災・感電・室内機の落下によるケガ・水漏れの原因になります。</p>   <p>据付け・修理・移設禁止</p>	<p>異常時に(こげ臭いなど)は運転を停止して電源プラグを抜くか、ブレーカーを切る</p> <p>異常のまま運転を続けると火災・故障などの原因になります。</p>   <p>プラグを抜く</p>
<p><b>電源コードの中間接続・延長コードの使用・タコ足配線はしない</b></p> <p>接触不良・絶縁不良・許容電流オーバーなどにより、火災・感電の原因になります。</p>   <p>禁止</p>	<p><b>運転中に電源プラグの抜差しはしない</b></p> <p>スパークなどにより、火災の原因になります。</p>   <p>禁止</p>
<p><b>電源コードなどは傷つけたり、加工しない</b></p> <p>重いものを載せたり、加熱したり、加工したり、束ねたりすると破損して火災・感電の原因になります。</p>   <p>傷つけ禁止</p>	<p><b>電源プラグのほこりを取除き、しっかり差込む</b></p> <p>ほこりが付着したり、差込みに不備があると、火災・感電の原因になります。</p>   <p>ほこりを取る</p>
<p><b>吸込口・吹出口に指や棒などを入れない</b></p> <p>ファンが高速で回転しており、ケガの原因になります。</p>   <p>禁止</p>	<p><b>長時間直接お肌に冷風をあてない</b></p> <p>体調悪化や健康を損なう原因になります。</p>   <p>禁止</p>
<p>エアコンが冷えない・暖まらない場合は冷媒の漏れが原因のひとつと考えられますのでお買上げ販売店にご相談ください。冷媒の追加を伴う修理の場合は修理内容をサービスマンに確認してください。</p>  <p>サービスマンに確認する</p>	<p>エアコンに使用されている冷媒そのものは安全です。冷媒は通常漏れることはありませんが、万一、冷媒が室内に漏れ、ファンヒーター、ストーブ、コンロ等火気に触れると有害な生成物が発生する原因になります。</p>  <p>サービスマンに確認する</p>

### 電源コードを引っばらない

電源プラグを持って抜く。電源コードの芯線の一部が断線して火災の原因になります。



禁止

### 掃除のときは運転を停止し、電源プラグを抜くか、ブレーカーを切る

運転中はファンが高速で回転しており、ケガの原因になります。

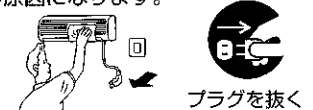

### ぬれた手でスイッチを操作しない

感電の原因になります。



### エアコンを水洗いしたり、水の入った容器を載せたりしない

室内機内部に水が浸入して絶縁不良になり、感電・発火の原因になります。

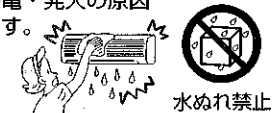

### 室内外機の下に他の電気製品や家財などを置かない

水滴が滴下する場合があります、汚損や故障の原因になることがあります。



### パネルの着脱のときは、不安定な台に乗らない

落下・転倒し、ケガの原因になります。





### ワイドカテキンエアフィルターなどをはずしたときは、室内機の金属部にさわらない

ケガの原因になります。

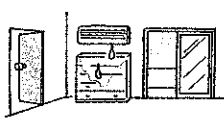

# ⚠️ 注意

<p>精密機器・食品・動植物・美術品の保存などに使用しない 品質低下または動植物への害の原因になります。</p>  <p>使用禁止</p>	<p>窓や戸の開けっぱなしなど、高湿（80%以上）で長時間運転はしない 室内機に露がつき、滴下して家財などをぬらし、汚損の原因になります。</p>  <p>運転禁止</p>
<p>直接風があたる所に動植物を置かない 動植物に悪影響をおよぼす原因になります。</p>  <p>設置禁止</p>	<p>室外機の上に乗ったり、物を載せたりしない 落下・転倒によるケガの原因になります。</p>  <p>禁止</p>
<p>殺虫剤・可燃性スプレーなどを吹きつけない 火災・変形の原因になります。</p>  <p>使用禁止</p>	<p>据付台などが傷んだ状態で放置しない 室外機が落下・転倒し、ケガの原因になります。</p>  <p>放置禁止</p>
<p>直接風のある所に燃焼器具を置かない 不完全燃焼の原因になります。</p>  <p>設置禁止</p>	<p>室外機の吸込口やアルミフィンにさわらない ケガの原因になります。</p>  <p>禁止</p>
<p>燃焼器具と一緒に使うときは、こまめに換気する 酸素不足の原因になります。</p>  <p>換気</p>	<p>乾電池を充電・分解したり、火の中に投入しない 液漏れ・破裂・発火の原因になります。</p>  <p>禁止</p>
<p>長期間使用しないときは電源プラグを抜くか、ブレーカーを切る ほこりがたまって、火災の原因になります。</p>  <p>プラグを抜く</p>	<p>乾電池の交換は2個とも新しい同種のものにする 古い乾電池を混ぜて使用すると発熱・液漏れ・破裂の原因になります。</p>  <p>同種のものに</p>

# 据付時のご注意

## ⚠️ 警告

据付けは、「お買上げの販売店」または専門業者にご相談ください

## ⚠️ 注意

可燃性ガスの漏れるおそれのある場所には据付けない

万一ガスが漏れて、室外機の周囲にたまると、爆発の原因になります。

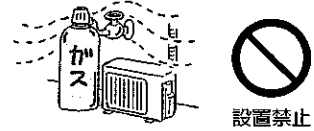

アース工事を行う

アース線は、ガス管・水道管・避雷針・電話のアース線に接続しない。  
アース工事に不備があると、感電の原因になります。

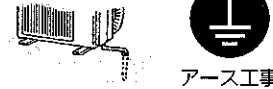

据付場所（水気のある場所など）によっては、漏電遮断器を取付ける

漏電遮断器が取付けられていないと、感電の原因になります。

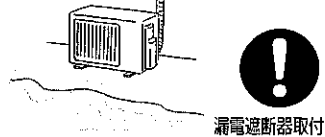

ドレン水を確実に排水できるようにする

排水経路に不備があると、室内外機から水が滴下して家財などをぬらし、汚損の原因になります。

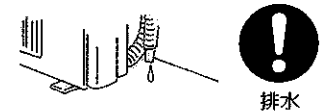

異常や不具合が発生したときは  
ただちに運転停止し  
「お買上げの販売店」にご相談ください。（20～21ページ）

お使いになる前に

安全のために必ず守ること

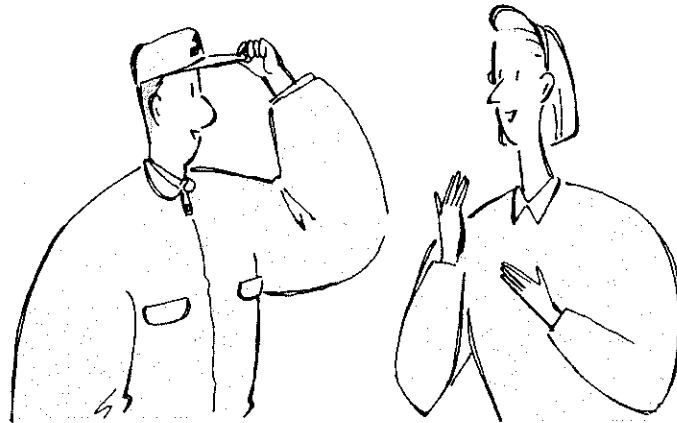

<b>愛情点検</b> 	<b>●長年ご使用のエアコンは点検を!</b>		<b>●ルームエアコンの補修用性能部品の保有期間は製造打ち切り後9年です。</b>	
	<p>ご使用の際このようなことはありませんか</p> <ul style="list-style-type: none"> <li>●電源コード、プラグが異常に熱い。こげくさい臭いがする。</li> <li>●運転音が異常に大きくなる。</li> <li>●室内機から水が漏れる。</li> <li>●漏電遮断器がひんぱんに落ちる。</li> <li>●その他の異常や故障がある。</li> </ul>	▶	<b>ご使用中止</b>	<p>故障や事故防止のため、スイッチを切り、コンセントから電源プラグをはずして必ず販売店に点検・修理をご相談ください。</p>

お買上げ販売店名	電話
お買上げ(据付)日	年                      月                      日