

# MITSUBISHI

冷房・暖房兼用セパレート形（インバーター）

## 三菱ルームエアコン

形名	MSZ-VX22J-	W(ホワイト) C(ベージュ)
	MSZ-VX25J-	W(ホワイト) C(ベージュ)
	MSZ-VX28J-	W(ホワイト) C(ベージュ)
	MSZ-VX28JS-	W(ホワイト) C(ベージュ)



霧峰



### 取扱説明書

#### お使いになる前に

安全のために必ず守ること	22
各部のなまえとはたらき	2
運転前の準備	4
応急運転	5

#### お好み運転

通常の運転（冷房・除湿・暖房）をしたい	6
除湿をしたい	7
風速・風向の調節をしたい	8
エアコンの内部をきれいに保ちたい	9
タイマー運転を使いたい	10
ブレーカーが切れるとき	11

#### お手入れ・困ったときに

フィルター（別売）と丸洗いパネルの取外し、取付け	12
エアコンの外観を掃除したいとき	13
エアコンの内部（吹出口）を掃除したいとき	14
故障かな？と思ったら	16
もう一度お確かめください	18
設置・点検・移設	19
保証とアフターサービス	20
長期間ご使用にならないとき	20
仕様	24

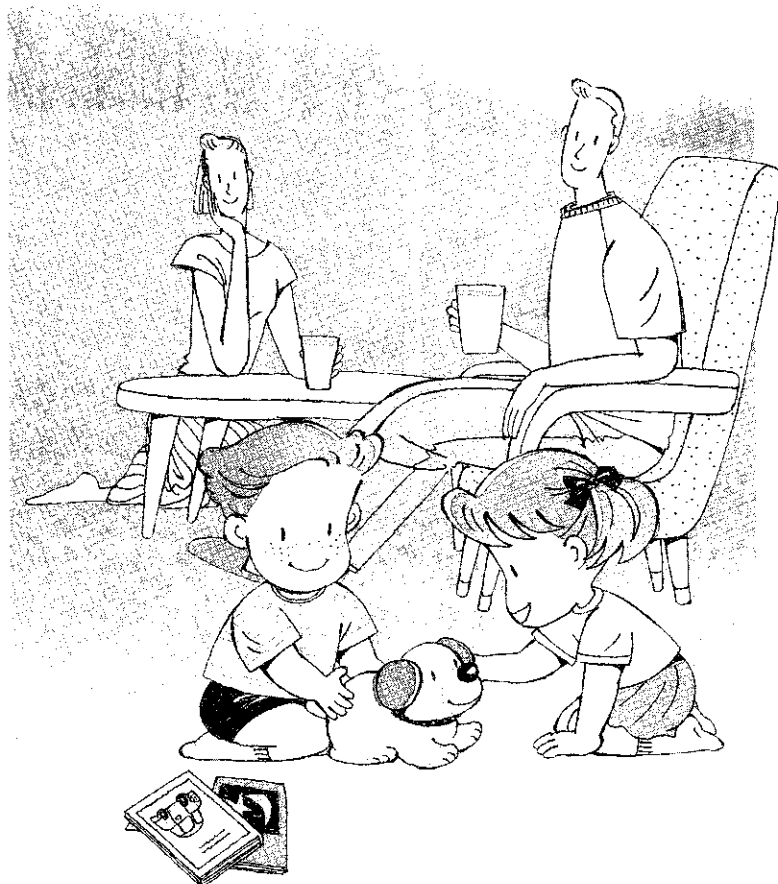

省エネで 守る環境 豊かな暮らし

このたびは三菱ルームエアコンをお買い求めいただきまして、まことにありがとうございます。

- ご使用前に、正しく安全にお使いいただくため、この取扱説明書を必ずお読みください。そのあと大切に保管し、必要なときお読みください。
- 保証書は必ず「お買上げ日・販売店名」などの記入を確かめて、販売店からお受け取りください。
- お客さまご自身では掘付けしないでください。（安全や機能の確保ができません。）

# 各部のなまえとはたらき

## 室内機

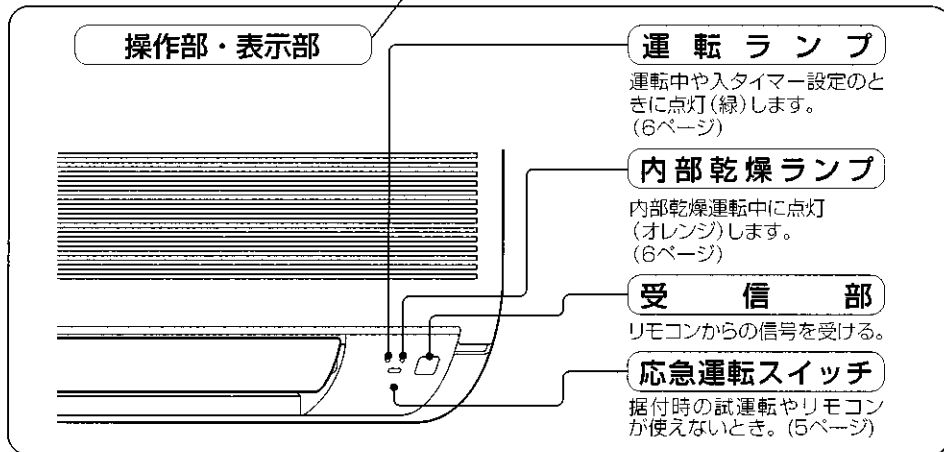
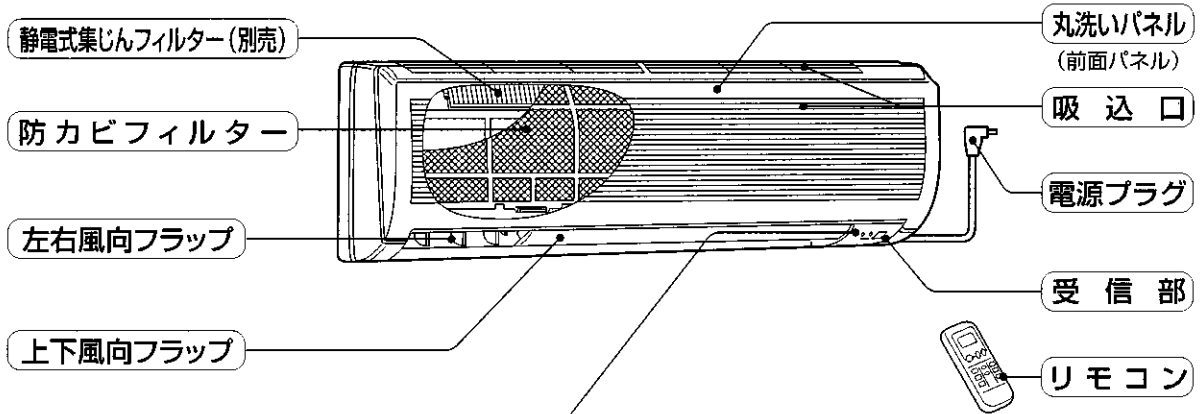

## 室外機

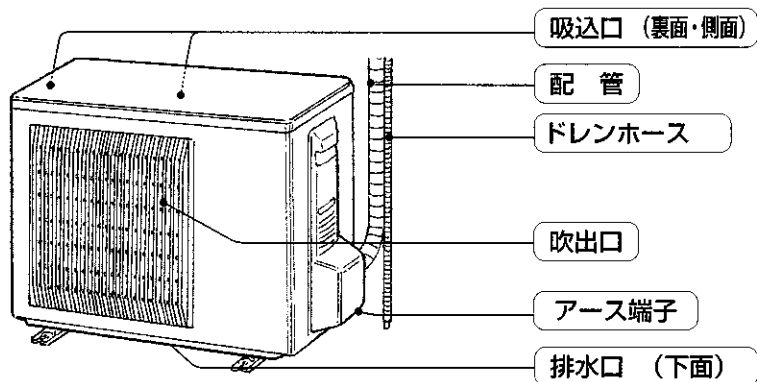

# リモコン

お使いになる前に

各部のなまえとはたらき

## 送信部

信号を送る。

## 運転表示部

(説明のために表示すべてを点灯させています。)

## 入 / 切ボタン

押すと運転。  
もう一度押すと停止。  
(6ページ)

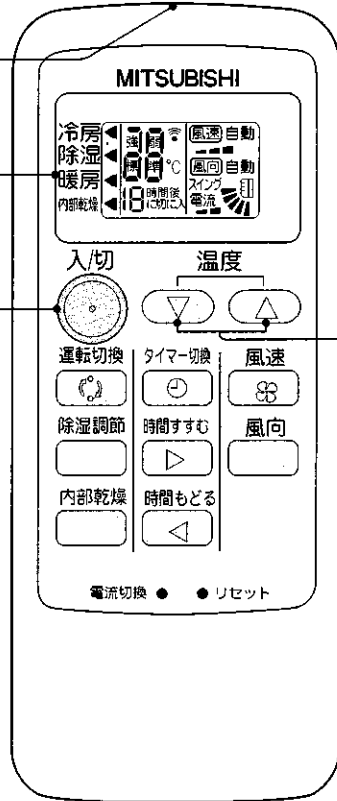

## 温度ボタン

温度の調節をするとき。  
(6ページ)

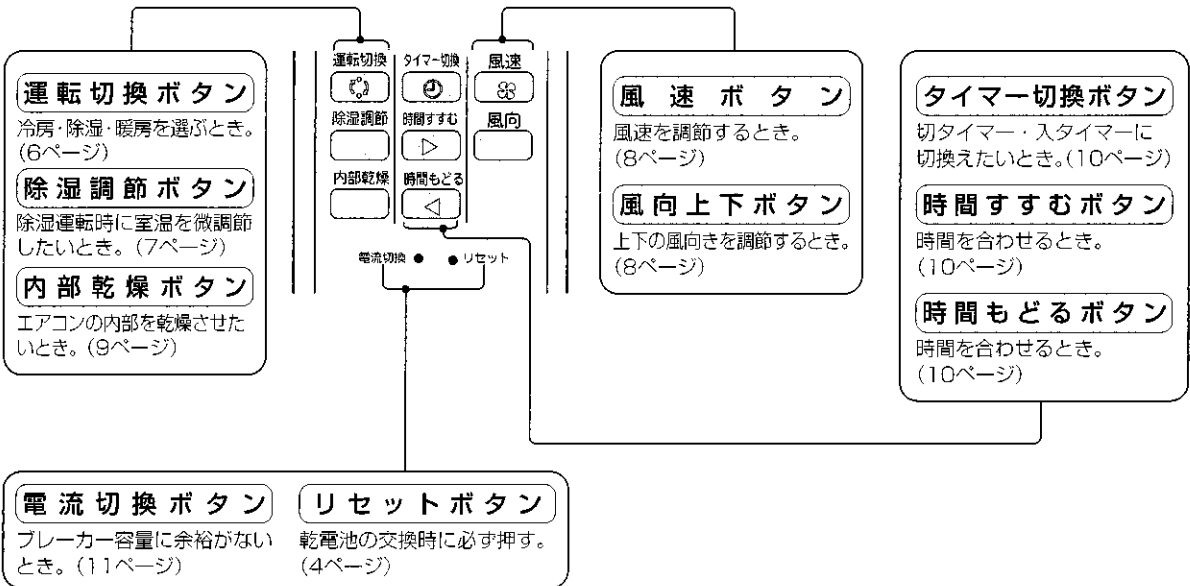

# 運転前の準備

ルームエアコンの据付けは販売店におまかせください。

## 室内機

▶ 電源プラグをコンセントに差込み、ブレーカーを「入」にする。

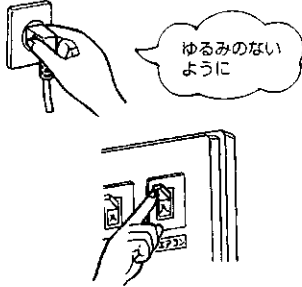

## リモコン

▶ 1 裏ボタンを引き抜き、乾電池を入れて裏ボタンを取付ける。

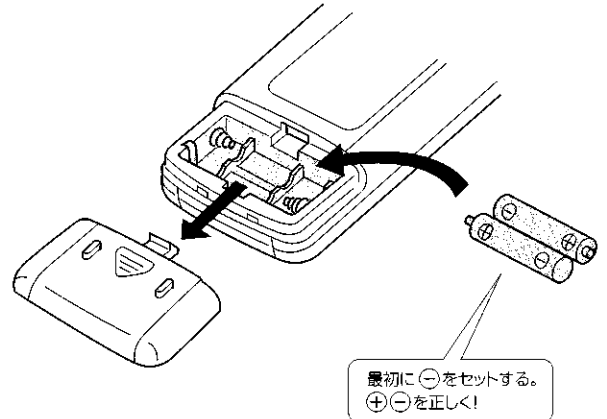

▶ 2 リセットボタンを押す。

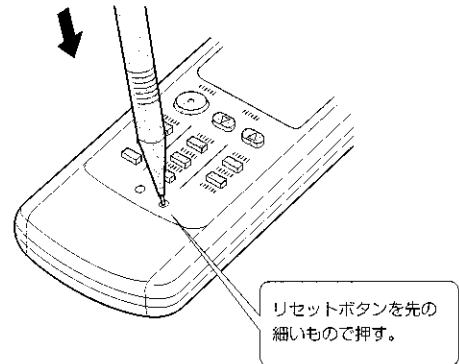

### 重要事項

● リセットボタンを押さないと、正しく作動しないことがあります。  
● リセットボタンを強く押しすぎないように注意してください。

# 応急運転

## リモコンが使えないとき

お使いになる前に

応急運転  
運転前の準備

リモコンの乾電池が消耗したり、リモコンが故障したときには、室内機の応急運転スイッチを使って応急運転ができます。

応急運転を行う前に、いったん電源プラグを抜くか、ブレーカーを切り、約15秒後に電源プラグやブレーカーを再度入れてください。



応急運転スイッチを押す。

1回押すごとに応急冷房→応急暖房→停止の順に変わります。

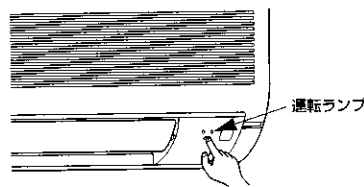

室内機の運転ランプの緑色と内部乾燥ランプのオレンジ色を用いて運転内容を表示します。

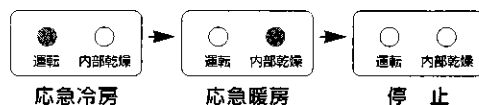

運転内容は下のようになります。ただし、最初の約30分間は温度調節がはたらかず連続運転になり風速は強になります。

運転内容	冷房	暖房
設定温度	24℃	24℃
風速	弱	弱
上下風向フラップ	自動	自動

●停止するときは



応急運転スイッチを「停止」にする。

## リモコンの取扱い

- 信号の届く範囲は室内機の正面に向けて直線距離で約6m以内です。
- ボタンを押すと室内機から“ピッ”という受信音がして、運転ランプが1回点滅します。音がしないときは操作をやり直してください。
- 運転中は“ピッ”、停止するときは“ピー”と音が鳴ります。
- リモコンを大切に扱ってください。落したり、投げたり、水などがかかると故障の原因になります。
- 表示部には液晶(材質:ガラス)を使用しており、落下による破損で表示が点灯しなくなる場合がありますので十分注意してください。

## 壁などに取付ける場合

- お部屋の照明を点灯させ、を押して、室内機から受信音が“ピッ”と鳴る位置にリモコン取付具を取付けてください。

## リモコンの取付け・取外しかた

**取付けかた** 取付具へ差込んでください。

**取外しかた** 上へ引抜いてください。

## 乾電池について

### 乾電池の交換目安

信号が届きにくくなったり、表示がうすくなったり、ボタン操作時に全点灯表示になって、冷房運転になったときは、2本とも新しい単4形アルカリ乾電池と交換してください。

- 乾電池の寿命は約1年間です。

マンガン乾電池を使用すると誤動作することがありますので使用しないでください。乾電池の底面に使用推奨期限(月一年)が明記されており、期限切れに近いものは乾電池寿命が短くなる可能性があります。

### △注意 乾電池取扱い

- 乾電池の溶液が皮膚や衣服に付着したときはきれいな水で洗い流し、また眼に入ったときはきれいな水で洗った後、ただちに医師の治療を受けてください。

お願い

- 液漏れによる故障をさけるために長期間で使用にならないときは乾電池を全部取出してください。
- 充電式乾電池は使用しないでください。

# 通常の運転(冷房・除湿・暖房)をしたい

運転内容を選び、温度を調節できます。

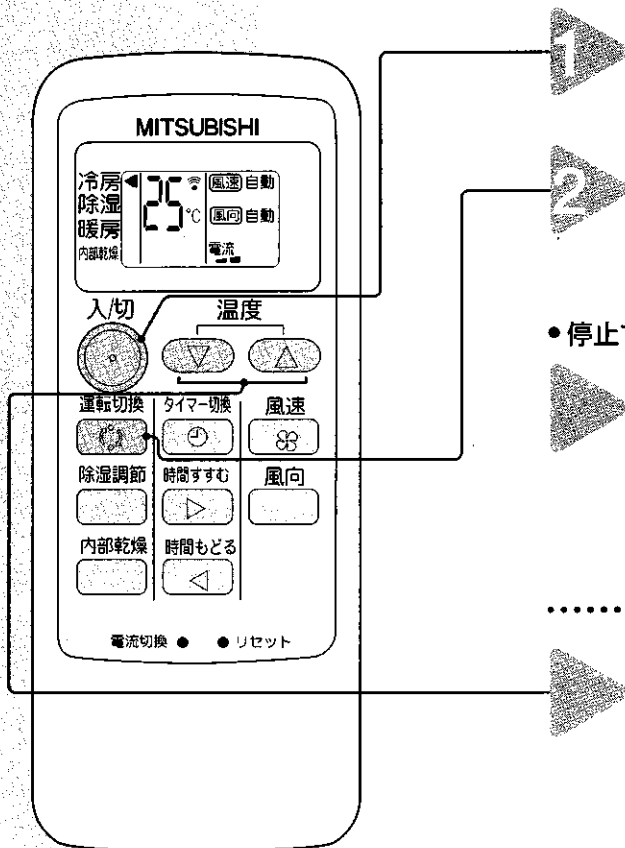

1 入切  
 を押す。

2 運転切換  
 を押して、運転の内容を選ぶ。

1回押すごとに冷房→除湿→暖房の順に運転内容が変わります。

3 停止するとき  
 入切  
 を押す。

1度セットすると、次からは を押すだけで、同じ内容の運転ができます。

## 温度を変えたいときは

● 温度を下げたいときは を押す。

1回押すごとに1℃ずつ下がります。

● 温度を上げたいときは を押す。

1回押すごとに1℃ずつ上がります。

リモコンの設定温度範囲は16℃～31℃です。

温度のおすすめ範囲	冷房	26℃～28℃
	暖房	22℃～24℃

## 室内機の表示内容

運転ランプ(緑)と内部乾燥ランプ(オレンジ)の表示について

表示	状態
● 運転 ○ 内部乾燥	運転中や入・切タイマーセット中であることを示します。
○ 運転 ● 内部乾燥	内部乾燥運転中であることを示します。

● 点灯 ○ 消灯

## 冷え、暖まりが悪い

冷房・暖房で風速を静で運転している場合、冷えや暖まりが悪いことがあります。このような場合は風速を弱または強に変更してください。

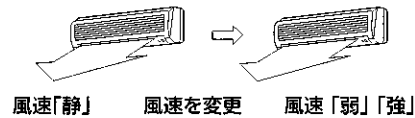

## 室外機から水が滴れる、白煙が出る

気温が低く湿度が高いときに暖房運転を行うと、室外機に霜が付き暖房能力が低下します。このようなときは、自動的に霜取り運転が始まり、暖房がいったん止まります。このとき、霜取りにより解けた水が室外機の下に流れ出したり、湯気が白煙のように見えることがありますが異常ではありません。

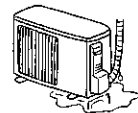

# 除湿をしたい

お部屋の温度が下がるのを抑えながら、湿気を取除く運転をします。

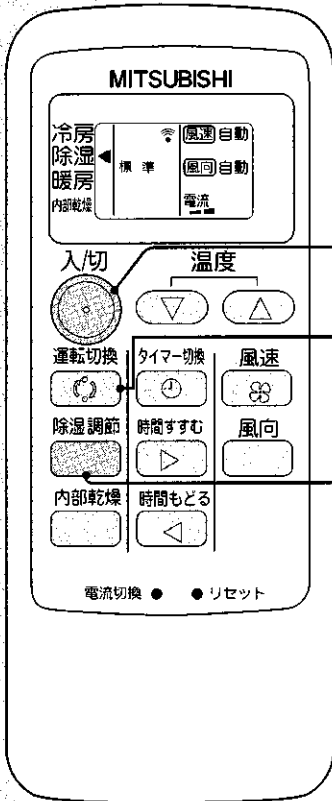

1 **入切** を押す。

2 **運転切換** を押して、除湿を選ぶ。

1回押すごとに冷房→除湿→暖房の順に運転内容が変わります。  
お好みに合わせて風速を調整してください。(8ページ)

3 **除湿調節** を押す。

除湿をしているときにお使いください。

1回押すごとに標準→強→弱の順に変わります。

3モード 除湿	運 転 内 容	設定温度の目安
除湿 標準	お部屋の温度が下がるのを抑えながら、湿気を取除く運転をします。	室温より2℃低い温度になります。
除湿 強	除湿能力を強めた運転をします。室温はやや下がります。	室温より3℃低い温度になります。
除湿 弱	除湿能力を弱めた運転をします。	室温より1℃低い温度になります。

• 停止するときは

4 **入切** を押す。

- 除湿運転のとき
  - 温度調節(温度設定)はできません。
  - 室温をやや下げる運転をしています。
  - リモコンの設定温度は消えます。

## 知っとく情報

### 3モード除湿の使いかた

肌寒さを感じる時は除湿弱に、むし暑く感じる時は除湿強でお使いになることをおすすめします。

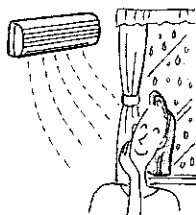

■ 除湿運転を開始すると室温を正しく検知するため送風運転を約3分間行い、室外機の運転を開始します。その間風速は変更しません。

お好み運転

除湿をしたい  
通常の運転(冷房・除湿・暖房)をしたい

# 風速・風向の調節をしたい

風速や風向をお好みに調節して、心地よい風を感じてください。

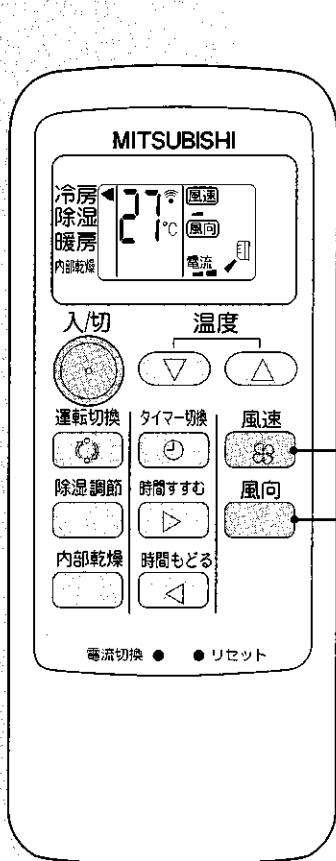
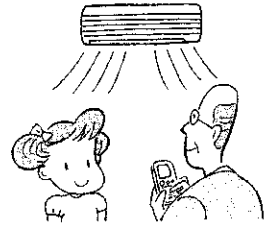

## 風速を変えるときは

風速 を押す。

1回押すごとに自動 → 静 → 弱 → 強の順に変わります。

風速静は室内外機の運転を低く抑えます。(通常よりも能力が低くなります。)

風速自動は設定温度と室温の差が大きいと風速を強め、差が小さくなると徐々に風速を弱め、静かな運転になります。

## 上下の風向を変えるときは

風向 を押す。

1回押すごとに自動 → (1) → (2) → (3) → (4) → (5) の順に変わります。

上下スイングは連続的に動きません。(風を直接からだに当てすぎないように断続的に動作します。)

## 左右の風向を変えるときは

手動により左右風向フラップを動かしてください。

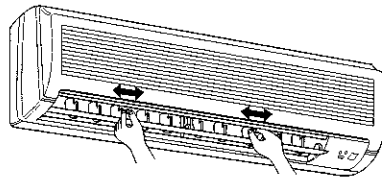

調整は運転を始める前に行ってください。

運転中は上下風向フラップが自動で動くため、手をはさまれることがあります。

## 風速・風向の調節方法

	自動 (風速自動)	マニュアル (風向)	スイング (風向)
冷房	自動的に水平吹きになります。スイングはしません。 水平吹き	約30分~1時間後 水平吹き 運転開始から約1時間経つと、フラップが自動的に水平吹きになります。元の風向に戻したいときはもう一度リモコンで風向ボタンを操作してください。 冷房・除湿では風向は真下には向きません。	(1)~(4)の風向の間を間欠的にスイングします。 (1)と(4)の風向でしばらくフラップが止まります。止まる時間は吹出す風の温度により変化します。
除湿	風向をスイングさせたいときは、風向リモコンでスイングを選んでください。		
暖房	暖房運転開始時 風が暖かくなると 水平吹き → 下吹き 運転開始時はフラップは水平吹きて、吹出す風が暖かくなった後、(4)の角度になります。 運転開始後は、吹出す風が暖かくなるに従って徐々に風が強くなり設定風速になります。	暖房運転開始時 風が暖かくなると 水平吹き → 設定風向 運転開始時はフラップは水平吹きて、吹出す風が暖かくなった後、設定風向になります。 運転開始後は、吹出す風が暖かくなるに従って徐々に風が強くなり設定風速になります。	(3)~(5)の風向の間を間欠的にスイングします。 (3)と(5)の風向でしばらくフラップが止まります。

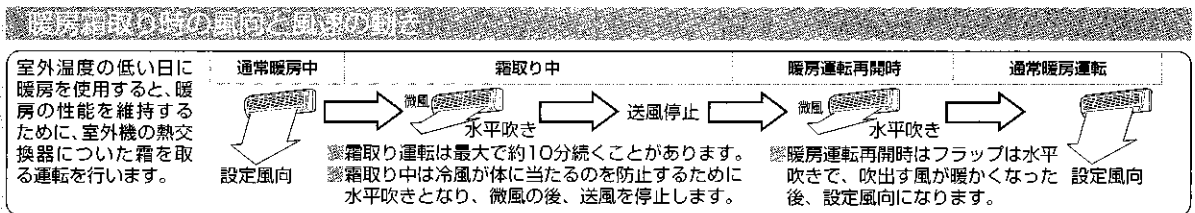



# エアコンの内部をきれいに保ちたい

エアコンの内部が湿っているとカビが成長しやすくなります。冷房や除湿でエアコンの内部が湿った後に内部乾燥をすることで、エアコン内部でのカビの成長を抑制します。

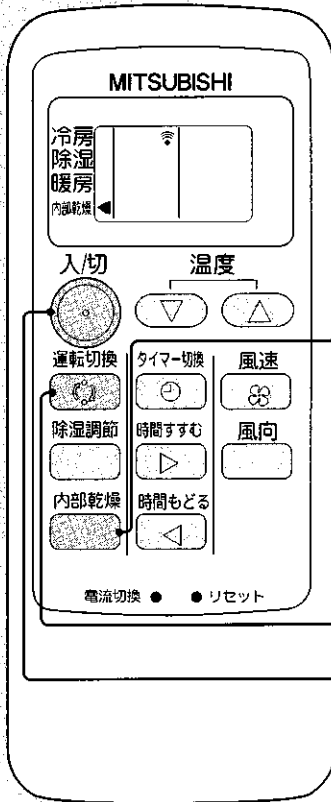
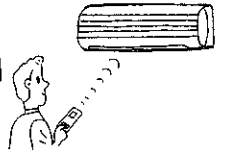

内部乾燥 を押す。

一度設定すると解除するまで有効です。運転開始後でも、停止中でも設定可能です。エアコンを停止しないと内部乾燥運転は始まりません。

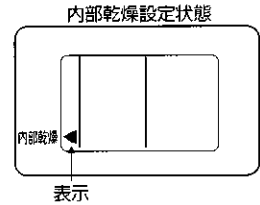

運転切換 を押して、冷房または除湿を選ぶ。

内部乾燥運転が行われるためには冷房時は約3分間、除湿時は約6分間以上の運転が必要です。

入切 を押す。

運転停止後、内部乾燥ランプ（オレンジ）が点灯し、上下風向フラップが水平吹きになり約3分後内部乾燥が始まります。

●解除するときは

内部乾燥 を押す。

入切 を押しても内部乾燥運転は解除されません。

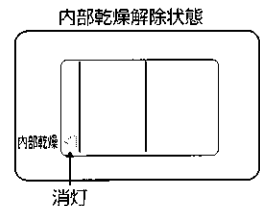

お好み運転

エアコンの内部をきれいに保ちたい  
風速・風向の調節をしたい

## 内部乾燥の仕組み

内部乾燥運転は冷房・除湿など（暖房を除く）の運転停止後に上吹き気流で送風と弱い暖房運転を行い、エアコン内部を乾燥させ、カビの発生を抑制します。



＜運転内容＞

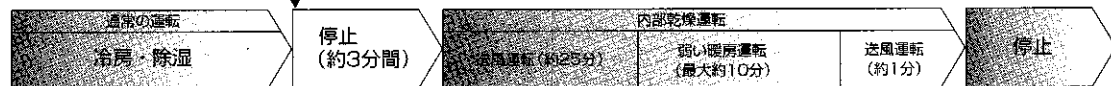

内部乾燥運転が行われるためには冷房時は約3分間、除湿時は約6分間以上の運転が必要です。 エアコン室内機の内部乾燥ランプ（オレンジ）が点灯します。停止中も上下風向フラップは水平吹きます。

内部乾燥運転は最大10分間の弱い暖房運転を行いますので、お部屋の温度が約2～3℃上昇することがあります。

室内機の金属部（熱交換器）がほこりで汚れていると、内部乾燥中に臭いが発生することがあります。このときはエアコンの内部のお掃除をおすすめします。（13～15ページ）

# タイマー運転を使いたい

おやすみ前や起きるときなどに合わせて、時間をセットすると便利です。



冷房・除湿・暖房を  
しているときにお使いください。

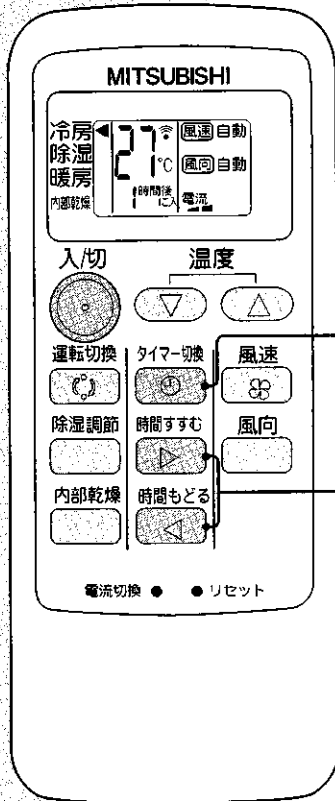



## 切タイマー

予約時間になると、運転を停止します。  
例えば、おやすみ前に。

## 入タイマー

予約時間になると、運転を開始します。  
例えば、帰宅したとき、起きるときに。  
※切タイマー・入タイマーは同時に設定できません。

1 運転中に <sup>タイマー切</sup>  を押して、  
切・入タイマーにセットする。  
1回押すごとに切タイマー→入タイマー→解除の順で変わります。  
タイマー設定時、室内機が“ピッ”と鳴ることを確認してください。

2 時間すすむ  時間もどる  で、タイマー時間を合わせる。

セットできる時間は1時間単位で12時間までです。  
室内機が“ピッ”と鳴ることを確認してください。

## ●解除するときは

タイマー切  を押して、タイマーを解除する。

※タイマー予約中及び、予約後に <sup>入切</sup>  を押すと、タイマー予約が取消され、すべての運転が止まります。  
※「入タイマー運転」設定時は室内機の運転ランプが点灯(緑)して、エアコンが停止状態となり、設定時間になると運転を開始します。

# ブレーカーが切れるとき

他の電気製品を同時に使い、ブレーカーが切れるときお使いください。

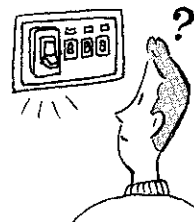

冷房・除湿・暖房を  
しているときにお使いください。

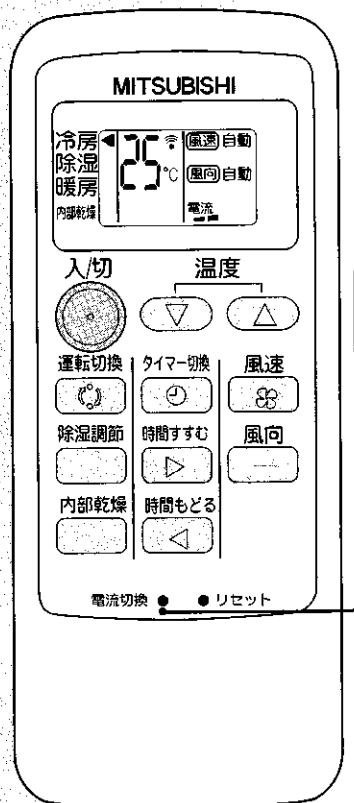

電流切換 **○** を押す。

1回押すごとに 電流● (通常) → 電流● (小) の順に変わります。

## 電流切換のはたらき

最大電流使用量 (最大運転電流) を 電流● (小) または 電流● (通常) に切換えます。

こんなときにお使いください。

- ・電気使用量をおさえたいとき → 電流● (小)
- ・ブレーカーがよく切れるとき → 電流● (小)

## 電流切換による最大運転電流値

	電流 <small>●</small> (小)	電流 <small>●</small> (通常)
MSZ-VX22J	約10アンペア	約15アンペア
MSZ-VX25J	約10アンペア	約15アンペア
MSZ-VX28J	約15アンペア	約20アンペア
MSZ-VX28JS	約7.5アンペア	約10アンペア

## おまけ

- 電流切換ボタンは先の細いもので押す。
- 電流切換ボタンを強く押しすぎないように注意してください。

お好み運転

ブレーカーが切れるとき  
タイマー運転を使いたい

# フィルター(別売)と丸洗いパネルの取外し、取付けかた

## お手入れの前に

電源プラグを抜くか、ブレーカーを切る

### 防カビフィルターの取外し(左右2枚)

- 1 両手で丸洗いパネルの左右下側を同時に引き、「カクッ」と止まる位置まで開ける。
- 2 防カビフィルターを引き、取外す。(左右2か所に付いています)

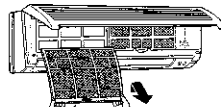

防カビフィルター

### 別売の静電式集じんフィルターの取外し(左右2枚)

- 1 防カビフィルターを取外す。
- 2 防カビフィルター(裏面)の取付部から両端の爪部に指を掛け、引っばるように静電式集じんフィルターを取外す。

静電式集じんフィルター(別売)

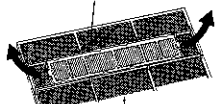

防カビフィルター(裏面)

付替用静電式集じんフィルターが室内機の丸洗いパネルを開けた右部にある説明シールの印刷色(13ページ)に近くなったり、目づまりの場合は付替用静電式集じんフィルターを取替えてください。枠はそのままお使いください。

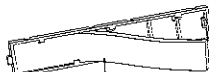

付替用静電式集じんフィルター

### 防カビフィルター、別売の静電式集じんフィルターの取付け

- 1 静電式集じんフィルターを防カビフィルターに押し込むように8カ所の爪部を掛ける。
- 2 防カビフィルターを取付ける。

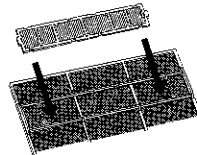

防カビフィルター

### 丸洗いパネルの取外し

両手で丸洗いパネルをつかみ、ほぼ水平の状態を手前に引くと容易に外れます。

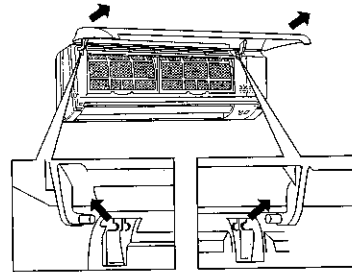

- 丸洗いパネルは無理に引いたり、落下させない。丸洗いパネル破損の原因になります。
- 丸洗いパネル着脱のときは、不安定な台に乗らない。転倒などによるケガの原因になります。

### 丸洗いパネルの取付け

両手で丸洗いパネルの両端を持ち、丸洗いパネルをほぼ水平にしたまま、ヒンジ部(下図)を室内機の最上部の溝に差込む。(左右ヒンジ部は「カチッ」と音がするまで差込む)

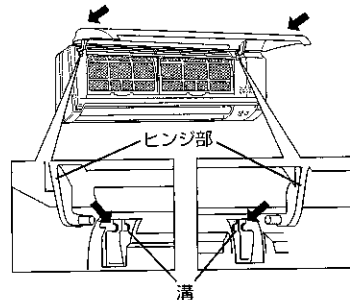

両手で丸洗いパネルの両端を持って閉じる。丸洗いパネルの両端と中央を押す。

# エアコンの外観を掃除したいとき

## お手入れの前に

万一電源プラグを抜き忘れても上下風向フラップを外すと自動的に運転が停止するようになっておりますが、安全のため、掃除のときに必ず運転を停止し、電源プラグを抜くか、ブレーカーを切ってください。

## 電源プラグの掃除

電源プラグのほこりを取除く。

## 室内機・リモコンの掃除

やわらかい布でからぶきする。

ガソリン・ベンジン・シンナー・磨き粉・洗剤・殺虫剤は製品をいためますので、使わない。

## 取外した丸洗いパネル

からぶきや水洗いは、やわらかい布で。

水洗いのあとは、やわらかい布で水分を拭きとって陰干しする。

汚れが目立つときには、布に中性洗剤をとかしたぬるま湯を含ませて拭く。

ガソリン・ベンジン・シンナー・磨き粉・洗剤・殺虫剤の使用、たわしやスポンジの硬い面などで洗わない。



長時間(約2時間以上)温水や水につけておかない。また、直射日光やストーブなどで乾燥させない。変形や変色の原因となります。

## 金属部(熱交換器)とその周辺のプラスチック部

専用のおそうじカンタンセット(別売)を掃除機に取付けるとすみずみまで掃除できます。

金属部(熱交換器)に直接素手で触れないでください。ケガの危険があります。(手袋などの着用をおすすめします。)

掃除のときは不安定な台に乗らない。転倒などによるケガの原因になります。

専用ブラシ以外のものを使用すると金属部(熱交換器)の破損の原因となりますので、ご使用をおやめください。

品名	専用おそうじカンタンセット(別売)
形名	MAC-093SS
希望小売価格(税別)	3,500円

全メーカー共通(特殊なもの除く)詳細は専用おそうじカンタンセットの取扱説明書をごらんください。

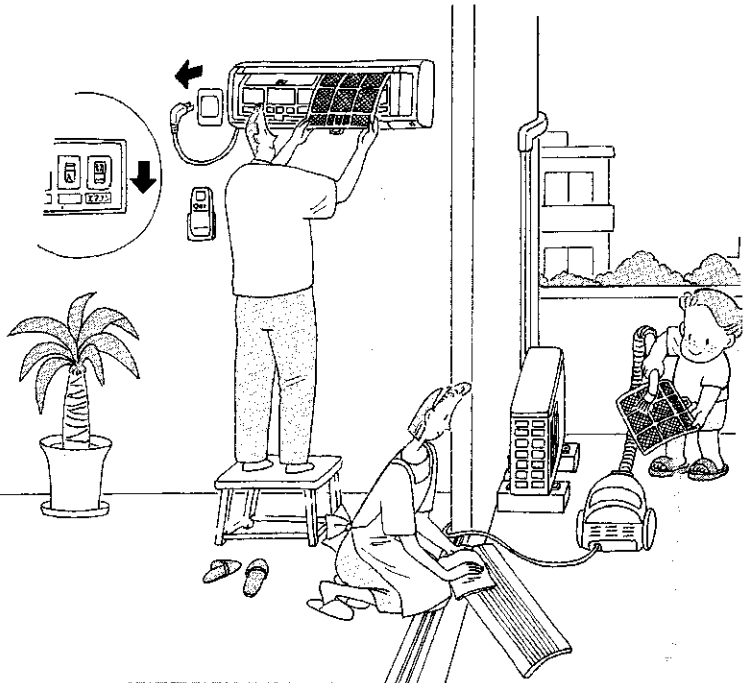

## 防カビフィルター(2週間に1度の目安)

防カビフィルターを水洗いやぬるま湯ですすぐ場合は別売の静電式集じんフィルターを取外してください。

防カビフィルターのほこりを掃除機で吸取るか、水洗いをし、日陰でよく乾かす。

汚れがひどいときは、中性洗剤をとかしたぬるま湯ですすぐ。

熱い湯(約50℃以上)で洗わない、変形することがあります。

直射日光や火にあてて乾かさない。

## 別売の静電式集じんフィルター(白色2枚)

使い捨てです。(約4カ月で交換)

交換目安の期限内でも室内機の丸洗いパネルを開けた右部にある説明シールの印刷色(黒茶色)に近くなったり、目づまりの場合はお早目に交換してください。

目づまりすると、能力低下や吹出口に露がつく原因になります。

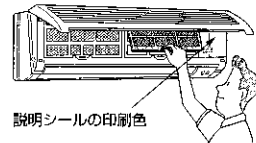

説明シールの印刷色

## 別売部品

お近くの三菱電機ストア取扱店でお求めください。

はじめに交換用静電式集じんフィルター(枠付)をお買いください。

品名	交換用静電式集じんフィルター(枠付) 2枚
形名	MAC-208FT
希望小売価格(税別)	1,000円

品名	付替用静電式集じんフィルター(枠なし) 2枚
形名	MAC-424TF
希望小売価格(税別)	800円

お手入れ・困ったときに

エアコンの外観を掃除したいとき  
フィルター(別売)と丸洗いパネルの取外し、取付け

# エアコンの内部(吹出口)を掃除したいとき

## お手入れの前に

万一電源プラグを抜き忘れても、上下風向フラップを取外すと自動的に運転が停止するようになっておりますが、安全のため、掃除のときは必ず運転を停止し、電源プラグを抜くか、ブレーカーを切ってください。

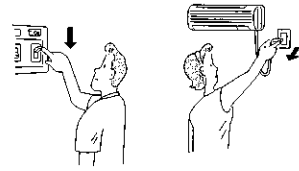

## 1. 上下風向フラップを下げる

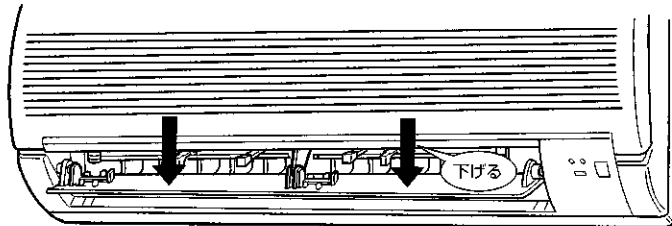

## 2. 上下風向フラップを取外す

上下風向フラップを①～③の順に取外す。

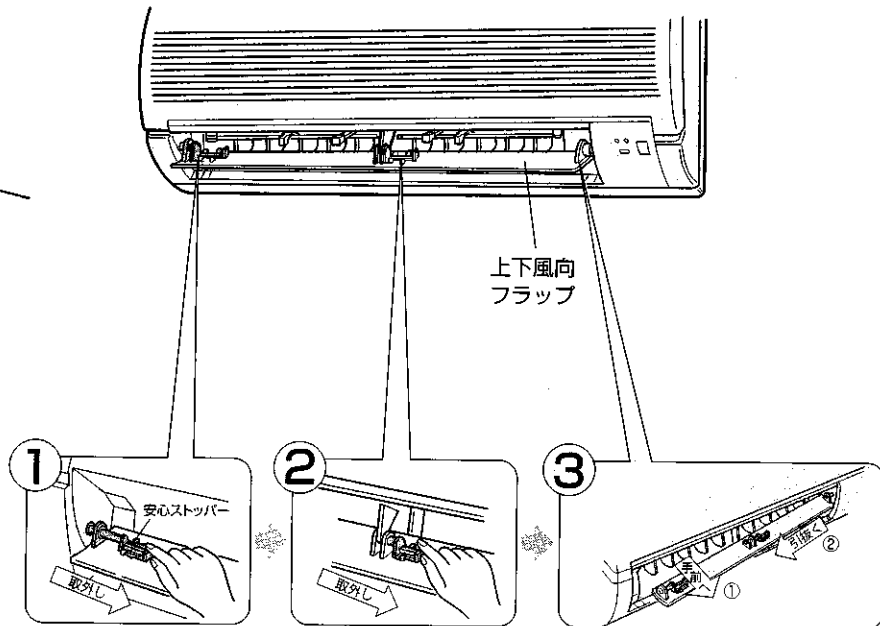
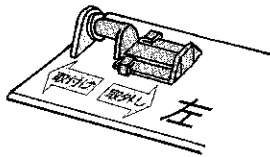

## 3. 左右風向フラップを開く

左右風向フラップの緑のつまみを持ち、少し下げて片側ずつ手前に引っぱる。

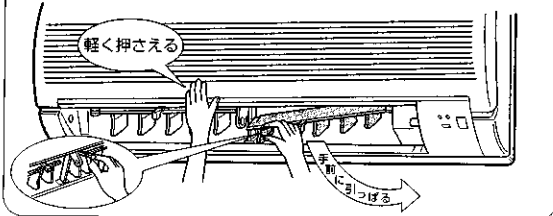

緑のつまみを持って、矢印の方向に開く。左右風向フラップは外れません。

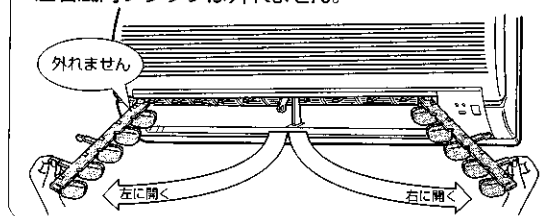

#### 4. エアコン内部の掃除（ファンが停止していることを確認してください）

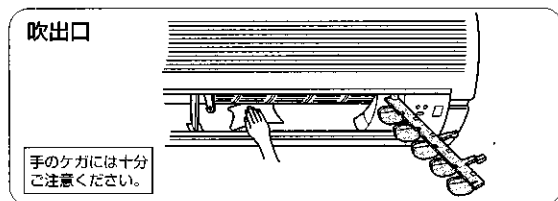

カビやほこりで汚れていたら、やわらかい布でからぶきや水ぶきをしてください。汚れが目立つときには布に中性洗剤をとかしたぬるま湯を含ませて拭いてください。

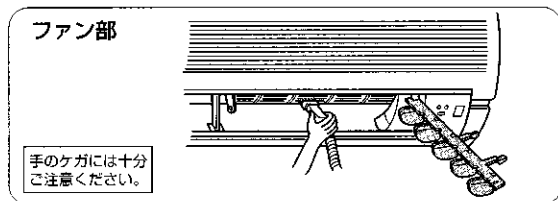

カビやほこりで汚れていたら、専用おそうじカンタンセット（別売）を掃除機に取付けて掃除するか、やわらかい布で掃除してください。

#### 5. 左右風向フラップを元に戻す（左右同じ操作を行ってください）

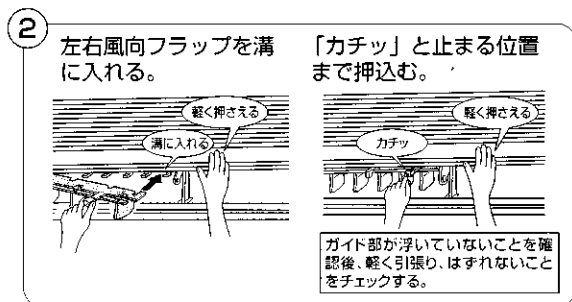
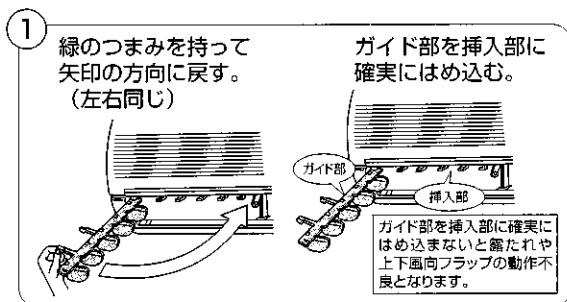

#### 6. 上下風向フラップを取付ける

各安心ストッパーが「カチッ」と音がするまで戻してください。

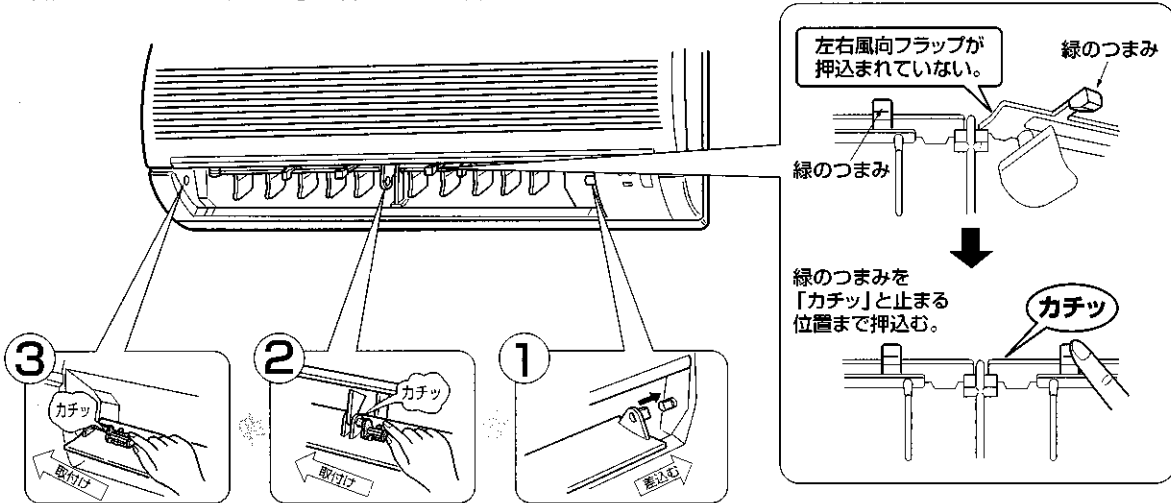

お手入れの後に

電源プラグまたは、ブレーカーを入れ、リモコンの を押す。

エアコン内部（吹出口、ファン部）の掃除後に運転するときは吹出口よりふき残しのほこりが出てくる場合があります。顔を近づけたりしないでください。

緑色の安心ストッパーが最後まで「カチッ」と入らないと、運転ランプと内部乾燥ランプが2つ点滅し続けます。必ず消灯していることを確認してください。

# 故障かな?と思ったら

修理を依頼される前に、次の点をお調べください。こんなときは故障ではありません。

故障かな?

お答えします。(故障ではありません)

止まる

再運転にしても、  
3分間ほど動かない。

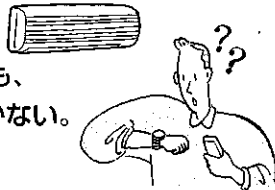

■ 3分たてば、運転します。  
マイコンの指示で止まっています。  
そのままお待ちください。

暖房運転中、  
10分ほど運転が  
止まる。

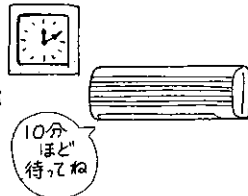

■ 室外機についた霜をとかしています。  
(霜取運転)  
長くて10分で終了しますので、そのままお待ちください。  
(外気温度が低く、湿度が高いときに霜がつきます。)

冷えない

よく冷えない。

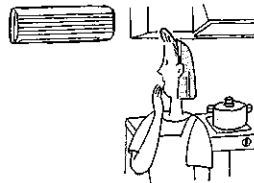

■ 換気扇やガスコンロを使用する部屋では、冷房負荷が大きくなり、冷えが悪い場合があります。  
■ 外気温が高いとき、冷えが悪い場合があります。

風

暖房運転にしたとき、  
すぐに風が吹出さない。

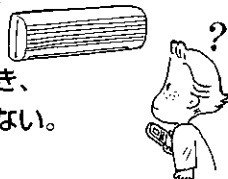

■ 十分に暖かな風をお届けするため準備中です。  
そのままお待ちください。(8ページ)

風向が途中で変わる。  
上下風向の調節が  
きかない。

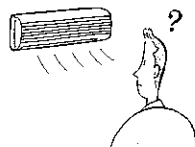

■ 除湿や冷房運転中、下吹出しで約30分~1時間経過すると、水滴が滴下するのを防ぐため自動的に水平吹出しになります。(8ページ)  
■ 暖房運転時の吹出し空気温度が低いとき、または霜取運転中は自動的に水平吹出しになります。(8ページ)

上下風向フラップ  
がスイングしない。

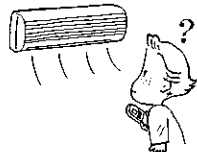

■ 上下風向で「自動」を設定した場合はスイングしません。  
スイングしたい場合は「スイング」設定してください。(8ページ)



故障かな？

お答えします。(故障ではありません)

風

部屋がにおう。

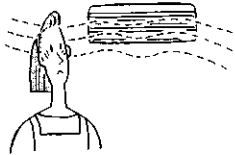

■ エアコンが壁やじゅうたん、家具、衣類などにしみ込んだにおいを吸込んで、風を吹出すためです。エアコンのお掃除をおすすめします。(14ページ)

“ポコポコ” という音がする。

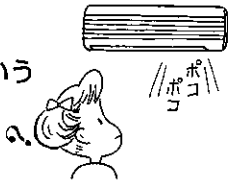

■ レンジフードや換気扇を回したとき排水用ホースから室外の空気を吸込み、ホース内の水がすいあげられるときに出る音です。風の強いときにホース出口から空気が押込まれて出る場合もあります。対応部品を用意しております。お買上げの販売店にご相談ください。(21ページ)

音

“ピシッ” という音がする。



■ 温度変化で丸洗いパネルなどが膨脹・収縮してこする音です。

水の流れるような音やときどき“プシュ” という音がする。



■ エアコン内部の冷媒が流れている音や冷媒の流れが切換わるときの音です。

その他

室外機から水または白い煙が出る。

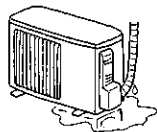

■ 冷房時に、冷えた配管や配管接続部に水滴が付き滴下するためです。

■ 暖房時に、霜取運転でとけた水または水蒸気が出るためです。(6ページ)

■ 暖房時に、熱交換器についた水が滴下するためです。(6ページ)

お手入れ・困ったときに  
故障かな？と思ったら

# もう一度お確かめください

## こんなとき

動かない。

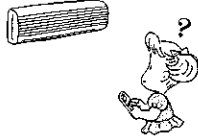

室内機のランプが2つ  
点滅し、動かない。  
(運転ランプと内部乾燥  
ランプが同時点滅)

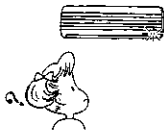

フラップが閉まらない、  
開かない。  
風が止まらない。

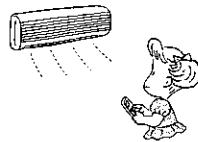

よく冷えない、  
暖まらない。

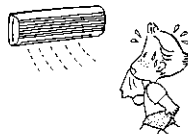

リモコンの表示がでない、  
表示がうすい。  
リモコンを近づけないと、  
受信しない。  
ボタン操作時に全点灯表示になって、  
冷房運転になる。



室内機の内部乾燥ランプ  
が早い点滅する。

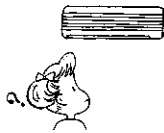

停電があったとき。

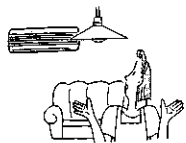

## お確かめください。

- ブレーカーまたはヒューズが切れていませんか。
- 入タイマーの設定になっていませんか。  
(10ページ)
- 電源プラグが外れていませんか。

- 上下風向フラップが正しく取付けられていますか。  
緑色の安心ストッパーを奥まで挿入して、ランプ  
が点灯していることを確認してください。  
(14～15ページ)

- 内部乾燥が設定されていませんか。(9ページ)
- 左右風向フラップがしっかり装着されていますか。  
(15ページ)

- 温度の調節が適切になっていますか。(6ページ)
- 防カビフィルターが汚れていませんか。(13ページ)
- エアコン内部のファンが汚れていませんか。
- 室内外機の吹出口・吸入口をふさいでいませんか。
- 窓やドアが開いたままになっていませんか。
- 電流切換は(小)になっていませんか。(11ページ)

- 乾電池が消耗していませんか。(5ページ)
- 乾電池の取付けが(+)(-)逆になっていませんか。  
(4ページ)
- テレビやビデオのリモコンが押されたままになっ  
ているとリモコンが受信しないことがあります。

- 電源プラグをコンセントから抜き、点滅が無くな  
ったことを確認してから再度コンセントに電源プ  
ラグを差込んでください。  
リモコン乾電池を新品に交換してください。(乾電  
池が消耗しているときに発生します。)

- エアコンは停止したままです。  
通電後にあらためて、リモコンの  を押して  
ください。

以上のことをお調べになって、それでも不具合があるときは使用を中止し、「お買上げの販売店」(21ページ)にご相談ください。

運転ランプが点滅するときは、運転を停止し、「お買上げの販売店」にご相談ください。  
以下のような場合には、運転を停止し、「お買上げの販売店」にご相談ください。

お願い

- 室内機から水が漏れるとき。
- 電子式点灯方式の蛍光灯(インバーター  
蛍光灯など)がある部屋では、リモコンか  
らの信号を受けつけない場合があります。

- 電波の弱い地域では、テレビ・ラジ  
オなどにノイズが入る場合があります。  
その場合は増幅器などの取付け  
をおすすめします。

- 雷が鳴り出したら、早めに運転を止  
め、電源プラグを抜いてください。  
電気部品が損傷することがあります。

# 設置・点検・移設

「安全のために必ず守ること」(22~23ページ)をご確認ください。

## 据付場所について

以下の場所への据付けはさけてください。

- 燃焼性ガスの漏れるおそれのある所
  - 高周波機器、無線機器などがある所
  - 機械油が多い所
  - 海浜地区など塩分が多い所
  - 温泉地などや硫化ガスが発生する所
  - 油の飛散る、油煙のたちこめる所
  - 積雪により室外機がふさがれる所
  - クレーン車、船舶など移動するものへの設置
- ※室内機からの排水は、水はけのよい所にしてください。  
※風通しが悪くショートサイクルが起きやすい所では、冷暖房能力および消費電力が10%程度悪化する場合があります。  
その場合吹出ダクト(MAC-887UD)をお使いになると、冷暖房能力および消費電力の改善が図れます。

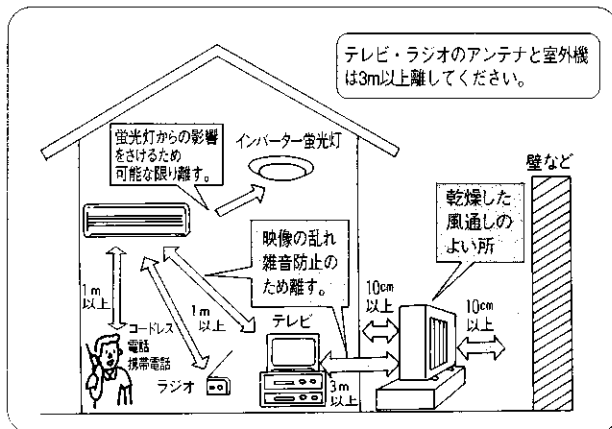

## 電気工事についての注意

- 電源は必ずエアコン専用回路にしてください。
- ブレーカー容量は必ず守ってください。  
100V用機種はAC100Vで200V用機種はAC200Vで使用してください。

## 運転音にも配慮を

- 据付けにあたってはエアコンの重量に十分に耐え、振動が増大しない場所を選んでください。
- 室外機の吹出口からの温風や運転音が隣家の迷惑にならない場所を選んでください。
- 室外機の吹出口近くには物を置かないでください。機能低下や運転音増大のもとになります。
- 使用中、異常音がする場合は、「お買上げの販売店」にご相談ください。

## 点検整備のおすすめ

- エアコンを数シーズン使用すると、内部が汚れて性能が低下することがあります。ゴミやほこりなどにより、においが発生したり、ドレンホースのつまりにより室内機から水漏れすることがあるため定期的に点検してください。
- 市販のエアコン洗浄剤をご使用になりますと、露飛びや水漏れ、電気品などの故障の原因となる可能性があります。また、ケガや感電などの危険性がありますのでエアコン内部の洗浄をご希望される場合は、お近くの「お買上げ販売店」・「修理前の相談や修理を依頼する場合のご相談窓口」にお申し付けてください。
- 通常のお手入れとは別に専門家による点検整備をおすすめします。費用は「お買上げの販売店」にご相談ください。

## 移設は専門業者へ依頼

- 増改築・引越しのためエアコンを取外したり、再据付けする場合は、専門の技術や工事が必要になります。

## 警告

- エアコンが冷えない、暖まらない場合は、冷媒の漏れが原因のひとつとして考えられますので、お買上げの販売店にご相談ください。  
冷媒の追加を伴う修理の場合は、修理の内容をサービスマンに確認してください。
- エアコンに使用される冷媒そのものは安全です。  
冷媒は通常漏れることはありませんが、万一、冷媒が室内に漏れ、ファンヒーター、ストーブ、コンロ等の火気に触れると有害な生成物が発生する原因となります。



サービスマンへ確認する

お手入れ・困ったときに

設置・点検・移設  
もう一度お確かめください

なお、ご不明な点があるときには「お買上げの販売店」にご相談ください。

# 保証とアフターサービス

## 保証書 (別添付)

保証書は、必ず「お買上げ日・販売店名」などの記入をお確かめのうえ、販売店からお受取りください。  
内容をよくお読みのもと、大切に保管してください。

保証期間…お買上げ日から1年間。  
(ただし、冷媒回路については5年間です。)

## 補修用性能部品の保有期間は

当社は、このルームエアコンの補修用性能部品を製造打ち切り後9年保有しています。  
補修用性能部品とは、その製品の機能を維持するために必要な部品です。

## ご不明な点や修理に関するご相談は

「お買上げの販売店」にご相談ください。

## 修理を依頼されるときは

「故障かな?と思ったら」(16~17ページ)「もう一度確かめください」(18ページ)に従ってお調べください。なお、不具合があるときは、必ず電源プラグを抜いてから、「お買上げの販売店」にご連絡ください。

保証期間中は

修理に際しては、保証書をご提示ください。

保証書の規定に従って販売店が修理させていただきます。

保証期間がすぎているときは

修理すれば使用できる場合には、ご希望により修理させていただきます。

修理料金は、技術料+部品代+(出張料)などで構成されています。

ご連絡いただきたい内容

- 1.品名 ルームエアコン
- 2.形名
- 3.お買上げ年・月・日
- 4.故障内容(できるだけ具体的に)
- 5.ご住所・お名前・電話番号  
付近の目印なども

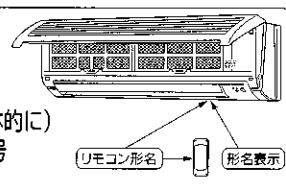

## 廃棄時にご注意願います

家電リサイクル法では、お客様が使用済みのルームエアコンを廃棄させる場合は、収集・運搬料金と再商品化等料金(リサイクル料金)をお支払いいただき、対象品を販売店や市町村に適正に引き渡すことが求められます。

# 長期間ご使用にならないとき

エアコンの故障を防ぎ、長く使うために以下のことをしてください。

夏場は約10分間の冷房運転後に内部乾燥運転を行い、冬場は約10分間の暖房運転を行い、運転を止め、電源プラグを抜くか、ブレーカーを切る。

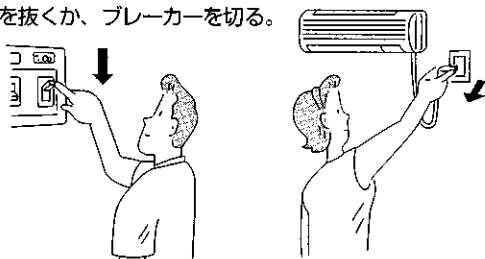

電液漏れによる故障をさけるためにリモコンから乾電池を取出す。

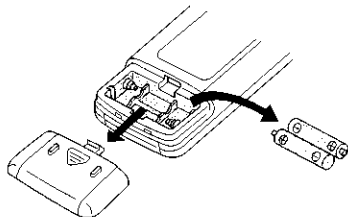

## 再度使い始めると

防カビフィルターを掃除して、取付ける。

室内外機の吹出口・吸込口がふさがれていないことを確認する。

アース線がはずれていないことを確認する。  
室内機側に取付けてある場合もあります。

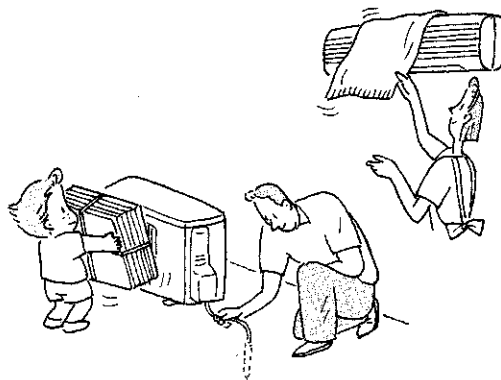

ご不明な点や修理に関するご相談

まずは、お買上げの販売店へ



転居などでお買上げの販売店へご依頼できない場合

修理前の相談や修理を依頼する場合のご相談窓口

365日  
24時間

北海道地区

札幌 (011) 890-7520  
札幌市厚別区大谷地東 2-1-18  
旭川 (0166) 26-5580  
旭川市曙1条 8-1-4  
北見 (0157) 25-7045  
北見市柏岡町 577-60  
釧路 (0154) 24-1355  
釧路市善多町 2-25  
帯広 (0155) 35-3111  
帯広市西15条南 14-1-17

苫小牧 (0144) 55-1114  
苫小牧市明野新町 2-1-18  
小樽 (0134) 33-3380  
小樽市緑 2-28-22  
函館 (0138) 49-0345  
函館市西格便町 589-57

首都圏地区

東京都・神奈川県・千葉県  
茨城県・埼玉県・栃木県・群馬県  
フロントセンター東京 電話 (03) 3424-1111  
FAX (03) 3424-1115  
東京都世田谷区池尻 3-10-3

関西地区

大阪府・奈良県・和歌山県 (田辺・新宮を除く)  
兵庫県 (阪神・淡路地区)・京都府 (畿北を除く)  
フロントセンター関西 電話 (06) 6454-3901  
FAX (06) 6454-3900  
大阪市北区大淀中 1-4-13

滋賀 (077) 552-4058  
栗太郡栗東町安養寺 2-4-25  
畿北 (0773) 23-5960  
福知山市厚中町 61  
姫路 (0792) 94-3383  
姫路市手柄 98

豊岡 (0796) 24-6360  
豊岡市中陰 376  
田辺 (0739) 23-1109  
田辺市福成町字西沖代 79-7  
新宮 (0735) 22-2495  
新宮市池田 3-1-31

東北地区

青森 (0177) 73-8381  
青森市大字野木字野底 37-184  
弘前 (0172) 32-6535  
弘前市大字青山 4-20-3  
八戸 (0178) 28-8544  
八戸市大字長富代字下巻子台地 6-8  
むつ (0175) 22-3277  
むつ市横迎町 2-11-7  
盛岡 (019) 637-7454  
盛岡市羽場13地割 30-11  
水沢 (0197) 25-4511  
水沢市卸町 2-3  
釜石 (0193) 23-4611  
釜石市定内町 3-10-1  
仙台 (022) 238-1773  
仙台市若林区大和町 2-18-23  
気仙沼 (0226) 23-8485  
気仙沼市田中前 2-9-2  
石巻 (0225) 95-9111  
石巻市門脇字四番谷地 16-268  
古川 (0229) 24-3595  
古川市米袋字大窪 25-1

秋田 (018) 865-4471  
秋田市八橋三和町 19-36  
横手 (0182) 32-1785  
横手市卸町 3-2  
大館 (0186) 42-2781  
大館市新田 2-5-44  
山形 (023) 624-0018  
山形市大野目 2-1-21  
酒田 (0234) 35-8230  
酒田市上安町 1-11-11  
鶴岡 (0235) 24-6161  
鶴岡市上畑町 5-4  
米沢 (0238) 37-5554  
米沢市中田町 742-8  
福島 (024) 534-7123  
福島市礪山字田中 58  
郡山 (024) 959-6543  
郡山市益久田町 1-7-1  
会津 (0242) 27-4426  
会津若松市天安寺町 3-7  
原町 (0244) 24-2842  
原町市桜井町 1-173  
いわき (0246) 26-1822  
いわき市内郷南台町観音寺 75-8

甲信越地区

新潟 (025) 274-9165  
新潟市竹尾卸新町 752-9  
長岡 (0258) 23-3323  
長岡市南陽 1-1118-1  
上越 (0255) 24-1160  
上越市春日山町 3-6-3

長野 (026) 221-3232  
長野市稲葉 904  
松本 (0263) 27-2461  
松本市芳川野溝 531  
飯田 (0265) 52-5396  
飯田市上郷別荘 3367-1  
山梨 (055) 222-2711  
甲府市下飯田 1-4-11

東海・北陸地区

愛知県・三重県  
フロントセンター名古屋 電話 (052) 721-0131  
FAX (052) 721-7268  
名古屋市中区矢田南 5-1-14

沼津 (0559) 22-7111  
沼津市若葉町 20-1  
静岡 (054) 284-0821  
静岡市中原 913  
浜松 (053) 463-8455  
浜松市上西町 62-5  
岐阜 (058) 275-0909  
岐阜市巾着 3-24  
中津川 (0573) 65-6646  
中津川市駒場字町裏 526-2  
高山 (0577) 33-7410  
高山市冬嶺町 981-5

富山 (0766) 56-0121  
射水郡小杉町青井谷 1-1-1  
金沢 (076) 252-8133  
金沢市小坂町西 97  
福井 (0776) 22-6340  
福井市問屋町 1-19

中国・四国地区

広島県・山口県・島根県・鳥取県  
岡山県・香川県・徳島県・高知県  
愛媛県  
中・四国CSセンター 電話 (082) 890-6365  
FAX (082) 890-6367  
広島市南区大洲 4-3-26

九州地区

福岡 (092) 412-5333  
福岡市博多区豊 1-9-13  
北九州 (093) 653-1231  
北九州市八幡東区昭和 2-5-25  
久留米 (0942) 45-2661  
久留米市黄金川新町 7-20  
佐賀 (0952) 31-4189  
佐賀市鍋島町大字八戸溝 348-2  
唐津 (0955) 72-1337  
唐津市東城町 6-50  
長崎 (095) 843-0622  
長崎市大橋町 23-4  
佐世保 (0956) 30-7740  
佐世保市木原町 155-1

熊本 (096) 380-0211  
熊本市石原町 326-1  
八代 (0965) 33-5173  
八代市緑町 13-1  
大分 (097) 558-8803  
大分市向原西 1-8-1  
宮崎 (0985) 56-4900  
宮崎市大字赤江字飛江田 150-1  
延岡 (0982) 21-3540  
延岡市惣領町 25-5  
鹿児島 (099) 260-2421  
鹿児島市卸本町 7-17  
沖縄 (098) 898-3333  
宜野湾市大川 7-12-1

お手入れ・困ったときに

長期間で使用にならないとき

新製品のお買上げや使いかた・お手入れのご相談窓口

購入・買替えのご相談、取扱方法のお問い合わせは

三菱電機お客さま相談センター 365日 24時間

〒154-0001 東京都世田谷区池尻 3-10-3

※全国どこからでもおかけいただけるフリーダイヤル

0120-139-365 (通話料金無料)

いつもサンキュー 365日

※通常電話番号 (携帯電話対応) 03-3414-9655

※FAX 03-3413-4049

当社家電品についてのご意見やご要望は

地区お客さま相談室 (月~金曜日 9:00~17:00 祝祭日を除く)



北海道 (011) 893-1313 〒004-0041 札幌市厚別区大谷地東 2-1-11  
東北 (022) 231-8282 〒983-0035 仙台市宮城野区日の出町 2-2-33  
首都圏 (03) 3414-9722 〒154-0001 東京都世田谷区池尻 3-10-3  
中部 (052) 972-7222 〒461-0005 名古屋市東区東桜 1-4-3  
北陸 (076) 252-1356 〒920-0811 金沢市小坂町西 81  
関西 (06) 6451-3611 〒531-0076 大阪市北区大淀中 1-4-13  
中国 (082) 278-1322 〒733-0833 広島市西区商工センター 6-2-17  
四国 (087) 879-1190 〒761-1705 香川県香川町大字川東下 717-1  
九州 (092) 571-2211 〒816-0088 福岡市博多区板付 4-6-35

※所在地、電話番号などについては変更になることがありますので、あらかじめご了承ください。







KO1B

# 安全のために必ず守ること

誤取扱いを誤ったときに生じる危険とその程度を、次の表示で区分して説明しています。



 <b>警告</b>	誤った取扱いをしたときに、死亡や重傷などの重大な結果に結びつく可能性があるもの。
 <b>注意</b>	誤った取扱いをしたときに、傷害または家屋・家財などの損害に結びつくもの。

“図記号”の意味は右のとおりです。

 禁止	 めれ手禁止	 水ぬれ禁止
 指示を守る	 アース線接続	 電源プラグを抜く

## 警告

<p>お客さま自身で据付け・修理・移設はしない 不備があると、火災・感電・室内機の落下によるケガ・水漏れの原因になります。</p>   <p>据付け・修理・移設禁止</p>	<p>異常時(こげ臭いなど)は運転を停止して電源プラグを抜くか、ブレーカーを切る 異常のまま運転を続けると火災・故障などの原因になります。</p>   <p>プラグを抜く</p>
<p>電源コードの中間接続・延長コードの使用・タコ足配線はしない 接触不良・絶縁不良・許容電流オーバーなどにより、火災・感電の原因になります。</p>   <p>禁止</p>	<p>運転中に電源プラグの抜差しはしない スパークなどにより、火災の原因になります。</p>   <p>禁止</p>
<p>電源コードなどは傷つけたり、加工しない 重いものを載せたり、加熱したり、加工したり、束ねたりすると破損して火災・感電の原因になります。</p>   <p>傷つけ禁止</p>	<p>電源プラグのほこりを取除き、しっかり差込む ほこりが付着したり、差込みに不備があると、火災・感電の原因になります。</p>   <p>ほこりを取る</p>
<p>吸込口・吹出口に指や棒などを入れない ファンが高速で回転しており、ケガの原因になります。</p>   <p>禁止</p>	<p>長時間直接お肌に冷風をあてない 体調悪化や健康を損なう原因になります。</p>   <p>禁止</p>
<p>エアコンが冷えない・暖まらない場合は冷媒の漏れが原因のひとつと考えられますのでお買上げ販売店にご相談ください。冷媒の追加を伴う修理の場合は修理内容をサービスマンに確認してください。</p>  <p>サービスマンに確認する</p>	<p>エアコンに使用されている冷媒そのものは安全です。冷媒は通常漏れることはありませんが、万一、冷媒が室内に漏れ、ファンヒーター、ストーブ、コンロ等火気に触れると有害な生成物が発生する原因になります。サービスマンに確認する</p>  <p>サービスマンに確認する</p>

<p>電源コードを引っばらない 電源プラグを持って抜く。 電源コードの芯線の一部が断線して火災の原因になります。</p>   <p>禁止</p>
<p>掃除のときは運転を停止し、電源プラグを抜くか、ブレーカーを切る 運転中はファンが高速で回転しており、ケガの原因になります。</p>   <p>プラグを抜く</p>
<p>ぬれた手でスイッチを操作しない 感電の原因になります。</p>   <p>ぬれ手禁止</p>
<p>エアコンを水洗いしたり、水の入った容器を載せたりしない 室内機内部に水が浸入して絶縁不良になり、感電・発火の原因になります。</p>   <p>水ぬれ禁止</p>
<p>室外機の下に濡れて困るものを置かない 冷房・多湿時に室外機の底面または配管に結露した水が滴下し、家財などを濡らし汚損の原因になります。</p>  <p>設置禁止</p>
<p>パネルの着脱のときは、不安定な台に乗らない 落下・転倒し、ケガの原因になります。</p>   <p>禁止</p>
<p>防カビフィルターなどをはずしたときは、室内機の金属部にさわらない ケガの原因になります。</p>   <p>禁止</p>

# ⚠️ 注意

# 据付時のご注意

## ⚠️ 警告

据付けは、「お買上げの販売店」または専門業者にご相談ください

## ⚠️ 注意

可燃性ガスの漏れるおそれのある場所には据付けない  
万一ガスが漏れて、室外機の周囲にたまると、爆発の原因になります。

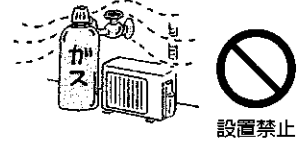

設置禁止

アース工事を行う  
アース線は、ガス管・水道管・避雷針・電話のアース線に接続しない。  
アース工事に不備があると、感電の原因になります。



アース工事

据付場所（水気のある場所など）によっては、漏電遮断器を取付ける  
漏電遮断器が取付けられていないと、感電の原因になります。

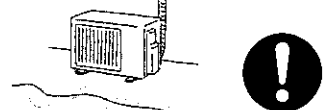

漏電遮断器取付け

ドレン水を確実に排水できるようにする  
排水経路に不備があると、室内外機から水が滴下して家財などをぬらし、汚損の原因になります。

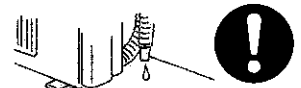

排水

異常や不具合が発生したときは  
ただちに運転停止し「お買上げの販売店」にご相談ください。（21ページ）

お使いになる前に  
安全のために必ず守る！

精密機器・食品・動植物・美術品の保存などに使用しない  
品質低下または動植物への害の原因になります。

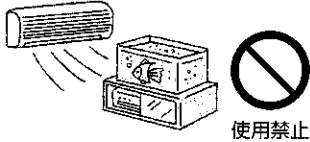

使用禁止

窓や戸の開けっぱなしなど、高温（80%以上）で長時間運転はしない  
室内機に露がつき、滴下して家財などをぬらし、汚損の原因になります。

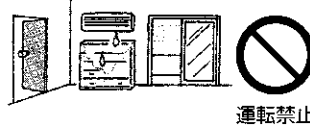

運転禁止

直接風があたる所に動植物を置かない  
動植物に悪影響をおよぼす原因になります。

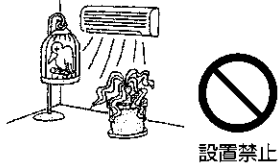

設置禁止

室外機の上に乗ったり、物を載せたりしない  
落下・転倒によるケガの原因になります。

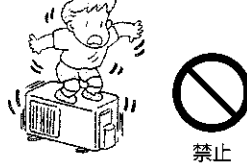

禁止

殺虫剤・可燃性スプレーなどを吹きつけない  
火災・変形の原因になります。



使用禁止

据付台などが傷んだ状態で放置しない  
室外機が落下・転倒し、ケガの原因になります。



放置禁止

直接風にあたる所に燃焼器具を置かない  
不完全燃焼の原因になります。

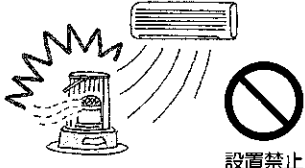

設置禁止

室外機の吸込口やアルミフィンにさわらない  
ケガの原因になります。

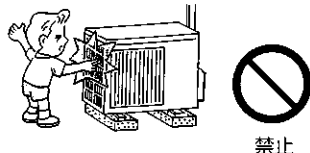

禁止

燃焼器具と一緒に使うときは、こまめに換気する  
酸素不足の原因になります。

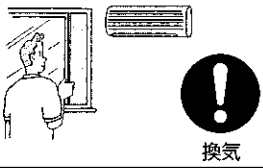

換気

乾電池を充電・分解したり、火の中に投入しない  
液漏れ・破裂・発火の原因になります。

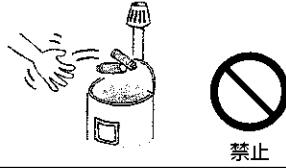

禁止

長期間使用しないときは電源プラグを抜くか、ブレーカーを切る  
ほこりがたまって、火災の原因になります。

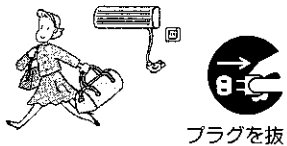

プラグを抜く

乾電池の交換は2個とも新しい同種のものにする  
古い乾電池を混ぜて使用すると発熱・液漏れ・破裂の原因になります。



同種のものに

# 仕様



## 冷房・暖房兼用セパレート形（インバーター）

仕様		MSZ-VX22J	MSZ-VX25J	MSZ-VX28J	MSZ-VX28JS
形名		-W(ホワイト)・C(ベージュ)			
電源		単相100V			単相200V
冷房	能力(kW)	2.2	2.5	2.8	
	中間能力(kW)	1.2	1.3	1.5	
	消費電力(W)	650	825	1030	
	中間消費電力(W)	275	290	350	
	運転電流(A)	7.2	9.1	11.4	5.7
室内側運転音(強)(dB)		37			
室外側運転音(dB)		43	44		
暖房	能力(kW)	3.2	3.4	4.0	
	中間能力(kW)	1.7	1.8	2.1	
	消費電力(W)	885	970	1290	
	中間消費電力(W)	345	375	455	
	運転電流(A)	9.7	10.6	14.1	7.05
室内側運転音(強)(dB)		38			
室外側運転音(dB)		44	45	46	
面積のめやす(m <sup>2</sup> )	鉄筋アパート	15		18	
	南向洋室				
	木造南向和室	12		15	
質量(kg)		室内機 7 室外機 29			
外形寸法(mm)		室内機 高さ248×幅737×奥行192(197) 室外機 高さ540×幅710(+69)×奥行255			
付属品		リモコン(1個)・リモコン取付具(1個)・単4形アルカリ乾電池(2本)			

\*この仕様値は、JIS規格(JISC9612)にもとづいた数値です。

\*仕様値は50Hz・60Hz共通です。

\*リモコンで「停止」したときの消費電力は2.2ワットです。

\*運転音は反響音の少ない無響室で測定した数値です。実際に据付けた状態で測定すると周囲の音や反響を受け表示数値より大きくなるのが普通です。

	<p><b>愛情点検</b></p> <p>●長年ご使用のエアコンは点検を!</p>	<p>●ルームエアコンの補修用性能部品の保有期間は製造打切り後9年です。</p>
	<p>ご使用の際このようなことはありませんか</p> <ul style="list-style-type: none"> <li>●電源コード、プラグが異常に熱い。こげくさい臭いがする。</li> <li>●運転音が異常に大きくなる。</li> <li>●室内機から水が漏れる。</li> <li>●漏電遮断器がひんぱんに落ちる。</li> <li>●その他の異常や故障がある。</li> </ul>	<p>ご使用中</p> <p>故障や事故防止のため、スイッチを切り、コンセントから電源プラグをはずして必ず販売店に点検・修理をご相談ください。</p>

お買上げ販売店名	電話		
お買上げ(据付)日	年	月	日



静岡製作所 〒422-8528 静岡市小鹿3-18-1