

MITSUBISHI

冷房・暖房兼用セパレート形（インバーター）

三菱ルームエアコン



取扱説明書

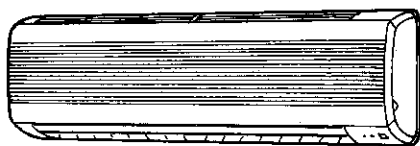

形名 MSZ-VS50JS-W（ホワイト）



お使いになる前に

安全のために必ず守ること	22
各部のなまえとはたらき	2
運転前の準備	4
応急運転	5

お好み運転

通常の運転（冷房・ドライ・暖房）をしたい	6
風速・風向の調節をしたい	7
タイマー運転を使いたい	8
ブレーカーが切れるとき	9

お手入れ・困ったときに

フィルターと丸洗いパネルの取外し、取付けかた	10
長期間ご使用にならないとき	11
丸洗いパネルとフィルターの掃除	12
故障かな？と思ったら	14
もう一度お確かめください	16
設置・点検・移設	17
保証とアフターサービス	18
仕様	20



省エネで 守る環境 豊かな暮らし

このたびは三菱ルームエアコンをお買い求めいただきまして、まことにありがとうございます。
*ご使用前に、正しく安全にお使いいただくため、この取扱説明書を必ずお読みください。
そのあと大切に保管し、必要なときお読みください。
*保証書は必ず「お買上げ日・販売店名」などの記入を確かめて、販売店からお受け取りください。
*お客さまご自身では据付けしないでください。（安全や機能の確保ができません。）

各部のなまえとはたらき

室内機

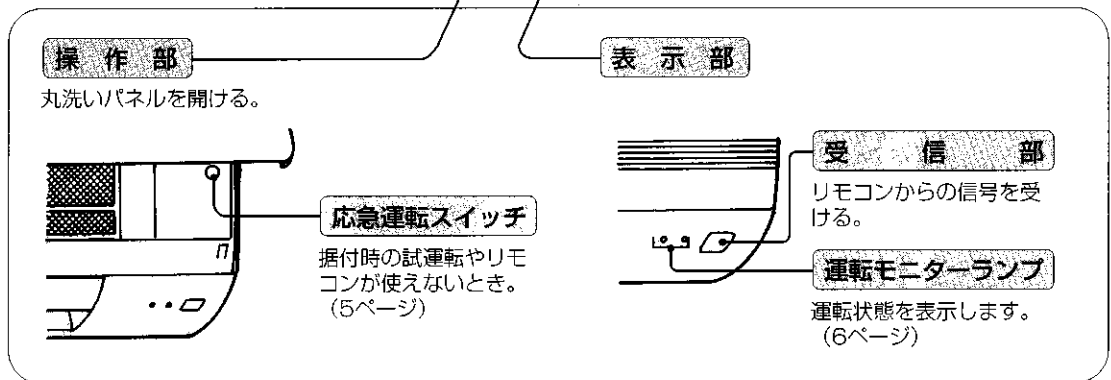
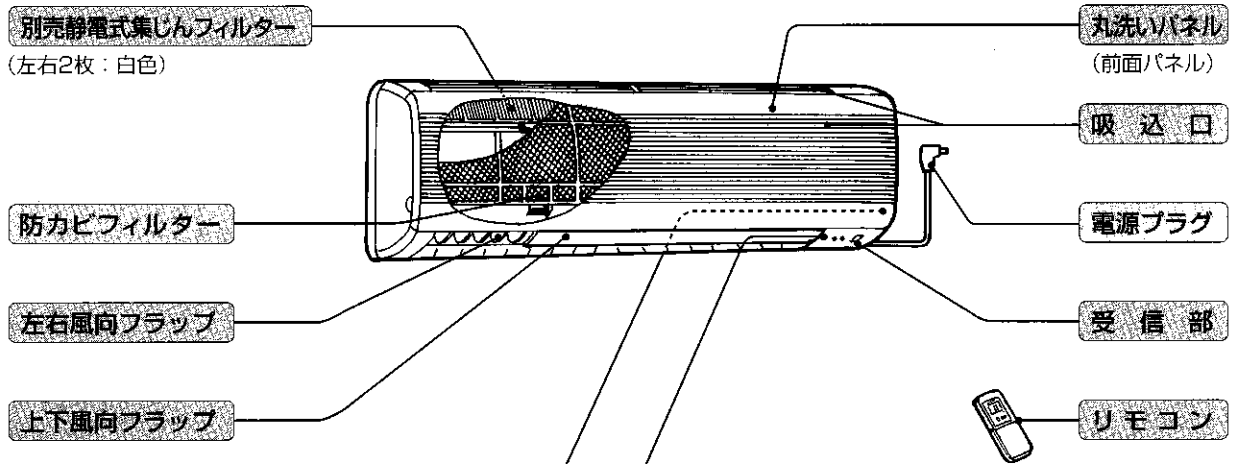

室外機

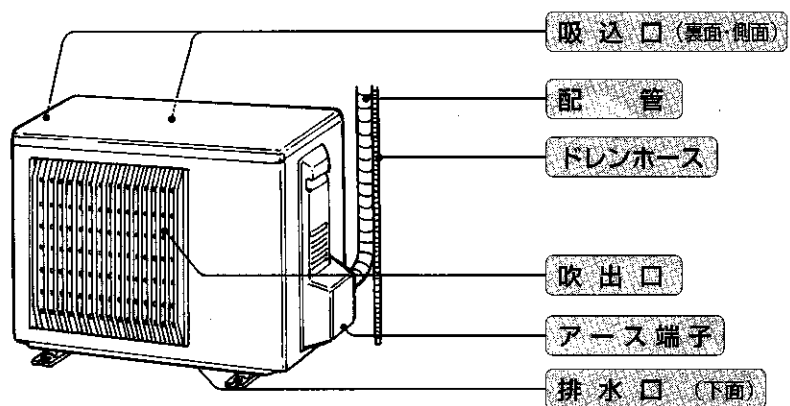

リモコン

送信部

信号を送る。

運転表示部

(説明のために表示すべてを点灯させています。)

入/切ボタン

押すと運転。
もう一度押すと停止。
(6ページ)

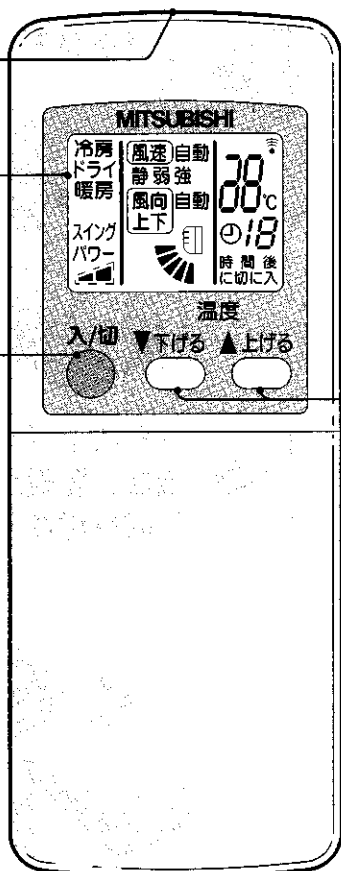

温度ボタン

温度の調節をするとき。
(6ページ)

上ボタンを開ける

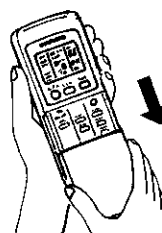

運転切換ボタン

運転内容 (冷房・ドライ・暖房) を選ぶとき。
(6ページ)

パワー切換ボタン

ブレード容量に余裕がないとき。
(9ページ)

リセットボタン

リモコンの乾電池交換時のとき。
(4ページ)

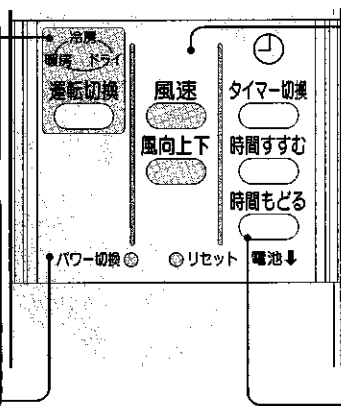

風速ボタン

風速を調節するとき。
(7ページ)

風向上下ボタン

上下の風向きを変えるとき。
(7ページ)

タイマー切換ボタン

切タイマー・入タイマーに
切換えたいとき。(8ページ)

時間すすむボタン

時間を合わせに。
(8ページ)

時間もどるボタン

時間を合わせに。
(8ページ)

運転前の準備

ルームエアコンの据付けは販売店におまかせください。

室内機

電源プラグをコンセントに差込み、ブレーカーを**入**にする。

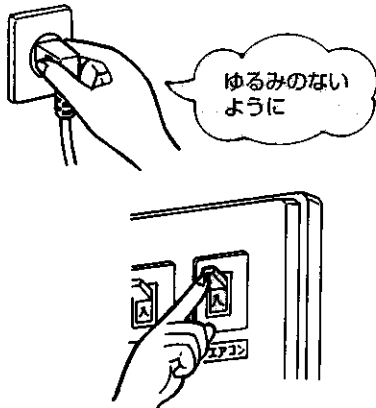

リモコン

1 上ボタンを下に引き、途中で止める。

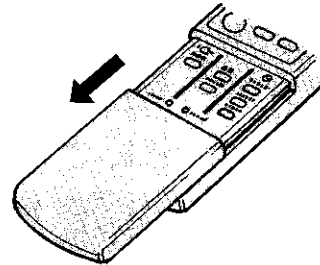

2 さらに上ボタンをやや強めに引き抜き、乾電池を入れて、上ボタンを取り付ける。

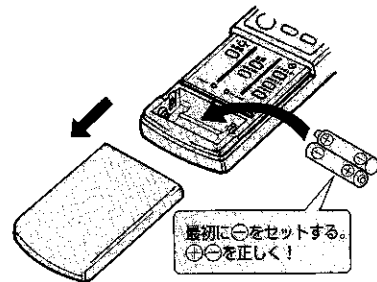

3 リセットボタンを押す。

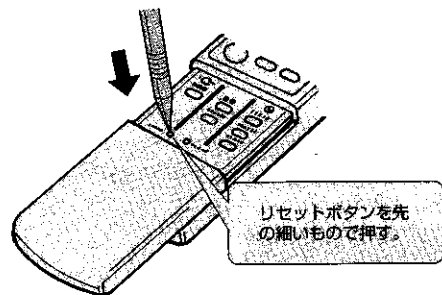

お知らせ

■リセットボタンを押さないと、正しく作動しないことがあります。

■リセットボタンを強く押しすぎないように注意してください。

応急運転

お使いになる前に

応急運転
の準備

リモコンが使えないとき

リモコンの乾電池が切れたり、リモコンが故障したときには、室内機の応急運転スイッチを使って応急運転ができます。

応急運転スイッチを押す。

1回押すごとに応急冷房→応急暖房→停止の順に変わります。

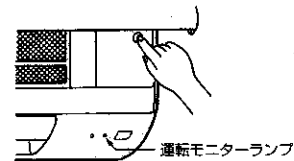

室内機の運転モニターランプを用いて運転内容を表示します。



運転内容は下表のようになります。

ただし、最初の約30分間は温度調節がはたらかず連続運転になり風速は強くなります。

運転内容	冷房	暖房
設定温度	24℃	24℃
風速	弱	弱
上下風向フラップ	自動	自動

●停止するときは

応急運転スイッチを「停止」にする。

リモコンの取扱い

- 信号の届く範囲は室内機の正面に向けて直線距離で約6m以内です。
- ボタンを押すと室内機から“ピッ”という受信音が出て、運転モニターランプが1回点滅します。音がしないときは操作をやり直してください。
- 運転中は“ピッ”、停止するときは“ピー”と音が鳴ります。
- リモコンを大切に扱ってください。落したり、投げたり、水などがかかったりすると故障の原因になります。
- 表示部には液晶（材質：ガラス）を使用しており、落下による損傷で表示が点灯しなくなる場合がありますので十分注意してください。

壁などに取付ける場合

- お部屋の照明を点灯させ、を押して、室内機から受信音が“ピッ”と鳴る位置にリモコン取付具を取付けてください。

リモコンの取付け・取外しかた

取付けかた 取付具へ差込んでください。

取外しかた 上へ引抜いてください。

乾電池について

乾電池の交換目安

信号が届きにくくなったり、表示がうすくなったりしたら、2本とも新しい単4形アルカリ乾電池と交換してください。

- 乾電池の寿命は約1年間です。マンガン乾電池を使用すると乾電池の寿命が短くなります。乾電池の底面に使用推奨期限(月一年)が明記されており、期限切れに近いものは乾電池寿命が短くなる場合があります。

△注意 乾電池取扱い

- 乾電池の溶液が皮膚や衣服に付着したときはきれいな水で洗い流し、また眼に入ったときはきれいな水で洗った後、ただちに医師の治療を受けてください。

お願い

- 漏液による故障をさけるために長期間ご使用にならないときは乾電池を全部取出してください。
- 充電式乾電池は使用しないでください。

通常の運転(冷房・ドライ・暖房)をしたい

運転内容を選び、温度を細かく調節できます。

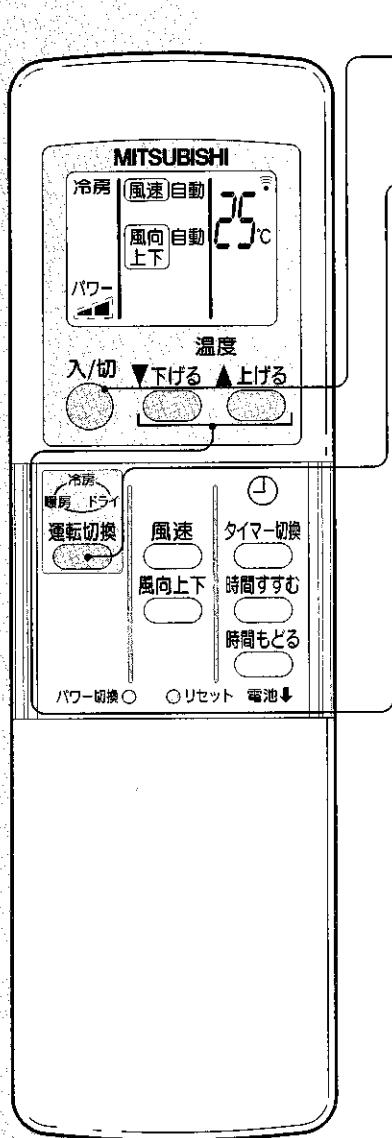

- 1 入/切 を押す。
 - 2 運転切換 を押して、運転の内容を選ぶ。
1回押すごとに冷房→ドライ→暖房の順に運転内容が変わります。
- 停止するときには
- 1 入/切 を押す。
1度セットすると、次からは を押すだけで、同じ内容の運転ができます。

-
- 温度を変えたいときは
- 温度を下げたいときは を押す。
1回押すごとに1℃ずつ下がります。
 - 温度を上げたいときは を押す。
1回押すごとに1℃ずつ上がります。
- リモコンの設定温度範囲は16℃～31℃です。

温度のおすすめ範囲	冷房 26℃～28℃
	暖房 22℃～24℃

- ドライ運転のとき**
- 温度調節(温度設定)はできません。
 - 室温をやや下げる運転をしています。
 - リモコンの設定温度は消えます。
 - ドライ運転を開始すると室温を正しく検知するため送風運転を約3分間行い、室外機の運転を開始します。その間は、風速の変更はできません。

運転モニターの表示について

室内機右側についている運転モニターランプが運転中の状態を表示します。

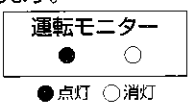

運転モニターランプの表示について

表示	状態	目標温度と室温の差
● ●	目標温度に向かってエアコンが運転中であることを示します。目標温度になるまで、しばらくお待ちください。	約2℃以上
● ○	お部屋の温度が目標に近づいたことを示します。	約2℃以下

風速・風向の調節をしたい

風速や風向をお好みに調節して、心地よい風を感じてください。

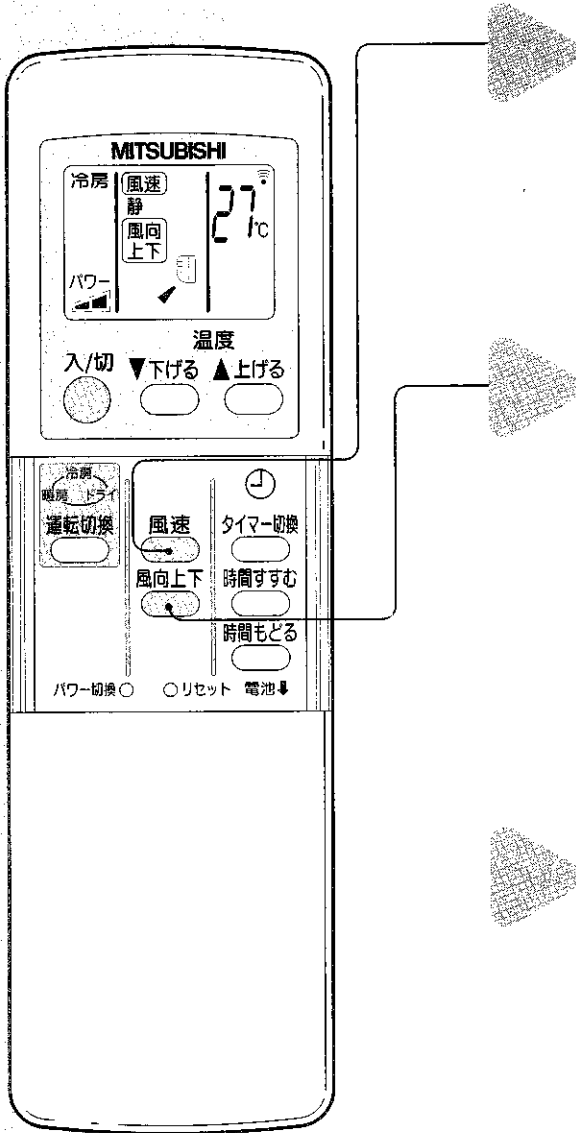
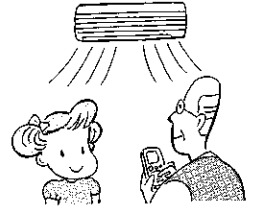

風速を変えるときは

風速 を押す。

1回押すごとに自動 → 静 → 弱 → 強の順に変わります。

風速静は室内外機の運転を低く抑えます。(通常よりも能力が低くなります。)

風速自動は設定温度と室温の差が大きいと風速を強め、差が小さくなると徐々に風速を弱め、静かな運転になります。

上下の風向を変えるときは

風向上下 を押す。

1回押すごとに自動 → (1) → (2) → (3) → (4) → (5)の順に変わります。

の順に変わります。

上下風向のおすすめ範囲は

ふだんの風向上下は自動でお使いください。

お好みで合わせるときは、

冷房・ドライ (1)、(2)

暖房 (3) ~ (5)

をおすすめします。

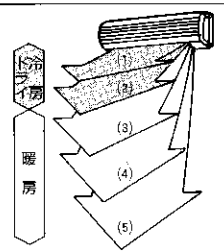

左右の風向を変えるときは

手動により左右風向フラップを動かしてください。

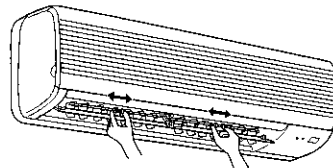

調整は運転を始める前に行ってください。運転中は上下風向フラップが自動で動く場合があるため手をはさまれることがあります。

お知らせ

● 暖房運転時の吹き出し温度が低いとき、または霜取運転時は自動的に水平吹き出しになります。

● ドライや冷房運転で下吹き出し (4) ~ (5) の状態で約30分~1時間使用すると、水滴が滴下するのを防ぐため自動的に水平吹き出しになります。

● 暖房運転時、エアコンの下に家具やカーテンボックスなどがあるところでは、風向を下吹き (3) にすると効果的です。

● 上下風向調節はリモコンで操作してください。フラップを手で動かすと故障の原因となります。

風向上下を自動にすると、運転内容によって上下風向フラップの位置が自動的に決定され、効果的な運転を行います。(上下風向フラップはスイングを行いません。)

暖房時

吹き出し温度が低いとき水平方向に吹き出します。

吹き出し温度が暖まったとき下向きに吹き出します。

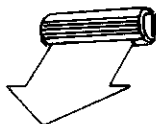

冷房時・ドライ時 水平方向に吹き出します。



お好み運転
風速・風向の調節をしたい
通常の運転(冷房・ドライ・暖房)をしたい

タイマー運転を使いたい

おやすみ前や起きるときなどに合わせて、時間をセットすると便利です。



冷房・ドライ・暖房をしている
ときにお使ください。

切タイマー

予約時間になると、運転を停止します。
例えば、おやすみ前に。

入タイマー

予約時間になると、運転を開始します。
例えば、帰宅したとき、起きるときに。

切タイマー・入タイマーは同時に設定できません。

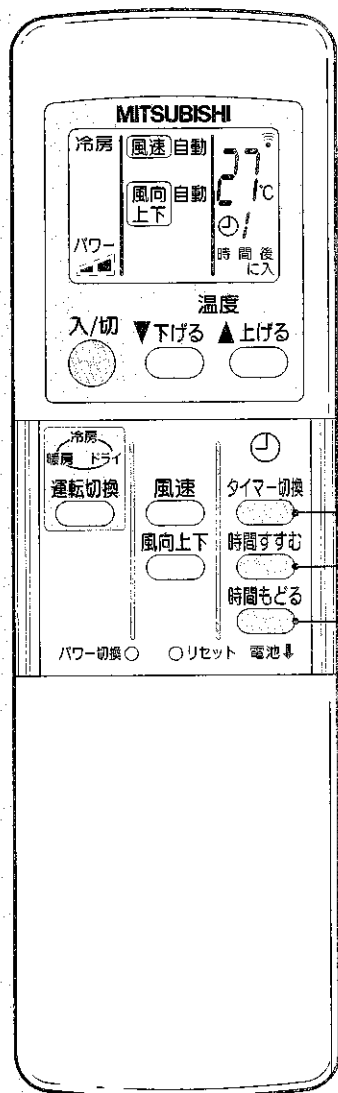

運転中に **タイマー切換** を押して、
切・入タイマーにセットする。

1回押すごとに切タイマー→入タイマー→解除の順に変わります。
タイマー設定時、室内機が“ピッ”と鳴ることを確認してください。

時間すすむ、時間もどるで、タイマー時間を合わせる。

セットできる時間は1時間単位で12時間までです。

●解除するときは

タイマー切換 を押して、タイマーを解除する。

お知らせ

タイマー予約中及び、予約後に **入切** を押すと、タイマー予約が取消され、すべての運転が止まります。

「入タイマー運転」設定時は室内機の運転モニターランプが点灯して、エアコンが停止状態となり、設定時間になると運転を開始します。

ブレーカーが切れるとき

他の電気製品を同時に使い、ブレーカーが切れるときお使いください。

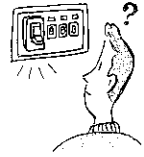

冷房・ドライ・暖房をしている
ときにお使いください。

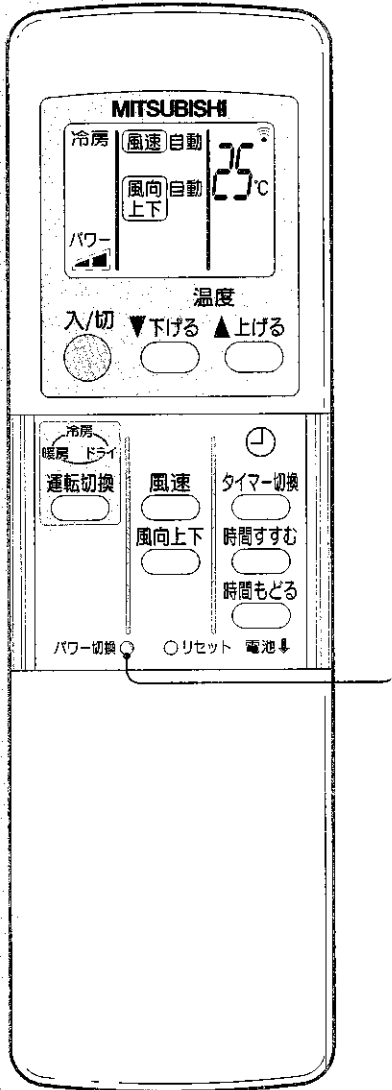

パワー切換○を押す。

1回押すごとに (通常) → (小) の順に変わります。

お好み運転

タイマー機能が切れるとき

最大電流使用量(最大運転電流)を (小) または (通常) に切換えます。

こんなときにお使いください。

- ・電気使用量をおさえたいとき → (小)
- ・ブレーカーがよく切れるとき → (小)

電流切換による最大運転電流値

	(小)	(通常)
MSZ-VS50JS	約15アンペア	約20アンペア

お知らせ

- ① パワー切換ボタンは先の細いもので押す。
- ② パワー切換ボタンを強く押しすぎないように注意してください。

フィルターと丸洗いパネルの取外し、取付けかた

お手入れの前に

■電源プラグを抜くか、ブレーカーを切る。

防カビフィルターの取外し(左右2枚)

1 両手で丸洗いパネルの左右下側を同時に引き、室内機にあたるまで、いっぱいを開ける。

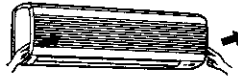

2 防カビフィルターを引き、取外す。(左右2カ所に付いています。)

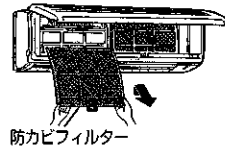

別売の静電式集じんフィルター(白色)の取外し

1 防カビフィルターを取外す。



2 別売静電式集じんフィルターを取外す。

別売静電式集じんフィルター

防カビフィルター、別売静電式集じんフィルターの取付け

1 別売静電式集じんフィルターを取付ける。



2 防カビフィルターを取付ける。(つまみ部が「カチッ」と音が鳴るまで確実にはめ込む)

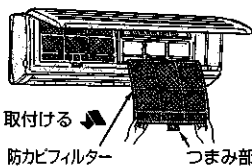

丸洗いパネルの取外し

1 両手で丸洗いパネルの左右下側を同時に引き、室内機にあたるまで、いっぱいを開ける。

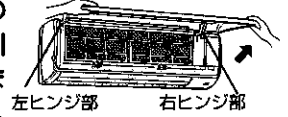

2 片手で丸洗いパネルをささえながら室内機の右端最上部のつまみを矢印方向に押しつけたまま、右ヒンジ部を手前に取外す。

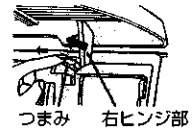

3 左ヒンジ部を左にずらして手前に取外す。

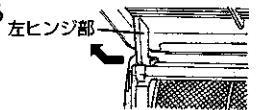

丸洗いパネルの取付け

1 両手で丸洗いパネルの両端を持ち、丸洗いパネルをほぼ水平にしたまま、ヒンジ部(下図)を室内機の最上部の溝に挿入する。(左右ヒンジ部は「カチッ」と音がするまで差込む)

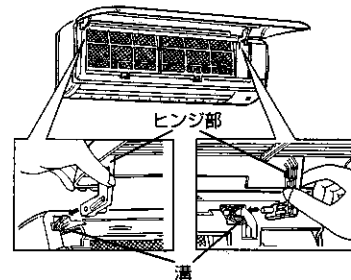

2 両手で丸洗いパネルの両端を持って閉じる。丸洗いパネルの両端と中央を押す。

長期間ご使用にならないとき

長期間ご使用にならないとき

- 1 3~4時間、送風運転をしてエアコン内部を乾燥させる。

※送風運転するには、設定温度を一番高くして通常の運転（冷房）にします。（6ページ）

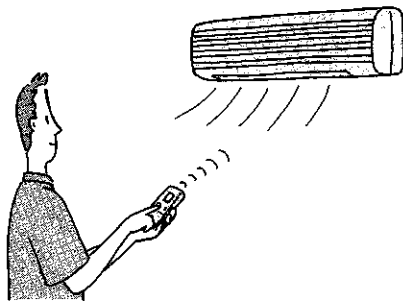

- 2 運転を止め、電源プラグを抜くか、ブレーカーを切る。

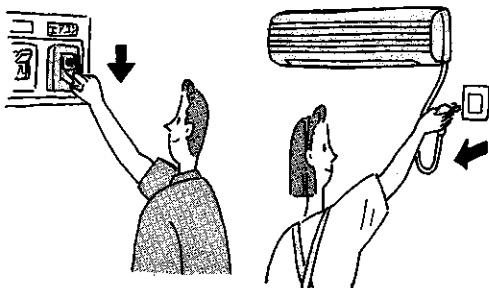

- 3 リモコンから乾電池を取出す。

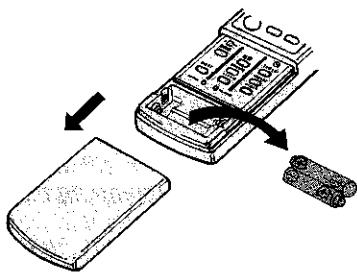

再度使い始めるとき

- 1 防カビフィルターを掃除して、取付ける。

■「運転前の準備」（4ページ）の要領で準備してください。

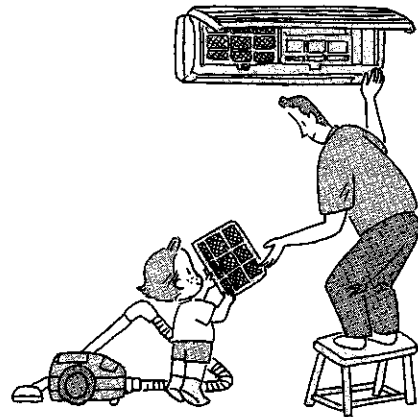

- 2 室内外機の吹出口・吸込口がふさがれていないことを確認する。

- 3 アース線がはずれていないことを確認する。室内機側に取付けてある場合があります。

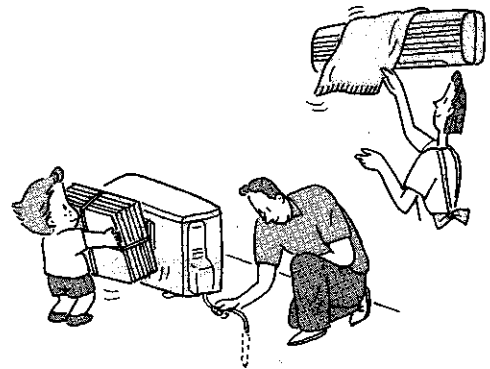

お手入れ・困ったときに

長期間ご使用にならないとき
フィルターと丸洗いパネルの取外し、取付けかた

丸洗いパネルとフィルターの掃除

お手入れの前に

電源プラグを抜くか、ブレーカーを切る。

お手入れのしかた

からぶきや水洗いは、やわらかい布で。



汚れが目立つときには、布に中性洗剤をかきたぬるま湯を含ませて拭く。

ガソリン・ベンジン・シンナー・磨き粉・洗剤・殺虫剤の使用、たわしやスポンジの硬い面などで洗うと製品をいためます。



長時間（約2時間以上）温水や水につけておかない。
直射日光やストーブなどで乾燥させない。
変形や変色の原因となります。

防カビフィルター

ゴミやほこりがたまると、冷暖房の能力が落ち電気代のムダになります。

別売静電式集じんフィルター

お部屋のチリやほこり・タバコの煙を吸着し、空気をクリーンに保ちます。

別売部品

お近くの三菱電機ストアか取扱店でお求めください。

品名	交換用静電式集じんフィルター（枠付き）	2枚
形名	MAC-209F	
希望小売価格（税別）	1,500円	

品名	付替用静電式集じんフィルター（枠なし）	1枚
形名	MAC-4E1TF	
希望小売価格（税別）	600円	

※付替用静電式集じんフィルター（枠なし）を2枚お買上げください。

室内機・リモコン

- やわらかい布でからぶきする。
ガソリン・ベンジン・シンナー・磨き粉・洗剤・殺虫剤の使用は、製品をいためますので使わない。
- お手入れのときは、不安定な台に乗らない。
転倒などによるケガの原因になります。

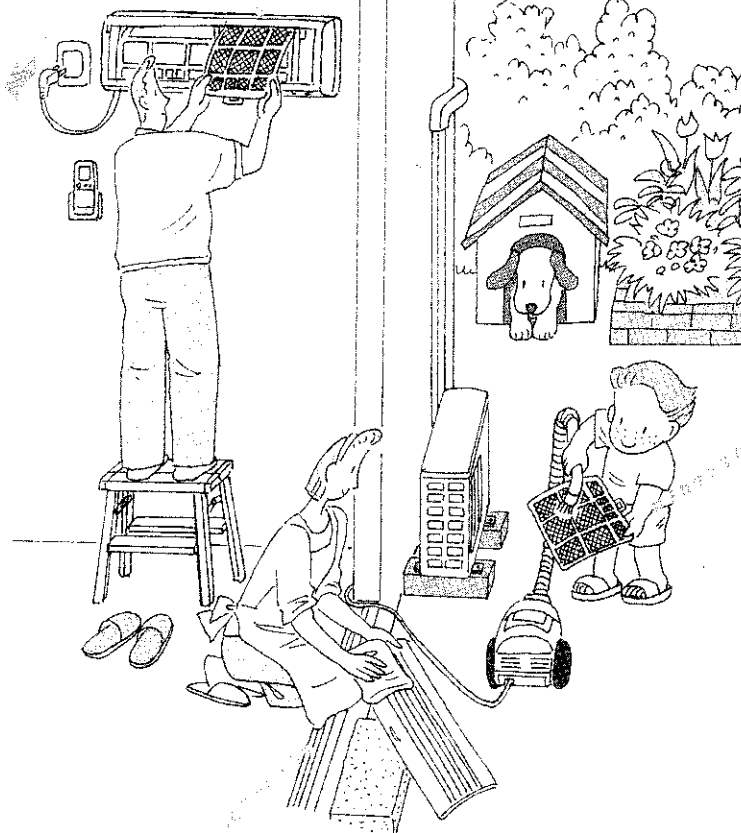
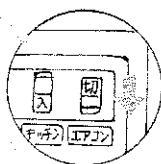

取外した丸洗いパネル

- やわらかい布で軽くふくように洗う。
水洗いのあとは、やわらかい布で水分をふきとって陰干しする。

防カビフィルター

- 2週間に一度はお手入れを。
- 取外した防カビフィルターのほこりを掃除機で吸取るか、水洗いをし、日陰でよく乾かす。

別売の静電式集じんフィルター

- 使い捨てです。(約4カ月で交換)
- 交換目安の期限内でも室内機操作部にある説明文の印刷色に近くなったり、目づまりの場合はお早目に取換えてください。

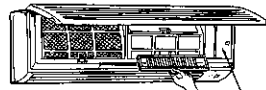

説明文の印刷色

- 目づまりすると、能力低下や吹出口に露がつく原因になります。

お手入れ

電源プラグ

- 電源プラグのほこりを取除く。

お手入れ・困ったときに

丸洗いパネルとフィルターの掃除

故障かな？と思ったら

修理を依頼される前に、次の点をお調べください。こんなときは故障ではありません。

故障かな？

お答えします。(故障ではありません)

止まる

再運転にしても、
3分間ほど動かない。

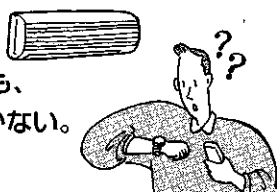

■3分たてば、運転します。
マイコンの指示で止まっています。
そのままお待ちください。

暖房運転中、
10分ほど運転が
止まる。

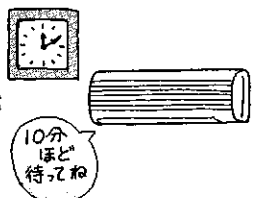

■室外機についた霜をとかしています。
(霜取運転)
長くて10分で終了しますので、そのままお待ちください。(外気温が低く、温度が高いときに霜がつきます。)

冷えない

よく冷えない。

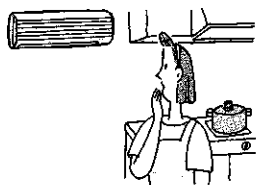

■換気扇やガスコンロを使用する部屋では、冷房負荷が大きくなり、冷えが悪い場合があります。
■外気温が高いとき、冷えが悪い場合があります。

暖房運転にしたとき、
すぐに風が吹出さない。

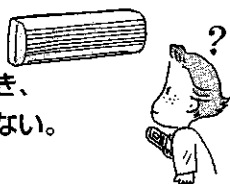

■十分に暖かな風をお届けするため準備中です。
そのままお待ちください。

風

風向が途中で変わる。
上下風向の調節が
きかない。

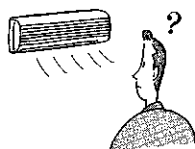

■除湿や冷房運転中、下吹出しで約30分~1時間経過すると、水滴が滴下するのを防ぐため自動的に水平吹出しになります。(7ページ)
■暖房運転時の吹出し空気温度が低いとき、または霜取運転中は自動的に水平吹出しになります。(7ページ)

上下風向フラップ
がスイングしない。

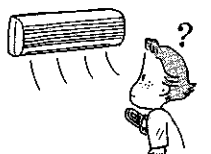

■上下風向で「自動」を設定した場合はスイングしません。

故障かな？

お答えします。(故障ではありません)

風

部屋がにおう。

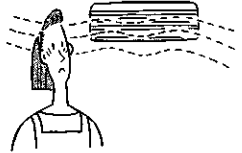

■ エアコンが壁やじゅうたん、家具、衣類などにしみ込んだにおいを吸込んで、風を吹出すためです。エアコンのお掃除をおすすめします。

音

“ポコポコ”という音がする。

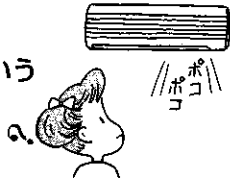

■ レンジフードや換気扇を回したとき排水用ホースから室外の空気を吸込み、ホース内の水がすいあげられるときに出る音です。風の強いときにホース出口から空気が押込まれて出る場合もあります。対応部品を用意しております。お買上げの販売店にご相談ください。(18~19ページ)

“ピシッ”という音がする。



■ 温度変化で丸洗いパネルなどが膨張・収縮してこずれる音です。

水の流れるような音やときどき“ブシュ”という音がする。



■ エアコン内部の冷媒が流れている音や冷媒の流れが切換わるときの音です。

その他

室外機から水または白い煙が出る。

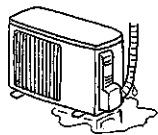

■ 冷房時に、冷えた配管や配管接続部に水滴がつき滴下するためです。
■ 暖房時に、霜取運転でとけた水または水蒸気が出るためです。
■ 暖房時に熱交換器についた水が滴下するためです。

お手入れ・困ったときに

故障かな？と思ったら

もう一度お確かめください

こんなとき

お確かめください。

動かない。

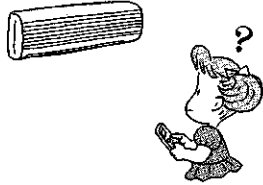

電源ブレーカーまたはヒューズが切れていませんか。
 電源タイマーの設定になっていませんか。
 (8ページ)

よく冷えない、
 暖まらない。

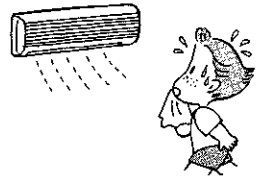

室温の調節が適切になっていませんか。(6ページ)
 塵防カビフィルターが汚れていませんか。
 (12~13ページ)
 室内機外機の吹出口・吸込口をふさいでいませんか。
 窓やドアが開いたままになっていませんか。

リモコンの表示がでない、
 表示がうすい。
 リモコンを近づけないと、
 受信しない。
 ボタン操作時に全点灯表示
 になって、冷房運転になる。



乾電池が消耗していませんか。(5ページ)
 乾電池の取付けが(+)(-)逆になっていませんか。
 (4ページ)

室内機の運転モニターランプ
 (右)が早い点滅する。

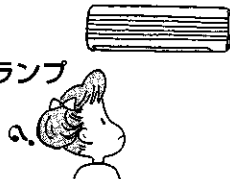

電源プラグをコンセントから抜き、点滅が無くな
 ったことを確認してから再度コンセントに電源プ
 ラグを差込んでください。
 リモコン乾電池を新品に交換してください。(乾電
 池が消耗しているときに発生します。)

停電があったとき。

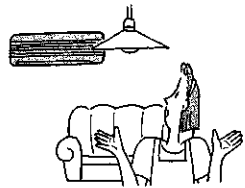

エアコンは停止したままです。
 通電後にあらためて、リモコンの  を押して
 ください。

以上のことをお調べになって、それでも不具合があるときは使用を中止し、「お買上げの販売店」(18~19ページ)にご相談ください。

運転モニターランプが点滅するときは運転を停止し、「お買上げ販売店」にご相談ください。
 以下のような場合には、運転を停止し、「お買上げ販売店」にご相談ください。

お願い

室内機から水が漏れるとき。
 電子式点灯方式の蛍光灯(インバーター
 蛍光灯など)がある部屋では、リモコンか
 らの信号を受けつけない場合があります。

電波の弱い地域では、テレビ・ラジオ
 などにノイズが入る場合があります。
 その場合は増幅器などの取付けをおす
 すすめします。

雷が鳴り出したら、早目に運転
 を止め、電源プラグを抜いてく
 ださい。電気部品が損傷するこ
 とがあります。

設置・点検・移設

「安全のために必ず守ること」(22~23ページ)をご確認ください。

据付場所について

以下の場所への据付けはさけてください。

- 燃焼性ガスの漏れるおそれのある所
 - 高周波機器、無線機器などがある所
 - 機械油が多い所
 - 海浜地区など塩分が多い所
 - 温泉地などや硫化ガスが発生する所
 - 油の飛散る、油煙のたちこめる所
 - 積雪により室外機がふさがれる所
 - クレーン車、船舶など移動するものへの設置
- ※室内機からの排水は、水はけのよい所にしてください。
※風通しが悪くショートサイクルが起きやすい所では、冷暖房能力および消費電力が10%程度悪化する場合があります。
その場合吹出ダクト(MAC-866SG)をお使いになると、冷暖房能力および消費電力の改善が図れます。

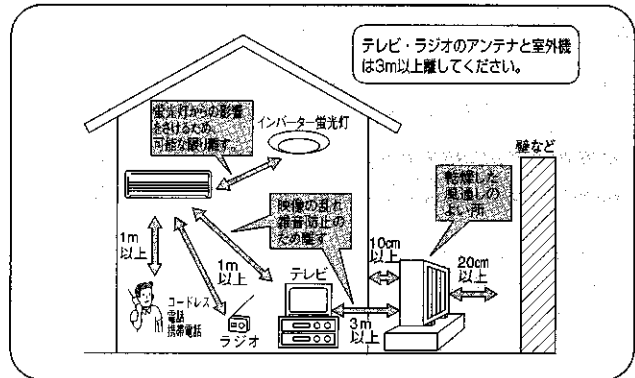

電気工事についての注意

- 電源は必ずエアコン専用回路にしてください。
- ブレーカー容量は必ず守ってください。
100V用機種はAC100Vで200V用機種はAC200Vで使用してください。

運転音にも配慮を

- 据付けにあたってはエアコンの重量に十分に耐え、振動が増大しない場所を選んでください。
- 室外機の吹出口からの温風や運転音が隣家の迷惑にならない場所を選んでください。
- 室外機の吹出口近くには物を置かないでください。
機能低下や運転音増大のもとになります。
- 使用中、異常音がある場合は、「お買上げの販売店」にご相談ください。

点検整備のおすすめ

- エアコンを数シーズン使用すると、内部が汚れて性能が低下することがあります。
ゴミやほこりなどにより、においが発生したり、ドレンホースのつまりにより室内機から水漏れすることがあるため定期的に点検してください。
- 市販のエアコン洗浄剤をご使用になりますと、露飛びや水漏れ、電気品などの故障の原因となる可能性があります。
また、ケガや感電などの危険性がありますのでエアコン内部の洗浄をご希望される場合は、お近くの「お買上げ販売店」・「修理前の相談や修理を依頼する場合のご相談窓口」にお申し付けてください。
- 通常のお手入れとは別に専門家による点検整備をおすすめします。費用は「お買上げの販売店」にご相談ください。

移設は専門業者へ依頼

- 増改築・引越しのためエアコンを取外したり、再据付けする場合は、専門の技術や工事が必要になります。

警告

- エアコンが冷えない、暖まらない場合は、冷媒の漏れが原因のひとつとして考えられますので、お買上げの販売店にご相談ください。
冷媒の追加を伴う修理の場合は、修理の内容をサービスマンに確認してください。
- エアコンに使用される冷媒そのものは安全です。
冷媒は通常漏れることはありませんが、万一、冷媒が室内に漏れ、ファンヒーター、ストーブ、コンロ等の火気に触れると有害な生成物が発生する原因となります。



サービスマンへ確認する

お手入れ・困ったときに

設置・点検・移設
もう一度お確かめください

なお、ご不明な点があるときには「お買上げの販売店」にご相談ください。

保証とアフターサービス

保証書(別添付)

- 保証書は、必ず「お買上げ日・販売店名」などの記入をお確かめのうえ、販売店からお受取りください。
- 内容をよくお読みのもと、大切に保管してください。

保証期間…お買上げ日から1年間。
(ただし、冷媒回路については5年間です。)

補修用性能部品の保有期間は

- 当社は、このルームエアコンの補修用性能部品を製造打ち切り後9年保有しています。
- 補修用性能部品とは、その製品の機能を維持するために必要な部品です。

ご不明な点や修理に関するご相談は

- 「お買上げの販売店」にご相談ください。

修理を依頼されるときは

「故障かな?と思ったら」(14~15ページ)「もう一度お確かめください」(16ページ)に従ってお調べください。なお、不具合があるときは、必ず電源プラグを抜いてから、「お買上げの販売店」にご連絡ください。

- 保証期間中は
修理に際しては、保証書をご提示ください。
保証書の規定に従って販売店が修理させていただきます。
- 保証期間がすぎているときは
修理すれば使用できる場合には、ご希望により修理させていただきます。
修理料金は技術料+部品代+(出張料)などで構成されています。

●ご連絡いただきたい内容

- 1.品名 ルームエアコン
- 2.形名
- 3.お買上げ年・月・日
- 4.故障内容
できるだけ具体的に
- 5.ご住所・お名前・電話番号・付近の目印なども

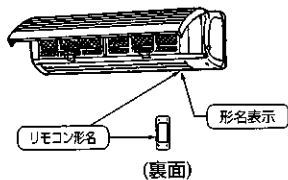

廃棄時にご注意願います

家電リサイクル法では、お客様が使用済みのルームエアコンを廃棄させる場合は、収集・運搬料金と再商品化等料金(リサイクル料金)をお支払いいただき、対象品を販売店や市町村に適正に引き渡すことが求められます。

つぎのような場合は運転を停止し、「お買上げの販売店」にご相談ください

- 誤って異物や水をかけてしまった。
- ブレーカーがたびたび「切」になる。
- ゆるいコンセントを使用してコードが過熱したとき。
- コードの破れがあるとき。

ご不明な点や修理に関するご相談
まずは、お買上げの販売店へ

転居などでお買上げの販売店へ
ご依頼できない場合

修理前の相談や修理を依頼する場合
のご相談窓口 **365日
24時間**

北海道地区

札幌 (011) 890-7520 札幌市厚別区大谷地東 2-1-18	苫小牧 (0144) 55-1114 苫小牧市明野新町 2-1-18
旭川 (0166) 26-5580 旭川市曙1条 8-1-4	小樽 (0134) 33-3380 小樽市緑 2-28-22
北見 (0157) 25-7045 北見市柏陽町 577-60	函館 (0138) 49-0345 函館市西栢根町 589-57
釧路 (0154) 24-1355 釧路市豊富町 2-25	
帯広 (0155) 35-3111 帯広市西15条南 14-1-17	

東北地区

青森 (0177) 73-8381 青森市大字野木字野尻 37-184	秋田 (018) 865-4471 秋田市八橋三和町 19-36
弘前 (0172) 32-6535 弘前市大字青山 4-20-3	横手 (0182) 32-1785 横手市卸町 3-2
八戸 (0178) 28-8544 八戸市大字長苗代字下電子谷地6-8	大館 (0186) 42-2781 大館市餅田 2-5-44
むつ (0175) 22-3277 むつ市横迎町 2-11-7	山形 (023) 624-0018 山形市大野目 2-1-21
盛岡 (019) 637-7454 盛岡市羽場13地割 30-11	酒田 (0234) 35-8230 酒田市上安町 1-11-11
水沢 (0197) 25-4511 水沢市卸町 2-3	鶴岡 (0235) 24-6161 鶴岡市上畑町 5-4
釜石 (0193) 23-4611 釜石市定内町 3-10-1	米沢 (0238) 37-5554 米沢市中田町 742-8
仙台 (022) 238-1773 仙台市若林区大和町2-18-23	福島 (024) 534-7123 福島市御山字田中 58
気仙沼 (0226) 23-8485 気仙沼市田中前 2-9-2	郡山 (024) 959-6543 郡山市轟久田町卸 1-76-1
石巻 (0225) 95-9111 石巻市門脇字四番谷地 16-268	会津 (0242) 27-4426 会津若松市天聖寺町 3-7
古川 (0229) 24-3595 古川市米袋字大窪 25-1	原町 (0244) 24-2842 原町市桜井町 1-173
	いわき (0246) 26-1822 いわき市内郷御台境町巻 75-8

首都圏地区

東京都・神奈川県・千葉県
茨城県・埼玉県・栃木県・群馬県

フロントセンター東京 電話 (03) 3424-1111
FAX (03) 3424-1115
東京都世田谷区池尻 3-10-3

中国・四国地区

広島県・山口県・島根県・鳥取県・岡山県
香川県・徳島県・高知県・愛媛県

中・四国CSセンター 電話 (082) 890-6365
FAX (082) 890-6367
広島市南区大洲 4-3-26

甲信越地区

新潟 (025) 274-9165 新潟市竹尾卸新町 752-9	長野 (026) 221-3232 長野市稲葉 904
長岡 (0258) 23-3323 長岡市南陽 1-1118-1	松本 (0263) 27-2461 松本市芳川野溝 531
上越 (0255) 24-1160 上越市春日山町 3-6-3	飯田 (0265) 52-5396 飯田市上郷別府 3367-1
	山梨 (055) 222-2711 甲府市下飯田 1-4-11

九州地区

福岡 (092) 412-5333 福岡市博多区豊 1-9-13	熊本 (096) 380-0211 熊本市石原町 326-1
北九州 (093) 653-1231 北九州市八幡東区昭和 2-5-25	八代 (0965) 33-5173 八代市緑町 13-1
久留米 (0942) 45-2661 久留米市東合川新町 7-20	大分 (097) 558-8803 大分市向原西 1-8-1
佐賀 (0952) 31-4189 佐賀市鍋島町大字八戸溝348-2	宮崎 (0985) 56-4900 宮崎市大字赤江字飛江田150-1
唐津 (0955) 72-1337 唐津市東城内 6-50	延岡 (0982) 21-3540 延岡市惣領町 25-5
長崎 (095) 843-0622 長崎市大橋町 23-4	鹿児島 (099) 260-2421 鹿児島市卸本町 7-17
佐世保 (0956) 30-7740 佐世保市木原町 155-1	沖縄 (098) 898-3333 宜野湾市大山 7-12-1

東海・北陸地区

愛知県・三重県

フロントセンター名古屋 電話 (052) 721-0131
FAX (052) 721-7268
名古屋市東区矢田南5-1-14

沼津 (0559) 22-7111 沼津市若葉町 20-1	富山 (0766) 56-0121 射水郡小杉町青井谷 1-1-1
静岡 (054) 284-0821 静岡市中原 913	金沢 (076) 252-8133 金沢市小坂町西 97
浜松 (053) 463-8455 浜松市上西町 82-5	福井 (0776) 22-6340 福井市間屋町 1-19
岐阜 (058) 275-0909 岐阜市中郷 3-24	
中津川 (0573) 65-6646 中津川市駒場字町裏526-2	
高山 (0577) 33-7410 高山市冬頭町 981-5	

関西地区

大阪府・奈良県・和歌山県 (田辺・新宮を除く)

兵庫県 (阪神・淡路地区)・京都府 (畿北を除く)

フロントセンター関西 電話 (06) 6454-3901
FAX (06) 6454-3900
大阪市北区大淀中 1-4-13

滋賀 (077) 552-4058 栗太郡栗東町安養寺 2-4-25	豊岡 (0796) 24-6360 豊岡市中陰 376
畿北 (0773) 23-5960 福知山市厚中町 61	田辺 (0739) 23-1109 田辺市稲成町字西沖代79-7
姫路 (0792) 94-3383 姫路市手柄 98	新宮 (0735) 22-2495 新宮市池田 3-1-31

新製品のお買上げや使いかた・ お手入れのご相談窓口

購入・買替えのご相談、取扱い方法のお問合わせは

三菱電機お客さま相談センター 365日
24時間

〒154-0001 東京都世田谷区池尻 3-10-3

※全国どこからでもおかけいただけるフリーダイヤル

0120-139-365 (通話料金無料)
いつもサンキュー 365日

※通常電話番号 (携帯電話対応) 03-3414-9655
※FAX 03-3413-4049

当社家電品についてのご意見やご要望は

地区お客さま相談室

(月~金曜日 9:00~17:00 祝祭日を除く)

北海道 (011) 893-1313	〒004-0041 札幌市厚別区大谷地東 2-1-11
東北 (022) 231-8282	〒983-0035 仙台市宮城野区日の出町 2-2-33
首都圏 (03) 3414-9722	〒154-0001 東京都世田谷区池尻 3-10-3
中部 (052) 972-7222	〒461-0005 名古屋市東区東桜 1-4-3
北陸 (076) 252-1356	〒920-0811 金沢市小坂町西 81
関西 (06) 6451-3611	〒531-0076 大阪市北区大淀中 1-4-13
中国 (082) 278-1322	〒733-0833 広島市西区商工センター 6-2-17
四国 (087) 879-1190	〒761-1705 香川県香川町大字川東下 717-1
九州 (092) 571-2211	〒816-0088 福岡市博多区板付 4-6-35

●所在地、電話番号などについては変更になることがありますので、あらかじめご了承ください。

K01B

お手入れ・困ったときに

保証とアフターサービス

仕様

冷房・暖房兼用セパレート形（インバーター）

仕様		形名	MSZ-VS50JS	
			-W(ホワイト)	
電源			単相200V	
冷房	能力(W)		5.0	
	中間能力(W)		2.6	
	消費電力(W)		2190	
	中間消費電力(W)		630	
	運転電流(A)		11.9	
	室内側運転音(強)(dB)		43	
	室外側運転音(dB)		47	
	面床の めやす(m)	鉄筋アパート		34
		南向洋室		
		木造南向和室		23
暖房	能力(W)		7.1	
	中間能力(W)		3.6	
	消費電力(W)		2415	
	中間消費電力(W)		795	
	運転電流(A)		13.1	
	室内側運転音(強)(dB)		44	
	室外側運転音(dB)		49	
	面床の めやす(m)	鉄筋アパート		32
		南向洋室		
		木造南向和室		26
質量(kg)		室内機 9 室外機 49		
外形寸法(mm)		室内機 高さ275×幅815×奥行186(191) 室外機 高さ600×幅800(+69)×奥行300		
付属品		リモコン(1個)・リモコン取付具(1個)・単4形アルカリ乾電池(2本)		

- この仕様値は、JIS規格（JISC9612）にもとづいた数値です。
- 仕様値は50Hz・60Hz共通です。
- リモコンで「停止」したときの消費電力は4.4ワットです。
- 運転音は反響音の少ない無響室で測定した数値です。実際に据付けた状態で測定すると周囲の音や反響を受け表示数値より大きくなるのが普通です。

メモ



お手入れ・困ったときに









メモ
仕様

安全のために必ず守ること





誤取扱いを誤ったときに生じる危険とその程度を、次の表示で区分して説明しています。





 警告	誤った取扱いをしたときに、死亡や重傷などの重大な結果に結びつく可能性があるもの。
 注意	誤った取扱いをしたときに、傷害または家屋・家財などの損害に結びつくもの。



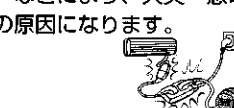

“図記号”の意味は右のとおりです。

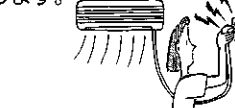

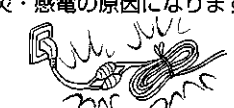

 禁止	 めれ手禁止	 水ぬれ禁止
 指示を守る	 アース線接続	 電源プラグを抜く

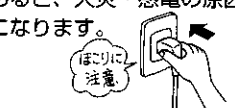
警告

<p>お客さま自身で据付け・修理・移設はしない 不備があると、火災・感電・室内機の落下によるケガ・水漏れの原因になります。</p>   <p>据付け・修理・移設禁止</p>	<p>異常時(こげ臭いなど)は運転を停止して電源プラグを抜くか、ブレーカーを切る 異常のまま運転を続けると火災・故障などの原因になります。</p>   <p>こげ臭い? プラグを抜く</p>
--	---

<p>電源コードの中間接続・延長コードの使用・タコ足配線はしない 接触不良・絶縁不良・許容電流オーバーなどにより、火災・感電の原因になります。</p>   <p>禁止</p>	<p>運転中に電源プラグの抜き差しはしない スパークなどにより、火災の原因になります。</p>   <p>禁止</p>
---	---

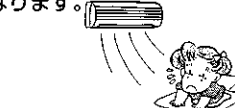
<p>電源コードなどは傷つけたり、加工しない 重いものを載せたり、加熱したり、加工したり、束ねたりすると破損して火災・感電の原因になります。</p>   <p>傷つけ禁止</p>	<p>電源プラグのほこりを取除き、しっかり差込む ほこりが付着したり、差込みに不備があると、火災・感電の原因になります。</p>   <p>ほこりに注意 ほこりを取る</p>
---	---

<p>吸込口・吹出口に指や棒などを入れない ファンが高速で回転しており、ケガの原因になります。</p>   <p>禁止</p>	<p>長時間直接お肌に冷風をあてない 体調悪化や健康を損なう原因になります。</p>   <p>禁止</p>
---	--

<p>エアコンが冷えない・暖まらない場合は冷媒の漏れが原因のひとつと考えられますのでお買上げ販売店にご相談ください。冷媒の追加を伴う修理の場合は修理内容をサービスマンに確認してください。</p>  <p>サービスマンに確認する</p>	<p>エアコンに使用されている冷媒そのものは安全です。冷媒は通常漏れることはありませんが、万一、冷媒が室内に漏れ、ファンヒーター、ストーブ、コンロ等火気に触れると有害な生成物が発生する原因になります。</p>  <p>サービスマンに確認する</p>
--	---

電源コードを引っばらない
電源プラグを持って抜く。
電源コードの芯線の一部が断線して火災の原因になります。



禁止

掃除のときは運転を停止し、電源プラグを抜くか、ブレーカーを切る
運転中はファンが高速で回転しており、ケガの原因になります。



プラグを抜く

ぬれた手でスイッチを操作しない
感電の原因になります。





ぬれ手禁止

エアコンを水洗いしたり、水の入った容器を載せたりしない
室内機内部に水が浸入して絶縁不良になり、感電・発火の原因になります。

水ぬれ禁止

室外機の下に濡れて困るものを置かない
冷房・多湿時に室外機の底面または配管に結露した水が滴下し、家財などを濡らし汚損の原因になります。

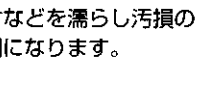
設置禁止

パネルの着脱のときは、不安定な台に乗らない
落下・転倒し、ケガの原因になります。



禁止

防カビフィルターなどをはずしたときは、室内機の金属部にさわらない
ケガの原因になります。





禁止

⚠ 注意

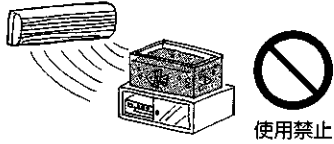
精密機器・食品・動植物・美術品の保存などに使用しない
品質低下または動植物への害の原因になります。

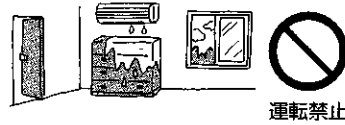

窓や戸の開けっぱなしなど、高湿(80%以上)で長時間運転はしない
室内機に露がつき、滴下して家財などをぬらし、汚損の原因になります。



直接風があたる所に動植物を置かない
動植物に悪影響をおよぼす原因になります。

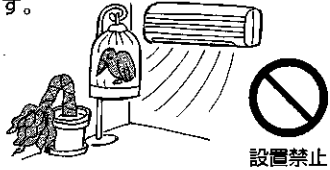

室外機の上に乗ったり、物を載せたりしない
落下・転倒によるケガの原因になります。

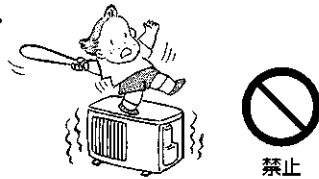

殺虫剤・可燃性スプレーなどを吹きつけない
火災・変形の原因になります。



据付台などが傷んだ状態で放置しない
室外機が落下・転倒し、ケガの原因になります。



直接風にあたる所に燃焼器具を置かない
不完全燃焼の原因になります。

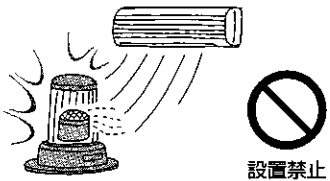

室外機の吸込口やアルミフィンにさわらない
ケガの原因になります。

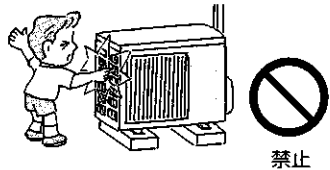

燃焼器具と一緒に使うときは、こまめに換気する
酸素不足の原因になります。

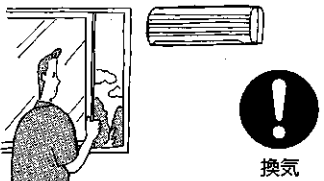

乾電池を充電・分解したり、火の中に投入しない
漏液・破裂・発火の原因になります。

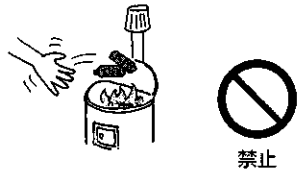

長期間使用しないときは電源プラグを抜くか、ブレーカーを切る
ほこりがたまって、火災の原因になります。

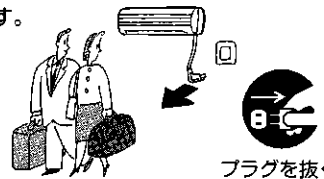

乾電池の交換は2個とも新しい同種のものにする
古い乾電池を混ぜて使用すると発熱・漏液・破裂の原因になります。



据付時のご注意

⚠ 警告

据付けは、「お買上げの販売店」または専門業者にご相談ください

⚠ 注意

可燃性ガスの漏れるおそれのある場所には据付けない
万一ガスが漏れて、室外機の周囲にたまると、爆発の原因になります。

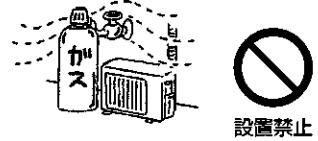

アース工事を行う
アース線は、ガス管・水道管・避雷針・電話のアース線に接続しない。
アース工事に不備があると、感電の原因になります。



据付場所(水気のある場所など)によっては、漏電遮断器を取付ける
漏電遮断器が取り付けられていないと、感電の原因になります。

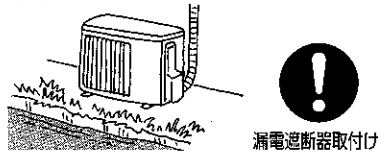

ドレン水を確実に排水できるようにする
排水経路に不備があると、室内外機から水が滴下して家財などをぬらし、汚損の原因になります。

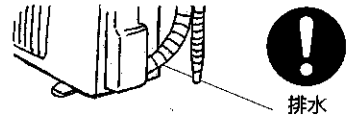

異常や不具合が発生したときは
ただちに運転停止し「お買上げの販売店」にご相談ください。(18~19ページ)

お使いになる前に

安全のために必ず守る11つ

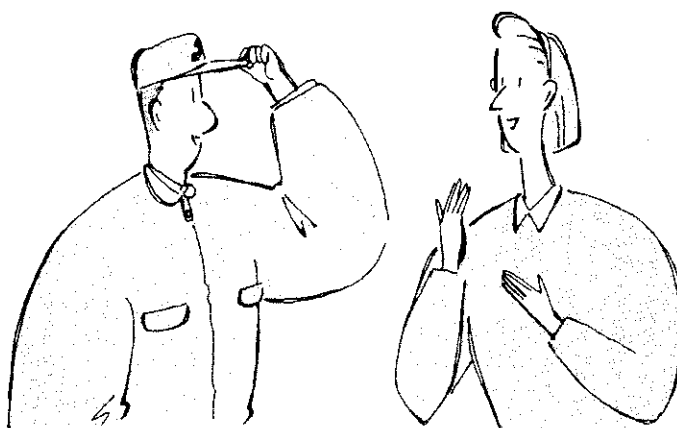

愛情点検 	●長年ご使用のエアコンは点検を!	●ルームエアコンの補修用性能部品の保有期間は製造打切り後9年です。
	<p>ご使用の際 このようなことは ありませんか</p> <ul style="list-style-type: none"> ●電源コード、プラグが異常に熱い。こげくさい臭いがする。 ●運転音が異常に大きくなる。 ●室内機から水が漏れる。 ●漏電遮断器がひんぱんに落ちる。 ●その他の異常や故障がある。 	▶

お買上げ販売店名	電話
お買上げ(据付)日	年 月 日

三菱電機株式会社

静岡製作所 〒422-8528 静岡市小鹿3-18-1