

# もくじ

ページ

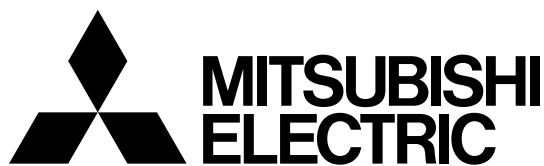

冷房・暖房兼用セパレート形（インバーター）

## 三菱ルームエアコン

### 霧峰 Style

# INSTRUCTION MANUAL

取 扱 説 明 書

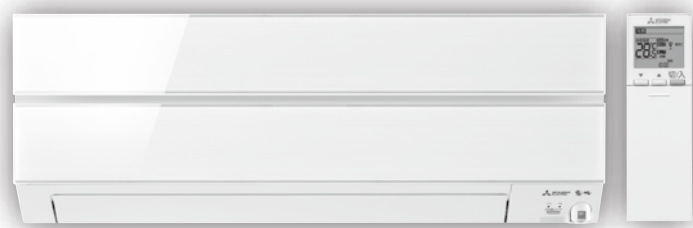

### 形名

IMISゼット IS IS

MSZ-S2218

MSZ-S2818

MSZ-S4018S

IMISゼット IS IS

MSZ-S2518

MSZ-S3618

MSZ-S5618S

IMISゼット I-イクスプライ IS

MSZ-AXV2218

MSZ-AXV2818

MSZ-AXV3618

MSZ-AXV4018S

IMISゼット I-イクスプライ IS

MSZ-AXV2518

MSZ-AXV2818S

MSZ-AXV3618S

MSZ-AXV5618S

このたびは三菱ルームエアコンをお買い求めいただきまして、まことにありがとうございます。

- ご使用前に、この取扱説明書をよくお読みになり、正しくお使いください。
- 保証書は必ず「お買上げ日・販売店名」などの記入を確かめて、販売店からお受け取りください。
- 「取扱説明書」と「保証書」は大切に保存してください。
- お客さまご自身では据付けしないでください。（安全や機能の確保ができません）

この製品は、日本国内用に設計されていますので、国外では使用できません。

また、アフターサービスもできません。

This appliance is designed for use in Japan only and can not be used in any other country.

No servicing is available outside of Japan.

安全のために 必ずお守りください	2-3	ご使用の前に
各部のなまえと機能	4-5	
お使いになる前に	6-9	
早わかりガイド（基本操作）	10	使いかた
風あて・風よけ・ムラなし	11	
風速・風向の調節	12	
ハイブリッド節電	13	
自然風	13	
ねむり運転	14	
ハイパワー運転	15	
不在省エネ（消し忘れオートOFF）	16	
入タイマー・切タイマー	17	
内部クリーン運転	18	
体感（ムーブアイ）	19	詳しく知りたい
ピークカット（ブレーカーが落ちるとき）	19	
部品の取外し	20	
部品のお手入れ	21	
部品の取付け	22	困ったときに
詳しく知りたい	23-24	
故障かな?と思ったら	25-27	
知っておいていただきたいこと	28-29	困ったときに
問い合わせと修理を依頼される前に	30	
保証とアフターサービス	31	
仕様	32	

# 安全のために必ずお守りください

お使いになる人や他の人への危害、財産への損害を未然に防ぐため、必ずお守りいただくことを説明しています。

■“ 図記号 ”の意味は次のとおりです。

 禁止	 指示を守る
 めれ手禁止	 アース線接続
 水ぬれ禁止	 電源プラグを抜く
 回転物注意	

異常や不具合が発生したとき  
ただちに運転停止し「お買上げの販売店」  
にご相談ください。 [→ 31ページ](#)

## ご使用時は

### 警告

長時間冷風を体に直接あてたり、  
冷やし過ぎない

 禁止  
体調悪化・健康障害の  
原因になります。

吹出口や吸込口をふさいだり、指や  
棒などを入れない

 禁止  
内部でファンが高速回転  
していますので、  
ケガの原因に  
なります。

電源コードは、束ねたり、引っ張ったり、  
重いものを載せたり、ネジなどで  
傷つけたり、加熱したり、加工したり  
しない



 禁止  
感電や発熱・火災の原因に  
なります。

電源コードは、途中で接続したり、  
延長コードの使用・他の電気器具と  
のタコ足配線をしない

 禁止  
感電や発熱・  
火災の原因に  
なります。

電源プラグを抜いて停止をしない

 禁止  
感電や火災  
の原因になり  
ます。

 <b>警告</b>	誤った取扱いをしたときに、死亡や重傷などの重大な結果 に結びつく可能性があるもの。
 <b>注意</b>	誤った取扱いをしたときに、軽傷または家屋・家財などの 損害に結びつくもの。

## 据付時は

### 警告

可燃性ガスが漏れるおそれのある  
場所への設置は行わない

 設置禁止  
万一ガスが漏れて室外機の周  
囲にたまると、爆発の原因に  
なります。

指定冷媒以外は使用(冷媒補充・  
入替え)しない

 禁止  
機器の故障や破裂、ケガなどの  
原因になります。

据付は、お買上げの販売店または  
専門業者に依頼する

 販売店に相談  
据付には専門の知識と技術が必要  
です。お客さまご自身で据付工事を  
され不備があると、水漏れや感電・  
火災の原因になります。

漏電しゃ断器を取付ける

 漏電しゃ断器が取付けられて  
いないと、火災・感電の原因に  
なります。

電源は必ずエアコン専用の  
コンセントを使用する

 専用以外のコンセントを使用  
すると、発熱・火災の原因に  
なります。

アース(接地)を確実にを行う

 アース工事  
アース線は、ガス管・水道管・避雷  
針・電話のアース線に接続しない  
てください。アースが不確実な場  
合は、故障や漏電の  
ときに感電の原因  
になります。

### 注意

ドレン水を確実に排水できるようにする

 排水  
排水経路に不備があると、室内機・室外機から水が滴下  
して家財などをぬらし、汚損の原因になることがあります。

## 移設・修理時は

### 警告

お客さまご自身で分解・改造・修理・  
移動再設置をしない

 禁止  
火災・感電・ケガ・水漏れの  
原因になります。

移動再設置・修理する場合は、お買上げの販売  
店または三菱電機修理窓口にご相談する



 不備があると、感電や火災  
などの原因になります。

エアコンが冷えない・暖まらない場合は冷媒の漏れが原因のひとつとして  
考えられるので、お買上げの販売店に相談する  
冷媒の追加を伴う修理の場合は、修理内容をサービスマンに確認する



 サービスマンに確認する  
エアコンに使用されている冷媒は安全です。冷媒は通常漏れることはありませんが、万一、冷媒が室内に漏れ、ファンヒーター、ストーブ、コンロなどの火気に  
触れると有害な生成物が発生する原因になります。

ご使用時は

**警告**

<p>電源プラグを差込む際は、電源プラグ側だけでなくコンセント側にもほこりの付着、詰まり、がたつきがないことを確認し、刃の根元まで確実に差込む</p>
<p>ほこりを取る</p> <p>ほこりの付着、詰まり、がたつきがあると、感電や火災の原因になります。コンセントにがたつきがある場合は、販売店に相談してください。</p> 
<p>異常時(焦げ臭いなど)は、運転を停止して電源プラグを抜くか、ブレーカーを切る</p>
<p>プラグを抜く</p> <p>異常のまま運転を続けると故障や感電・火災などの原因になります。お買上げの販売店または三菱電機修理窓口に相談してください。</p> 
<p>室内機内部の洗浄はお客様ご自身では行わず、必ずお買上げの販売店または三菱電機修理窓口に相談する</p>
<p>販売店に相談</p> <p>誤った洗浄剤の選定・使用方法で洗浄を行うと、樹脂部分が破損したり水漏れなどの原因になります。また、洗浄剤が電気品やモーターにかかると故障や発煙・発火の原因になります。</p> 

**注意**

<p>食品・動植物・精密機器・美術品の保存など特殊用途には使用しない</p>
<p>使用禁止</p> <p>品質低下または動植物への害の原因になることがあります。</p> 
<p>ぬれた手でスイッチを操作しない プラグを抜き差ししない</p>
<p>ぬれ手禁止</p> <p>感電の原因になります。</p> 
<p>エアコンの風が直接あたる所に 燃焼器具を置かない</p>
<p>設置禁止</p> <p>不完全燃焼の原因になります。</p> 
<p>電源プラグを抜くときは、電源コードを引っ張って抜かない</p>
<p>禁止</p> <p>芯線の一部が断線して発熱・発火の原因になります。</p> 

**注意**

<p>長期間使用で傷んだままの据付台などで使用しない</p>	<p>窓や戸の開けばなしなど、高温(80%以上)で長時間運転はしない</p>
<p>禁止</p> <p>ユニットの落下につながりケガなどの原因になることがあります。</p> 	<p>運転禁止</p> <p>室内機に露が付き、滴下して家財などをぬらし、汚損の原因になることがあります。</p> 
<p>エアコンを水洗いしたり、花瓶など水の入った容器を載せたりしない</p>	<p>燃焼器具と一緒に運転するときは、こまめに換気する</p>
<p>水ぬれ禁止</p> <p>感電や発火の原因になることがあります。</p> 	<p>換気</p> <p>換気が不十分な場合は、酸素不足の原因になることがあります。</p> 
<p>動植物に直接風をあてない</p>	<p>お手入れをするときは必ず運転を停止し、電源プラグを抜くか、ブレーカーを切る</p>
<p>禁止</p> <p>動植物に悪影響をおよぼす原因になることがあります。</p> 	<p>プラグを抜く</p> <p>内部でファンが高速回転していますので、ケガの原因になることがあります。</p> 
<p>室内機・室外機の下に他の電気製品や家財などを置かない</p>	<p>長期間使用しない場合は、電源プラグを抜くか、ブレーカーを切る</p>
<p>設置禁止</p> <p>水が滴下する場合があります。汚損や故障の原因になることがあります。</p> 	<p>プラグを抜く</p> <p>ほこりがたまると、発熱や発火の原因になることがあります。</p> 
<p>室内機・室外機の吸込口やアルミフィンにさわらない</p>	<p>乾電池の交換は2本とも新しい同種のものにする</p>
<p>禁止</p> <p>ケガの原因になることがあります。</p> 	<p>同種のものに</p> <p>古い乾電池を混ぜて使用すると発熱・液漏れ・破裂の原因になることがあります。</p> 
<p>室外機の上に乗ったり、ものを載せたりしない</p>	<p>エアコンを数シーズン使用した場合は、通常のお手入れとは別に点検整備を行う</p>
<p>禁止</p> <p>落下・転倒によりケガの原因になることがあります。</p> 	<p>点検整備</p> <p>室内機の内部にゴミやほこりがたまって、ニオイが発生したり、除湿水の排水経路を詰まらせ、室内機からの水漏れの原因になることがあります。点検整備には専門の知識と技術が必要です。お買上げの販売店に依頼してください。</p> 
<p>エアコンの操作やお手入れのときは不安定な台に乗らない</p>	<p>殺虫剤・可燃性スプレー・消臭剤・抗菌剤などを吹きつけない</p>
<p>禁止</p> <p>転倒などケガの原因になります。</p> 	<p>使用禁止</p> <p>火災・変形・冷媒漏れ・水漏れの原因になります。</p> 
<p>乾電池を充電・分解したり火の中に投入しない</p>	<p>床面のワックスがけ時など、エアコンの運転は避ける</p>
<p>禁止</p> <p>液漏れ・破裂・発火の原因になります。</p> 	<p>指示を守る</p> <p>ワックスなどの揮発成分がエアコン内部に付着し、水漏れや露飛びの原因になります。</p> 

# 各部のなまえと機能

## 室内機

ご使用の前に

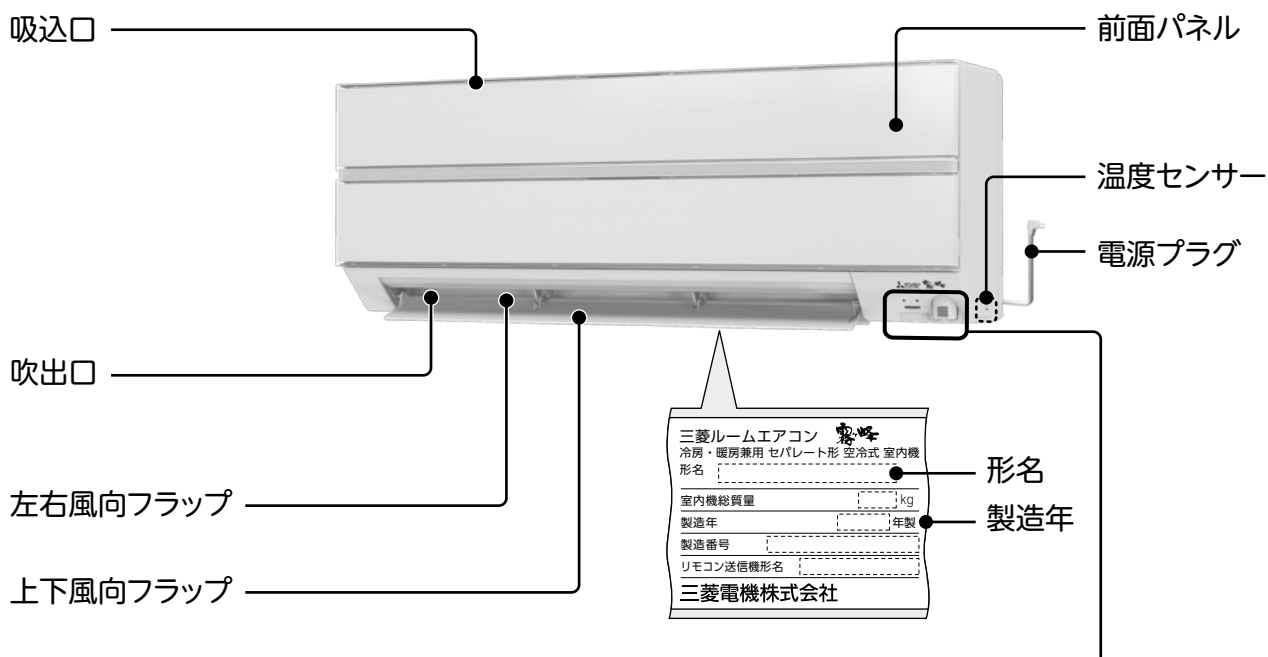

### 運転ランプ (緑)

運転中や入タイマーを予約しているときに点灯します。

### クリーンランプ (緑)

内部クリーン運転中に点灯します。 → 18ページ

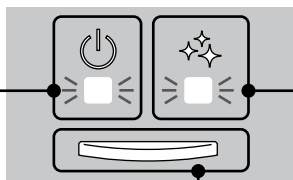

### 「応急運転」スイッチ

リモコンが故障したり、乾電池が消耗したときに「応急運転」スイッチで運転できます。 → 28ページ

### ムーブアイ

ムーブアイが左右に回転しながら広角約160°の範囲で温度を測定します。

→ 24ページ

### リモコン受信部

## 室外機

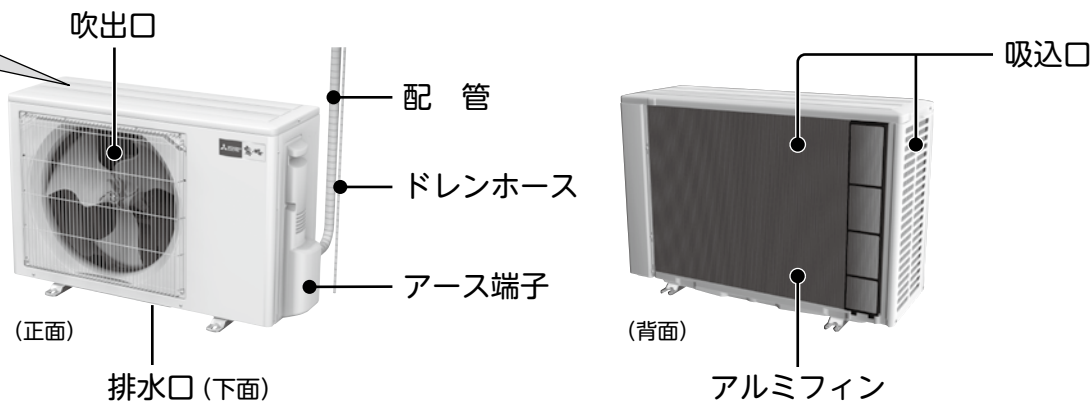

※機種によって一部形状が異なります。



# リモコン

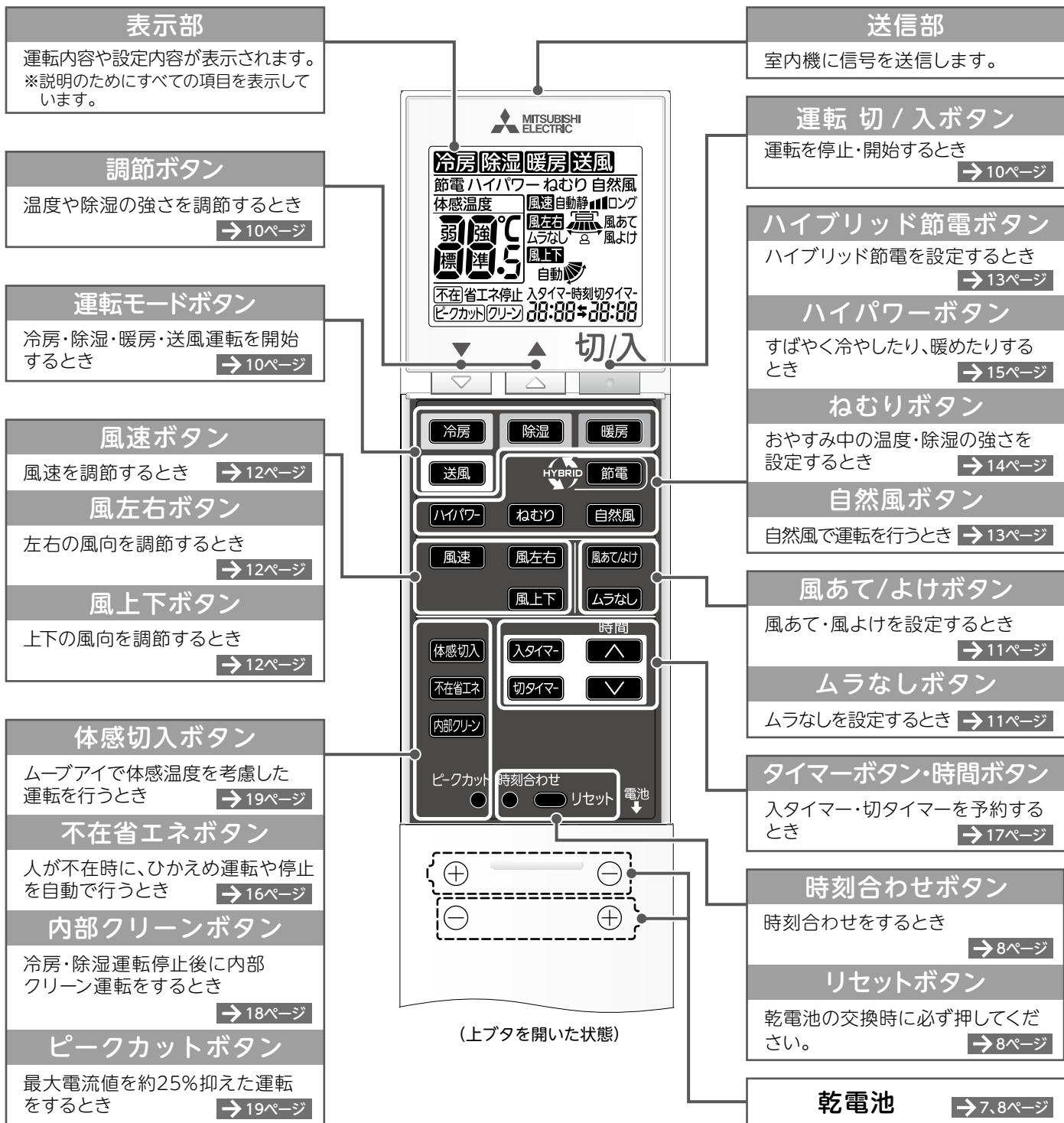

## リモコンの操作音について

次の操作を行ったときは、音階を変化させた音が室内機から鳴ります。

- 運転停止中から運転を開始したときや運転中に運転モードを変更したとき、3つの連続音で運転内容をお知らせします。  
例)冷房運転…徐々に低い音が鳴り、室温を下げるイメージを表します。
- 設定温度や除湿の強さを変更したとき、2つの連続音で設定の上げ下げをお知らせします。  
例)設定温度を上げる…低い音の次に高い音が鳴り、温度を上げるイメージを表します。

ただし、設定温度を16℃または31℃にしたり、除湿の強さを「弱」または「強」にしたときは単一の音が連続で“ピピッ”と鳴ります。

# お使いになる前に

## 据付時の注意

お客さまご自身では据付けないでください。(安全や機能の確保ができません)  
エアコンの据付は、「お買上げの販売店」の第二種電気工事士資格を持つ者が実施します。

- 次の場所への据付はしないようにお客さまが「お買上げの販売店」にご相談ください。
  - 可燃性ガスが漏れるおそれのある所
  - 機械油が多い所
  - 温泉地など硫化ガスが発生する所
  - 積雪により室外機がふさがれる所
  - 屋内で、人が生活する空間以外への室内機の据付(天井裏、小屋裏、壁内、床下など)
  - エアコンの質量に十分耐えられない、または振動が増大しやすい所
  - 高周波機器、無線機器などがある所
  - 海浜地区など塩分が多い所
  - 油の飛まつや油煙がたちこめる所
  - クレーン車、船舶など移動するもの
  - 室外機の吹出口からの温風や運転音が隣家の迷惑になる所

※室内機のドレンホースからの排水は、水はけのよい所にしてください。  
※風通しが悪くショートサイクルが起きやすい所では、冷房・暖房能力および消費電力が10%程度悪化する場合があります。その場合、吹出ガイド(別売部品)をお使いになると、冷房・暖房能力および消費電力の改善が図れます。

- テレビ・ラジオのアンテナとエアコン(室外機)は3m以上離してください。
- 電波の弱い地域では、テレビ・ラジオなどにノイズが入る場合があります。その場合はノイズが入らなくなるまで離してください。
- 火災警報器と室内機の吹出口は1.5m以上離してください。なお、火災警報器の種類によっては誤作動する場合がありますので、エアコンの温風が直接あたらないことを確認してください。

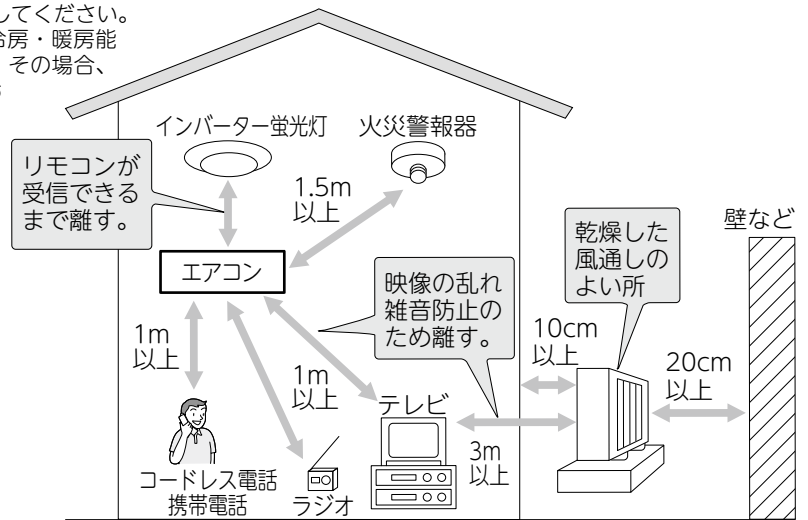

- 「お買上げの販売店」が試運転を行う際、立ち会ってください。運転手順、安全を確保するための正しい使いかたについて、「お買上げの販売店」から説明を受けてください。



**注意**



指示を守る

新築物件やリフォームなどの内装工事、床面のワックスがけ時にはエアコンの運転を避けてください。作業終了後にエアコンを運転する場合は十分に換気を行ってください。ワックスなどの揮発成分がエアコン内部に付着し、水漏れや露飛びの原因になることがあります。

## 電気工事時の注意

- 電源は必ずエアコン専用回路にしてください。
- ブレーカー容量は必ず守ってください。
- 100V用機種はAC100Vで、200V用機種はAC200Vで使用してください。

## 使用時の注意

- 室内機の電源コードの余りを吸込口に載せないでください。
- 室外機の汚れが気になる場合は、中性洗剤を溶かしたぬるま湯を布に含ませて拭いてください。
- 室外機の吹出口近くにはものを置かないでください。機能低下や運転音増大のもとになります。
- 寒冷地では氷結防止のため、霜取り運転での排水がたまらず、円滑に流れるように配慮してください。氷結するとお部屋が暖まりにくくなったり、故障の原因になることがあります。
- 使用中、異常音がするときは、「お買上げの販売店」にご相談ください。
- 雷が鳴り落雷のおそれがあるときは運転を停止し、電源プラグを抜いてください。被雷すると、故障の原因になることがあります。

## 移設時の注意

- 増改築・引越しのためエアコンを取外したり、再度据付けをするときは、専門の知識と技術が必要です。「お買上げの販売店」または「三菱電機修理窓口」にご相談ください。

## 廃棄時の注意

- このルームエアコンは、ご使用終了時に再資源化の一助として主なプラスチック部品に材質名を表示しています。
- 家電リサイクル法では、お客さまがご使用済みのルームエアコンを廃棄される場合は、収集・運搬料金と再商品化等料金(リサイクル料金)をお支払いいただき、対象品を販売店や市町村に適正に引き渡すことが求められています。

## リモコンについて

### 室内機の受信部へ信号を送信します。

- 室内機の受信部に向け、正面6m以内で操作してください。 → 4ページ
- 室内機との間に、信号をさえぎるものを置かないでください。
- 室内機の受信部に強い光をあてないでください。
- 信号を受信しない、表示が出ない、表示がうすいときは → 25ページ
- 直射日光があたる場所やストーブなどの近くには置かないでください。
- リモコンに強い衝撃を与えないでください。
- リモコンを水に濡らさないでください。
- リモコンの分解・改造をしないでください。
- リモコンの汚れが気になるときは、やわらかい布で拭きしてください。
- リモコンを壁などに取付けるときは、リモコンの裏側上部にある掛け穴をフックに掛けて使用してください。

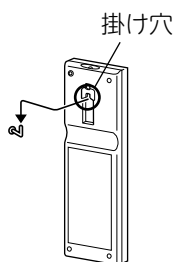

### 別売部品 「お買上げの販売店」でお求めください。

品名 リモコンホルダー  
 形名 MAC-830RH  
 希望小売価格 600円(税別)

リモコンホルダー ネジ(2本)

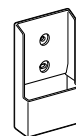

※希望小売価格は2018年2月現在の価格です。

### 乾電池について

- 付属の乾電池は動作確認用です。1年未満で乾電池が寿命となることがあります。
- 乾電池の残量が少なくなると、リモコンの信号が届きにくくなったり、表示がうすくなったりしますので、2本とも新しい単4形アルカリ乾電池(LR03)と交換してください。(乾電池の寿命は約1年です)
- 種類の違う乾電池や、未使用の乾電池と使用した乾電池を混ぜて使用しないでください。
- 充電式電池やマンガン乾電池を使用しないでください。誤動作することがあります。
- 乳幼児の手の届く所に置かないでください。誤って飲み込むおそれがあります。
- 乾電池を廃棄する場合は、「各自治体の指示」に従って廃棄ください。プラス(+）・マイナス(-)端子に絶縁テープを貼るなどして、絶縁状態にしてから廃棄ください。

### 別売部品 「お買上げの販売店」でお求めください。

「運転 切/入」「冷房・暖房・除湿運転」「温度・除湿調節」「1時間後切タイマー」が、かんたんに操作できます。

品名 かんたんリモコン  
 形名 MAC-572RC  
 希望小売価格 3,000円(税別)

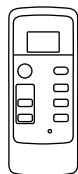

かんたんリモコン

※使用上のご注意や設定方法などについては、かんたんリモコンの取扱説明書をご覧ください。  
 ※詳細な設定を行う場合は、付属のリモコン(ルームエアコンに同梱)で設定してください。  
 ※かんたんリモコン用「リモコンホルダー」(別売部品:形名 MAC-180RH)も用意しています。  
 ※希望小売価格は2018年2月現在の価格です。

## 運転について

- 右表の外気温度の環境以外で運転すると保護装置が働き、運転ができない場合があります。
- しつどが80%以上の室内で長時間冷房・除湿運転すると、室内機の吹出口などに露が付き、滴下する場合があります。
- 冷房・除湿運転時、右表より低い外気温度で運転すると室内機が凍結するおそれがあります。
- 停電でエアコンが停止すると、停電が復旧してもエアコンは停止したままです。リモコンの **切/入** を押して、再度運転してください。

運転	運転可能な外気温度
冷房運転	約 21~43℃
除湿運転	約 21~43℃
暖房運転	約 -5~24℃以下

※室外機凍結防止ヒーターは取付け不可です。





## ■据付位置の設定

室内機の据付位置に合わせて、リモコンで据付位置の設定を行います。

**1** 運転停止時に **風左右** を約5秒間長押しする。

**2** 時刻表示が消灯したら、**風左右** を押す。

押すごとに (左) → (中央) → (右) の順で表示が切り替わります。

**3** 室内機の据付位置を選んでください。

**4** **切/入** を押す。

設定が完了します。

### 据付位置の目安

お部屋での室内機の据付位置を確認してください。

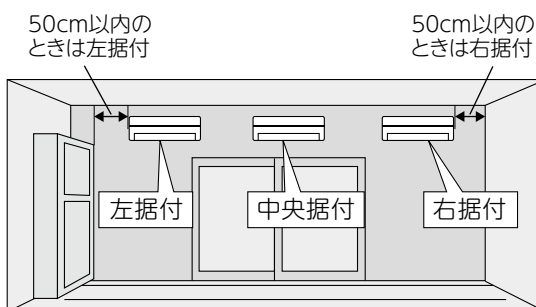

• 壁やタンスから50cm以上離れた所に据付けた場合は「中央据付」に設定してください。

### おしらせ

- 据付位置を正しく設定しないと、お部屋の冷やや暖まりが遅くなる場合があります。

### お願い

- 乾電池交換時は、再度時刻合わせを行ってください。乾電池を抜いたり、「リセット」ボタンを押すと、据付位置、号機などの設定以外にご購入時の設定に戻ることがあります。
- 同じ部屋にエアコンを2台以上設置した場合は、号機を設定してください。リモコン信号の混信による誤動作を防ぐことができます。 → 28ページ

## スマートフォン対応 アプリを使ってさらに便利に!

スマートフォンアプリ「霧ヶ峰REMOTE」を使用すると、外出先からも停止/運転などの遠隔操作ができます。



### 遠隔操作

外出先からも停止/運転の操作や、設定温度などの変更ができます。

### メールでおしらせ

あらかじめ設定した室温や電気代に達すると、メールでおしらせを受信することができます。気づかない室温の上昇や、使い過ぎをみまもる機能です。

詳しくはこちらから <http://www.MitsubishiElectric.co.jp/home/kirigamine/remote/index.html>  
ご利用の前に、無線LANアダプター(スマートフォン用)および「霧ヶ峰REMOTE」の取扱説明書をよくお読みになり正しくお使いください。



- 別売部品が必要です。「お買上げの販売店」にご相談ください。  
無線LANアダプター(スマートフォン用)  
形名:MAC-884IF  
オープン価格  
(オープン価格の商品は、本体希望小売価格を定めていません)

- 別途専門業者による工事とお客さまによる設定が必要です。
- 無線LANアダプター(HEMS用)、システム制御用インターフェイスとは併用できません。

## HEMS対応 お家のエネルギー状態をチェック!

- HEMSの通信規格(ECHONET Lite)対応のコントローラーに接続すると、お家のエネルギー状態がグラフなどでかんたんにチェックできます。
- 三菱HEMSにエアコンを接続した場合、家族の予定を設定すると、エアコンの停止/運転を自動で行うことができます。さらに「予冷予暖」をONにすると、予約時間に向けて徐々に設定温度に近づける運転を行うこともできます。三菱HEMSについてはこちらから <http://www.MitsubishiElectric.co.jp/home/hems/>

- ※ 接続検証済みの他社のECHONET Lite対応コントローラーに接続できます。接続可能な形名や操作内容はコントローラーごとに異なります。詳細につきましては、各コントローラーのメーカーにご確認ください。
- ※ ご利用の前に無線LANアダプター(HEMS用)および三菱HEMSなどのECHONET Lite対応コントローラーの取扱説明書をよくお読みになり正しくお使いください。



- 別売部品が必要です。「お買上げの販売店」にご相談ください。  
無線LANアダプター(HEMS用)  
形名:HM-W002-AC  
価格:10,000円(税別)

- 別途専門業者による工事とお客さまによる設定が必要です。
- 無線LANアダプター(スマートフォン用)、システム制御用インターフェイスとは併用できません。

※希望小売価格は2018年2月現在の価格です。

# 早わかりガイド(基本操作)

## エアコンを使ってみる

### 運転を開始する

切/入

 を押す

または運転モードボタン

冷房

除湿

暖房

送風

を押す

切/入

 を押したときは前回と同じ運転を行います。

### 温度や除湿の強さを変える



を押して温度、除湿の強さを調節する

押すごとに温度は0.5℃ずつ、除湿の強さは1段階ずつ変わります。

#### 設定できる範囲

<冷房・暖房>

温度:16~31℃

<除湿>

除湿の強さ:弱・標準・強

除湿運転時、お部屋の温度はやや下がります。

### 運転を停止する

切/入

 を押す

運転モード

冷房

設定温度

体感温度

28.5

風速自動

風左右

風上下

自動

時刻

10:00

切/入

冷房

除湿

暖房

送風

HYBRID

節電

ハイパワー

ねむり

自然風

風速

風左右

風あてよけ

風上下

ムラなし

時間

体感切入

入タイマー

↑

不在省エネ

切タイマー

↓

内部クリーン

ピークカット 時刻合わせ

○

○

○

リセット

電池

(上ボタンを開いた状態)

運転の詳細は → 23ページ

# 風あて・風よけ・ムラなし

ムーブアイが人の位置を検知し、人を中心とした空調を行います。



風あて : 人のいるエリアを中心に風を届けます。

風よけ : 風あたり感を抑えます。



ムラなし : 人のよくいるエリアを学習し、その生活エリアの温度ムラを抑えます。

風あて・風よけ・ムラなしを選択した場合、左右風向・上下風向は自動で働きます。

## 風あて・風よけ

### 風あて/よけ を押す

押すごとに 風あて → 風よけ → 解除 の順に変わります。

風あて	風よけ
 風あて	 風よけ

※ご購入時の設定は「風あて」です。

## ムラなし

### ムラなし を押す

押すごとに ムラなし → 解除 の順に変わります。

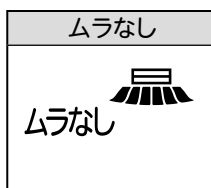

## おしらせ

- 体感を「切」にすると、風あて・風よけ・ムラなしは設定できません。 → 19ページ
- 風左右・風上下を調節すると、風あて・風よけ・ムラなしは解除されます。 → 12ページ
- 風あては冷房では頭上、暖房では足元に向ける風向になり、直接体にはあたらないことがあります。
- 風よけを設定しても、風あたりが気になる場合は、風左右・風上下で風向をお好みに調節してください。
- 引越しやお部屋の模様替えをした場合、生活エリアをリセットしてください。

送風運転中にリモコンの **体感切入** を約5秒間長押しすると“ピピッ”と鳴り、生活エリアがリセットされます。

# 風速・風向の調節

詳しくは  
→ 24ページ

お好みに合わせて風速や風向を設定できます。



使  
い  
か  
た

## 風速

### 風速 を押す

押すごとに

自動 → 静 → ■(弱) → ■■(中) → ■■■(強) → ロング の順に変わります。

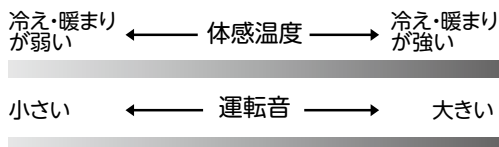

- 風速を「自動」に切り替えたときは、「ピピッ」と音がします。

## 左右風向

### 風左右 を押す

押すごとに

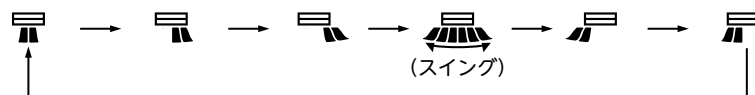

の順に変わります。

- 左右風向を 正面 (正面) に切り替えたときは「ピピッ」と音がします。

## 上下風向

### 風上下 を押す

押すごとに

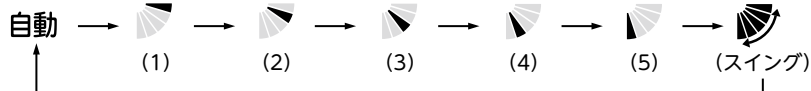

の順に変わります。

- 上下風向を「自動」に切り替えたときは「ピピッ」と音がします。

### お願い

運転中に左右風向フラップ・上下風向フラップを手で動かして、風向の調整をしないでください。  
故障の原因になります。



# ハイブリッド節電※1



感じる快適をそのままに、風向、風速を最適にコントロールして節電運転※1を行います。

(MSZ-S/AXV4018Sにおいて、当社独自の条件にて評価)

## 冷房・暖房運転中に **節電** を押す

押すごとに **節電** → **解除** の順に変わります。

- 風速、左右風向、上下風向が自動的に変わります。
- 冷房運転時、気流制御により風だけでも快適なときは、自動で冷房運転から送風運転に切り替わります。
- 暖房運転時、お部屋の上下の温度ムラを検知したときは、自動でサーキュレーター運転に切り替わります。

設定される項目	ハイブリッド冷房	ハイブリッド暖房
体感 → 19ページ	入	入
風向	風あて(スイング)	風あて(下吹き)
風速 → 12ページ	自動(自然風) <sup>※2</sup>	自動
ピークカット → 19ページ	入	入
不在省エネ → 16ページ	省エネ <sup>※3</sup>	省エネ <sup>※3</sup>

※2 風あたりを強めて涼感を高める運転をしますので、風の音は大きくなります。  
 ※3 不在省エネの設定で「停止」を選んでいるときは、「不在停止」になります。

使  
い  
か  
た

## おしらせ

- ご購入時は設定されていません。
- 運転を停止しても自動で解除されません。再び運転を開始すると、ハイブリッド節電で運転します。
- 運転モードを切り替えたり、風速、風向などの設定を変えると解除されます。
- 除湿運転時や送風運転時、および停止時は設定できません。
- 「霧ヶ峰REMOTE」や「三菱HEMS」による節電動作中は、ハイブリッド節電を行います。

※1 MSZ-S/AXV4018S。当社環境試験室(14畳・外気温:冷房30℃/暖房7℃)において、同一体感温度(冷房28℃/暖房23℃)が得られるように運転した場合。安定時1時間における、ハイブリッド節電切(冷房253Wh/暖房454Wh)とハイブリッド節電入(冷房29Wh/暖房415Wh)の消費電力量比較。使用環境により効果が異なります。

# 自然風



自然なリズムのゆらぎ風を全身に送ります。

## 冷房・除湿・送風運転中に **自然風** を押す

押すごとに **自然風** → **解除** の順に変わります。

- 風向が自動になり、自然のリズムで風速が変化する運転になります。

## おしらせ

- 自然風を設定するとムーブアイは動いて、人のいる位置を検知します。
- 上下風向フラップがスイングしてゆらぎ風を送ります。
- お部屋に複数の人がいるときは、左右風向フラップもスイングします。
- 風速設定は調節できます。風速の変化に合わせて、音の大きさは変化します。
- 暖房運転では設定できません。
- ハイブリッド冷房運転では、自然風(ゆらぎ風)が自動で設定されます。リモコンに「節電」が表示されます。
- 運転モードおよび風向をお好みで切り替えると、自然風の設定は解除されます。

# ねむり運転

おやすみ中の冷やし過ぎ、暖め過ぎを防ぎます。



## 1 運転中に **ねむり** を押す

- リモコンに「ねむり」が表示されます。
- 室内機の表示が暗くなり、風速は「自動」になって静音運転を行います。

## 2 でねむり運転時の温度・除湿の強さを設定する

解除  
するとき

もう一度 **ねむり** を押す

## ねむり運転について

### <冷房・除湿・暖房・ハイブリッド暖房運転時>

約30分間は **ねむり** を押す前の設定温度・除湿の強さで運転を続けます。約30分後にねむり運転時の設定温度・除湿の強さに切り替わります。冷房・除湿・暖房運転では、お好みの風向を設定できます。ハイブリッド暖房運転では、風あての風向になります。

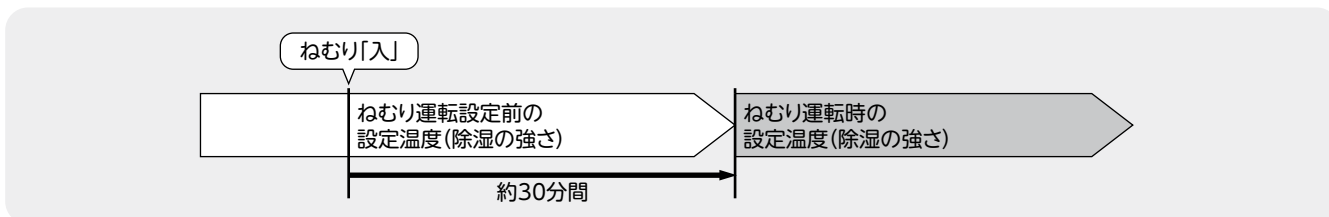

### <ハイブリッド冷房運転時(みまもり快眠)>

時間に応じて設定温度を変更する運転を行います。ねむり設定にして約10分後から約2時間、設定温度を0.5℃下げて眠りやすい環境にします。次に元の設定温度に戻し、さらに約40分後から、ねむり運転時の設定温度へ徐々に変化する運転を行います。風向は水平吹きになります。

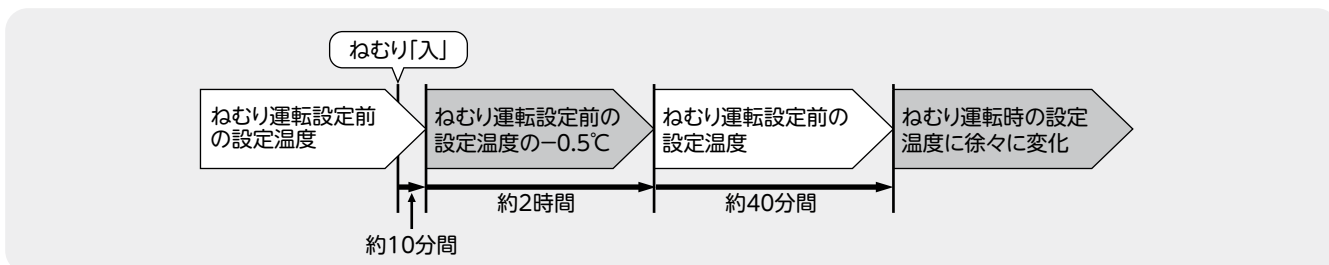

## おしらせ

- 一度ねむり運転時の温度・除湿の強さを設定すると、次回も同じ設定値が表示されます。
- 送風運転時にねむりを設定することもできますが、温度・除湿の強さは設定できません。
- 冷房・暖房・ハイブリッド節電運転時は除湿の強さを設定できません。
- ねむり運転を設定したあと、次の操作をするとねむり運転は解除されます。
  - ・ 運転モードを切替え
  - ・ 風速を変更
  - ・ ハイパワーを設定

# ハイパワー運転



すばやく冷やしたり、暖めたいときに使用してください。

冷房・暖房運転中に **ハイパワー** を押す

押すごとに ハイパワー → 解除 の順に変わります。

- リモコンに「ハイパワー」が表示され、風速が「自動」になります。

使  
い  
か  
た

## ハイパワー運転について

- 冷房運転時は、設定温度を3°C低めにして運転します。(リモコンの温度表示は変わりません)
- 暖房運転時は、約15分間フルパワーで運転し、吹出し温度を高めます。その後、設定温度を3°C高めに設定して運転します。(リモコンの温度表示は変わりません)
- ハイパワー運転は、運転開始後約1時間で自動的に解除されます。

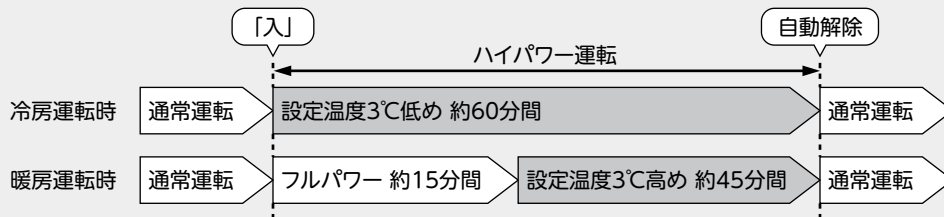

## おしらせ

- ハイパワー運転と入タイマーは、同時には設定できません。
- 既に最大能力で運転しているときは、ハイパワー運転を設定しても、お部屋の冷えや暖まりがすぐに変わらない場合があります。
- ハイパワー運転を設定したあと、次の操作をするとハイパワー運転は解除されます。
  - ・ 風速を「自動」以外に変更
  - ・ 自然風を設定
  - ・ ねむりを設定
  - ・ ハイブリッド節電を設定
- ハイパワー運転が終了、もしくは解除すると、風速はハイパワー運転前に戻ります。

# 不在省エネ (消し忘れオートOFF)

人がいなくなると、自動でひかえめ運転を行います。



## 不在省エネ を押す

押すごとに 省エネ → 停止 → 解除 の順に変わります。

- 体感を「切」にすると、不在省エネ・不在停止を設定できません。

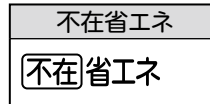

…お部屋に人がいないことを検知してから約10分間たつと、ひかえめ運転に切り替わります。

冷房時…温度が少し高めになります。  
暖房時…温度が少し低めになります。  
除湿時…除湿の強さが少し弱めになります。

ひかえめ運転中に人がいることを検知したときは、通常運転に戻ります。

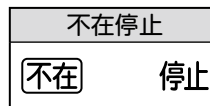

…ひかえめ運転に切り替わってから約3時間人を検知しないと、自動で運転を停止します。運転を停止したあとに人を検知しても運転を再開しません。リモコンで運転を再開させてください。

## 不在省エネ・不在停止について

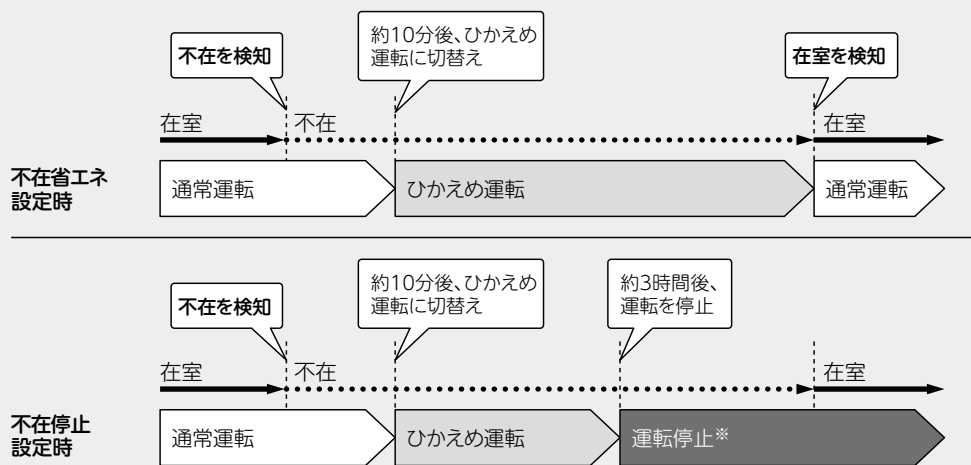

※ 運転中に一度も人を検知していないと、「不在停止」を設定していても停止しません。

- お部屋の状況によっては、ムーブアイが人を検知できない場合があります。 → 24ページ
- ムーブアイで人を検知できない場合は、人がいてもひかえめ運転、運転停止することがありますので、不在省エネを「解除」することをおすすめします。
- ひかえめ運転時は、リモコンの温度、除湿の強さの表示は変わりません。
- 不在停止で運転が停止した場合、リモコンの表示は運転中のままです。再び運転を開始するときは、一度 **切/入** を押したあと、もう一度 **切/入** を押して運転をしてください。
- 切タイマーを予約している場合は、切タイマーを優先します。
- 送風・ハイパワー・ねむり運転時は、不在省エネ・不在停止が働きません。



# 入タイマー・切タイマー

設定した時刻にエアコンの運転を開始したり、停止したりすることができます。

- 時刻合わせをしてから設定してください。→ 8ページ
- 入タイマーと切タイマーは併用できます。
- 一度の予約で1回動作します。繰り返すにはそのつど設定してください。



## 1 入タイマー または 切タイマー を押す

入タイマー予約をするとき → 停止中に **入タイマー** を押す  
切タイマー予約をするとき → 運転中に **切タイマー** を押す

- 運転中に入タイマーを予約すると、設定後は自動で運転が停止します。

## 2 「入タイマー」または「切タイマー」が点滅中に **▲** **▼** を押して、予約時刻を設定する

- **▲** **▼** を押すごとに10分ずつ切り替わります。(24時間まで)
- 点滅が終了して点灯になると、設定が完了します。

解除  
するとき

もう一度 **入タイマー** または **切タイマー**  
を押す

使  
い  
か  
た

### 入タイマー・切タイマーの組み合わせ例について

例) 現在時刻22:00、23:00に停止→翌朝6:00 に運転を開始

1 **切タイマー** を押し、**▲** **▼** で  
予約時刻を合わせる



2 **入タイマー** を押し、**▲** **▼** で  
予約時刻を合わせる

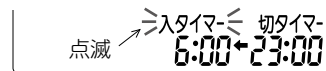

- 現在時刻に近い予約からタイマーが働きます。
- 画面上の「←」「→」表示は、タイマーが働く順序を表しています。
- タイマーを設定すると、現在時刻は表示されなくなります。

### お知らせ

- タイマー設定中および設定後に **切/入** を押すと、タイマー予約が取り消され、運転が止まります。
- 入タイマーを設定しているときは、運転停止中も室内機の運転ランプが点灯します。

### お願い

- 入タイマー・切タイマーを使用するときは、リモコンの信号が室内機に届く所にリモコンを置いてください。  
→ 7ページ
- 予約時刻になるとリモコンから信号を送ります。  
リモコン信号が届かなくてもタイマーは働きますが、時刻がずれることがあります。(最大10分程度)

# 内部クリーン運転

冷房・除湿運転後にエアコンの内部を湿ったままにしていると、カビが成長しやすくなります。送風運転や弱暖房運転でエアコン内部※を乾燥させます。

※ 熱交換器・ファン・通風路



使いかた

## 運転中または停止中に **内部クリーン** を押す

押すごとに **クリーン** → **解除** の順に変わります。

- 停止中も **クリーン** は表示されます。

一度設定すると、運転停止時に内部クリーンを毎回自動的にを行います。

- 内部クリーン中は、クリーンランプ(緑)が点灯し、上下風向フラップが水平になります。

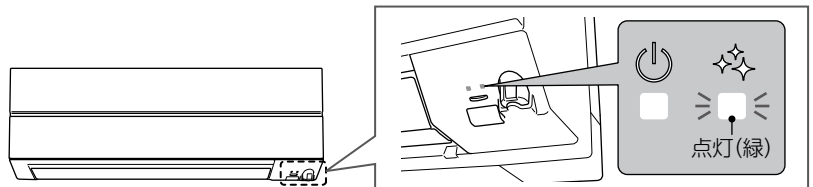

## 解除するとき

## もう一度 **内部クリーン** を押す

- 内部クリーンを途中で停止する場合は、**内部クリーン** を押して解除してください。

**切/入** を押しても解除されません。

## 内部クリーン運転の流れについて

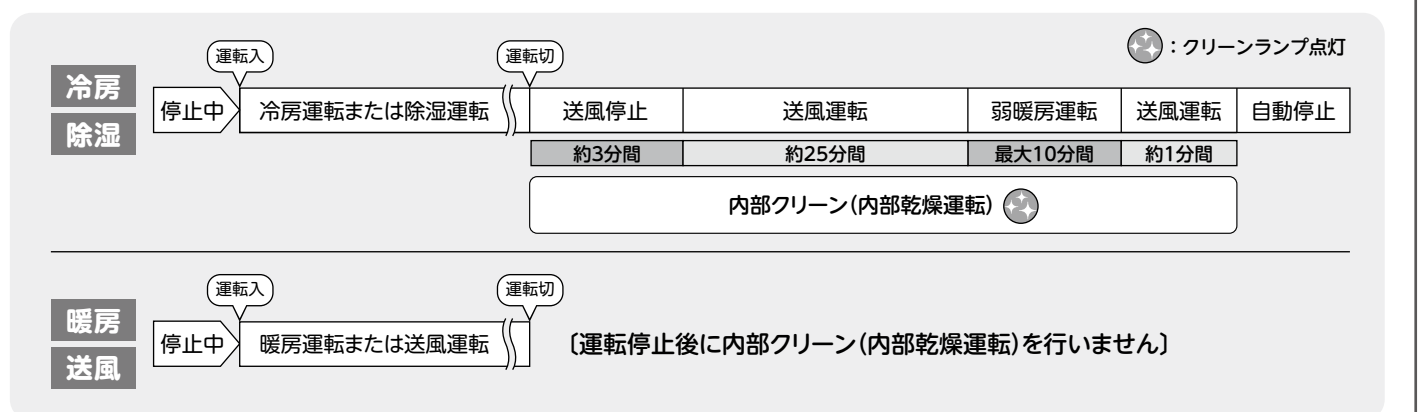

- 冷房は約3分間以上、除湿は約6分間以上運転後に停止すると、内部クリーンを行います。
- 内部クリーン中に再び運転を開始すると、内部クリーンは停止して運転を開始します。

## おしらせ

- ご購入時は設定されていません。
- 内部クリーンでは、エアコン内部を乾燥させるため、最大10分間の弱暖房運転を行います。そのため、お部屋の温度が2~3℃上がることや、お部屋のしつどが上がる場合があります。不快な場合は、お部屋に人がいないとき(外出時など)に使用するか、設定の解除をおすすめします。

## お願い

室内機の熱交換器がほこりで汚れていると、内部クリーン中にニオイが発生することがあります。このときはエアコン内部のお手入れをおすすめします。 → 20~22ページ

# 体感(ムーブアイ)

詳しくは  
→ 24ページ

ムーブアイを動作させて体感温度を考慮した運転を行います。



## 運転中に **体感切入** を押す

押すごとに **温度** → **体感温度** の順に変わります。

体感「切」：リモコン表示「温度」

体感「入」：リモコン表示「体感温度」

※ご購入時の設定は「入」です。

- 設定が完了すると、室内機から受信音が鳴ります。
- 体感を「入」にしていると、ムーブアイが左右に回転しながら人や部屋の状況を検知します。

## おしらせ

- 体感を「切」にすると、室温だけを目安に運転します。
- 体感を「切」に設定している場合は、風あて・風よけ・ムラなし、不在省エネを設定できません。

使  
い  
か  
た

# ピークカット(ブレーカーが落ちるとき)



最大電流値を約25%抑えた運転を行います。

## ピークカット ボタンを先の細いもので押す

押すごとに **ピークカット** → **解除** の順に変わります。

- 強く押し過ぎないようにしてください。

## 最大電流値について

設定すると、最大電流値を約25%抑えます。

形名	入	切	形名	入	切
MSZ-S2218	約11アンペア	約15アンペア	MSZ-AXV2218	約11アンペア	約15アンペア
MSZ-S2518	約11アンペア	約15アンペア	MSZ-AXV2518	約11アンペア	約15アンペア
MSZ-S2818	約11アンペア	約15アンペア	MSZ-AXV2818	約11アンペア	約15アンペア
MSZ-S3618	約11アンペア	約15アンペア	MSZ-AXV2818S	約5.5アンペア	約7.5アンペア
MSZ-S4018S	約11アンペア	約15アンペア	MSZ-AXV3618	約11アンペア	約15アンペア
MSZ-S5618S	約11アンペア	約15アンペア	MSZ-AXV3618S	約5.5アンペア	約7.5アンペア
			MSZ-AXV4018S	約11アンペア	約15アンペア
			MSZ-AXV5618S	約11アンペア	約15アンペア

## おしらせ

- 他の家電製品を同時に使ってブレーカーが落ちる場合は、ピークカットを設定してお使いください。ただし、お部屋の冷えや暖まりが弱くなる場合があります。

# 部品の取外し



プラグを抜く

お手入れするときは、安全のために電源プラグをコンセントから抜くか、ブレーカーを切ってください。

## ⚠ 注意



禁止

お手入れするときは、不安定な台に乗らないでください。転倒などケガの原因になることがあります。



禁止

アルミフィンに直接手を触れないでください。ケガの原因になることがあります。

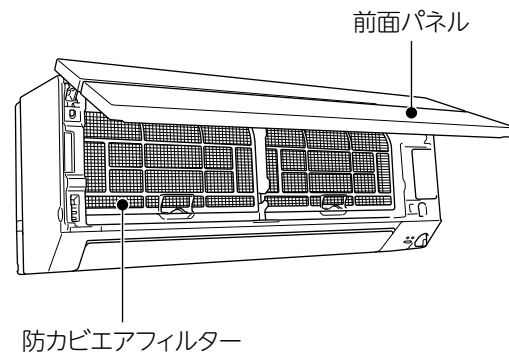

## 防カビエアフィルター（左右各1枚）

- 1 両手で前面パネルの下端をつかみ、「カクツ」と手応えがあるまで持ち上げる。  
(前面パネルは取外しできません)

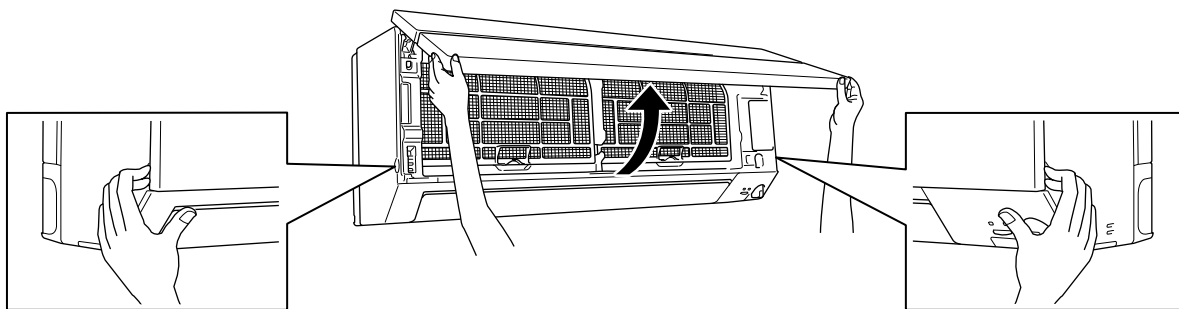

- 2 防カビエアフィルターのツマミをつかんで少し持ち上げて爪部を外し、手前下に引く。  
(左右2か所に付いています)

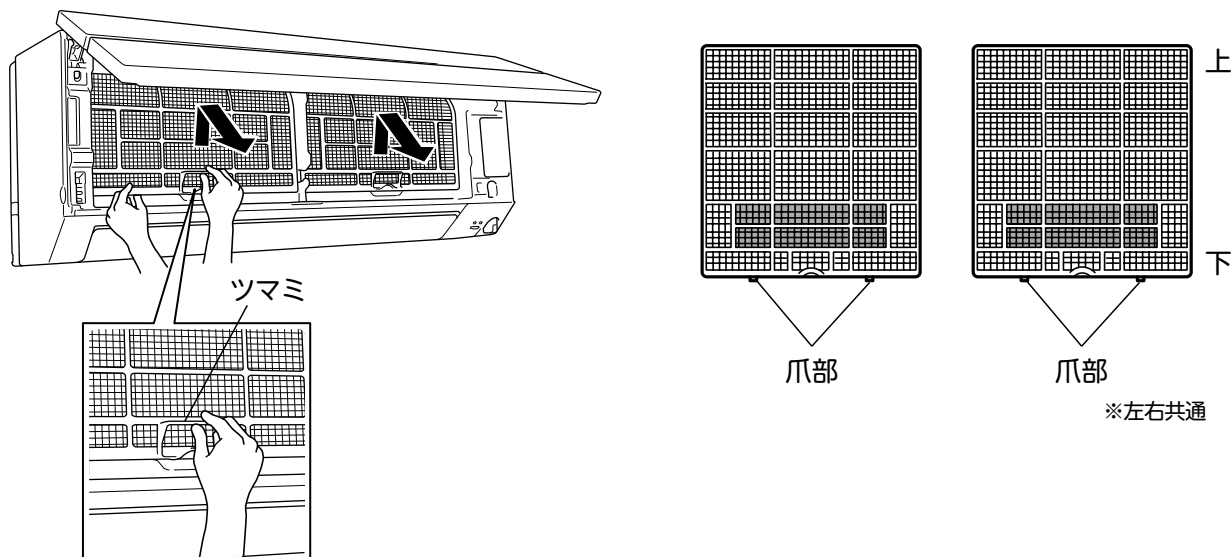



# 部品のお手入れ

**!** 注意



プラグを抜く

お手入れするときは、安全のために電源プラグをコンセントから抜くか、ブレーカーを切ってください。



禁止

お手入れするときは、不安定な台に乗らないでください。転倒などケガの原因になることがあります。

## 前面パネル (お手入れの目安→1年に1回)

やわらかい布で軽く拭き取る。

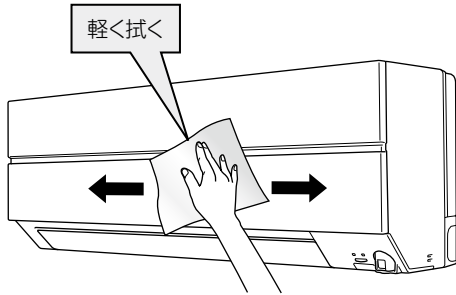

### お願い

- キズになるおそれがあるため、エアコンやクロスに固形の汚れなどが付着していないことを確認してから拭いてください。
- 強く布を押し付けるとキズが付くことがあります。
- 汚れが目立つときは、中性洗剤を溶かしたぬるま湯を布に含ませて拭き、洗剤が残らないように水拭きしてください。
- ガソリン・ベンジン・シンナー・磨き粉などを使用しないでください。
- たわしやスポンジなどを使用しないでください。

別売部品 「お買上げの販売店」でお求めください。

品名 お手入れクロス  
形名 MAC-094CL  
希望小売価格 600円(税別)

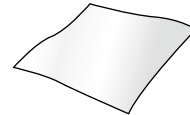

※希望小売価格は2018年2月現在の価格です。

## 防カビエアフィルター (お手入れの目安→2週間に1回)

取外した防カビエアフィルターのほこりを掃除機で吸い取るか、水洗いをして、風通しのよい日陰でよく乾かす。

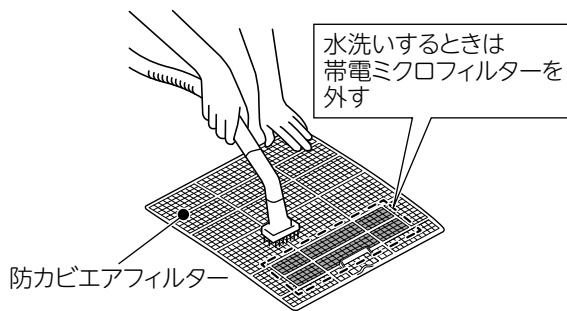

### お願い

- 水洗いするときは、必ず帯電マイクロフィルターを取外してください。 → 22ページ
- 硬いブラシやたわしでこすらないでください。
- 汚れがひどいときは中性洗剤を溶かしたぬるま湯で洗い、水でよくすすいで洗剤を落としてください。
- 完全に乾いてから取付けてください。
- 約50℃以上のお湯で洗わないでください。
- 直射日光やストーブなどで乾燥させないでください。変形や変色の原因になります。

## 熱交換器 (お手入れの目安→1年に1回)

防カビエアフィルターを外し、掃除機のブラシでほこりを吸い取る。

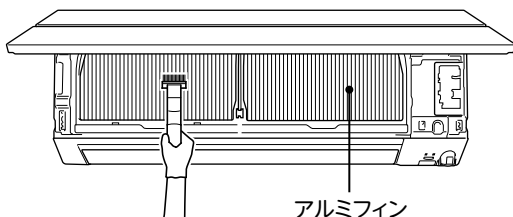

### お願い

- 手袋等を着用してください。
- ブラシは強くこすりつけないでください。
- 冷房・除湿運転後は熱交換器が濡れている場合があります。内部クリーン運転をして熱交換器を完全に乾かしてから、お手入れしてください。 → 18ページ
- 消臭剤・抗菌剤などの液体を吹きつけないでください。
- 室内機内部の洗浄については → 3ページ

**!** 注意



禁止

アルミフィンに直接手を触れないでください。ケガの原因になることがあります。

「専用おそうじカンセット」(別売)については

→ 29ページ

# 部品の取付け



**注意**



プラグを抜く

お手入れするときは、安全のために電源プラグをコンセントから抜くか、ブレーカーを切ってください。



禁止

お手入れするときは、不安定な台に乗らないでください。転倒などケガの原因になることがあります。

## 防カビエアフィルター

- 1** 防カビエアフィルター (左右各1枚)の爪部を確実にはめ込む。

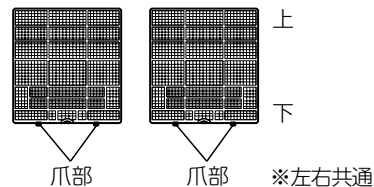
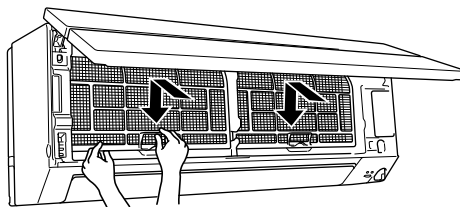

- 2** 前面パネルを手でささえながら閉じる。

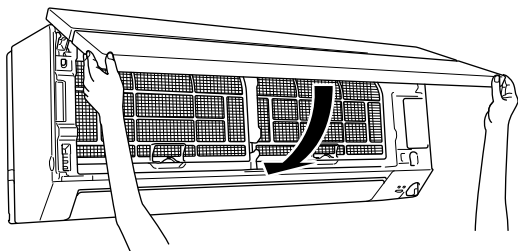

- 3** 3か所を押す。

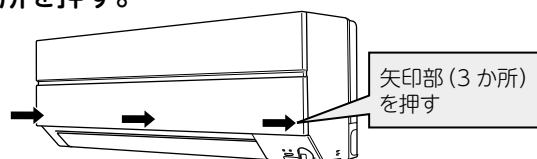

**お願い**

前面パネルをきちんと閉めてください。閉まっていないと、露が付くことがあります。

## 帯電マイクロフィルター (PM2.5対応※1) 左右各1枚

お手入れの目安  
→ 3か月に1回

※1 PM2.5とは、2.5 $\mu$ m以下の微小粒子状物質の総称です。本エアコンで、0.3 $\mu$ m~2.5 $\mu$ mの粒子を約50%キャッチ。28m<sup>3</sup>の試験空間での60分後の効果(当社調べ)。換気等による屋外からの新たな粒子の侵入は想定されていません。0.3 $\mu$ m未満の微小粒子状物質は、除去未確認。また、空気中の有害物質のすべてを除去できるものではありません。

- ①両手で前面パネルの下端をつかみ、「カクツ」と手応えがあるまで持ち上げる。

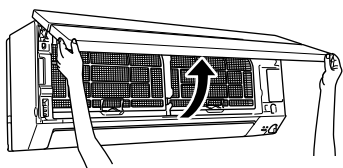

- ②防カビエアフィルターのツマミをつかんで少し持ち上げて、手前下に引く。

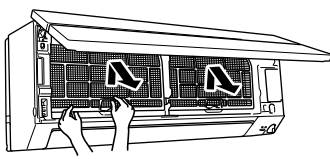

- ③防カビエアフィルター(裏面)に取付けてある帯電マイクロフィルターをつまみ、少し持ち上げながら横に引き出す。

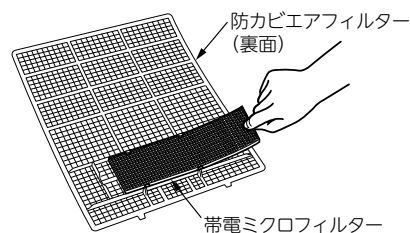

取外し

お手入れ

掃除機でほこりを吸い取る。



**お願い**

- 水洗いは行わないでください。
- 交換の目安は約3年ですが、お部屋の環境や使用時間により短くなることがあります。特にタバコのヤニや油の汚れが付着した場合は交換してください。

取付けは、取外しの逆の手順で行ってください。

- ①帯電マイクロフィルターを横から押しながら、防カビエアフィルター(裏面)の爪部(4か所)を通し、枠の中に取り付ける。

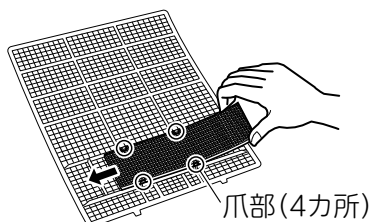

- ②防カビエアフィルターの爪部を室内機に確実にはめ、取付ける。

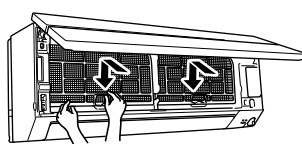

- ③前面パネルを閉める。

別売部品 「お買い上げの販売店」でお求めください。

品名 帯電マイクロフィルター 2枚  
形名 MAC-211FT  
希望小売価格 2,000円(税別)  
交換の目安 約3年

※希望小売価格は2018年2月現在の価格です。

取付け

# 詳しく知りたい

運転・機能	解説
<p><b>冷房</b> (推奨温度 28℃) →10ページ</p> <p><b>暖房</b> (推奨温度 20℃) →10ページ</p>	<p>&lt;体感冷房・体感暖房運転について&gt; 体感を「入」にすると、ムーブアイが左右に動作し、室温だけでなく床の温度、人の位置を考慮した運転を行います。リモコンに表示される温度は、設定体感温度になります。 ・ご購入時の設定は体感「入」です。→19ページ</p> <p>&lt;マニュアル冷房・マニュアル暖房運転について&gt; 体感を「切」にすると、室温だけを目安に運転し、ムーブアイ・不在省エネの設定ができなくなります。</p> <p>&lt;設定温度について&gt; 設定する温度は0.5℃ずつ変えられます。設定できる範囲は16～31℃です。 設定温度を16℃または31℃にすると、“ピピッ”と音がします。 リモコンに表示される温度は室温ではなく、体感が「切」のときは設定温度、体感が「入」のときは設定体感温度になります。</p> <p>&lt;霜取り運転について&gt; 外気温度が低くしつどが高いと、暖房運転時に室外機に霜が付くことがあり、エアコンが自動で霜を溶かす運転を約30～90分間に1回程度行います。霜を溶かす間は、室内機の上下風向フラップは水平になり、最大10分間風が止まります。室外機は音が大きくなることがあります。 溶かした霜は室外機下面の排水口から排水します。 霜取り運転中の室内温度低下を抑えるため、霜取り運転を行う直前に強めの暖房を行い(プレヒート)、お部屋の温度を上げることがあります。(室温キープシステム)</p> <ul style="list-style-type: none"> <li>● 外気温度によっては、お部屋が暖まるまで、冷えるまでに時間がかかる場合があります。</li> <li>● 暖房運転開始時、暖かい風を出す準備をしている間は上下風向フラップは水平になり、風が出ないことがあります。(約3分間)</li> </ul>
<p><b>除湿</b> →10ページ</p>	<p>&lt;3モード除湿方式について&gt; 除湿運転は弱冷房方式で、お部屋の温度はやや下がります。 設定する除湿の強さは3段階の中から選べます。</p> <p>弱 …… 除湿能力を弱めた運転をします。(運転開始時より約 1℃下がります)</p> <p>標準 …… お部屋の温度低下を抑えながら、湿気を取り除く運転をします。 (運転開始時より約 2℃下がります)</p> <p>強 …… 除湿能力を強めた運転をします。(運転開始時より約 3℃下がります)</p> <p>除湿の強さを「弱」または「強」にすると、“ピピッ”と音がします。</p> <p>&lt;スマート除湿について&gt; 3モード除湿に加え、風速を「自動」に設定すると、ファンの回転数を制御しながら除湿します。 お部屋の環境によって、定期的に風速が変化したり、ファンが停止することがあります。</p> <ul style="list-style-type: none"> <li>● 除湿運転時は、温度を設定することはできません。</li> <li>● 除湿運転を開始すると、室温を正しく検知するため送風運転を約3分間行います。</li> <li>● お部屋の湿気が多いときや外気温度が低いときなどは、しつどが下がらない場合があります。</li> <li>● 消費電力はお部屋の温度やしつどの条件で異なります。</li> </ul>
<p><b>送風</b> →10ページ</p>	<ul style="list-style-type: none"> <li>● 送風運転では、温度、除湿の強さ、風あて・風よけ・ムラなし、ハイブリッド節電、不在省エネ、ハイパワー運転は設定できません。またムーブアイも動きません。ただし、自然風を設定するとムーブアイは動いて、人のいる位置を検知します。</li> <li>● 送風運転中は室外機は停止しています。</li> <li>● 送風運転中に <b>風速</b> を押し、風速を変更できます。</li> </ul>

# 詳しく知りたい(つづき)

## 運転・機能

## 解説

### 風の調節 (風速・風向)

→ 12ページ

#### <風速>

- 自動** …暖房運転時:お部屋が寒いときは風を強めにし、お部屋が暖かくなると風を弱めにします。  
冷房運転時:お部屋が暑いときは風を強めにし、お部屋が涼くなると風を弱めにします。
- ロング** …最大風量になり、送風音も大きくなります。風を遠くまで届けたいときに選んでください。
- 静** …最小風量になります。風の音が気になるときに選んでください。ただし、お部屋の冷えや暖まりが弱くなることがあります。

#### <風左右>

- 左右風向は、運転モードによって風向の角度が異なる場合があります。

#### <風上下>

- リモコンに表示される角度と実際の上下風向フラップの角度は異なります。 **上下風向フラップの実際の動作範囲**
- 上下風向は、運転モードによって風向の角度が異なる場合があります。
- 風あて・風よけ・ムラなしを設定すると、上下風向は自動で働きます。

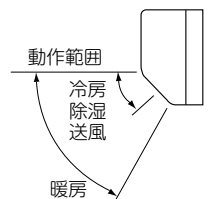

- 自動** …冷房・除湿・送風運転時は水平吹き、暖房運転時は下吹きになります。
- スイング** …スイングの上端と下端でしばらく上下風向フラップが止まります。(止まる時間は上端と下端で異なる場合があります)
- 風向(1)~(5)** …お好みに合わせて選んでください。  
・冷房・除湿・送風運転時は、風向は真下に向きません。

#### <上下風向フラップのスイング範囲について>

風速設定	冷房・除湿・送風	暖房
ロング以外設定時	(1) ~ (5)	(2) ~ (5)
ロング設定時	(1) ~ (3)	(2) ~ (5)

運転を開始すると、ムーブアイが左右に回転してお部屋の温度状況を検知します。また、人が動いたことによる温度変化で、お部屋に人がいることを検知します。

#### <ムーブアイの検知範囲について>

- ムーブアイは広角約160°の範囲で温度を測定します。次のような場所は検知範囲外になります。
  - ・エアコンの据付けてある壁面
  - ・エアコンの直下近傍
  - ・エアコンとの間に障害物(家具など)がある場所
- 次のようなときは人や物を正しく検知できないことがあります。
  - ・真夏の運転開始時など、床や壁の温度が高いとき
  - ・布団を被ったり厚着をして肌が表れていないとき
  - ・短時間に温度が大きく変化する物があるとき
  - ・窓やドアが小さいときや遠く離れているとき
  - ・小さなお子さまやペットなど、熱源を感知できないとき
  - ・床暖房やホットカーペットを使用しているとき
  - ・運転開始から動きが少ないとき

#### 【検知範囲のイメージ】

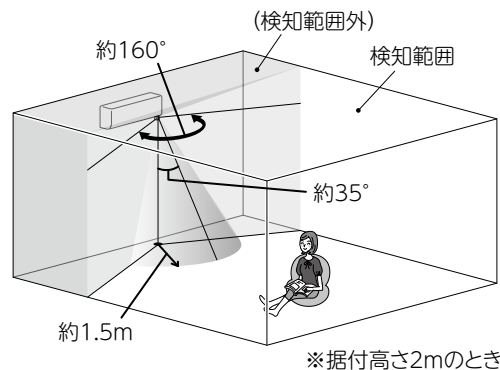

### ムーブアイ

→ 19ページ



# 故障かな?と思ったら

修理を依頼される前に、次の点を確認してください。

故障かな?	原因の確認	対応および回答
運転しない／停止しない	● エアコン専用のブレーカーが落ちていませんか?	▶ エアコン専用のブレーカーを「入」にしてください。
	● 電源プラグが外れていませんか?	▶ 電源プラグを差込んでください。
	● 「運転」と「停止」を短時間の間に繰り返していませんか? エアコン保護のため、止まっています。約3分後に運転を開始します。	▶ 故障ではありません。
	● 暖かい風を出す準備をしています。(約3分間)	▶ 故障ではありません。
	● 内部クリーン運転が設定されていると、運転停止後に内部クリーンを行います。	▶ 内部クリーン運転を解除すると停止させることができます。 → 18ページ
	● 体感が「切」になっていませんか? 「切」になっていると、ムーブアイは動きません。	▶ 体感を「入」にしてください。 → 19ページ
ムーブアイが動かない	● 送風運転になっていませんか?	▶ 「送風」以外の運転モードまたは「自然風」にしてください。 → 10、13ページ
	● 室外機の霜取り運転中ではないですか? 長くて約10分で終了します。 → 23ページ	▶ 故障ではありません。
暖房運転中に約10分ほど運転が停止する		
リモコン	● 乾電池が消耗していませんか?	▶ 乾電池を交換してください。
	● 乾電池の取付けが(+) (-)逆になっていませんか?	▶ 乾電池の(+) (-)を確認して正しく取付け、リセットボタンを押してください。 → 8ページ
	● 乾電池を入れたときにリセットボタンを押し忘れていませんか?	▶ ボタンが押されたまま(ひっかかっている状態など)であれば元に戻してください。
リモコン信号を受信しない リモコンの表示が出ない リモコンの表示がうすい	● テレビやビデオのリモコンボタンが押されたままになっていませんか? リモコンラック(小物入れ)にリモコンを詰め過ぎていませんか? 他のリモコンから信号が発信され続けていると、エアコンの信号を受信しないことがあります。	▶ 室内機に近づいて操作すると受信しやすくなります。
冷えない／暖まらない	● 風速が「静」または■(弱)になっていませんか? お部屋の冷えや暖まりが弱くなる場合があります。	▶ 風速を「自動」または■■■(強)に変更してください。 → 12、24ページ
	● 送風運転になっていませんか?	▶ 冷房または暖房で運転してください。 → 10ページ
	● 防カビエアフィルターが汚れていませんか?	▶ 防カビエアフィルターのお手入れをしてください。 → 20~22ページ
	● 室内機・室外機の吹出口・吸込口がふさがっていませんか?	▶ 吹出口・吸込口をふさがないようにしてください。
	● 窓やドアが開いたままになっていませんか?	▶ 窓やドアを閉めてください。
	● お部屋の広さや外気温度などの条件によっては、設定した温度に到達するまでに時間がかかったり、到達しないことがあります。 ● 換気扇やガスコンロを使用するお部屋では、空調負荷が大きくなり、冷えや暖まりが悪くなる場合があります。	
冷えない 暖まらない	● ピークカットが設定されていませんか? 最大電流値を約25%抑えて運転を行いますので、お部屋の冷えや暖まりが弱くなる場合があります。	▶ ピークカットを解除してください。 → 19ページ
冷える	● 冷房運転時に温度、風向の設定は適切になっていますか?	▶ 温度、風向を調節してください。 → 10、12ページ
	● 除湿の強さが「強」になっていませんか?	▶ 除湿の強さを「弱」か「標準」に変更してください。 → 10ページ
	● 外気温度が低いときは、室温が低下することがあります。	
冷房・除湿運転時 冷え過ぎる		



# 故障かな?と思ったら(つづき)

修理を依頼される前に、次の点を確認してください。

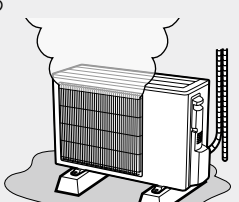
故障かな?	原因の確認	対応および回答
<b>水漏れ／霧が出る</b> 室内機の吹出口や吸込口から霧や湯気が出る  室内機から水が漏れる  室外機から水や湯気が出る 	<ul style="list-style-type: none"> <li>● 冷房運転時にお部屋の空気中に含まれる水分が、エアコンから吹き出す冷たい風により急速に冷やされ、霧状になることがあります。</li> <li>● 暖房運転時に霜取り運転を行うことがあります。室内のしつどが高いときに霜取り運転を行うと、室内機の熱交換器に結露が生じ、その状態で暖房運転を再開すると結露水が蒸発し、吸込口から湯気が出て、白い煙に見えることがあります。</li> </ul>	▶ 故障ではありません。
	<ul style="list-style-type: none"> <li>● 前面パネルがきちんと閉まっていないと、露たれの原因になります。</li> </ul>	▶ 正しく取付けてください。 <b>→ 22ページ</b>
	<ul style="list-style-type: none"> <li>● 外のドレンホースが詰まったり、先端がつぶれたり、持ち上がったりしていませんか?</li> <li>● 冷房運転時に、冷えた配管(接続部)や室外機下面に水滴が付き、滴下するためです。</li> <li>● 暖房運転時に、室外機に付いた霜を溶かすときに、水や湯気が出るためです。湯気が白い煙に見えることがあります。<b>→ 23ページ</b></li> <li>● 暖房運転時に、熱交換器に付いた水が滴下するためです。室外の温度・しつどによって、水の量は異なります。</li> </ul>	▶ 確認しても直らないときは、「お買上げの販売店」にご相談ください。  ▶ 故障ではありませんが、濡れてお困りのときは、「お買上げの販売店」に排水工事をご相談ください。なお、一部寒冷地域では室外機氷結のおそれがあり、工事できない場合があります。
<b>風</b>  風が右(左)に向かない  冷房・除湿運転中 上下風向が途中で変わる 調節がきかない  「風よけ」にしても、風があたる 「風あて」にしても、風が来ない  冷房運転中 設定温度になっても 風が止まらない  暖房運転開始時や運転中 上下風向が途中で変わる 調節がきかない 風が止まる  除湿運転中 風が強弱を繰り返す 風が止まる  風が強弱を繰り返す	<ul style="list-style-type: none"> <li>● 据付位置の設定が間違っていないですか?</li> </ul>	▶ 据付位置を正しく設定してください。 <b>→ 9ページ</b>
	<ul style="list-style-type: none"> <li>● 上下風向フラップを下向きの状態 (3)～(5) にして約30分から1時間たつと、フラップから水滴が滴下するのを防ぐため、自動で風向が変わり (2) になります。</li> </ul>	▶ 故障ではありません。
	<ul style="list-style-type: none"> <li>● ムーブアイが人を検知しにくい場合があります。</li> <li>● お部屋の形状や人の位置により、気流感が異なることがあります。<b>→ 24ページ</b></li> </ul>	▶ 風向がご希望にそわないときは、上下風向・左右風向を調節することができます。 <b>→ 12ページ</b>
	<ul style="list-style-type: none"> <li>● 冷房運転時、室温(体感温度)が設定温度になっても、室内機の風は止まりません。設定した風速で運転します。</li> </ul>	▶ 故障ではありません。
	<ul style="list-style-type: none"> <li>● 運転開始時に暖かい風を出す準備をしている間は、上下風向フラップが水平になります。(約3分間)</li> <li>● 室外機に付いた霜を溶かしています。(霜取り運転)<b>→ 23ページ</b></li> <li>● 霜取り運転中は、冷たい風が出るのを防ぐため、しばらく上下風向フラップは水平になり、風が止まります。</li> <li>● 霜取り運転は最大10分間で終了します。その後、暖房運転を再開しますが、外気温度によっては、暖かい風を吹き出すための準備に、さらに数分かかることがあります。</li> <li>● 室温(体感温度)が設定温度より上がったときは、暖め過ぎを防ぐため室外機を停止します。このとき冷たい風が出るのを防ぐため、しばらく上下風向フラップは水平になり、微風運転になります。</li> </ul>	
	<ul style="list-style-type: none"> <li>● お部屋の環境によって、定期的に風速が変化したり、ファンが停止することがあります。<b>→ 23ページ</b></li> </ul>	▶ 故障ではありません。
<ul style="list-style-type: none"> <li>● 自然風または冷房運転で「ハイブリッド節電」が設定されていませんか?自然のリズムで、風の強さが変化する運転になります。</li> </ul>	▶ 故障ではありません。気になる場合は設定を解除してください。 <b>→ 13ページ</b>	

故障かな?	原因の確認	対応および回答
変色	熱交換器端のアルミフィンが変色して焦げたようになっている	<ul style="list-style-type: none"> <li>● 熱交換器製造時点で変色したものです。(溶接の熱でアルミフィン表面の樹脂コーティングが変色します) エアコンの運転によるものではありません。また、熱交換器の性能にも影響はありません。</li> </ul> <p>▶ 製品の使用には問題ありません。</p>
汚れ	室内機の周辺の天井や壁が黒く汚れる	<ul style="list-style-type: none"> <li>● お部屋の環境により、空気中のちりやほこりが、エアコンによる空気循環や静電気で天井や壁などに付着するためです。</li> </ul> <p>▶ エアコン周辺もこまめにお掃除することをおすすめします。また、上下風向の設定を調節し、天井にあたる風を弱めることで防げる場合があります。</p>
音	“ピンツ”、“ガチツ”という音	<ul style="list-style-type: none"> <li>● 温度変化で前面パネルなどが膨張、収縮によりこすれて、音が出ることがあります。</li> </ul> <p>▶ 故障ではありません。</p>
	水が流れる音、“プシュツ”という音	<ul style="list-style-type: none"> <li>● エアコン内部を冷媒が流れているときに出る音や冷媒の流れが切り替わる時に出る音です。</li> </ul> <p>▶ 故障ではありません。</p>
	“ポコポコ”という音	<ul style="list-style-type: none"> <li>● 換気扇をご使用の際、ドレンホースから室外の空気を吸い込むことがあります。このとき、ドレンホース内の水が空気と一緒に吸い上げられることで出る音です。外の風が強いときにも音が発生する場合があります。</li> </ul> <p>▶ お部屋の給気口を開けることで改善されることがあります。ドレンホースの先端を風が当たらない方向へ向けてください。 対策として「ドレンエア逆流防止部品」(別売部品:形名MAC-852GB)も用意しています。取付けは「お買上げの販売店」にご相談ください。</p>
ニオイ	エアコンの風がにおう	<ul style="list-style-type: none"> <li>● エアコンが壁やじゅうたん、家具、衣類などにしみ込んだニオイを吸い込んで、風を吹き出すためです。</li> <li>● 長期間ご使用のエアコンは熱交換器やファンが汚れてニオイを発生する場合があります。また、新築時のお部屋などでは多少のニオイを発生する場合があります。</li> </ul> <p>▶ エアコンの清掃および内部クリーン運転の設定をおすすめします。 → 18、20～22ページ</p> <p>それでも解決しないときは、専門業者による内部洗浄をおすすめします。 → 3ページ</p>
その他	製品の外観に線やキズが見える	<ul style="list-style-type: none"> <li>● プラスチックを成型するときに現われる線(ウェルドライン)が、ヒビやキズに見えることがあります。</li> </ul> <p>▶ 製品の使用には問題ありません。</p>

以上のことをお調べになって、それでも不具合があるときは使用を中止し、必ず電源プラグを抜いてから、「お買上げの販売店」か「三菱電機修理窓口」にご連絡ください。 → 31ページ

# 知っておいていただきたいこと

## リモコンが使えないとき（応急運転）

リモコンが故障したり、乾電池が消耗したときには、室内機の応急運転スイッチで運転できます。

- 1 応急運転スイッチを押す。  
押すごとに次の順で切り替わります。

応急冷房 → 応急暖房 → 停止

※これ以外の運転はできません。  
最初の30分間は温度調節が動かず、  
風速 **■■■** (強) の連続運転になります。

30分後の運転内容は次のようになります。

運転内容	応急冷房	応急暖房
設定温度	24℃	24℃
風速	■■ (中)	■■ (中)
上下風向	自動	自動

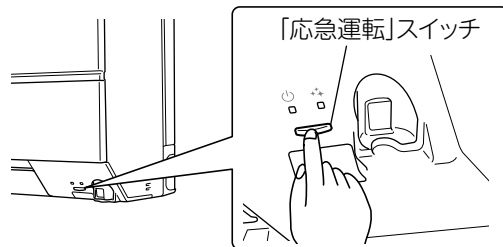

〈ランプの表示〉



## 長期間ご使用にならないとき

エアコンの故障を防ぎ、長くご使用いただくために次のことをしてください。

- 1 エアコン内部を清潔に保つために、夏場は、約10分間の冷房運転をしたあと、内部クリーン運転を行う。  
冬場は、約10分間の暖房運転を行う。 → 18ページ
- 2 運転を停止後、電源プラグを抜くかブレーカーを切る。
- 3 液漏れによる故障を避けるために、リモコンから乾電池を取り出す。

上ボタンを矢印の方向にスライドさせて、上ボタンを引き抜く  
※一度止まったところで強めに引き抜いてください。

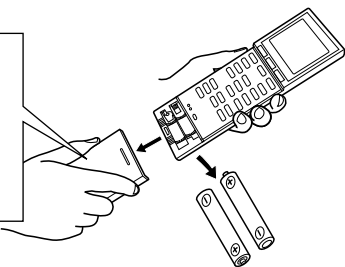

### 再度使い始めるとき

- 1 防カビエアフィルターをお手入れして、取付ける。
- 2 室内機・室外機の吹出口・吸込口がふさがれていないことを確認する。
- 3 アース線が外れていないことを確認する。室内機側に取付けてある場合もあります。



- 4 ドレンホースの排水口がふさがれていないことを確認する。

## 同じお部屋にエアコンを2台以上設置する場合

同じお部屋または近接するお部屋にエアコンを2台以上設置した場合、1つのリモコンの信号を複数のエアコンが同時に受信してしまうことがあります。この誤作動を防止するために、リモコンで操作できるエアコンの号機を指定することができます。

- 1 停止中に **体感切入** を約5秒間長押しする。  
時刻表示が消灯し、現在の号機が表示されます。(ご購入時は1号機です)
- 2 **体感切入** を押すごとに **1** → **2** → **3** → **4** の順で切り替わります。設定したい号機を選んでください。
- 3 電源プラグをコンセントから外し、30秒以上経ってから再び電源プラグをコンセントに差込む。
- 4 号機設定を変更したリモコンを対象の室内機に向け、**切入** を押して信号を送信する。

- エアコンは最初のリモコン信号を受信したリモコンの設定号機になります。2回目からのリモコン受信は最初に受信した号機のリモコンのみ受け付けます。
- 停電したときや、電源プラグをコンセントから外したり、ブレーカーを切ったときは、号機設定は解除されます。再度設定しなおしてください。

# 長期使用製品安全表示制度に基づく本体表示について

(本体への表示内容)

※経年劣化により危害の発生が高まるおそれがあることを注意喚起するために電気用品安全法で義務付けられた以下の表示を本体の銘板近傍に行っています。

【製造年】本体の銘板の中に西暦4桁で表示してあります。



※【設計上の標準使用期間】 10年  
設計上の標準使用期間を超えてお使いいただいた場合は、経年劣化による発火・ケガなどの事故に至るおそれがあります。

(設計上の標準使用期間とは)

※ 運転時間や温湿度など、以下の標準的な使用条件に基づく経年劣化に対して、製造した年から安全上支障なく使用することができる標準的な期間です。

※ 設計上の標準使用期間は、無償保証期間とは異なります。また、一般的な故障を保証するものでもありません。

## 標準使用条件 JIS C 9921-3による

環境条件	電源電圧/周波数	製品の定格電圧による/50Hz・60Hz共通	
	室内温度	冷房 27℃(乾球温度)	暖房 20℃(乾球温度)
室内湿度	冷房 47%(湿球温度19℃)	暖房 59%(湿球温度15℃)	
室外温度	冷房 35℃(乾球温度)	暖房 7℃(乾球温度)	
室外湿度	冷房 40%(湿球温度24℃)	暖房 87%(湿球温度6℃)	
設置条件	製品の据付説明書による標準設置		
負荷条件	住宅	木造平屋、南向き和室、居間	
	部屋の広さ	製品機種能力に見合った広さの部屋(畳数)	
想定時間	1年間の使用日数	東京モデル 冷房 6月2日から9月21日までの112日間 暖房 10月28日から4月14日までの169日間	
	1日の使用時間	冷房 9時間/日 暖房 7時間/日	
	1年間の使用時間	冷房 1,008時間/年 暖房 1,183時間/年	

● 設置状況や環境、使用頻度が上記の条件と異なる場合、または、本来の使用目的以外でご使用された場合は、設計上の標準使用期間より短い期間で経年劣化による発火・ケガなどの事故に至るおそれがあります。

# フロンの「見える化」表示について



家庭用エアコンにはGWP(地球温暖化係数)が675のフロン類(R32)が封入されています。地球温暖化防止のため、移設・修理・廃棄などにあたってはフロン類の回収が必要です。

この表示は、家庭用エアコンに温暖化ガス(フロン類)が封入されていることを、ご認識いただくための表示です。エアコンの取外し時はフロン類の回収が必要です。〈廃棄時には家電リサイクル法の制度に基づき適正な引き渡しをしていただければ、確実にフロン類の適正処理がなされます。〉

## 別売部品 「お買上げの販売店」でお求めください。

掃除機の専用ブラシ(別売)を使うと、熱交換器のおそうじがしやすくなります。

品名 専用おそうじカンタンセット  
形名 MAC-103SS  
希望小売価格 3,500円(税別)

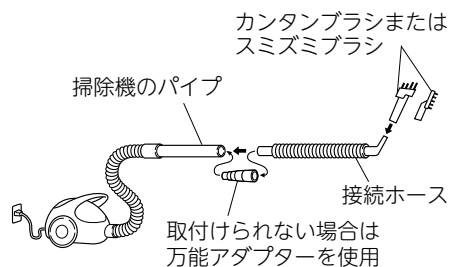
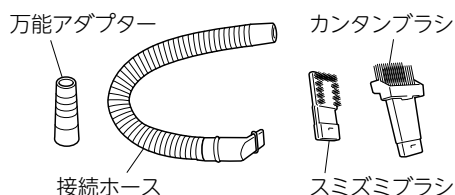

※万能アダプターは、掃除機のパイプ内径29.5~42.5(mm)に対応しています。掃除機の機種によっては、万能アダプターが取付けられない場合があります。

※希望小売価格は2018年2月現在の価格です。



# 問い合わせと修理を依頼される前に

修理を依頼される前に、もう一度次のことをご確認ください。



当社ホームページ「よくあるご質問FAQ」もご活用ください。  
<http://faq01.MitsubishiElectric.co.jp/category/show/298/>

スマートフォン\*からは右記の  
二次元コードからご確認ください。



こんなときは、故障ではありません。

## 「故障かな?と思ったら」をもう一度確認してください。

→25~27ページ

### 冷房・暖房運転中に…

上下風向フラップ  
が水平になる

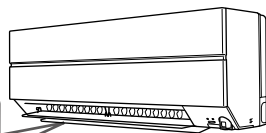

#### 〈冷房運転〉

運転中に上下風向フラップから水滴が滴下するのを防ぐために、自動で風向が変わることがあります。

→26ページ

#### 〈暖房運転〉

運転開始時、霜取り運転中、設定温度を超えたときは、上下風向フラップが水平になります。

→26ページ

### 運転を止めたのに止まらない。 クリーンランプ(緑)が点灯する。

内部クリーン運転が設定されていませんか?

→18ページ

### 室外機から…

水または湯気が出る

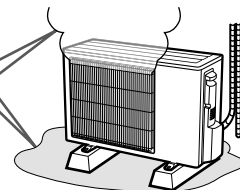

運転中は室外機から水や湯気が出る場合があります。

→26ページ

当社ホームページの「よくあるご質問動画集」からも  
ご確認くださいませ。

- パソコンからは下記のURLをご入力ください。

<http://www.MitsubishiElectric.co.jp/ldg/faqmovie/>

- スマートフォン\*からは右記の  
二次元コードからご確認ください。



### リモコン信号を受信しない。

→25ページ

こんなときは、修理を依頼する。

- →26ページ の確認をしても室内機から水が漏れる。
- リモコンで操作できない。  
(インバーター蛍光灯を点灯したとき  
液晶、プラズマテレビの電源を入れたとき)
- 電源コードが熱くなる。  
(ゆるいコンセントを使っているとき)
- 運転ランプが点滅する。
- 電源コードの一部が破れている。
- テレビやラジオにノイズが出る。  
(電波の弱い地域では増幅器の取付けをおすすめします)
- 異物を入れたり、水を掛けてしまった。
- ブレーカーがたびたび落ちる。

修理を依頼するときは、必ずお知らせください。

- 1.品名 三菱ルームエアコン
- 2.形名 右側イラストをもとに室内機  
をご確認ください。→4ページ
- 3.お買上げ日 年 月 日
- 4.故障内容(できるだけ具体的に)
- 5.ご住所(付近の目印など)
- 6.お名前
- 7.電話番号
- 8.訪問希望日

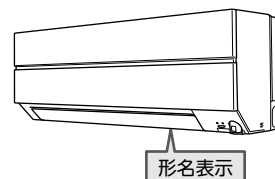

形名表示

※リモコンが故障したり、リモコンを紛失したときは、サービス  
番号をお知らせください。  
サービス番号：M21 EED 426

ご不明な点や修理については、  
「お買上げの販売店」にご相談ください。

- 転居などで、「お買上げの販売店」にご依頼できない場合 →31ページ

※二次元コードの表示状態(紙面の汚れ、破損、照明の角度等)によっては、正確に利用できない可能性があります。対応機種、撮影方法等の詳細につきましては、ご利用のスマートフォンの取扱説明書をご確認ください。動画の視聴は無料ですが、通信料はお客さまのご負担となりますので、ご注意ください。



# 保証とアフターサービス

## ■保証書 (別添付)

- 保証書は、必ず「お買上げ日・販売店名」などの記入をお確かめのうえ、販売店からお受け取りください。内容をよくお読みのあと、大切に保存してください。

保証期間(お買上げ日より)	
5年間	冷媒回路(圧縮機、冷却器、凝縮器、本体付属配管など)
1年間	その他

保証期間内でも有料になることがありますので、保証書をよくお読みください。

## ■補修用性能部品の保有期間

- 当社は、このルームエアコンの補修用性能部品を製造打切り後10年保有しています。
- 補修用性能部品とは、その製品の機能を維持するために必要な部品です。

## ■ご不明な点や修理に関するご相談は

- 「お買上げの販売店」か下記の「三菱電機 ご相談窓口・修理窓口」にご相談ください。

## ■修理を依頼されるときは

- 「故障かな?と思ったら」 → 25~27ページ にしたがってお調べください。
- なお、不具合があるときは、運転を停止してから、必ず電源プラグを抜くか、ブレーカーを切ってから、「お買上げの販売店」にご連絡ください。

## ●保証期間中は

修理に際しましては、保証書をご提示ください。保証書の規定にしたがって、修理させていただきます。

## ●保証期間が過ぎているときは

修理すると使用できる場合は、ご希望により有料で修理させていただきます。点検・診断のみでも有料となることがあります。

## ●修理料金は

技術料+部品代(+出張料)などで構成されています。

- 技術料…製品の点検や故障した製品を正常に修復するための料金です。
- 部品代…修理に使用した部品代金です。
- 出張料…お客さまのご要望により、製品のある場所へ技術員を派遣する費用です。有料駐車場の費用(駐車料)を別途いただく場合があります。

- この製品は、日本国内用に設計されていますので、国外では使用できません。また、アフターサービスもできません。

## ご相談窓口・修理窓口のご案内 (家電品)

取扱い・修理のご相談は、まず  
**お買上げの販売店へ**

- お買上げの販売店にご依頼できない場合(転居や贈答品など)は、**各窓口** へお問い合わせください。

### ■お問合せ窓口におけるお客様の個人情報のお取り扱いについて

三菱電機株式会社は、お客様からご提供いただきました個人情報は、下記のとおり、お取り扱いします。

- お問合わせ(ご依頼)いただいた修理・保守・工事および製品のお取り扱いに関連してお客様よりご提供いただいた個人情報は、本目的のみに製品品質・サービス品質の改善、製品情報のお知らせに利用します。
- 上記利用目的のために、お問合わせ(ご依頼)内容の記録を残すことがあります。
- あらかじめお客様からご了解をいただいている場合および下記の場合を除き、当社以外の第三者に個人情報を提供・開示することはありません。
  - 上記利用目的のために、弊社グループ会社・協力会社などに業務委託する場合。
  - 法令等の定める規定に基づく場合。
- 個人情報に関するご相談は、お問合わせをいただきました窓口にご連絡ください。

## ご相談窓口 家電品の購入相談・取扱い方法

受付時間365日24時間

### ●三菱電機お客さま相談センター

フリーダイヤル  
**0120-139-365** (無料)  
いつもサンキュー 365日  
■ご相談対応 平日 9:00~19:00  
土・日・祝・弊社休日 9:00~17:00  
上記以外の時間は受付のみ可能です。  
〒154-0001 東京都世田谷区池尻 3-10-3

携帯電話・PHSの場合

 **TEL 0570-077-365** (有料)

 **FAX 0570-088-365** (有料)

フリーダイヤル・ナビダイヤルをご利用いただけない場合は  
TEL 03-3414-9655 FAX 03-3413-4049

## 修理窓口 家電品の修理の問合せ・修理の依頼

受付時間365日24時間

### ●三菱電機修理受付センター

フリーダイヤル  
**0120-56-8634** (無料)  
インターネット  
**http://www.melsc.co.jp**  
携帯電話サイト  
空メールの送り先：**fc8634@melsc.jp**  
または2次元コードからアクセス。URLをメール返信します。

携帯電話・PHSの場合

 **TEL 0570-01-8634** (有料)

 **FAX 0570-03-8634** (有料)

- 所在地、電話番号などについては変更になることがありますので、あらかじめご了承ください。
- 電話番号をお確かめのうえ、お間違えのないようにおかけください。

K16A

