

MITSUBISHI

冷房・暖房兼用セパレート形（インバーター）

三菱ルームエアコン

取扱説明書

形名 MSZ-RXV50HS-W（パールホワイト）
T（パールブラウン）

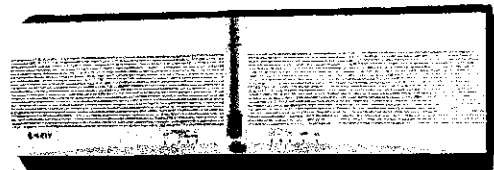

霧ヶ峰

感じる霧ヶ峰 ガイドブック



ご使用の前に、この取扱説明書をよくお読みになり、正しくお使いください。

■保証書は「お買上げ日・販売店名」などの記入を確かめて、販売店からお受取りください。

■取扱説明書と保証書は大切に保管してください。

これからのエアコン...

感じる家好

中から清潔

エアコンの中も、吹き出す風もきれい、
を追求した清潔設計。

おそうじカンタンボディ

ドライバーなどの特別な工具は一切不要。
掃除機やぞうきんで中の中まで
掃除が簡単。

空清ダブルストッパー

HEPAとカテキンのダブルフィルター。
エアコンに入ってくる空気の汚れを
しっかりキャッチ。

汚れにくい熱交換器

室内機の熱交換器に油污れ、ほこり
等が付着しにくい特殊コーティング
を採用。

室内機カビガード(内部乾燥運転)

冷房、除湿運転後に自動的に送風・暖房運転。
エアコン内部を乾燥させ、カビの繁殖を抑制。

からだにやさしい

人の「体感温度」を基準に快適空調。

感じる爽健(冷房)

室温、湿度、床壁温度を感じ、
すばやく冷やして、冷えすぎない、からだに
やさしいマイルド空調。

感じる足暖(暖房)

空気だけでなく床壁温度も感じ、
空気と床のダブル暖房で足元
あったか。

感じる空清(みはり空清)

エアコンが停止中にお部屋の空気の汚れを
センサーでみはって自動的に空清運転。

インバータ再熱除湿

寒くならない除湿空調。
梅雨時や蒸し暑い夜も室温低下を抑えて
サラッと除湿。

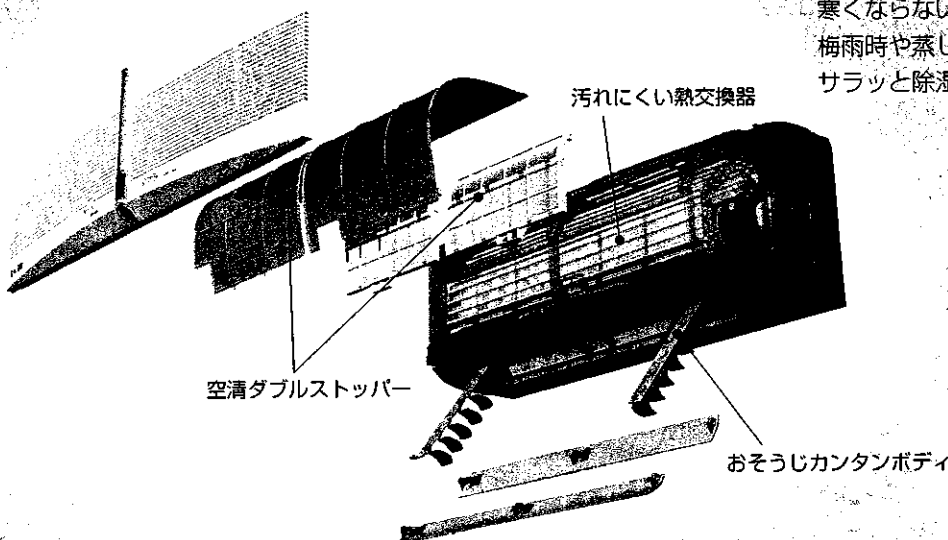

空清ダブルストッパー

汚れにくい熱交換器

おそうじカンタンボディ

環境にやさしい

先進の環境配慮設計。

省エネ基準値をクリア

エネルギー消費効率 (COP) 2004年省エネ法基準値をクリア。

代替冷媒採用

オゾン層を破壊しない
HFC系冷媒R410Aを採用。

リサイクル

高リサイクル率を実現し、
省資源に貢献。

もくじ

お使いになる前に

安全のために必ずお守りください4~5
各部のなまえと室内機の表示内容6~7
リモコン操作早見表8~9

簡単操作で運転したい

体感自動運転をしたい10~11
(爽健冷房・足元暖房)
除湿機として使いたい12~13
(除湿・ランドリー・カビガード・結露ガード)
みはり空清運転をしたい14
使いかたのひと工夫15

お好みの運転をしたい

風速や風向を変えたい16
エアコンの内部を乾燥させたい17
タイマー運転を使いたい18
マニュアル運転をしたい19
別売加湿機を使いたい19

お掃除のしかた

お手入れモニターが点灯したとき20~21
エアコンの外観を掃除したいとき22~23
エアコンの内部(吹出口)を
掃除したいとき24~25

困ったとき (故障・アフターサービス)

ブレーカーが切れるとき、
リモコンが使えないとき26
故障かな?と思ったら27
もう一度お確かめください28
設置・点検・移設29
保証とアフターサービス30~31
長期間で使用にならないとき30
仕様32

安全にお使いになる前に

簡単操作で運転したい



お好みの運転をしたい

お掃除のしかた







困ったとき (故障・アフターサービス)

安全のために必ずお守りください

取扱いを誤ったときに生じる危険とその程度を、次の表示で区分して説明しています。

 警告	誤った取扱いをしたときに、死亡や重傷などの重大な結果に結びつく可能性があるもの。
 注意	誤った取扱いをしたときに、傷害または家屋・家財などの損害に結びつくもの。

図記号の意味は下記のとおりです。

 禁止	 ぬれ手禁止	 水ぬれ禁止
 指示を守る	 アース線接続	 電源プラグを抜く

警告

お客さま自身で据付け・修理・移設はしない
不備があると、火災・感電・室内機の落下によるケガ・水漏れの原因になります。



据付け・修理・移設禁止

異常時（こげ臭いなど）は運転を停止して
電源プラグを抜くか、ブレーカーを切る
異常のまま運転を続けると火災・故障などの原因になります。

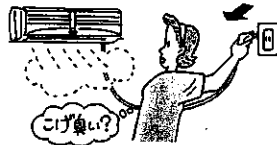

プラグを抜く

電源コードの中間接続・延長コードの使用・タコ足配線はしない
接触不良・絶縁不良・許容電流オーバーなどにより、火災・感電の原因になります。

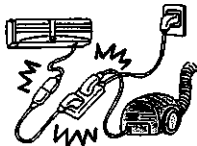

禁止

運転中に電源プラグの抜き差しはしない
スパークなどにより、火災の原因になります。

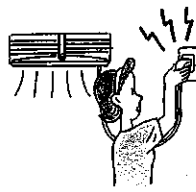

禁止

電源コードなどは傷つけたり、加工しない
重いものを載せたり、加熱したり、加工したり、束ねたりすると破損して火災・感電の原因になります。

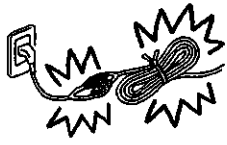

傷つけ禁止

電源プラグのほこりを取除き、しっかり差込む
ほこりが付着したり、差込みに不備があると、火災・感電の原因になります。



ほこりを取る

吸込口・吹出口に指や棒などを入れない
ファンが高速で回転しており、ケガの原因になります。



禁止

長時間直接お肌に冷風をあてない
体調悪化や健康を損なう原因になります。

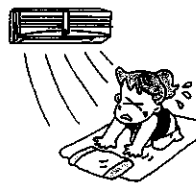

禁止

電源コードを引っばらない
電源プラグを持って抜く。
電源コードの芯線の一部が断線して火災の原因になります。

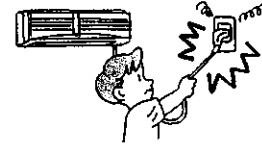

禁止

掃除のときは運転を停止し、電源プラグを抜くか、ブレーカーを切る
運転中はファンが高速で回転しており、ケガの原因になります。

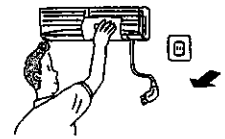

プラグを抜く

ぬれた手でスイッチを操作しない
感電の原因になります。



ぬれ手禁止

エアコンを水洗いしたり、水の入った容器を載せたりしない
室内機内部に水が浸入して絶縁不良になり、感電・発火の原因になります。



水ぬれ禁止

パネル着脱のときは、不安定な台に乗らない
落下・転倒し、ケガの原因になります。



禁止

アレルゲンHEPAフィルターなどをはずしたときは、室内機の金属部にさわらない
ケガの原因になります。

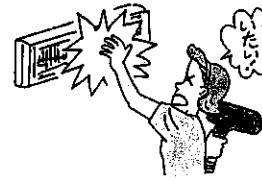

禁止

⚠ 注意

精密機器・食品・動植物・美術品の保存などに使用しない
品質低下または動植物への害の原因になります。

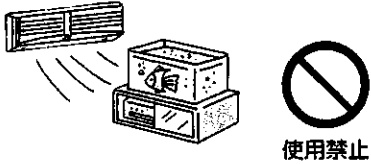

窓や戸の開けっぱなしなど、
高温(80%以上)で長時間運転はしない
室内機に露がつき、滴下して家財などを
ぬらし、汚損の原因になります。



直接風があたる所に動植物を置かない
動植物に悪影響をおよぼす原因になります。

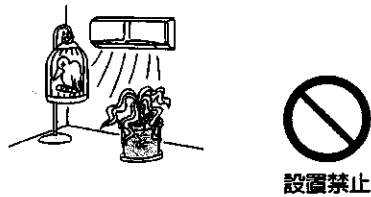

室外機の上に乗ったり、物を載せたりしない
落下・転倒によるケガの原因になります。

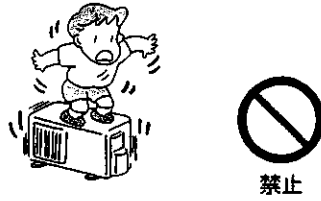

殺虫剤・可燃性スプレーなどを
吹きつけない
火災・変形の原因になります。



据付台などが傷んだ状態で放置しない
室外機が落下・転倒し、ケガの原因になります。



直接風のある所に燃焼器具を置かない
不完全燃焼の原因になります。

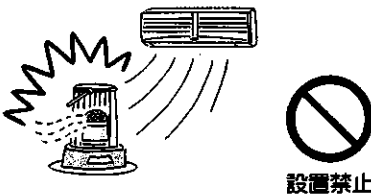

室外機の吸込口やアルミフィンに
さわらない
ケガの原因になります。

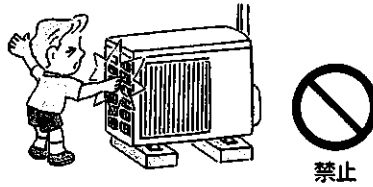

燃焼器具と一緒に使うときは、
こまめに換気する
酸素不足の原因になります。

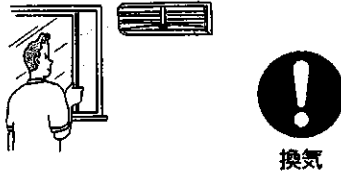

乾電池を充電・分解したり、
火の中に投入しない
漏液・破裂・発火の原因になります。

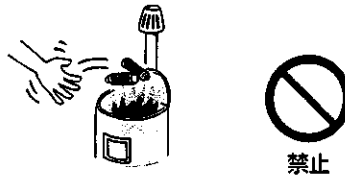

長期間使用しないときは電源プラグを
抜くか、ブレーカーを切る
ほこりがたまって、火災の原因になります。



乾電池の交換は2本とも新しい同種の
ものにする
古い乾電池を混ぜて使用すると発熱・漏
液・破裂の原因になります。



据付時のご注意

⚠ 警告

据付けは、「お買上げの販売店」または
専門業者にご相談ください

⚠ 注意

可燃性ガスの漏れるおそれのある場所には据付けない

万一ガスが漏れて、室外機の周囲にたまると、爆発の原因になります。

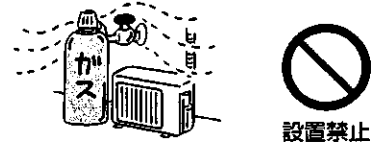

アース工事を行う

アース線は、ガス管・水道管・避雷針・電話のアース線に接続しない。アース工事に不備があると、感電の原因になります。



据付場所(水気のある場所など)によっては、漏電遮断器を取付ける
漏電遮断器が取付けられていないと、感電の原因になります。

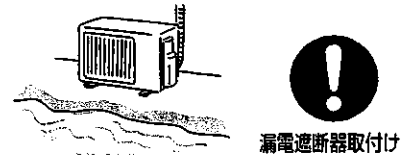

ドレン水を確実に排水できるようにする
排水経路に不備があると、室内外機から水が滴下して家財などをぬらし、汚損の原因になります。

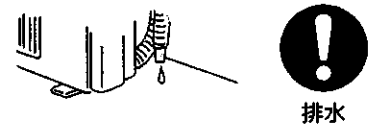

異常や不具合が発生したときは

ただちに運転停止し

「お買上げの販売店」または

「三菱電機 修理窓口・ご相談窓口」にご相談ください。(31ページ)

各部のなまえと室内機の表示内容

- ワイドカテキンエアフィルター
(左右2枚 緑色)
- アレルギーHEPAフィルター
(左右2枚 白色)
- 光学アレルギーセンサー
- 左右風向フラップ
- 上下風向フラップ
- 吹出口

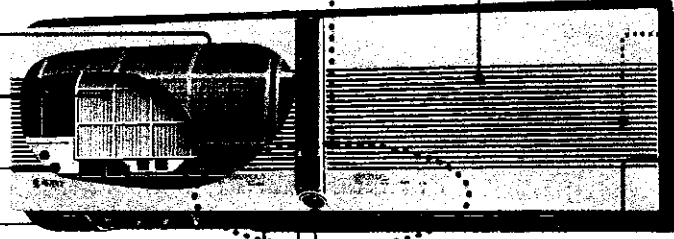

- 丸洗いパネル
- 緊急運転スイッチ
- 電源プラグ
- 温度センサー
- 温度センサー
- 受信部
- ぶく射センサー
- 送信部
- リモコン

お手入れモニター

光学アレルギーセンサーがほこりの数を検知しフィルターの掃除・交換時期をお知らせします。

■「HEPAフィルター」ランプが点灯したときアレルギーHEPAフィルターを新品に交換してください。



交換したあとリモコンの「HEPA」をピッと鳴るまで(約2秒間)押しください。
お手入れモニター「HEPAフィルター」が消灯します。

■「カテキンフィルター」ランプが点灯したとき3段階の汚れレベル表示でお掃除時期をお知らせします。ランプが1つ点灯することに約5%ずつ電気代がアップします。

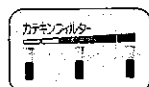

…カテキンエアフィルターがきれいです。

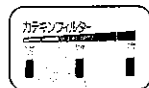

…カテキンエアフィルターが少し汚れています。約5%電気代がアップします。



…カテキンエアフィルターが汚れています。お掃除をおすすめします。約10%電気代がアップします。

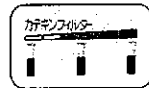

…カテキンエアフィルターが大変汚れています。お掃除してください。約15%電気代がアップします。

お掃除のあとリモコンの「カテキン」をピッと鳴るまで(約2秒間)押しください。
お手入れモニターの「カテキンフィルター」が消灯します。

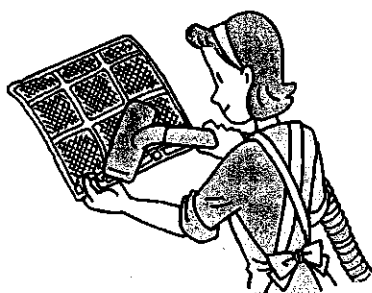

クリーンモニター

空気の汚れ状態をお知らせします。

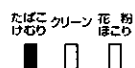

室内がたばこ・けむりなどで汚れているときに点灯します。

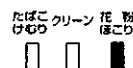

室内が花粉・ほこりなどで汚れているときに点灯します。

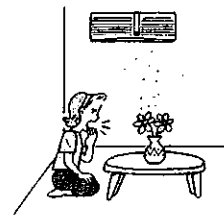

室内がたばこ・ほこりなどで汚れているときに点灯します。

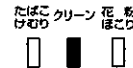

室内がきれいになったときに点灯します。

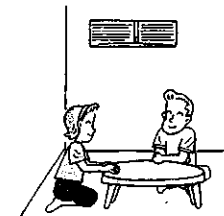

内部乾燥ランプ

リモコンの「内部乾燥」が押された状態で冷房、除湿運転を停止したときに点灯し、エアコン内部を乾燥運転していることをお知らせします。

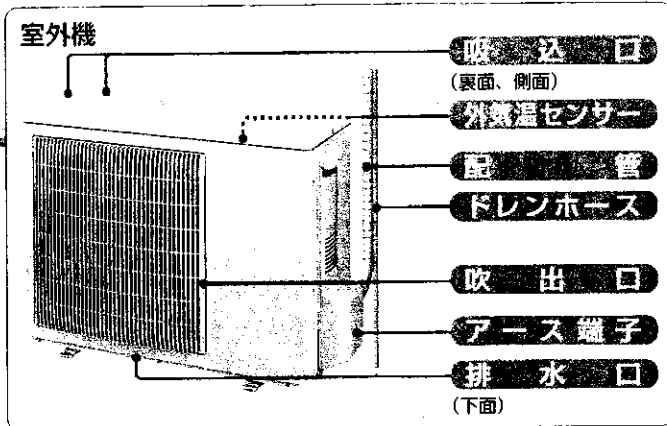
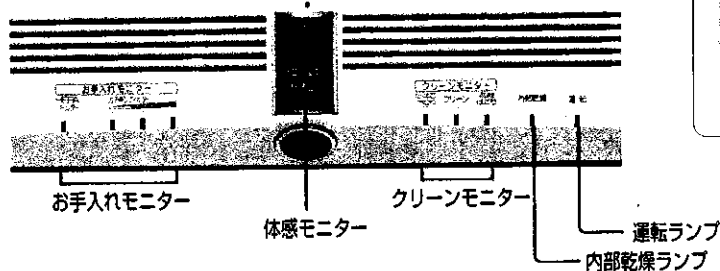

運転ランプ

運転中や入タイマー設定のときに点灯します。

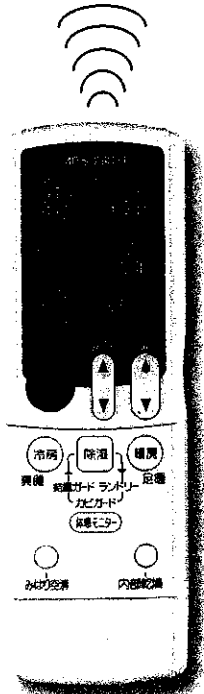
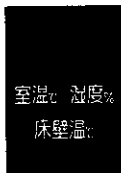

体感モニター

お部屋の体感温度・室温・湿度・床壁温度を表示します。

	リモコンの運転内容	運転中の表示	体感モニター を押すごとに表示が変わります。 (約20秒後に運転中の表示に戻ります。)
	体感自動運転 (冷房) または (暖房) を 押したとき (10ページ)	 体感温度を表示 (3つ点灯)	体感温度 → 室温 → 湿度 → 床壁温
	除湿運転 (除湿) を押したとき (12ページ)	 湿度を表示	湿度 → 床壁温 → 室温
	ランドリー、 カビガード、 結露ガード運転 (12ページ)	表示しません	表示なし → 室温 → 湿度 → 床壁温
マニュアル運転 (体感切込) を押したとき (19ページ)	 室温を表示	室温 → 湿度 → 床壁温	

体感モニターの表示範囲について

室温・体感温度…8~37℃まで1℃きざみで表示します。

ただし、7℃以下は $L \square$ 表示、38℃以上は $H \square$ 表示となります。

湿度……………30%~90%まで5%きざみで表示します。

床壁温度……………1~39℃まで1℃きざみで表示します。

ただし、0℃以下は $L \square$ 表示、40℃以上は $H \square$ 表示となります。

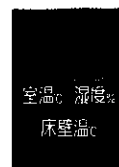

エアコンの体感モニターは現在のお部屋の状態を表示します。リモコンは目標とする温度、湿度を表示します。そのため、それぞれの数値が一致しないことがあります。

リモコン 操作早見表



運転開始はビツ
停止するときピー

リモコンは室内機の
正面に向けて直線で
約6m以内です。

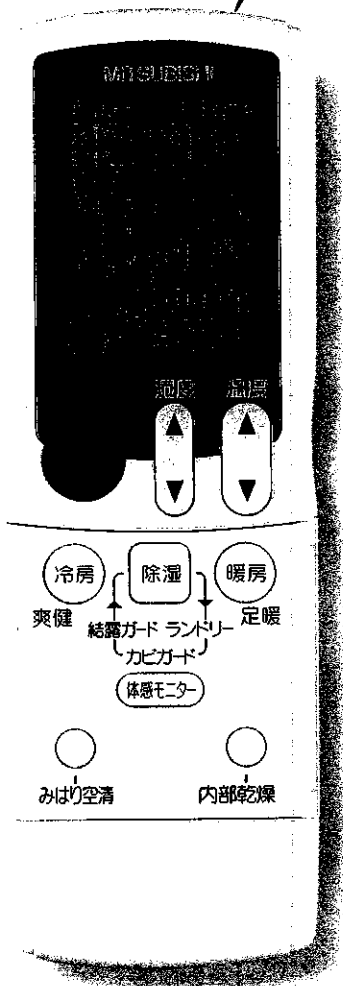

通常の運転をしたい…

電源 ● を押した後、下記の操作を行ってください

運転を
停めたい
とき

体感自動 (爽健)
(10ページ)

冷房
爽健

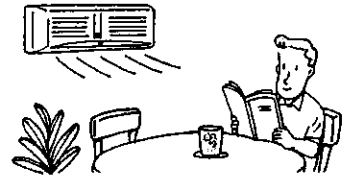

体感自動 (足暖)
(11ページ)

暖房
足暖

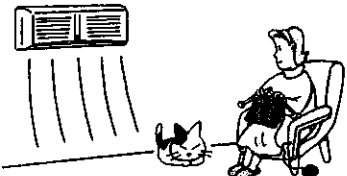

お好みに調節をしたい…

運転を
停めたい
とき

除湿 1回押すごとに
除湿 → ランドリー → カビガード → 結露ガード

除湿
ランドリー
カビガード
結露ガード
(12ページ)

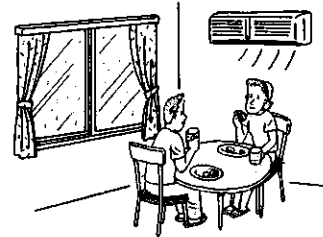

みはり空清
(14ページ)

みはり空清

もう一度
みはり空清
を押す

内部乾燥
(17ページ)

内部乾燥

もう一度
内部乾燥
を押す

設定温度
(10ページ)

上げたい… ▲ 下げたい… ▼

設定温度
(10ページ)

上げたい… ▲ 下げたい… ▼

体感モニター
(7ページ)

体感モニター

1回押すごとに
●体感自動時
体感 → 室温 → 湿度 → 床壁温
●マニュアル運転時
室温 → 湿度 → 床壁温

風の強さまたは向きを変えたい…

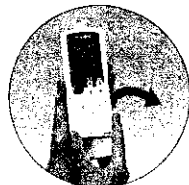

とびらを開ける

風の強さ (16ページ)	風速 1回押すごとに 自動→静→弱→強
上下の風向き (16ページ)	風上下 1回押すごとに 自動→5つの方向→スイング
左右の風向き (16ページ)	風左右 1回押すごとに 9つの方向→スイング

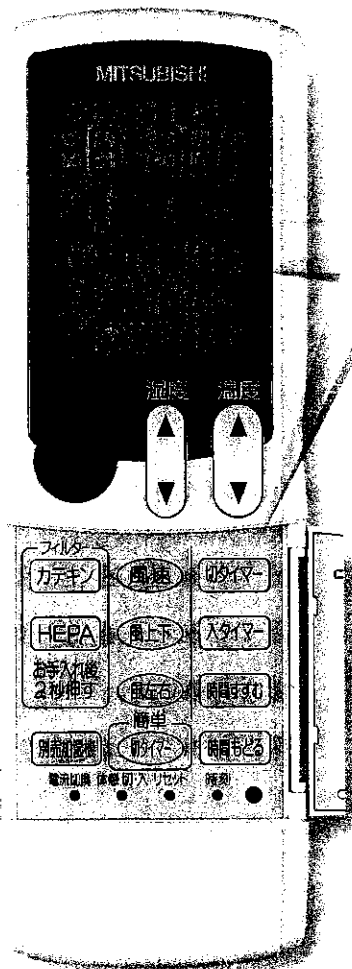

キズ保護シートをはがしてご使用してください。

タイマー運転をしたい、その他…

解除したいとき

現在時刻 (9ページ)	時刻 → 時間すすむ · 時間もどる → 時刻 で現在時刻設定	
タイマー運転 (18ページ)	切タイマー → 時間すすむ · 時間もどる 入タイマー → でタイマー時刻設定	もう一度 切タイマー 入タイマー を押す
簡単切タイマー <1~3時間> (18ページ)	簡単切タイマー 1回押すごとに 1 → 2 → 3時間	4回押すと 解除 簡単切タイマー
別売加湿機 (19ページ)	別売加湿機 1回押すごとに 通常 → のどガード → 長時間 (加湿機本体の表示)	4回押すと 停止 別売加湿機
カテキンエアフィルターの掃除が終わったとき (21ページ)	カテキン 約2秒押し続けて“ピッ” お手入れモニターの「カテキンフィルター」ランプを消灯させる	
HEPAフィルターの交換が終わったとき (21ページ)	HEPA 約2秒押し続けて“ピッ” お手入れモニターの「HEPAフィルター」ランプを消灯させる	

リモコンの準備：乾電池の (+) (-) を確認してセットし、時刻を合わせる

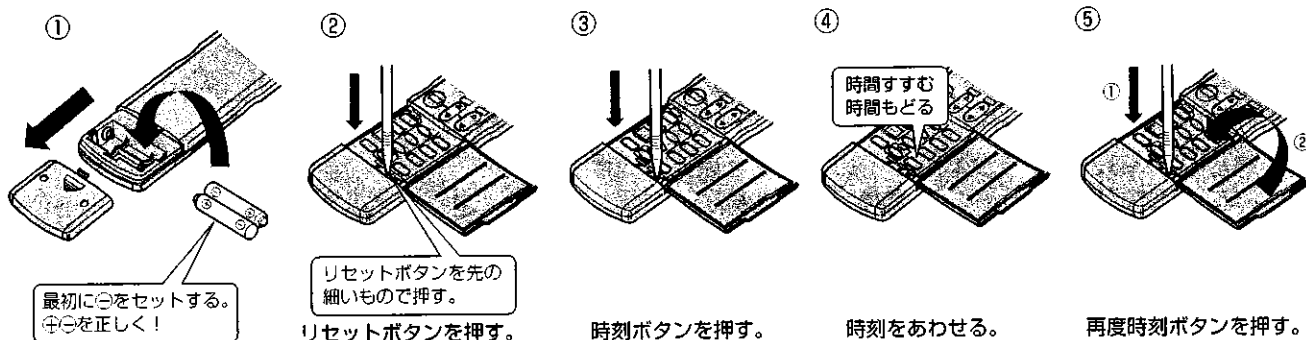

乾電池交換について

- リモコンの信号が届きにくくなったり、液晶表示がうすくなったり、ボタン操作時に全点灯表示になって、冷房運転になったときは電池寿命ですので2本とも新しい単4形アルカリ乾電池(LR03)と交換してください。
- アルカリ乾電池の寿命は約1年間です。ただし、使用推奨期限が切れていると寿命が短くなります。

体感自動運転をしたい(爽健冷房・足元暖房)

感じる爽健

室温、湿度、床壁温をみはって体感爽健冷房。
 運転スタート時は、お部屋のホテリをすばやく除去、
 安定時は床や壁をみはって冷え過ぎを抑える爽健冷房。

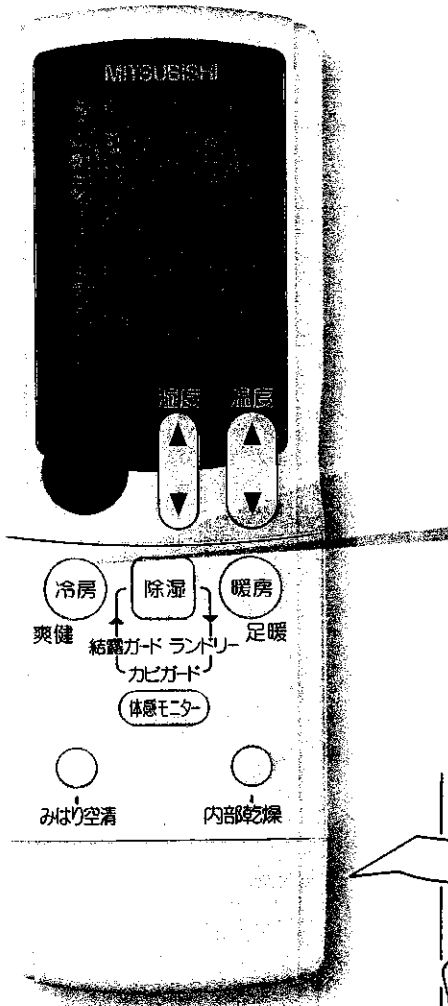

1 ● を押す。

2 (冷房) を押す。

3 湿度 温度 ▲上げる ▼下げる

(冷房) を最初に押しても
 運転を開始します。

■温度を変えるときは1回押すごとに0.5℃変えられます。
 リモコンの設定範囲は16℃～31℃です。
 ■湿度を変えるときは1回押すごとに5%変えられます。
 (湿度の設定範囲は40%～70%)

停止するときは●を押す。



寒がりも暑がりもみんな満足。
 体感温度：27～28℃、
 湿度設定：50～60%
 がおすすめ

水平気流で風あたり感も減少
 (風上下自動時)

ちょっとみて

- (体感モニター)を押して、表示を切替えても約20秒後にもとの体感温度表示(室温、湿度、床壁温度の表示がすべて点灯)にもどります。
- 床壁温度は人の移動、日射、発熱物の影響により変化することがあります。
- 冷房時の水滴下防止、暖房時の冷風防止のために上下風向フラップが自動的に変化することがあります。(16ページ)
- 床や壁の温度を正確に検知するために丸洗いパネルは正しく取付けてください。(21ページ)

■ふく射センサーは視野角100°の範囲で床と壁の平均温度を検知していますので、床や壁の状態や温度分布により、市販の温度計と異なることがあります。

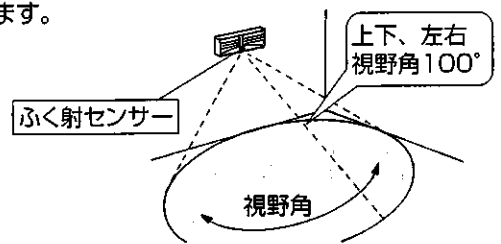

感じる足暖

室温、湿度、床壁温をみはって体感足元暖房。
 運転スタート時は、足元の冷えをすばやく除去、
 安定時は暖め過ぎを抑えて省エネ運転。

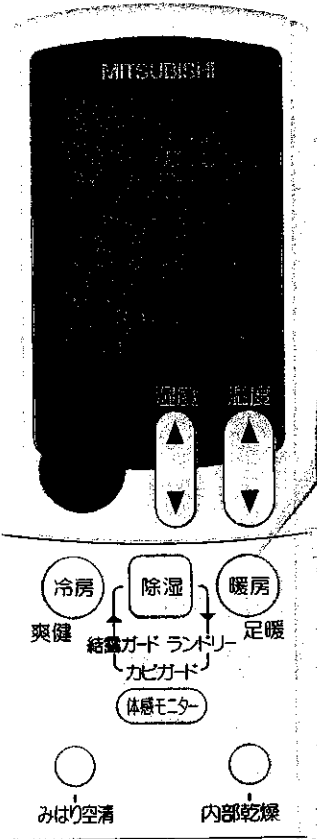

1 ●を押す。

2 (暖房)を押す。

3 温度 ▲上げる ▼下げる

(暖房) を最初に押しても
 運転を開始します。

■温度を変えるときは1回押すごとに0.5℃変えられます。
 ■湿度調節はできません。(設定湿度は表示しません)

停止するときは ●を押す。



頭スッキリ、足元ポカポカ。
 体感温度設定：22～24℃
 がおすすめ。

ちょっとみて

●体感温度とは……………

人が身体で感じる「暑さ・寒さ」の感覚を体感温度といいます。体感温度は気温以外に湿度、床や壁の温度(ふく射熱)にも影響されます。たとえば、室温が27℃の部屋でも床や壁の温度が高い場合は体感温度は27℃より暑く感じ、床や壁の温度が低い場合は27℃より寒く感じます。また、湿度が高い場合は体感温度は室温より暑く感じます。だから霧ヶ峰は気温だけでなく湿度、床壁温度で決まる体感温度をコントロールします。

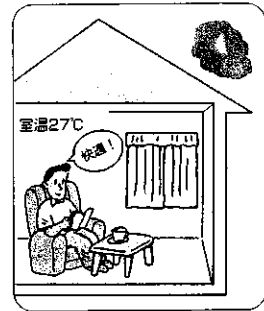
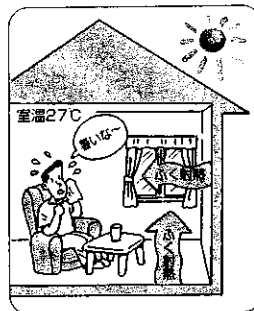

簡単に操作して運転したい

除湿機として使いたい (除湿・ランドリー・カビガード・結露ガード)

インバータ再熱除湿

お部屋の中は湿気がいっぱい、生活に役立つ除湿機能で、いつもサラッとさわやかに。

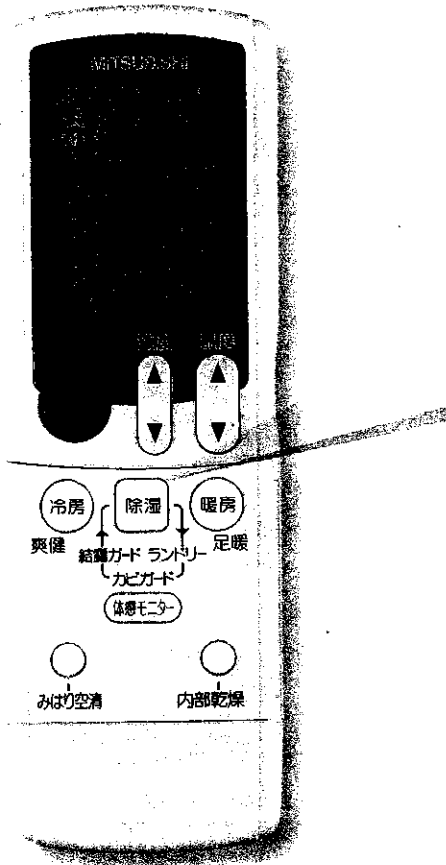

1 ● を押す。

2 除湿 を押す。

1回押すごとに

の順に変わります。

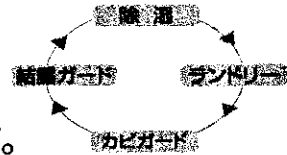

3 湿度 ▲上げる ▼下げる

■除湿運転は温度調節はできません。(設定温度は表示しません)

■ランドリー、カビガード、結露ガードは温度・湿度調節やタイマーの併用はできません。

停止するときは ● を押す。

除湿 を最初に押しても運転を開始します。

ちょっとみて

除湿運転

- 運転開始時は温湿度を正確に検知するまでに約3分間必要なため、その間、温湿度表示が変動することがあります。
- 体感モニターの湿度表示は、市販の湿度計に対して約10%異なることがあります。
- 室内や外気の条件によってはお客さまの設定された湿度に到達しないことがあります。また、室温が約1~3℃低下または上昇することがあります。夏場に室温が上昇する場合は冷房運転をおすすめします。

結露ガード運転

- 室内や外気の条件により、結露を抑制できない場合があります。
- 室内や外気の条件によって、室温が低下することがあります。
- すでに発生している結露を取除くことはできません。

ランドリー運転

- ランドリー運転は自動的に風速が強くなりますが、お好みで風速、風向を変えることができます。
- 衣服の種類や数量によっては乾きにくいことがあります。この時は再度ランドリー運転を行ってください。
- 外気温度によって、自動的に冷房ランドリー、暖房ランドリーを切替えています。(外気温度が約20℃以上の時は冷房ランドリー、約20℃未満の時は暖房ランドリーを行います)

カビガード運転

- カビはお部屋の湿度と経過時間によって成長が異なります。1日24時間の間に湿度40%なら2時間、湿度50%なら4時間、湿度60%なら8時間運転すると成長が一時的に停止します。カビガードはお部屋の湿度によって自動的に運転・停止を繰り返しカビの成長を抑制します。
- すでに発生しているカビを取除くことはできません。
- 運転開始時にカビが繁殖する温湿度以下の場合には運転を停止し、約60分ごとに温湿度をみはる運転となり、カビが繁殖する条件になると運転を行います。

除湿運転

お部屋の湿気を室温低下を抑えながら取除きます。むし暑い時に湿度が約20%下がると体感温度が1℃下がり、省エネに効果的です。

湿度設定は50~60%をおすすめします。

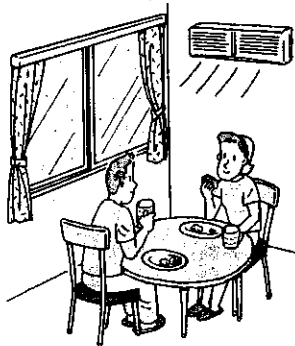

結露ガード運転

暖房運転後に壁や窓に発生する結露を除湿運転で抑制します。暖房運転停止直後に使用することをおすすめします。

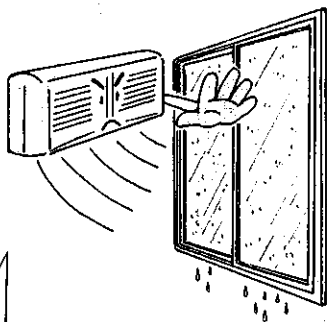

結露ガードは約2時間の除湿運転を行い、自動的に停止します。

ランドリー運転

衣類の湿気を取除きはやく乾燥させます。花粉が気になる季節、外に洗濯物が干せないときにランドリー運転をおすすめします。

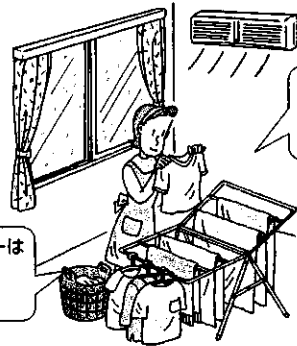

風上下 風左右 を上手に使うと洗濯物に風をあてると効果的です。

冷房、暖房ランドリーは約3時間30分で自動的に停止します。

カビガード運転

お部屋の湿度を一定時間低く保つことで、壁などに発生するカビの成長を抑制します。カビが成長しやすい梅雨時の長期不在におすすめします。

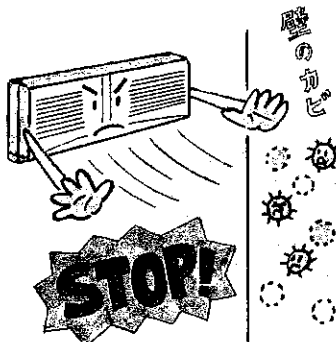

外気約20℃以上は冷房カビガード、約20℃未満は暖房カビガードに自動的に切替えます。

みはり空清運転をしたい

感じる空清

運転停止中にお部屋の汚れをみはって、自動的に空気清浄運転（空清）を行い、空気をきれいにしたら、自動的に停止します。
花粉やハウスダストが気になるときにみはり空清は効果的です。

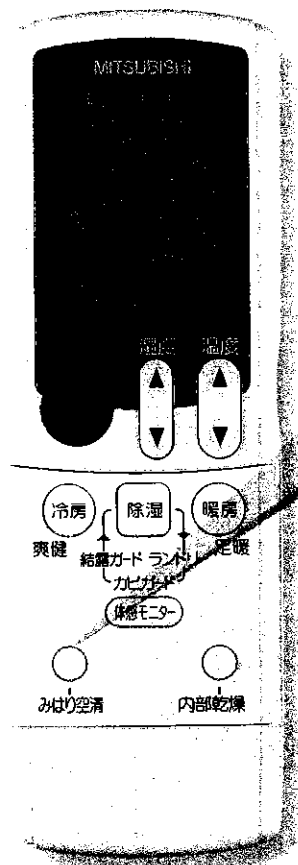

○
みはり空清 を押す。

欄「空清」が表示されている間は、光学アレルギーセンサーで空気の汚れを検知して、自動的に空清運転します。

解除するときは ○ を押す。
みはり空清

欄「空清」表示が消灯し、空清運転を解除します。

● を押しても空清運転は解除されません。

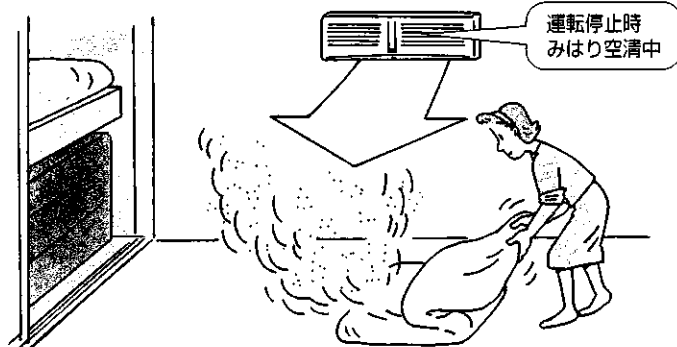

ちょっとみて

みはり空清運転内容

■ 上下風向：水平吹出し (▶) (1)

■ 風速：① 空気の汚れを検知し、風速弱で空気清浄を開始します。

いったん汚れを検知すると約10~20分間空清運転を継続します。

② 空気がきれいになったとき停止となり、その後は、微風と停止を約1分ごとに繰返しながら室内の空気の汚れをみはります。

光学アレルギーセンサーについて

■ けむり（たばこ・線香・料理・スプレー）、加湿機の蒸気および花粉、ほこり、ハウスダスト、粉塵、排煙などに反応します。

■ たばこ、けむりに関しては濃度の変化で検知しているため、すでに運転開始時にけむりが室内に充満している場合、反応しないことがあります。

■ 大量のほこりが発生している場合、たばこ・けむりが反応することがあります。

センサーの感度を変えたいとき

■ 空清が働きすぎる、あるいはなかなか空清運転しないときは ○ を約3秒押し続けると「感度」が表示され、1秒ごとに切り替わります。

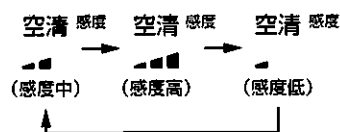

お好みの感度になったとき ○ を離してください。(約2秒後に「感度」の表示が消えます)

使いかたのひと工夫

エアコンを上手に使って、より快適に、より省エネに

温度調節を上手に活用…

冷房は1℃高め、暖房は2℃低めにすると、電気代が約10%節約できます。体感自動運転でムダなく、身体にやさしい空調を…。

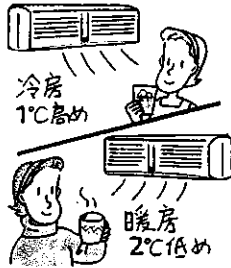

室内を早く冷やしたい、暖めたいときのひとくふう

窓からの日射や放熱はお部屋の冷え具合や暖め具合に大きく関係しています。カーテンやブラインドなどを上手に使いましょう。

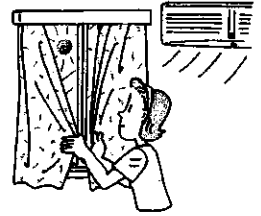

タイマー運転を有効に…

おやすみ中は、体温の調節機能が低下します。健康のため、必要な時間だけ運転しましょう。電気のみダ使いも省けます。

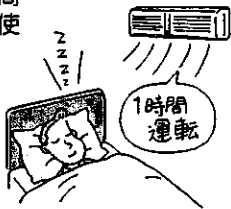

暖房運転時の室内温度のムラに役立つ風向調節…

冷たい空気は重いので床の近くにたまりがちです。そんなときには風向調節で暖かい風が床に届くように下向きに調節しましょう。

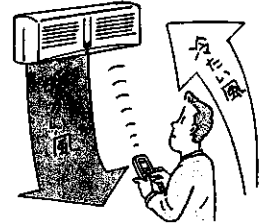

冷房時、外との温度差は6℃以内を目安に！…

冷やしすぎて、温度差が7℃以上ある場所をひんぱんに出入りすると、体調を崩しやすくなります。「体感自動冷房」を利用し、身体にやさしい冷房を心がけましょう。



エアコン内部の掃除はいつもきれいに！

エアコン内部にホコリ、カビがたまると冷暖房・除湿の能力が低下したり、電気代のムダになります。また、エアコン特有のイヤな臭いを吹出します。エアコン内部の掃除はこまめにしましょう。

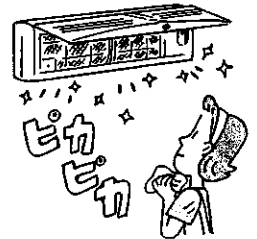

フィルターのゴミとホコリは大敵です。

「お手元モニター」でチェック！

ゴミやホコリがたまると、冷房・暖房能力が低下したり電気代のムダになります。フィルター掃除、交換をこまめにしましょう。

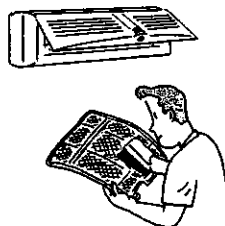

1年中お部屋の空気をクリーンに！

リモコンの「みはり空清」を押すと汚れをみはって自動的に空清運転を開始します。汚れの種類をモニターに表示し、きれいになったら自動的に停止します。お部屋の空気をクリーンにし、電気代のムダがなくなります。



調理操作で運転しない

風速や風向を変えたい

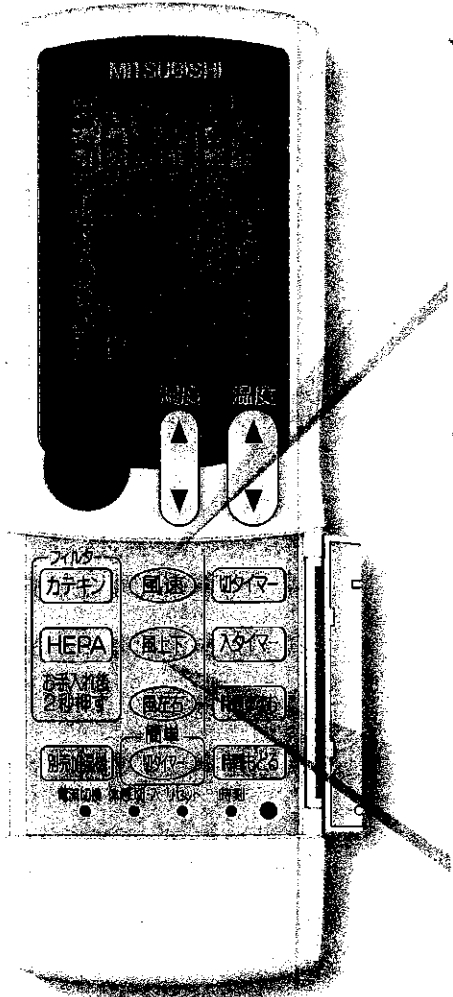

風速

風速自動は設定温度と室温の差が大きいと風速を強め、差が小さくなると徐々に風速を弱め、静かな運転になります。

風速 を押す。

1回押すごとに

風速 自動 → 静 → 弱 → 強

の順に変わります。



風向

冷房時は水平。暖房時は下吹きに「風上下」を調節すると快適性が向上します。風あたりが気になる時は「風左右」で調節すると効果的です。

上下風向

風上下 を押す。

1回押すごとに 風上下 自動 →

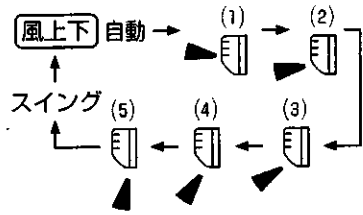

の順に変わります。

■上下スイングは連続的に動きません。(風を直接からだに当てすぎないように断続的に動作します。)

左右風向

風左右 を押す。

1回押すごとに

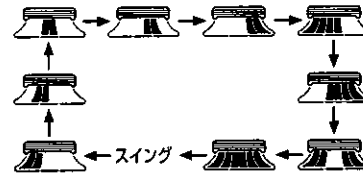

の順に変わります。

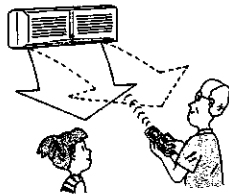

ちょっとみて

上下風向のおすすめ範囲

ふだんは「風上下」自動でお使いください。

お好みで合わせるとき

冷房・除湿 → (1)、(2)

暖房 → (3)~(5)

をおすすめします。

「風上下」自動の動き

お部屋の快適性を保つため上下風向を自動設定。

冷房 → 水平吹出し…… (1)

暖房 → 下吹出し…… (4)

室温が低い暖房開始時には吹出し温度をすばやく上げるため、上下風向フラップを上吹きにしています。

冷房・除湿運転中の上下風向の動き

下吹出し (3)~(5)のままにすると水滴が落ちることがあります。これを防ぐために約30分~1時間運転すると上下風向フラップが水平吹出しになります。

暖房運転開始時や運転中の上下風向の動き

吹出す風の温度が低いとき、身体に直接冷たい風があたるのを防ぐために下吹きから水平吹出しに変化します。吹出す風が暖かくなるともとの下吹出しに戻ります。

エアコンの内部を乾燥させたい

内部乾燥

エアコンの内部が湿っているとカビが成長しやすくなります。内部乾燥運転を行うと、カビの成長を抑制するのに効果的です。

○ を押す。

内部乾燥

■ 冷房・除湿の運転停止後に、内部乾燥ランプが点灯し、内部乾燥運転がスタートします。

■ 運転停止中に内部乾燥ボタンを押しても内部乾燥運転はスタートしません。

解除するときは ○ を押す。

内部乾燥

■ リモコンの「内部乾燥」表示が消灯し、内部乾燥運転を解除します。

● を押しても内部乾燥運転は解除されません。

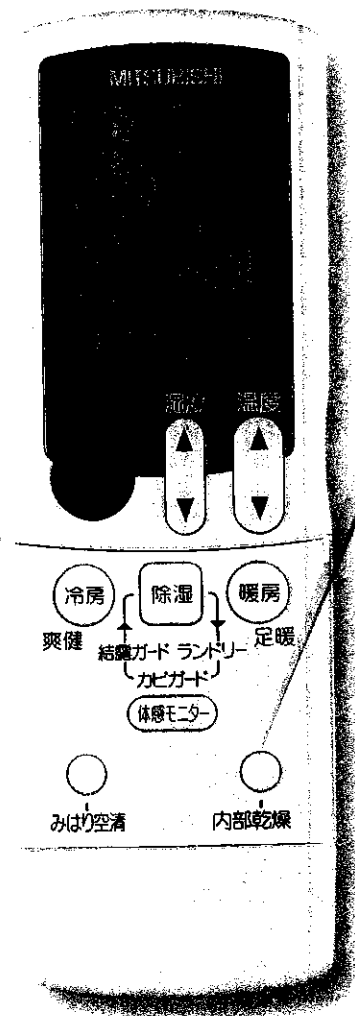

内部乾燥運転中に点灯。

内部乾燥運転中は送風と暖房を行いますので、お部屋の温度が上がります。

ちょっとみて

内部乾燥の運転内容

■ 内部乾燥運転は冷房・除湿など（暖房を除く）の運転停止後に上吹き気流で送風と暖房運転を行い、エアコン内部を乾燥させ、カビの発生を抑制します。

<運転内容>

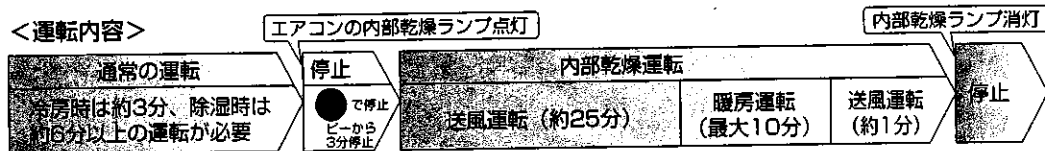

■ 内部乾燥運転は最大10分間の暖房運転を行いますので、お部屋の温度が約2~3℃上昇することがあります。

■ 室内機の金属部（熱交換器）がほこりなどで汚れていると、内部乾燥中に臭いが発生することがあります。このときはエアコンの内部のお掃除をおすすめします。（24~25ページ）

タイマー運転を使いたい

簡単切タイマー

就寝時などのタイマー設定には簡単切タイマーが便利です。
(1時間ごとの設定)

運転中に **簡単切タイマー** を押す。

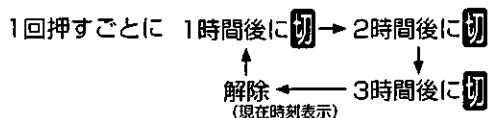

の順に変わります。



切タイマー・入タイマー

起床時と就寝時の両方にタイマーを使いたいときは切タイマー・入タイマー設定が便利です。

現在時刻が合っていることを確認してください。(9ページ)

1 運転中に **切タイマー** または **入タイマー** を押す。

2 **時間すすむ**・**時間もどる** を押して予約したい時刻に合わせる。

10分単位で変わり、押し続けると早送りします。

⌚、**切**・**入**の表示は約1分間点滅し、この間時刻の設定が可能です。

解除するときは **簡単切タイマー** または **入タイマー** を押す。

タイマー予約中や予約後に **電源切** を押すとタイマー予約が取消され、すべての運転が止まります。

ちょっとみて

切タイマーと入タイマーを組合せて使いたい

例 現在時刻 午後9:00。午後11:00に停止。翌朝の午前6:00に運転を開始させたいとき。

1 運転中に **切タイマー** を押す。

室内機がピッと鳴ることを確認してください。

3 続けて **入タイマー** を押す。

室内機がピッと鳴ることを確認してください。

2 **時間すすむ**・**時間もどる** を押して 午後11:00にする。

4 **時間すすむ**・**時間もどる** を押して 午前6:00にする。

■タイマー時刻の早い方からタイマーがはたらきます。

■↑↓表示は、切タイマー、入タイマーがはたらく順序を表わします。

■タイマーの設定時刻になったときにリモコンからの信号が室内機に届かないと設定時刻がずれることがあります。
(最大10分程度) タイマー運転中もリモコンからの信号が室内機に届く所にリモコンを置いてください。



マニュアル運転をしたい

別売加湿機を使いたい



体感切・入

お部屋の湿度を一定温度に保ちたいときはマニュアル運転が効果的です。

運転中に ● を押す。

体感自動運転に戻るときはもう一度 ● を押す。

体感切・入ボタンを先の細いもので押す。



リモコンを使って、別売加湿機の運転・停止・設定湿度変更ができます。リモコンから加湿機へ信号の届く範囲は加湿機の受信部に向けて直線距離で約6m以内です。

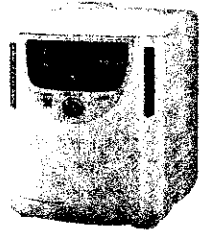

別売加湿機の対応商品
SVR-73G-W

操作する前の準備

加湿機をセット
設置のしかた、使いかたは加湿機の取扱説明書をお読みください。

加湿機の運転を変えたいとき

別売加湿機 を押す。

1回押すごとに加湿機の運転が変わります。

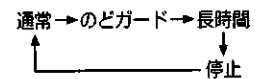

加湿機の設定湿度を変えたいとき

リモコンを加湿機に向けて

湿度 を押す。

湿度表示40~70%の範囲で5%きざみに調節できます。

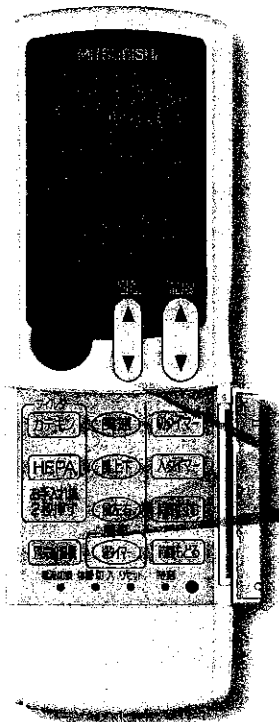

ちょっとみて

マニュアル運転

- 体感切・入ボタンで、体感自動運転を解除すると冷暖房運転ともに室温重視で運転します。
- リモコンは、体感の表示と湿度の表示が消えます。リモコンの体感と湿度は表示されません。



表示されません。

別売加湿機を併用してお部屋の湿度をコントロール

- エアコンが暖房運転中または停止中に別売加湿機の運転や湿度設定ができます。
- 加湿機の使いはじめ4~7分間は設定湿度に関係なく連続運転します。
- 加湿機とエアコンの湿度表示は異なる場合があります。
- 加湿機の設定湿度表示を見て操作してください。リモコンには湿度は表示されません。

加湿機を併用して湿度をコントロール

お手入れモニターが点灯したとき

お手入れモニター

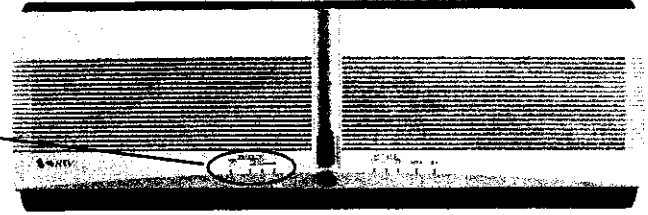
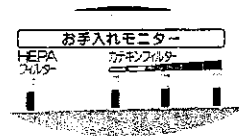

1) 電源プラグが点灯したら運転を停止して、丸洗いパネルを開ける

■電源プラグを抜くか、ブレーカーを切る。

■両手で丸洗いパネルを引き上げ、「カクッ」と止まる位置まで開ける。

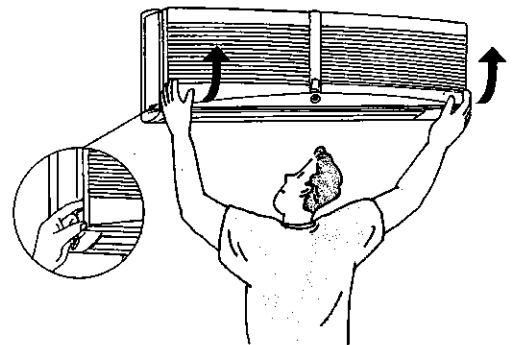
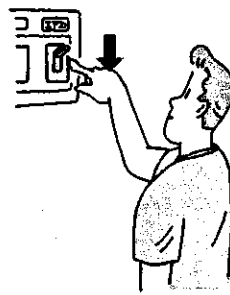
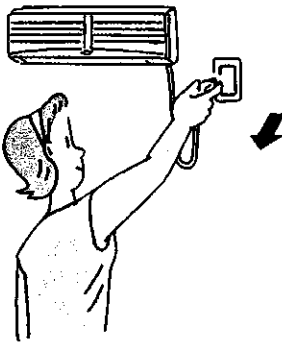

2) ワイドカテキンエアフィルター、アレルゲンHEPAフィルターを取外す (左右2枚)

ワイドカテキンエアフィルター

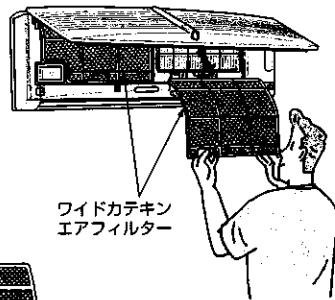

ワイドカテキン
エアフィルター

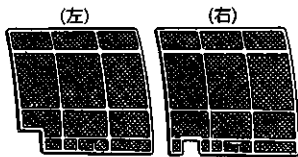

アレルゲンHEPAフィルター

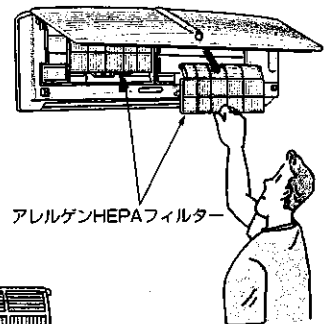

アレルゲンHEPAフィルター



■フィルターは左右の形状が異なります。取付け時に左右を確認してください。

⚠ 注意

フィルターを取外した時は室内機の金属部を直接手でさわらない。

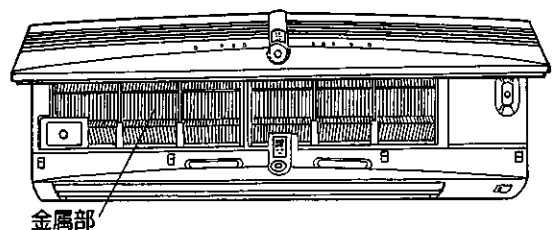

3) フィルターの掃除または交換

ワイドカテキンエアフィルター（緑色2枚）の掃除

「カテキンフィルター」ランプが点灯したら、お手入れしてください。ランプが1つ点灯することにより約5%ずつ電気代がアップします。

■ 取外したワイドカテキンエアフィルターのほこりを掃除機で吸い取るか、水洗いをし、日陰でよく乾かす。

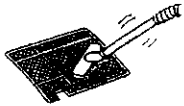

■ 汚れがひどいときは、中性洗剤をとかしたぬるま湯ですすぐ。



■ 直射日光や火にあてて乾かさなさい。

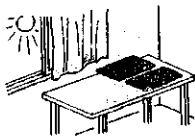

■ 熱い湯（約50℃以上）で洗わない。変形することがあります。



アレルギーHEPAフィルター（白色2枚）の交換

「HEPAフィルター」ランプが点灯したら、交換してください。

■ アレルギーHEPAフィルターは2種類のフィルターを使用し、長寿命化しています。

上側フィルターは繊維面積を広くしているため、下側フィルターと比べて汚れが目立ちません。

■ アレルギーHEPAフィルターは使い捨てです。

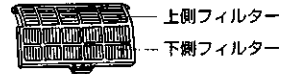

別売部品 お近くの三菱電機ストアが取扱店でお求めください。

品名	交換用アレルギーHEPAフィルター1セット
形名	MAC-290FT
希望小売価格（税別）	2,500円

4) エアフィルターなどを取付けて丸洗いパネルを閉じる

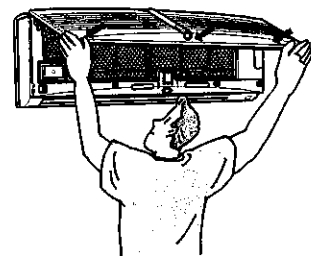
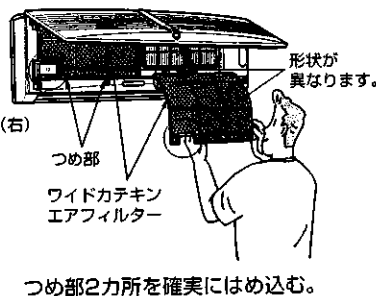
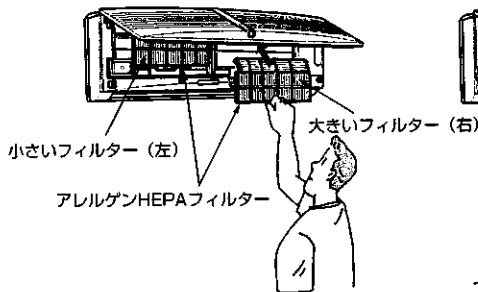

丸洗いパネルを閉じて矢印3カ所を押す。丸洗いパネルを正しく装着されないと床や壁の温度を正確に検知できなくなります。

5) フィルターの掃除・交換が終わったら（室内機のお手入れモニターのリセット）

＜ワイドカテキンエアフィルターを掃除したとき＞

- 1 電源プラグまたはブレーカーを入れる。
- 2 ●を押す。
- 3 [カテキン] を2秒以上押す。
2秒後に“ピッ”と鳴ります。

■ エアコンに向かってリモコン操作を行ってお手入れモニター（カテキン）が消灯していることを確認してください。

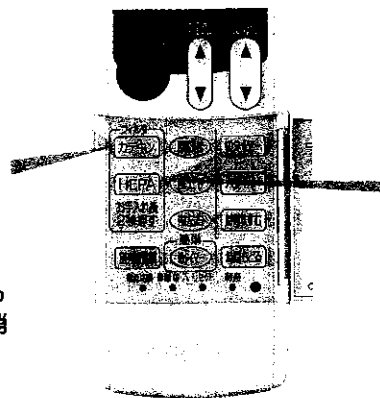

＜アレルギーHEPAフィルターを交換したとき＞

- 1 電源プラグまたはブレーカーを入れる。
- 2 ●を押す。
- 3 [HEPA] を2秒以上押す。
2秒後に“ピッ”と鳴ります。

■ エアコンに向かってリモコン操作を行ってお手入れモニター（HEPA）が消灯していることを確認してください。

エアコンの外観を掃除したいとき

お手入れの前に

万一電源プラグを抜き忘れても、上下風向フラップを取外すと自動的に運転が停止するようになっておりますが、安全のため、掃除のときは必ず運転を停止し、電源プラグを抜くか、ブレーカーを切ってください。

電源プラグ

電源プラグのほこりを取除く。

室内機・リモコン

やわらかい布でからぶきする。ガソリン・ベンジン・シンナー・磨き粉・洗剤・殺虫剤の使用は、表面をいためるので使わない。

丸洗いパネル

取外しかた

両手で丸洗いパネルをつかみ、水平よりさらに上に持ち上げると容易に外れます。

- 丸洗いパネルは無理に引抜いたり、落下させない。丸洗いパネル破損の原因になります。
- 丸洗いパネル着脱のときは、不安定な台に乗らない。転倒などによるケガの原因になります。

取付けかた

両手で丸洗いパネルの両端を持ち、丸洗いパネルをほぼ水平にしたまま、ヒンジ部（下図）を室内機の最上部の溝に差込む。（左右ヒンジ部は「カチッ」と音がするまで差込む。）丸洗いパネルの両端を持って閉じる。

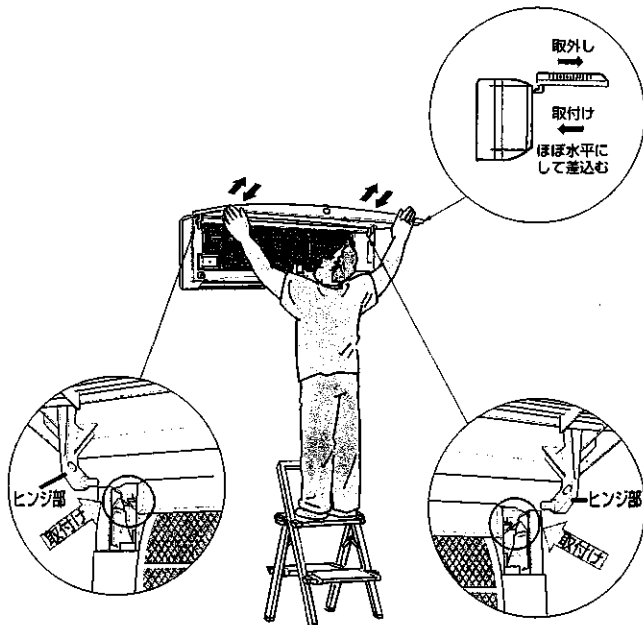

掃除のしかた

からぶきや水洗いは、やわらかい布で。水洗いの後はやわらかい布で水分を拭き取って陰干する。

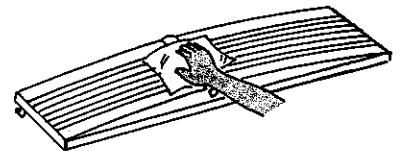

- 汚れが目立つときは、布に中性洗剤を溶かしたぬるま湯を含ませて拭く。
- ガソリン・ベンジン・シンナー・磨き粉・洗剤・殺虫剤の使用、たわしやスポンジの硬い面などで洗わない。



- 長時間（約2時間以上）温水や水につけておかない。また、直射日光やストーブなどで乾燥させない。変形や変色の原因になります。

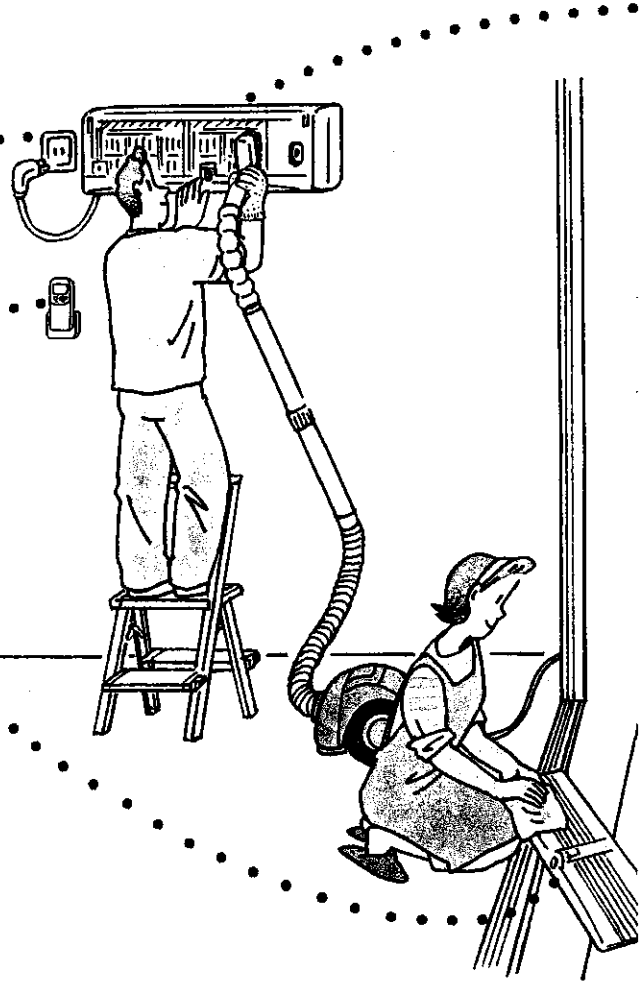

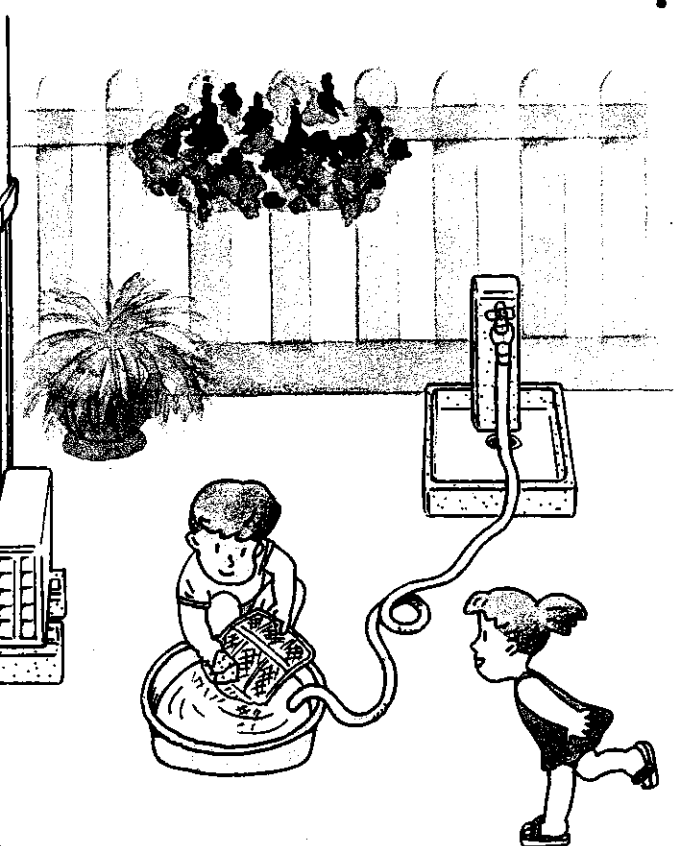

金属部(熱交換器)とその周辺のプラスチック部

掃除機の専用ブラシ(別売)を使うとすみずみまで掃除できます。
 ●金属部(熱交換器)に直接素手で触れないでください。
 ケガの危険があります。(手袋などの着用をおすすめします)
 ●掃除のときは不安定な台に乗らない。
 転倒などによるケガの原因になります。

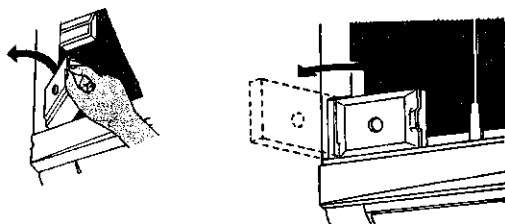
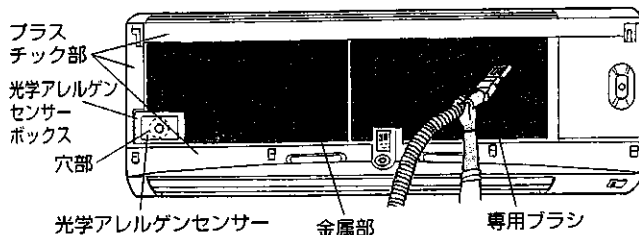

光学アレルギーセンサーのうしろを掃除するときは、光学アレルギーセンサーボックスを矢印のようにしてください。
 ●運転中は穴部に触れないでください。
 静電気により運転が停止したり、誤動作することがあります。
 ●光学アレルギーセンサーボックスはからぶきで掃除してください。センサーボックスに水が入ると故障の原因になります。

光学アレルギーセンサー

光学アレルギーセンサーの穴部に掃除機の吸込み口をあてて、穴部周辺や内部のほこりを吸い取ってください。

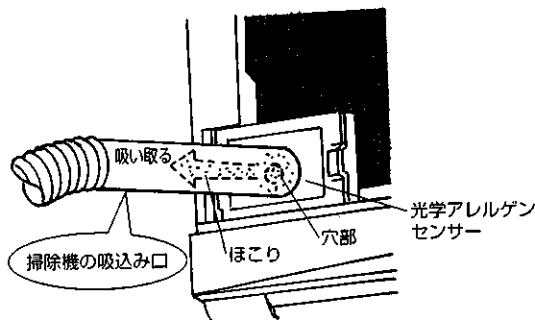

別売部品

お近くの三菱電機ストアか取扱店でお求めください。
 専用ブラシ以外のものを使用すると金属部(熱交換器)などの破損の原因となりますのでご使用をおやめください。

品名	専用おそうじカンタンセット
形名	MAC-093SS
希望小売価格(税別)	3,500円

全メーカー共通(特殊なものを除く)
 詳細は専用おそうじカンタンセットの取扱説明書をごらんください。

エアコンの内部(吹出口)を掃除したいとき

お手入れの前に

万一電源プラグを抜き忘れても、上下風向フラップを取外すと自動的に運転が停止するようになっておりますが、安全のため、掃除のときは必ず運転を停止し、電源プラグを抜くか、ブレーカーを切ってください。

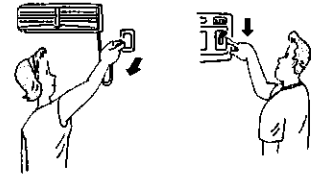

1. 上下風向フラップを下げる

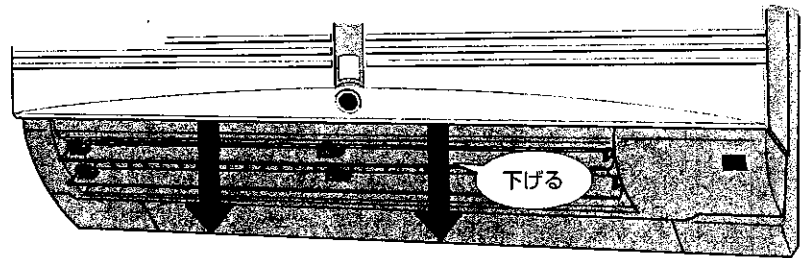

2. 上下風向フラップ(手前・奥側)を取外す

■作業は必ず手前のフラップから行ってください。

手前

上下風向フラップを①～③の順に取外す。

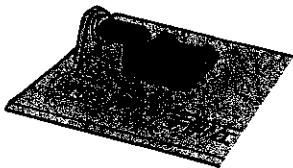

奥側

上下風向フラップを④～⑥の順に取外す。

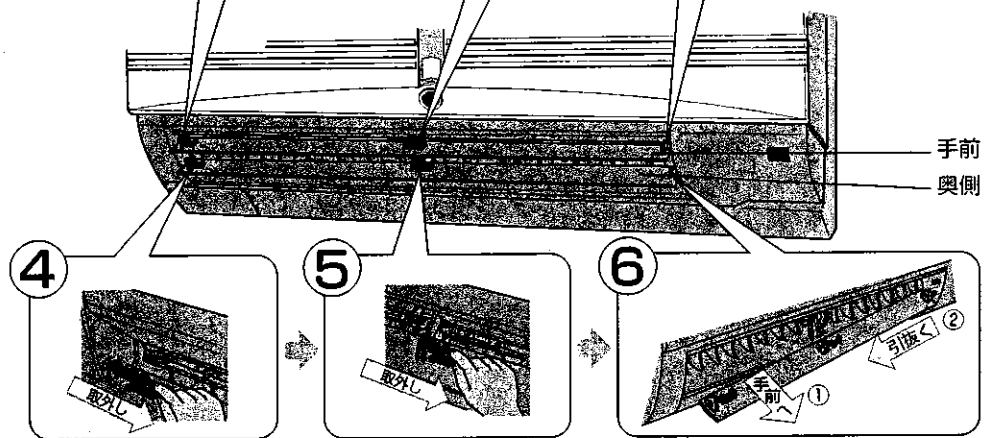
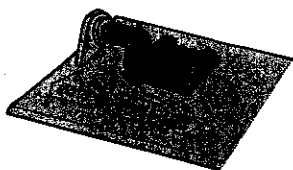

3. 左右風向フラップを開く

左右風向フラップの緑のつまみを持ち、片側ずつ手前に引っぱる。

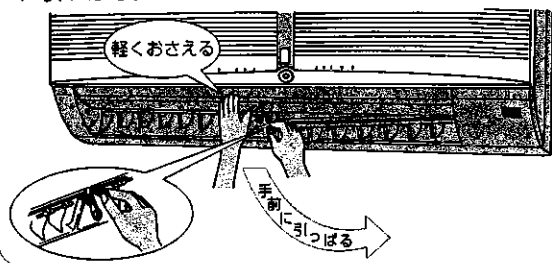

緑のつまみを持って、矢印の方向に開く。左右風向フラップははずれません。

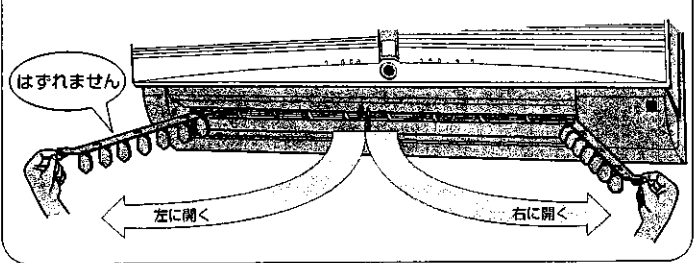

4. エアコン内部の掃除（ファンが停止していることを確認してください）

吹出口

手のケガには十分ご注意ください。

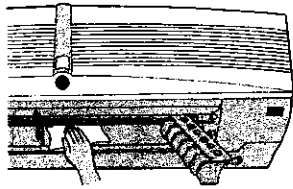

ファン部

手のケガには十分ご注意ください。

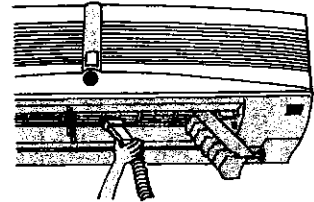

カビやほこりで汚れていたら、やわらかい布でからぶきや水ぶきをしてください。汚れが目立つときには布に中性洗剤をとかしたぬるま湯を含ませて拭いてください。

カビやほこりで汚れていたら、専用おそうじカンタンセット（別売）を掃除機に取付けて掃除するか、やわらかい布で掃除してください。

5. 左右風向フラップを元に戻す（左右同じ操作を行ってください）

①

緑のつまみを持って矢印の方向に戻す。（左右同じ）

ガイド部を挿入部に確実にはめ込む。

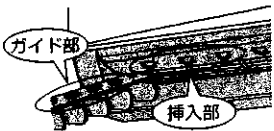
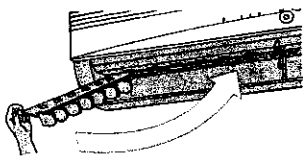

ガイド部を挿入部に確実にはめ込まないと、曇たれや上下風向フラップの動作不良となります。

②

左右風向フラップを溝に入れる。

「カチッ」と止まる位置まで押込む。

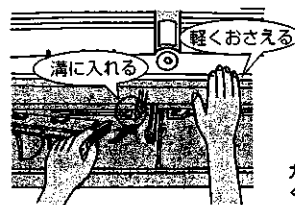

ガイド部が浮いていないことを確認後、軽く引張り、はずれないことをチェックする。

6. 上下風向フラップ（奥側・手前）を取付ける

■作業は奥側のフラップより行ってください。

■各ストッパーが「カチッ」と音がするまで戻してください。

手前

取外しとは逆の手順で取付ける。（④～⑥）

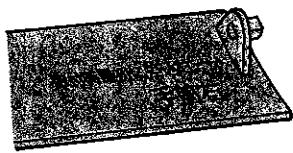

奥側

取外しとは逆の手順で取付ける。（①～③）



手前と奥側で上下風向フラップの形状は異なります。

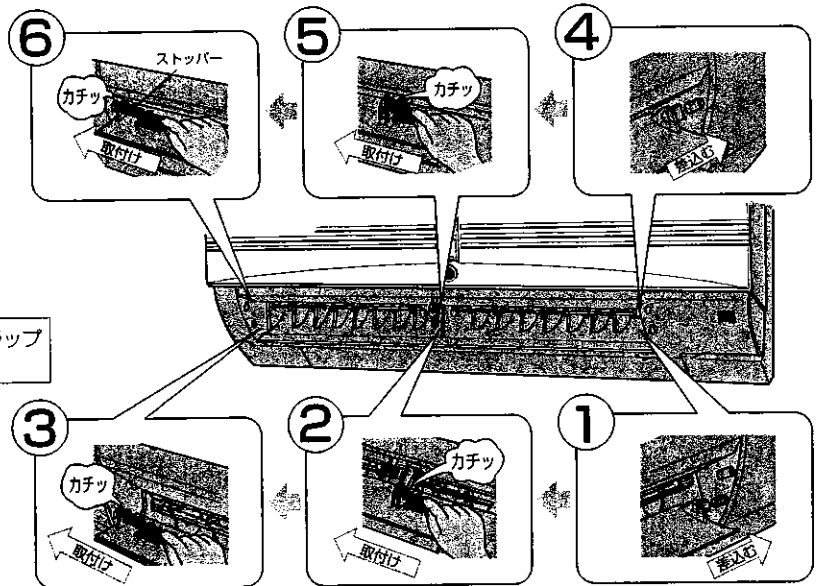

お手入れの後に

電源プラグまたは、ブレーカーを入れ、リモコンの●を押す。

エアコン内部（吹出口、ファン部）の掃除後に運転するときは吹出口よりふき残しのほこりが出てくる場合があります。顔を近づけたりしないでください。

ストッパーが最後まで「カチッ」と入らないと、クリーンモニター  が3点滅し続けます。必ず消灯していることを確認してください。

ブレーカーが切れるとき

リモコンが使えないとき

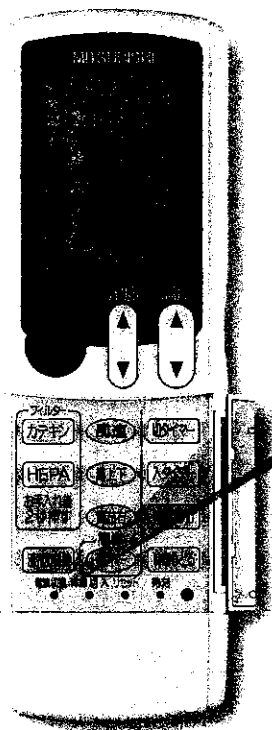

電流切換

他の電気製品を同時に使い、ブレーカーが切れる場合にお使いください。

運転中に **電流切換** を押す。

1回押すごとに

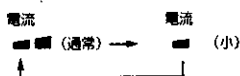

の順に変わります。
電流切換ボタンは先の細いもので押す。

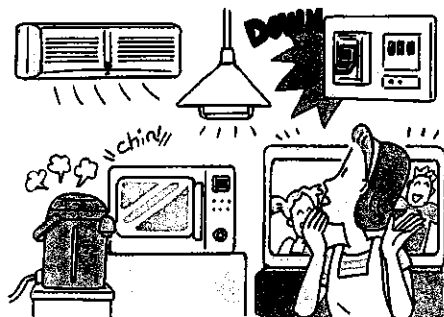

電流切換による最大運転電流値

	電流 ■ (小)	電流 ■ (通常)
MSZ-RXV50HS	約15アンペア	約20アンペア

応急運転

リモコンが故障したり、電池が消耗したときは、室内機の応急運転スイッチを使って運転することができます。

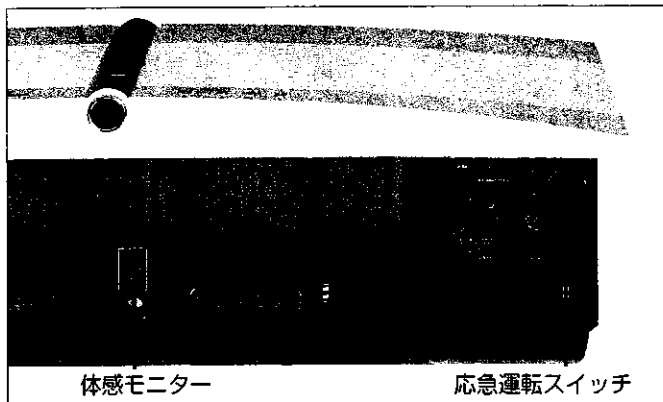

応急運転をするとき

電源プラグを抜くか、ブレーカーを切り、約10秒後に電源プラグやブレーカーを再投入する。

1 応急運転スイッチを押す。

1回押すごとに

応急冷房 → 応急暖房 → 停止

の順に変わります。

最初の30分は自動温度調節が働かず連続運転になり、風速は強になります。

室内機の体感モニターで30分間運転内容を表示します。

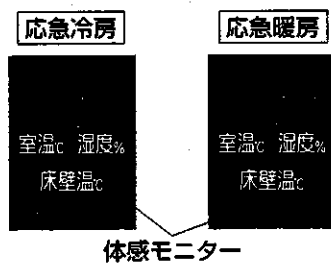

2 停止するときは応急運転スイッチを押して「停止」にする

30分後の運転内容は下記ようになります。

運転内容	冷房	暖房
設定温度	24℃	24℃
風速	弱	弱
上下風向フラップ	自動	自動

故障かな?と思ったら

修理を依頼される前に、次の点をお調べください。こんなときは故障ではありません。

故障かな?

再運転にしても、
3分間ほど動かない。

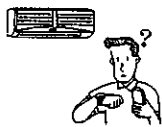

運転開始時に風が吹出
さない。



暖房運転中、
10分ほど運転が
止まる。



“ポコポコ”という
音がする。



“ピシッ”、“カチッ”
という音がする。



水の流れるような音や
ときどき“プシュ”
という音がする。



風向が途中で変わる。
上下風向の調節が
きかない。

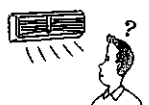

よく冷えない。



室外機から水または
水蒸気が出る。

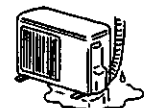

エアコンの風がおう。



体感モニターランプの
表示が変わる。また、
温度計、湿度計と異なる。



お答えします。(故障ではありません)

- 3分たてば、運転します。
エアコンの保護のため、止まっています。
そのままお待ちください。
- 暖房時は十分に暖かな風をお届けするため準備中です。
そのままお待ちください。
- 室外機についた霜をとかしています。(霜取運転)
長くて10分で終了しますのでそのままお待ちください。
(外気温が低く、湿度が高いときに霜が付きます。)
- レンジフードや換気扇を回したとき排水用ホースから室
外の空気を吸込み、ホース内の水がすいあげられるとき
に出る音です。風の強いときにホース出口から空気が押
込まれて出る場合もあります。対応部品を用意しており
ます。お買上げの販売店にご相談ください。
- 温度変化で丸洗いパネルなどが膨張・収縮してこすれる
音です。
- 冷媒制御弁が開閉する音です。(冷房、除湿、ランドリー、
カビガード、結露ガード時)
- エアコン内部の冷媒が流れている音や冷媒の流れが切換
わるときの音です。
- 除湿や冷房運転中の下吹き出しで約30分～1時間経過する
と、水滴が滴下するのを防ぐため、自動的に水平吹き出しに
なります。
- 暖房運転時の吹き出し空気温度が低いとき、霜取運転中は自
動的に水平吹き出しになります。
- 換気扇やガスコンロを使用する部屋では、冷房負荷が大
きくなり、冷えが悪い場合があります。
- 外気温が高いとき、冷えが悪い場合があります。
- 冷房時に、冷えた配管や配管接続部に水滴が付き、滴下す
るためです。
- 暖房時に、霜取運転でとけた水または水蒸気が出るため
です。
- 暖房時に、熱交換器についた水が滴下するためです。
- エアコンが壁やじゅうたん、家具、衣類などにしみ込ん
だにおいを吸込んで、風を吹出すためです。
エアコンのお掃除をおすすめします。
- 室温、湿度、床壁温は運転スタートして安定するまで変
わることがあります。
- 床壁温検知中に人などの発熱物がエアコンの下を通ると
表示が変わることがあります。
- 市販の計測器と比べると湿度は約10%、室温は約3℃異
なることがあります。

もう一度お確かめください

こんなとき

お確かめください。

動かない。

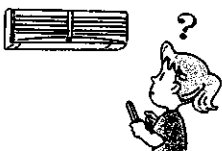

- ブレーカーまたはヒューズが切れていませんか。
- 入タイマーの設定になっていませんか。(18ページ)

よく冷えない。
暖まらない。

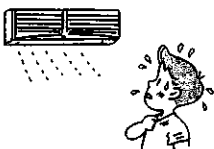

- 温度の調節が適切になっていませんか。(10ページ)
- ワイドカテキンエアフィルター・アレルゲンHEPAフィルターが汚れていませんか。(20ページ)
- エアコン内部のファン部が汚れていませんか。(25ページ)
- 室内外機の吹出口・吸込口をふさいでいませんか。
- 窓やドアが開いたままになっていませんか。

リモコンの表示がでない。
表示がうすい。
リモコンを近づけないと
受信しない。
ボタン操作時に全点灯表示に
なって冷房運転になる。



- 乾電池が消耗していませんか。(9ページ)
- 乾電池の取付けが (+) (-) 逆になっていませんか。(9ページ)

クリーンモニターが
いつまでもクリーン表示に
ならない。
クリーンモニターがすべて
点滅し、動かない。

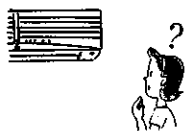

- 光学アレルゲンセンサーの入口にほこりがたまっていませんか。電源プラグを抜き、丸洗いパネルを開け、掃除機などでほこりを吸い取ってください。(23ページ)
- 上下風向フラップが正しく取付けられていますか。(23~25ページ)

フラップが閉まらない。
風が止まらない。



- みはり空清に設定されていませんか。(14ページ)
- 内部乾燥に設定されていませんか。(17ページ)

停電があったとき。



- エアコンは停止したままです。
- 通電後もう一度、リモコンの ● を押してください。

以上のことをお調べになって、それでも不具合があるときは使用を中止し、「お買上げの販売店」またはお近くの「三菱電機 修理窓口・ご相談窓口」(31ページ)にご相談ください。

体感モニターや運転ランプが点滅するときは、運転を停止し、「お買上げの販売店」にご相談ください。以下のような場合には、運転を停止し、「お買上げの販売店」にご相談ください。

- 室内機から水が漏れるとき。
- 電子式点灯方式の蛍光灯(インバーター蛍光灯など)がある部屋では、リモコンから信号を受けつけない場合があります。
- 電波の弱い地域では、テレビ・ラジオなどにノイズが入る場合があります。その場合は増幅器などの取付けをおすすめします。
- ゆるいコンセントを使用してコードが過熱したとき。
- コードの破れがあるとき。
- 誤って異物や水をかけてしまった。
- ブレーカーがたびたび「切」になる。

お願い

雷が鳴り出したら、早めに運転を止め、電源プラグを抜いてください。電気部品が損傷することがあります。

設置・点検・移設

「安全のために必ずお守りください」（4～5ページ）をご確認ください。

据付場所について

以下の場所への据付けはさけてください。

- 可燃性ガスが漏れるおそれのある所
 - 高周波機器、無線機器などがある所
 - 機械油が多い所
 - 海浜地区など塩分が多い所
 - 温泉地などの硫化ガスが発生する所
 - 油の飛散る、油煙のたちこめる所
 - 積雪により室外機がふさがれる所
 - クレーン車、船舶など移動するものへの設置
- ※室内機からの排水は、水はけのよい所にしてください。
※風通しが悪くショートサイクルが起きやすい所では、冷暖房能力および消費電力が10%程度悪化する場合があります。その場合吹出ガイド(MAC-866SG)をお使いになると、冷暖房能力および消費電力の改善が図れます。

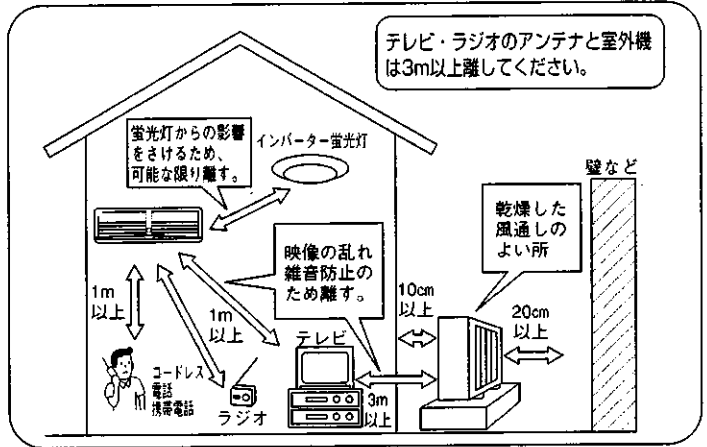

電気工事についての注意

- 電源は必ずエアコン専用回路にしてください。
- ブレーカー容量は必ず守ってください。
100V用機種はAC100Vで、200V用機種はAC200Vで使用。
- お客さま自身で据付け・修理・移設はしない。
- 電源コードの間接続・延長コードの使用・タコ足配線はしない。
- アース工事を行う。
- 据付場所（水気のある場所など）によっては、漏電遮断器を取付ける。

運転音にも配慮を

- 据付けにあたってはエアコンの重量に十分に耐え、振動が増大しない場所を選んでください。
- 室外機の吹出口からの温風や運転音が隣家の迷惑にならない場所を選んでください。
- 室外機の吹出口近くには物を置かないでください。機能低下や運転音増大のもとになります。
- 使用中、異常音がする場合は「お買上げの販売店」にご相談ください。

点検整備のおすすめ

- エアコンを数シーズン使用すると、内部が汚れて性能が低下することがあります。
ゴミやほこりなどにより、においが発生したり、ドレンホースのつまりにより室内機から水漏れすることがあるため定期的に点検してください。
- 市販のエアコン洗浄剤を使用すると、露飛びや水漏れなどの故障の原因となる可能性があります。
また、お客さまご自身にてエアコン内部（熱交換器など）を洗浄された場合、ケガや感電などの危険性がありますので洗浄をご希望される場合は、お近くの「三菱電機 修理窓口・ご相談窓口」にお申し付けください。
- 通常のお手入れとは別に専門家による点検整備をおすすめします。費用などは、「お買上げの販売店」にご相談ください。

移設は専門業者へ依頼

- 増改築・引越しのためエアコンを取外したり、再据付けする場合は、専門の技術や工事が必要になります。
- お客さま自身で据付け・修理・移設はしない。

警告

- エアコンが冷えない、暖まらない場合は、冷媒の漏れが原因のひとつとして考えられますので、お買上げの販売店にご相談ください。冷媒の追加を伴う修理の場合は、修理の内容をサービスマンに確認してください。
- エアコンに使用されている冷媒そのものは安全です。冷媒は通常漏れることはありませんが、万一、冷媒が室内に漏れ、ファンヒーター、ストーブ、コンロ等の火気に触れると有害な生成物が発生する原因になります。



サービスマンへ
確認する

なお、ご不明な点があるときには「お買上げの販売店」にご相談ください。

保証とアフターサービス

保証書 (別添付)

- 保証書は、必ず「お買上げ日・販売店名」などの記入をお確かめのうえ、販売店からお受けください。
- 内容をよくお読みのおと、大切に保管してください。

保証期間…お買上げ日から1年間。
(ただし、冷媒回路については5年間です。)

補修用性能部品の保有期間は

- 当社は、このルームエアコンの補修用性能部品を製造打ち切り後9年保有しています。
- 補修用性能部品とは、その製品の機能を維持するために必要な部品です。

ご不明な点や修理に関するご相談は

- 「お買上げの販売店」かお近くの「三菱電機 修理窓口・ご相談窓口」にご相談ください。

体感モニターの表示が点滅しているときは、その点滅している数字をお知らせください。

修理を依頼されるときは

「故障かな?と思ったら」(27ページ)「もう一度お確かめください」(28ページ)に従ってお調べください。なお、不具合があるときは、必ず電源プラグを抜いてから、「お買上げの販売店」にご連絡ください。

- 保証期間中は
修理に際しては、保証書をご提示ください。
保証書の規定に従って販売店が修理させていただきます。
- 保証期間がすぎているときは
修理すれば使用できる場合には、ご希望により修理させていただきます。
修理料金は、技術料+部品代+(出張料)などで構成されます。
- ご連絡いただきたい内容

- 1.品名 ルームエアコン
- 2.形名 (リモコン形名)
- 3.お買上げ年・月・日
- 4.故障内容 (できるだけ具体的に)
- 5.ご住所・お名前・電話番号
付近の目印なども

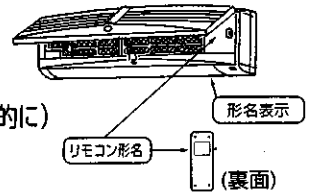

長期間ご使用にならないとき

エアコンの故障を防ぎ、長く使うために以下のことをしてください。

- 夏場約10分間の冷房運転後に内部乾燥運転を行い、冬場は約10分間の暖房運転を行う。
- 運転を止め、電源プラグを抜くか、ブレーカーを切る。

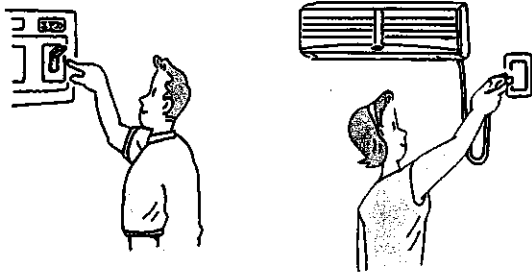

- 液漏れによる故障をさけるためにリモコンから乾電池を取出す。

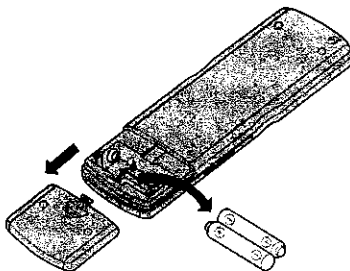

再度使い始めるとき

- ワイドカテキンエアフィルターを掃除して、取付ける。
- 室内外機の吹出口・吸込口がふさがれていないことを確認する。
- アース線がはずれていないことを確認する。
室内機側に取付けてある場合もあります。

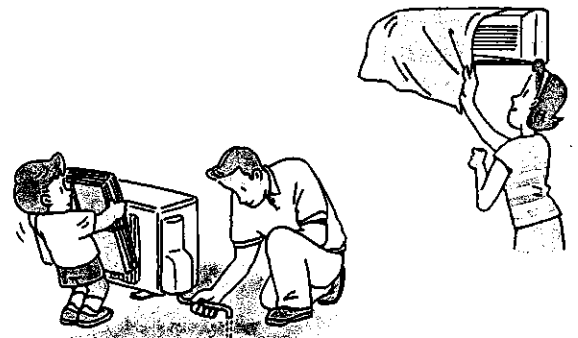

三菱電機 修理窓口・ご相談窓口のご案内 (家電品)

修理・取扱いの
ご相談は
まずお買上げの販売店へ

転居や贈答品などで お買上げの販売店へ
ご相談できない場合は

修理のお問い合わせは

その他のお問い合わせは

修理窓口へ

ご相談窓口へ

修理窓口 電話受付：365日 24時間

北海道地区

札幌 (011) 890-7520
札幌市厚別区大谷地東 2-1-18
旭川 (0166) 26-5580
旭川市環1条 8-1-4
北見 (0157) 25-7045
北見市柏陽町 577-60
釧路 (0154) 24-1355
釧路市喜多町 2-25
帯広 (0155) 35-3111
帯広市西13条北 4-1-13

東北地区

青森 (017) 773-8381
青森市大字野木字野尻 37-184
弘前 (0172) 32-6535
弘前市大字青山 4-20-3
八戸 (0178) 28-8544
八戸市大字長苗字下高子谷地 6-8
むつ (0175) 22-3277
むつ市横迎町 2-11-7
盛岡 (019) 637-7454
盛岡市羽場13地割 30-11
水沢 (0197) 25-4511
水沢市卸町 2-3
釜石 (0193) 23-4611
釜石市定内町 3-10-1
仙台 (022) 238-1773
仙台市若林区大和町 2-18-23
気仙沼 (0226) 23-8485
気仙沼市田中前 2-9-2
石巻 (0225) 95-9111
石巻市門坂字四番谷地 16-268
古川 (0229) 24-3595
古川市米袋字大窪 25-1

秋田 (018) 865-4471
秋田市八橋三和町 19-36
横手 (0182) 32-1785
横手市卸町 3-2
大館 (0186) 42-2781
大館市餅田 2-5-44
山形 (023) 624-0018
山形市大野目 2-1-21
酒田 (0234) 35-8230
酒田市上安町 1-11-11
鶴岡 (0235) 24-6161
鶴岡市上畑町 5-4
米沢 (0238) 37-5554
米沢市巾着町 742-8
福島 (024) 534-7123
福島市御山字田中 58
郡山 (024) 959-6543
郡山市重久田町加 1-76-1
会津 (0246) 27-4426
会津若松市天草寺町 3-7
原町 (0244) 24-2842
原町市桜井町 1-173
いわき (0246) 26-1822
いわき市内郷御台境町鶴巻 75-8

首都圏地区

東京都・神奈川県・千葉県
茨城県・埼玉県・栃木県・群馬県
フロントセンター東京 電話 (03) 3424-1111
FAX (03) 3424-1115
東京都世田谷区池尻 3-10-3

甲信越地区

新潟 (025) 274-9165
新潟市竹尾卸新町 752-9
長岡 (0258) 23-3323
長岡市南陽 1-1118-1
上越 (0255) 24-1160
上越市春日山町 3-6-3
長野 (026) 221-3232
長野市福家 904
松本 (0263) 27-2461
松本市芳川野溝 531
飯田 (0265) 52-5396
飯田市上郷別府 3367-1
山梨 (055) 222-2711
甲府市下飯田 1-4-11

東海・北陸地区

愛知県
フロントセンター名古屋 電話 (052) 721-0131
FAX (052) 721-7268
名古屋市中区矢田南 5-1-14
沼津 (0559) 22-7111
沼津市若葉町 20-1
静岡 (054) 284-0821
静岡市中原 913
浜松 (053) 463-8455
浜松市西町 62-5
岐阜 (058) 275-0909
岐阜市中鏡 3-24
中津川 (0573) 65-6646
中津川市駒場字町裏 526-2
高山 (0577) 33-7410
高山市冬領町 981-5
四日市 (0593) 47-0621
四日市市日永 5-7-16
松阪 (0598) 29-7664
松阪市久保町字猿楽 682-7
富山 (0766) 56-0121
射水郡小杉町青井谷 1-1-1
金沢 (076) 252-8133
金沢市小坂町西 97
福井 (0776) 22-6340
福井市問屋町 1-19

関西地区

大阪府・奈良県
和歌山県 (田辺・新宮を除く)
兵庫県 (阪神・淡路地区)・京都府 (畿北を除く)
フロントセンター関西 電話 (06) 6454-3901
FAX (06) 6454-3900
大阪市北区大淀中 1-4-13

滋賀 (077) 552-4058
栗太郡栗東町安養寺 2-4-25
畿北 (0773) 23-5960
福知山市塚中町 61
姫路 (0792) 94-3383
姫路市手形 98
豊岡 (0796) 24-6360
豊岡市中陰 376
田辺 (0739) 23-1109
田辺市福成町字西沖代 79-7
新宮 (0735) 22-2495
新宮市池田 3-1-31

中国・四国地区

広島県・山口県・島根県・鳥取県
岡山県・香川県・徳島県・高知県
愛媛県
中・四国CSセンター 電話 (082) 890-6365
FAX (082) 890-6367
広島市南区大洲 4-3-26

九州地区

福岡 (092) 412-5333
福岡市博多区豊 1-9-13
北九州 (093) 653-1231
北九州市八幡東区昭和 2-5-25
久留米 (0942) 45-2661
久留米市東台川新町 7-20
佐賀 (0952) 31-4189
佐賀市鍋島町大字八戸溝 348-2
唐津 (0956) 22-1337
唐津市東城内 6-50
長崎 (095) 843-0622
長崎市大橋町 23-4
佐世保 (0956) 30-7740
佐世保市木原町 155-1
熊本 (096) 380-0211
熊本市石原町 326-1
八代 (0965) 33-5173
八代市緑町 13-1
大分 (097) 558-8803
大分市向原西 1-8-1
宮崎 (0985) 56-4900
宮崎市大字赤江字江田 150-1
延岡 (0982) 21-3540
延岡市惣領町 25-5
鹿児島 (099) 260-2421
鹿児島市御本町 7-17
沖縄 (098) 898-3333
宜野湾市大山 7-12-1

ご相談窓口

購入・買替えのご相談、取扱い方法のお問い合わせは

三菱電機お客さま相談センター

〒154-0001 東京都世田谷区池尻 3-10-3

■全国どこからでも おかけいただけるフリーダイヤル

☎ 0120-139-365 (通話料金無料)

いつもサンキュー 365日

■通常電話番号 (携帯電話対応) 03-3414-9655

■FAX 03-3413-4049

当社家電品についてのご意見やご要望は

地区お客さま相談室 (月～金曜日 9:00～17:00 祝祭日を除く)

北海道 (011) 893-1313 〒004-0041 札幌市厚別区大谷地東 2-1-11
東北 (022) 231-8282 〒983-0035 仙台市宮城野区日の出町 2-2-33
首都圏 (03) 3414-9722 〒154-0001 東京都世田谷区池尻 3-10-3
中部 (052) 972-7222 〒461-0005 名古屋市中区東横 1-4-3
北陸 (076) 252-1356 〒920-0811 金沢市小坂町西 81
関西 (06) 6451-3611 〒531-0076 大阪市北区大淀中 1-4-13
中国 (082) 278-1322 〒733-0833 広島市西区商工センター 6-2-17
四国 (087) 879-1190 〒761-1705 香川県香川町大字川東下 717-1
九州 (092) 571-2211 〒816-0088 福岡市博多区板付 4-6-35

仕様



省エネで
守る環境 費かな暮らし



古紙配合率50%
白色度91%再生紙を使用しています。

冷房・暖房兼用セパレート形（インバーター）

仕様	形名	MSZ-RXV50HS-W (パールホワイト) T (パールブラウン)	
電源		単相200V	
冷房能力<kW>		5.0	
冷房中間能力<kW>		2.4	
暖房能力<kW>		6.7	
暖房中間能力<kW>		3.4	
消費電力<W>		冷房 1635	暖房 1745
中間消費電力<W>		冷房 465	暖房 590
運転電流<A>		冷房 8.85	暖房 9.45
室内側運転音(強)<dB>		冷房 45	暖房 45
室外側運転音<dB>		冷房 49	暖房 50
冷房面積の めやす<m ² >	鉄筋アパート南向洋室	34	
	木造南向和室	23	
暖房面積の めやす<m ² >	鉄筋アパート南向洋室	30	
	木造南向和室	24	
質量<kg>		室内機 11	室外機 49
外形寸法<mm>		室内機 高さ275×幅815×奥行236 (241)	
		室外機 高さ600×幅800 (+69)×奥行300	
付属品		アレルギーHEPAフィルター(1セット) リモコン(1個)・リモコン取付具(1個)・単4アルカリ乾電池(2本)	

- この仕様値は、JIS規格（JISC9612）にもとづいた数値です。
- この仕様値は50Hz・60Hz共通です。
- リモコンで「停止」したときの消費電力は0.8ワットです。
- 運転音は反響音の少ない無響室で測定した数値です。
実際に据付けた状態で測定すると周囲の音や反響を受け表示数値より大きくなるのが普通です。

愛情点検



●長年ご使用のエアコンは点検を！

●ルームエアコンの補修用性能部品の保有期間は製造打切り後9年です。

ご使用の際
このようなことは
ありませんか

- 電源コード、プラグが異常に熱い、こげくさい臭いがする。
- 運転音が異常に大きくなる。
- 室内機から水が漏れる。
- 漏電遮断器がひんぱんに落ちる。
- その他の異常や故障がある。

ご使用中
止

故障や事故防止のため、
スイッチを切り、コンセントから電源プラグをはずして必ず販売店に点検・修理をご相談ください。

お買上げ販売店名	電話
お買上げ(据付)日	年 月 日

三菱電機株式会社

静岡製作所 〒422-8528 静岡市小鹿3-18-1