

MITSUBISHI

冷房・暖房兼用セパレート形（インバーター）

三菱ルームエアコン

取扱説明書

形名 MSZ-LXV40HS-W（パールホワイト）

MSZ-LXV50HS-W（パールホワイト）

MSZ-LXV56HS-W（パールホワイト）

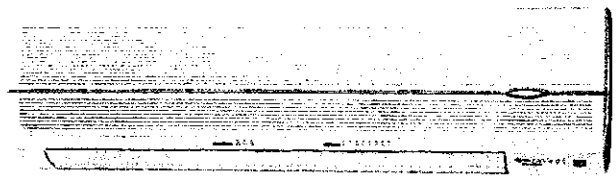

霧ヶ峰

感じる霧ヶ峰 ガイドブック



ご使用前に、この取扱説明書をよくお読みになり、正しくお使いください。

■保証書は「お買上げ日・販売店名」などの記入を確かめて、販売店からお受取りください。

■取扱説明書と保証書は大切に保管してください。

人と環境にやさしい...霧ヶ峰です。

きれいがうれしい

ニオイなどを脱臭するワイドカテキンエアフィルターとほこりなどがガッチリ集じんするアレルゲンHEPAフィルターを採用しています。

また、光学アレルゲンセンサーで空気の汚れをみはり、自動的に空清しています。

ワイドカテキンエアフィルター

フィルターに緑茶成分のカテキンを施して、タバコや汗などの臭いを分解。さらに細菌の発生・成育・増殖を抑制します。

(日本紡績検査協会、繊維製品の定量的抗菌性試験方法による)

アレルゲンHEPAフィルター

チリ、ほこり、花粉、ダニの死がいなどのハウスダストを吸着します。

みはり空清

エアコンが停止中でも、光学アレルゲンセンサーが空気の汚れをみはり、自動的に空清運転しています。

心地よさがうれしい

「マルチサイレントシステム」、「風ロング」、「風スイング」により心地よさを向上します。

マルチサイレントシステム

室内機ファンから吹出口フラップまでの形状を改善し、大幅な静音化を実現しています。

風ロング

従来機に比べて約2倍のロング気流を実現。ワイドリビングでこれまで届かなかった場所にも風が届くようになりました。

風スイング

左右9通りの風向設定の中で左右スイングを行い、ワイドリビングでも人のいる所だけを効率的に、しかも心地よく空調することができます。

もくじ

お使いになる前に

安全のために必ず守ること	4~5
各部のなまえ	6
リモコンの操作早見表	7
運転前の準備	8~9

お使いになる前に

運転のしかた

通常の運転をしたい	10~11
停止中に空気をみはり、きれいにしたい	12~13
さらに省エネ運転をしたい	14
風速や上下の風向を変えたい	15
左右の風向を変えたい・風よけ	16

運転のしかた

上手な使いかた

スイング運転をしたい	17
より遠くを空調したい	18
カラッとさわやかな空気がほしい	19
すばやく冷やしたい、暖めたい	20
タイマー運転を使いたい	21
ブレードが切れるとき	22
リモコンが使えないとき	22

上手な使いかた

お手入れ・困ったとき

長期間ご使用にならないとき	23
フィルターと丸洗いパネルの取外し・取付けかた	24~25
丸洗いパネルとフィルターの掃除	26
故障かな?と思ったら	27
もう一度お確かめください	28
設置・点検・移設	29
保証とアフターサービス	30~31
仕様	32

お手入れ・困ったとき

省エネがうれしい



電気代を抑える省エネ設計圧縮機
「GD-4II ツインロータリー (LXV40HS)」
「ハイグレードDCツインロータリー (LXV50HS / LXV56HS)」
を搭載しています。

振動や音の低減に優れたツインロータリー圧縮機に、霧ヶ峰独自の高効率「GD-4II 直流モーター」レアメタル磁石採用の「マルチスリット直流モーター」を採用し、省エネ運転しています。







リモコンの操作早見表 (7ページ) を活用して、エアコンを上手にお使いください。

安全のために必ず守ること

■取扱いを誤ったときに生じる危険とその程度を、次の表示で区分して説明しています。

 警告	誤った取扱いをしたときに、死亡や重傷などの重大な結果に結びつく可能性があるもの。
 注意	誤った取扱いをしたときに、傷害または家屋・家財などの損害に結びつくもの。



“図記号”の意味は右のとおりです。

 禁止	 ぬれ手禁止	 水ぬれ禁止
 指示を守る	 アース線接続	 電源プラグを抜く

警告

お客さま自身で据付け・修理・移設はしない



不備があると、火災・感電・室内機の落下によるケガ・水漏れの原因になります。

据付け・修理・移設禁止

異常時（こげ臭いなど）は運転を停止して電源プラグを抜くか、ブレーカーを切る

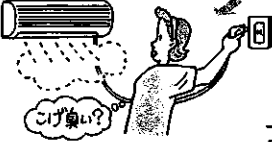

異常のまま運転を続けると火災・故障などの原因になります。

プラグを抜く

電源コードの中間接続・延長コードの使用・タコ足配線はしない

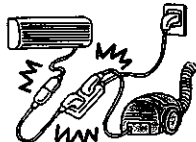

接触不良・絶縁不良・許容電流オーバーなどにより、火災・感電の原因になります。

禁止

運転中に電源プラグの抜き差しはしない

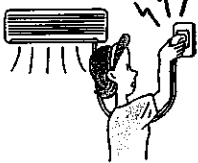

スパークなどにより、火災の原因になります。

禁止

電源コードなどは傷つけたり、加工しない



重いものを載せたり、加熱したり、加工したり、束ねたりすると破損して火災・感電の原因になります。

傷つけ禁止

電源プラグのほこりを取除き、しっかり差込む



ほこりが付着したり、差込みに不備があると、火災・感電の原因になります。

ほこりを取る

吸込口・吹出口に指や棒などを入れない

ファンが高速で回転しており、ケガの原因になります。

禁止

長時間直接お肌に冷風をあてない



体調悪化や健康を損なう原因になります。



禁止

電源コードを引っばらない



電源プラグを持って抜く。電源コードの芯線の一部が断線して火災の原因になります。

禁止

掃除のときは運転を停止し、電源プラグを抜くか、ブレーカーを切る

運転中はファンが高速で回転しており、ケガの原因になります。

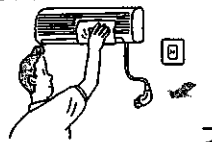
プラグを抜く

ぬれた手でスイッチを操作しない



感電の原因になります。



ぬれ手禁止

エアコンを水洗いしたり、水の入った容器を載せたりしない

室内機内部に水が浸入して絶縁不良になり、感電・発火の原因になります。

水ぬれ禁止

パネル着脱のときは、不安定な台に乗らない



落下・転倒し、ケガの原因になります。



禁止

アレルゲンHEPAフィルターなどはずしたときは、室内機の金属部にさわらない

ケガの原因になります。





禁止

⚠ 注意

精密機器・食品・動植物・美術品の保存などに使用しない

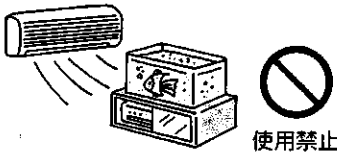
品質低下または動植物への害の原因になります。



使用禁止

直接風があたる所に動植物を置かない

動植物に悪影響をおよぼす原因になります。

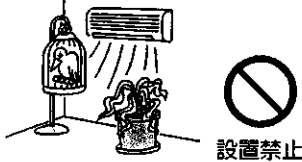

設置禁止

殺虫剤・可燃性スプレーなどを吹きかけない

火災・変形の原因になります。



使用禁止

直接風のあたる所に燃焼器具を置かない

不完全燃焼の原因になります。

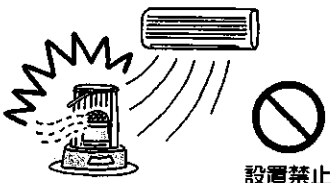

設置禁止

燃焼器具と一緒に使うときは、こまめに換気する

酸素不足の原因になります。

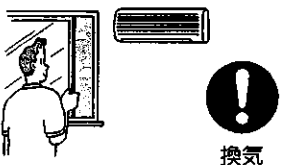

換気

長期間使用しないときは電源プラグを抜くか、ブレーカーを切る

ほこりがたまって、火災の原因になります。

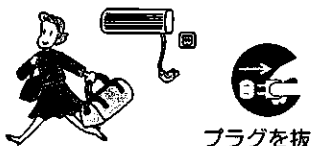

プラグを抜く

窓や戸の開けっぱなしなど、高湿(80%以上)で長時間運転はしない

室内機に露がつき、滴下して家財などをぬらし、汚損の原因になります。

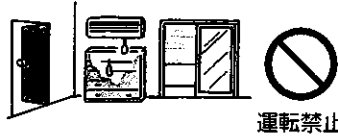

運転禁止

室外機の上に乗ったり、物を載せたりしない

落下・転倒によるケガの原因になります。

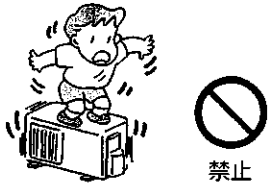

禁止

据付台などが傷んだ状態で放置しない

室外機が落下・転倒し、ケガの原因になります。



放置禁止

室外機の吸込口やアルミフィンにさわらない

ケガの原因になります。

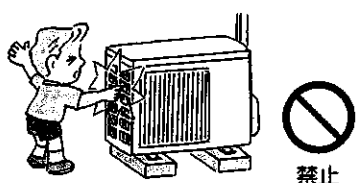

禁止

乾電池を充電・分解したり、火の中に投入しない

漏液・破裂・発火の原因になります。



禁止

乾電池の交換は2本とも新しい同種のものにする

古い乾電池を混ぜて使用すると発熱・漏液・破裂の原因になります。



同種のものに

据付時のご注意

⚠ 警告

据付けは、「お買上げの販売店」または専門業者にご相談ください

⚠ 注意

可燃性ガスの漏れるおそれのある場所には据付けない

万一ガスが漏れて、室外機の周囲にたまると、爆発の原因になります。

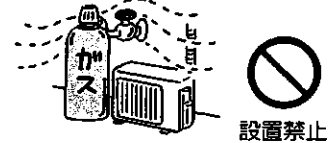

設置禁止

アース工事を行う

アース線は、ガス管・水道管・避雷針・電話のアース線に接続しない。アース工事に不備があると、感電の原因になります。



アース工事

据付場所(水気のある場所など)によっては、漏電遮断器を取付ける

漏電遮断器が取付けられていないと、感電の原因になります。

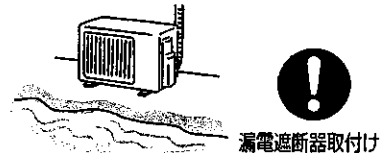

漏電遮断器取付け

ドレン水を確実に排水できるようにする

排水経路に不備があると、室内外機から水が滴下して家財などをぬらし、汚損の原因になります。

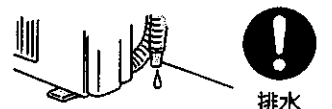

排水

異常や不具合が発生したときは

ただちに運転停止し「お買上げの販売店」または「三菱電機 修理窓口・ご相談窓口」にご相談ください。(30~31ページ)

各部のなまえ

室内機

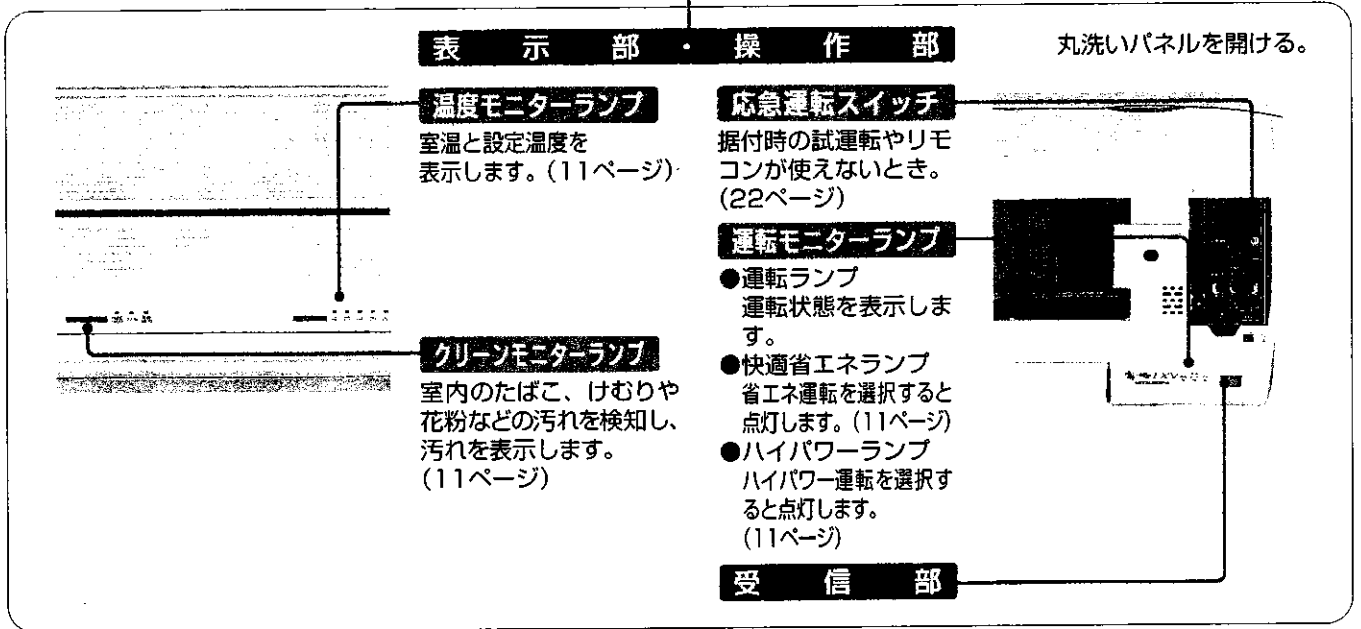
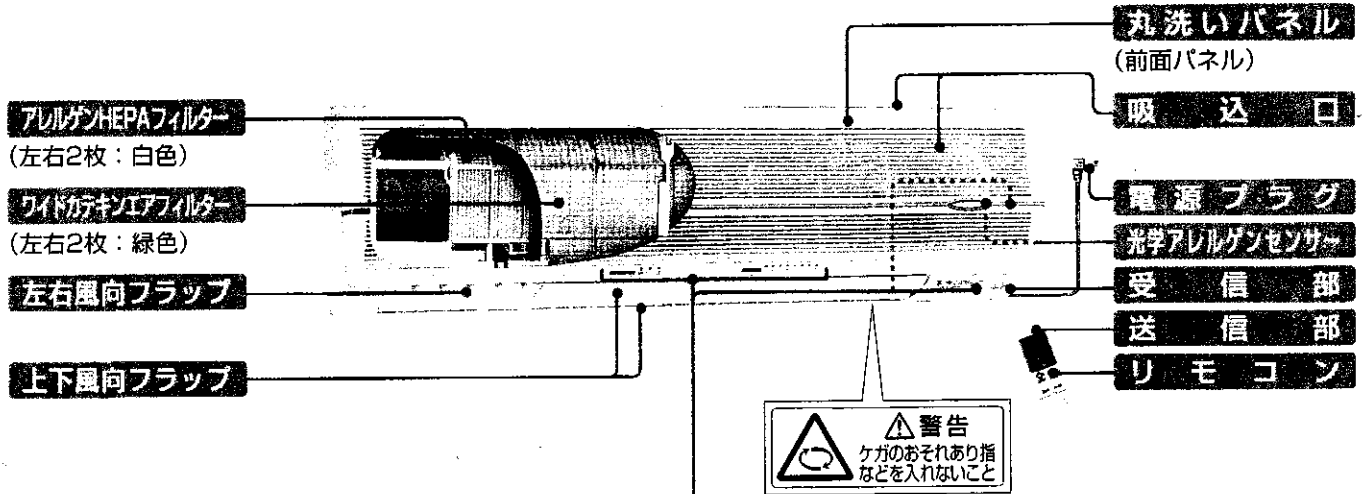

室外機

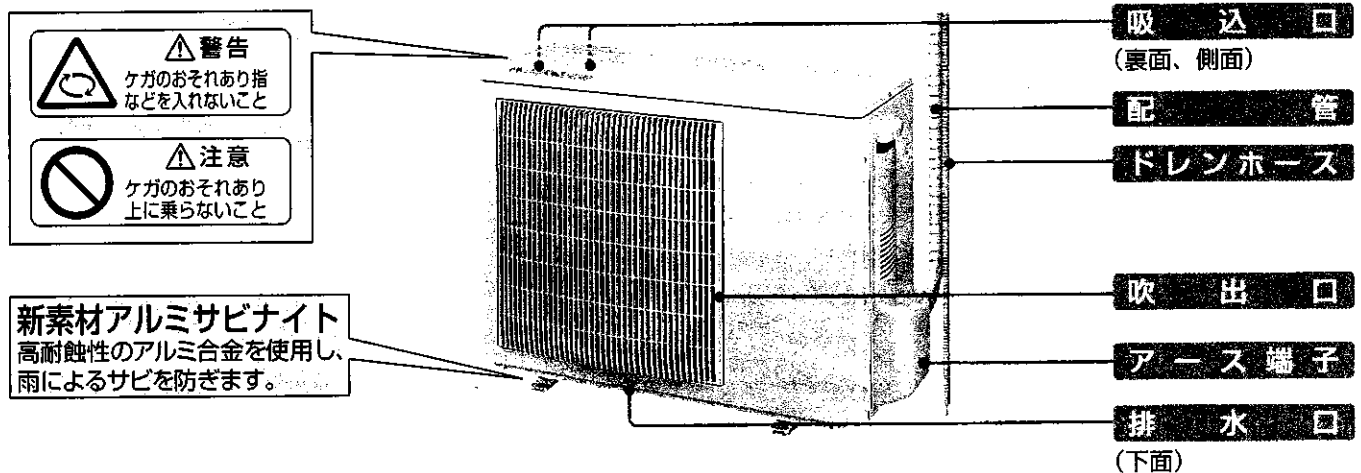

リモコンの操作早見表

リモコン

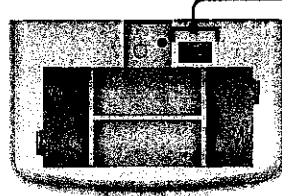
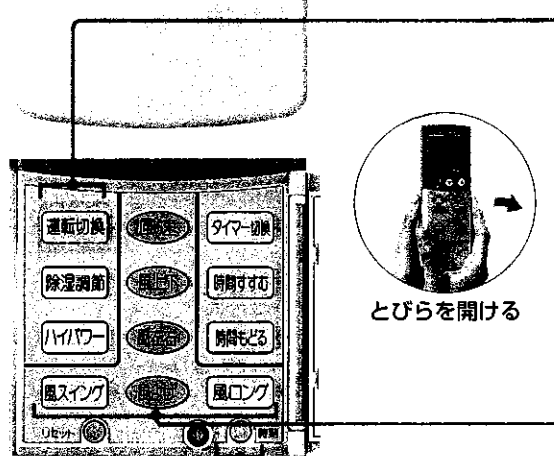
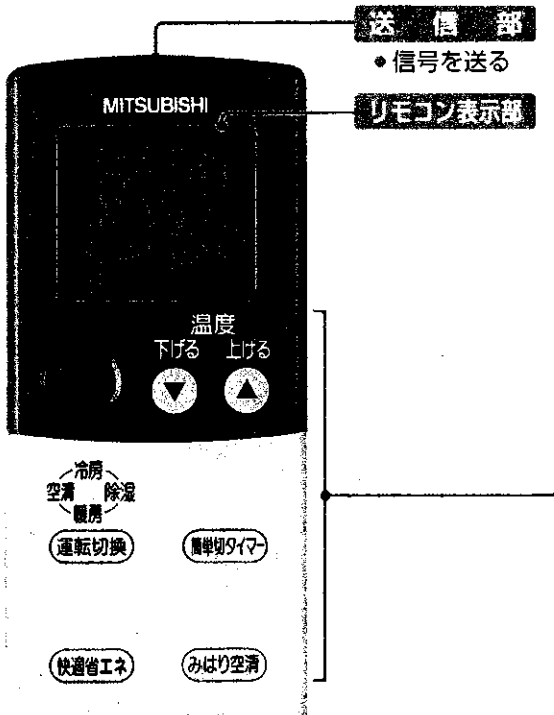

こんな運転をしたい… 使うボタンと手順 ページ

こんな運転をしたい…	使うボタンと手順	ページ
通常の運転をしたい (簡単な操作)……	電源 ● を押した後、下記の操作を行ってください	10~14
冷房、除湿、暖房、空清運転をしたい	運転切換 1回押すごとに下記の順で変わります。 冷房 → 除湿 → 暖房 → 空清	
設定温度を変えたい	下げたい… ▼ 上げたい… ▲	
簡単切りタイマーを使いたい (1~3時間)	簡単切りタイマー 1回押すごとに下記の順で変わります。 1 → 2 → 3時間後に切 → 解除	
さらに省エネ運転をしたい (冷房・暖房)	快適省エネ もう一度押すと解除します。	
停止中に空気のみはり、きれいにしたい	みはり空清 1回押すごとにみはり空清 → 解除	

いろんな運転をしたい…………… 19~20

こんな運転をしたい…	使うボタンと手順	ページ
除湿運転で室温を微調節したい	除湿調節 1回押すごとに弱 → 標準 → 強	19~20
すばやく冷やしたい 暖めたい	ハイパワー もう一度押すと通常運転に戻ります。	

風の強さ、方向を変えたい…………… 15~18

こんな運転をしたい…	使うボタンと手順	ページ
風の強さを変えたい	風強 1回押すごとに自動 → 静 → 弱 → 強	15~18
上下の風向きを変えたい	風上下 1回押すごとに自動 → 5つの方向に変わります。	
左右の風向きを変えたい	風左右 1回押すごとに9つの方向に変わります。	
風があたるのをさけたい	風スイング もう一度押すと解除します。	
スイング運転をしたい	風スイング もう一度押すと解除します。	
より遠くを空調したい	風ロング もう一度押すと解除します。	

タイマー運転をしたい、その他…………… 9、21~22

こんな運転をしたい…	使うボタンと手順	ページ
タイマー運転をしたい	タイマー切替 → 時間すすむ · 時間もどる	9、21~22
現在時刻を合わせたい	時刻 ● → 時間すすむ · 時間もどる → 時刻 ●	
ブレーカーが切れるとき	パワーオン	

お使いになる前に

運転前の準備

ルームエアコンの据付けは販売店におまかせください。

室内機

- 1) 電源プラグをコンセントに差し込み、ブレーカーを「入」にする。

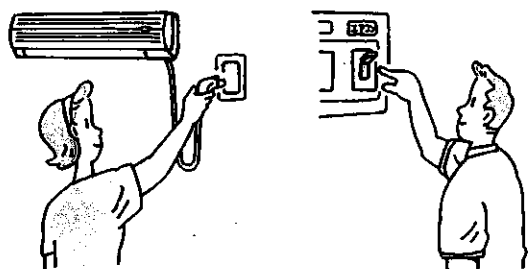

- 2) 丸洗いパネルを開け、ワイドカテキンエアフィルターを取外し、アレルゲンHEPAフィルターを取付ける。

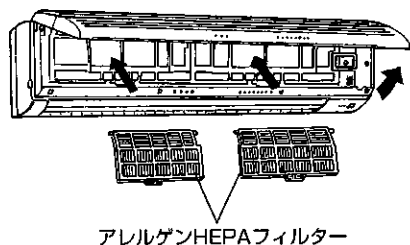

- アレルゲンHEPAフィルターは小さい方を左側へ大きい方を右側へ取付けてください。

- 3) ワイドカテキンエアフィルターを再度取付け、丸洗いパネルを閉じる。

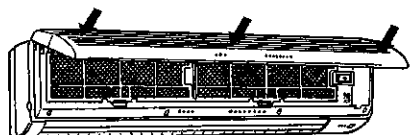

リモコン (室内機の据付位置の合わせかた)

- 1) 乾電池を入れ、裏ブタを取付ける。

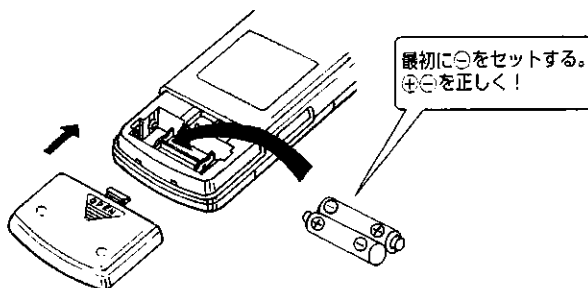

- 2) とびらを開け、リセットボタンを押し、とびらを閉める。

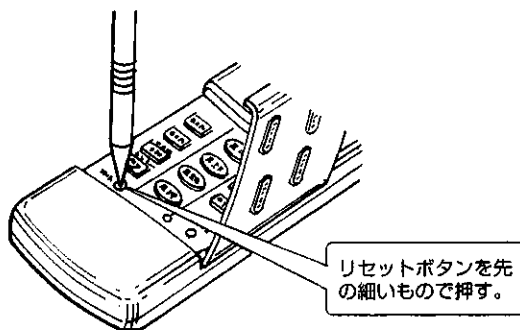

- リセットボタンを強く押しすぎないように注意してください。
- 乾電池を交換したら、必ずリセットボタンを押して、現在時刻を合わせてください。(9ページ)

リモコン (現在時刻の合わせかた) 現在時刻を合わせないとタイマー運転ができません

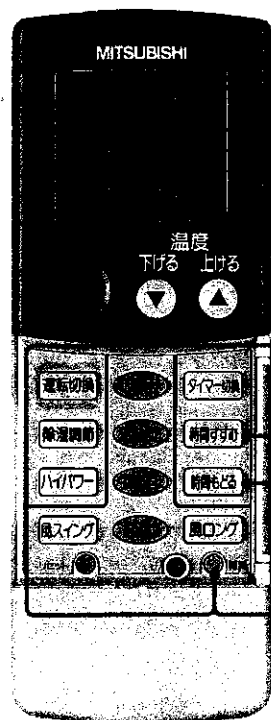

1) とびらを開け、○時刻を押す。

2) 時間すすむ ・ 時間もどる を押し、
現在時刻を合わせる。

3) ○時刻を押し、とびらを閉める。

リモコンの取扱い

- 信号の届く範囲は直線で約6m以内です。
リモコンを室内機の正面に向けて操作してください。
- リモコンの信号が室内機に届くと“ピッ”“ピー”の受信音と運転ランプで運転状況をお知らせします。
 - 運転中は“ピッ”と鳴り、運転ランプが一回点滅します。
 - 停止するときは“ピー”と鳴り、運転ランプが消灯します。
- リモコンを壁に取付けるときは……
お部屋の照明を点灯し、●を押して、室内機が“ピッ”と鳴る位置にリモコン取付具を取付けてください。
- リモコンを落としたり、投げたり、水などをかけたりしないでください。
故障の原因になります。

乾電池交換の目安

- リモコンの乾電池は……
 - リモコンの信号が届きにくくなったり、液晶表示がうすくなったり、ボタン操作時に全点灯表示になって、冷房運転になったとき、2本とも新しい単4形アルカリ乾電池(LR03)と交換してください。
 - アルカリ乾電池の寿命は約1年間です。
- ★お願い★
 - 液漏れによる故障をさけるために、長期間ご使用にならないときは乾電池を全部リモコンから取り出してください。

⚠注意

アルカリ乾電池のアルカリ性溶液が皮膚や衣服に付いたときはきれいな水でよく洗う。また、眼に入ったときは、きれいな水で洗った後、すぐ医師の治療を受けてください。

- 充電式乾電池は電圧が異なり、誤動作の原因になりますので使用しないでください。
- 乾電池がお手元ない場合は応急運転をご使用ください。(22ページ)

通常の運転をしたい

冷房

除湿

暖房

空清

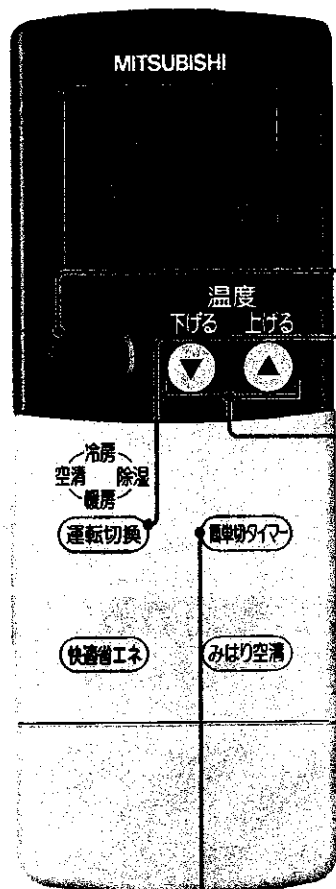

冷房・除湿・暖房・空清(空気清浄)を選びたいとき

1) ● を押す。
乾電池交換直後は必ず冷房から始まります。

2) 運転切換 を押して、
運転の内容を選ぶ。

1回押すごとに運転内容
が変わります。

■空気清浄機能は冷房・
除湿・暖房時にもはた
らいています。

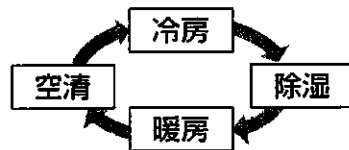

温度を変えたいとき (冷房・暖房時)

温度を下げたいとき ^{下げる} ▼ を押す。

温度を上げたいとき ^{上げる} ▲ を押す。

■1回押すごとに1℃変えられます。

■除湿・空清運転では、温度調節ができません。

除湿運転では、除湿調節をおすすめします。

(19ページ)

停止するときは ● を押す。

次からは ● を押すだけで、同じ内容の運転ができます。

除湿運転のとき、運転開始時は風速自動に設定されます。

お好みに合わせて風速を調節してください。(15ページ)

簡単切タイマー (1~3時間) をセットしたいとき

冷房・除湿・暖房・空清をしているときにお使いください。

簡単切タイマー を押す。

1回押すごとに

1時間後に切 → 2時間後に切 → 3時間後に切

↑ 解除 (現在時刻表示) ↓

の順に変わります。

室内機の表示内容について

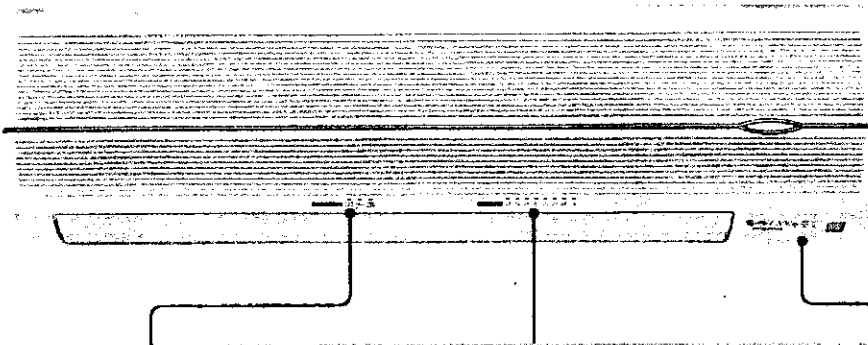

グリーンモニターランプ

室内のたばこ、けむりや花粉などの汚れを検知し、汚れを表示します。

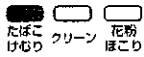

室内がたばこ、けむりなどで汚れているときに点灯します。

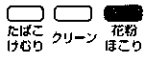

室内が花粉、ほこりなどで汚れているときに点灯します。

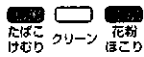

室内がたばこ、ほこりなどで汚れているときに点灯します。

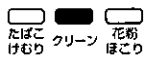

室内がきれいになったときに点灯します。

温度モニターランプ

運転中の室温と設定温度を表示します。

(例) 下図は設定温度26℃室温28℃のとき(冷房)

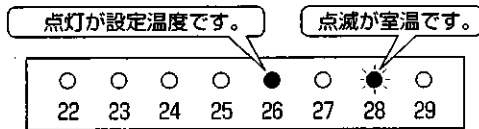

リモコンの設定温度範囲は16℃～31℃です。

温度のおすすめ範囲	冷房26℃～28℃
	暖房22℃～24℃

温度モニターランプに表示する室温は実際の室温と一致しない場合があります。

運転開始時に、温度モニターランプの室温表示が変わる場合があります。

■室温(設定温度)が表示範囲外の場合
室温(設定温度)が22℃以下の場合には22℃が点滅または点灯し、29℃以上の場合には29℃が点滅または点灯します。

設定温度と室温が一致したときは点灯になります。

運転モニターランプ

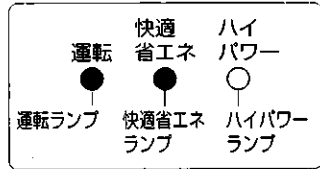

表示	状態
● 運転ランプ	運転中または入タイマー待機中
○ 運転ランプ	停止中
● 快適省エネランプ	さらに省エネ性を高めた運転をします。(冷房・暖房時)
● ハイパワーランプ	ハイパワーが運転中。(冷房・暖房時)

運転のしかた

峰からの伝言板

通常の運転とは

上ボタンを開けなくても、運転内容を選んで簡単操作

- 夏は冷房、梅雨時は除湿、冬は暖房の簡単運転操作で、それぞれの生活シーンに合った風速や風向に調節して身体にやさしい運転を行います。
- 空気清浄機能は、冷房・除湿・暖房運転するときもはたらいています。

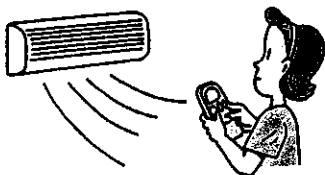

停止中に空気をみはり、きれいにしたい



エアコンが停止中に、自動で空気清浄をしたいとき

みはり空清 を押す。

■リモコンに「みはり空清」が表示されます。

「みはり空清」が表示されている間は、運転中の運転内容にかかわらず●で停止したときに、光学アレルゲンセンサーで空気の汚れを検知して自動的に空清運転します。

■みはり空清運転

エアコンが停止中（運転ランプが消灯）でもクリーンモニターランプが点灯します。

- ・上下風向：▶◀(1)の位置になります。
- ・風速：①空気の汚れを検知し、[風速]弱で空気清浄を開始します。
②空気がきれいになったとき停止となり、その後は、微風と停止を繰返して室内の空気の汚れをみはります。

解除するときにはもう一度 **みはり空清** を押す。

■リモコンの「みはり空清」表示は消灯します。

■ **みはり空清** の設定および解除は●による運転、停止のいずれの状態でも操作できます。

センサーの感度をお好みに合わせたいとき

みはり空清 を押し続けながら感度を合わせてください。

(約3秒後に「感度」が表示され、1秒ごとに切替ります)

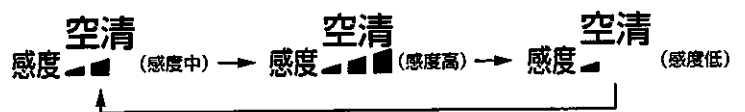

お好みの感度になったとき **みはり空清** を離してください。

(約2秒間で「感度」の表示が消えます)

■初期設定は 感度 (感度中) に設定されています。

みはり空清について

エアコン停止中に光学アレルギーセンサーが目に見えないほこりや花粉などをみはり、汚れたら自動的にHEPA空清を行います。



ふとんの上げ下ろしのときなどエアコンがほこりなどを検知し、自動的に空清運転します。

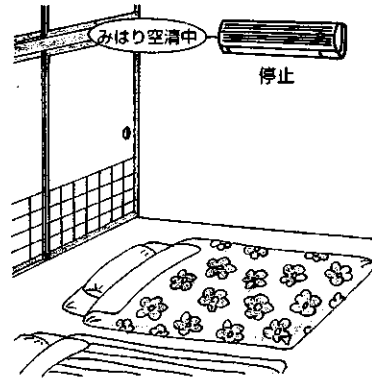

ほこりなどがなくなったら、自動的に空清運転を停止します。

峰からの伝言板

光学アレルギーセンサーについて



光学アレルギーセンサー

光学アレルギーセンサーについて

■下記のものにセンサーが反応します。

たばこのけむり、けむり（線香、料理、スプレー）、加湿機の蒸気および花粉、ほこり、ハウスダスト、大気塵、粉塵、排煙など。

■センサーは室内のファンが回って10秒程度してから汚れの検知を行います。

■たばこ、けむりに関しては濃度の変化で検知しているため、すでに運転開始時にけむりが室内に充満している場合、反応しないことがあります。

■ドアの開閉による急激な温度・湿度の変化にも反応することがあります。

■大量のほこりが発生している場合、たばこ・けむりが反応することがあります。

■いったん汚れを検知すると約10～20分間空清運転を継続します。

さらに省エネ運転をしたい

冷房 暖房

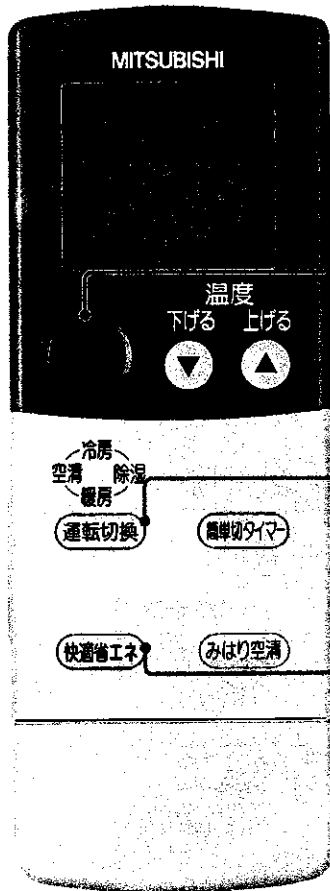

省エネ運転をしたいとき

- 1) ● を押す。
- 2) 運転切換 を押して、冷房か暖房を選ぶ。
- 3) 快適省エネ を押す。

解除するときは
もう一度 快適省エネ を押す。

冷房の時は、●・● を押しても、解除します。



ヶ峰からの伝言板

快適省エネで身体にやさしい省エネ運転

冷房運転時…

省エネ効果を高める

- 風をときどき送ることで涼しさを増し、設定温度を2℃上げても同じ涼しさを維持します。(リモコンの設定温度も自動的に2℃上がります。)

快適性を高める

- 上下風向は、水平・下向き方向に一定時間止めて、やわらかな風を送ります。吹出し温度が高い場合は下吹き時間が長く、吹出し温度が低い場合は水平時間が長くなります。

暖房運転時…

省エネ効果を高める

- 風の温度を急激に高め、そのあとゆっくり温度を下げることをくり返すことで、同一快適性のままで省エネ効果を高めています。

冷房時とは異なり、上下風向、リモコンの設定温度は変化しません。

風速や上下の風向を変えたい

冷房 除湿 暖房 空清

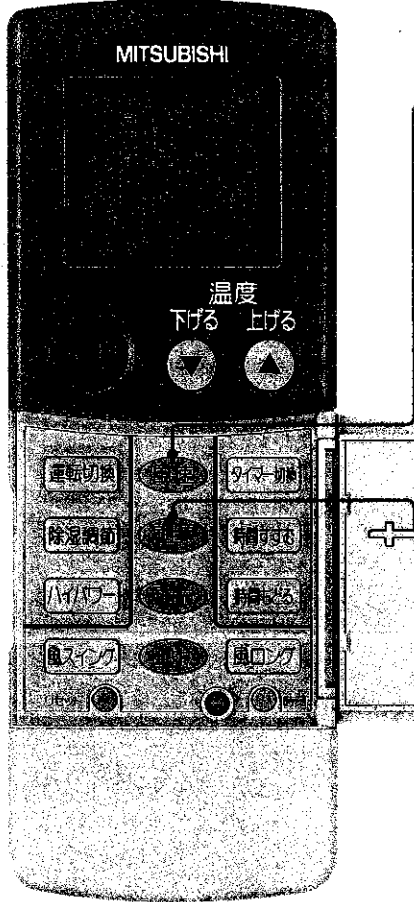

風速を変えたいとき

風速 を押す。

1回押すごとに

風速 自動 → 静 → 弱 → 強

の順に変わります。

●風速自動は設定温度と室温の差が大きいと風速を強め、差が小さくなると徐々に風速を弱め、静かな運転になります。

●風速静は室内機の運転音を低く抑え、弱めの運転になります。

上下の風向を変えたいとき

風上下 を押す。

1回押すごとに

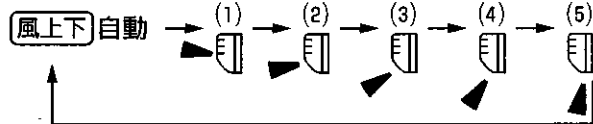

の順に変わります。

上下風向のおすすめ範囲は

ふだんは **風上下** 自動で
お使いください。

お好みで合わせるとき

冷房・除湿 → 風上下 (1)、(2)

暖房 → 風上下 (3)~(5)

をおすすめします。

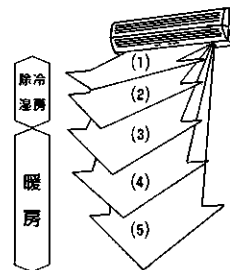

峰からの伝言板

風の強さや風向を上手に
使って、お好みの運転

●自動では冷房運転のとき水平吹出し、暖房運転のとき下吹出し

●冷気は上から下に下がり、暖気は下から上に上がります。そこでお部屋の快適性を保つため上下風向を自動的に設定しています。

冷房または除湿運転中に上下風向が水平吹出しに変化

●下吹出し (4)、(5)のままにすると水滴が落ちることがあります。これを防ぐために約30分~1時間使用すると上下フラップが水平吹出しになります。

暖房運転開始時や運転中、上下風向が水平吹出しに変化

●吹出す風の温度が低いとき、身体に直接冷たい風があたるのを防ぐため、下吹きから水平吹出しに変化します。吹出す風が暖かくなると元の下吹出しに戻ります。

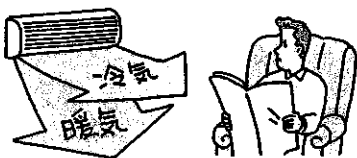

運転のしかた

左右の風向を変えたい・風よけ

冷房

除湿

暖房

空清

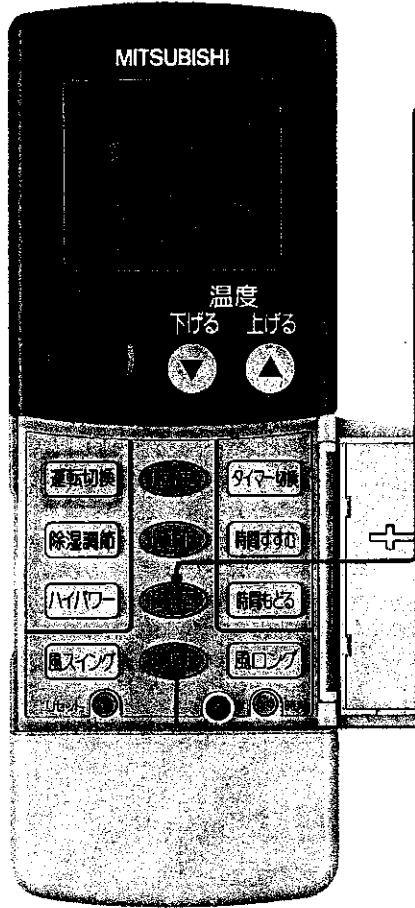

左右の風向を変えたいとき

● を押す。

1回押すごとに

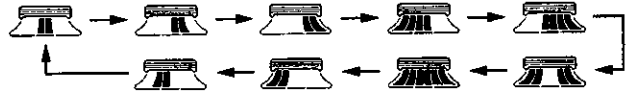

の順に変わります。

風あたりがいやなとき

● を押す。

冷房のとき

自動的に上下風向を水平吹きにして、風あたりを防ぎます。このとき **●** の表示は自動になります。左右風向はリモコンの設定に対して自動的に変化します。

暖房のとき

上下風向は変化せず、左右風向を自動的に調節して風あたりを防ぎます。

■ リモコン表示、風向き、風よけ時の風向き

リモコン表示					
風向き					
風よけ時の風向き					

リモコン表示				
風向き				
風よけ時の風向き				

■ 風向きや場所によっては **●** でも風があたる場合があります。

その場合はお好みにより **●** で風向を調節してください。

峰からの伝言板

解除するときにはもう一度 **●** を押す。

赤ちゃんやお年寄りには、風よけで肌にやさしい運転

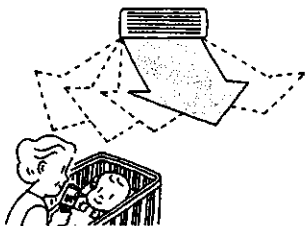

風よけは、冷えすぎに注意したい方や風にあたりたくない方に最適

● 風が直接身体にあたって肌寒く感じるときは、**●** を押すだけで風あたりをさけることができます。

● の風向は、9通り用意

● お部屋の形態や人のいる位置に合わせて、お好みの風向が選べます。

スイング運転をしたい

● 冷房 ● 除湿 ● 暖房 ● 空清

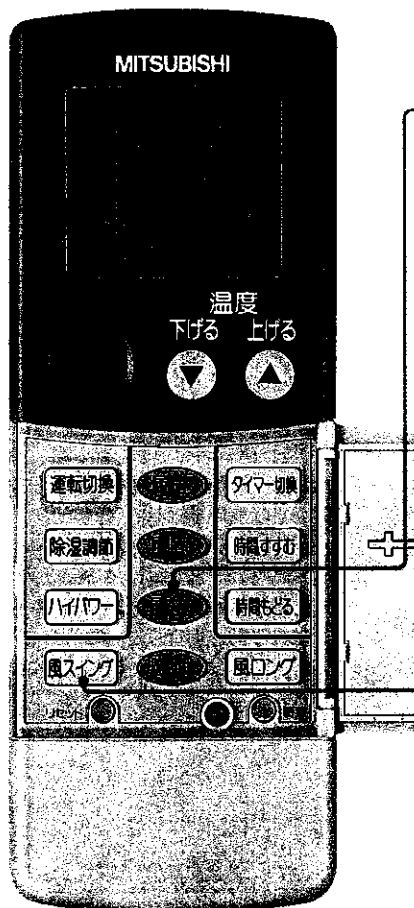

風スイング範囲を選択したいとき

● を押す。

1回押すごとに



の順に変わります。

■お好みに合わせて風スイング範囲を選択します。

風スイング運転をしたいとき

風スイング を押す。

解除するときにはもう一度 風スイング を押す。

風スイング運転中に ● を押すと、風スイングが解除されます。
同時に使用できません。

峰からの伝言板

風スイングを上手に 使ってムダなく快適

風スイングは一定リズムの心地よい風がほしいとき、人のいる範囲だけを快適にしたいときに最適

- ワイドリビングの広い部屋に1人しかいないときなど、その範囲に向かって心地よい風をむだなく送ります。
- もっと風を直接あてたいときなどは上下風向を調節してください。

風スイングの上手な使いかた…

- 冷房運転時は(快適省エネ)と併用されると、上下、左右の風スイングでより快適性と省エネ性が高まります。
- (風ロング)と併用されると、より遠い場所に向かって心地よい風をムダなく送ります。

より遠くを空調したい

冷房 除湿 暖房 空清

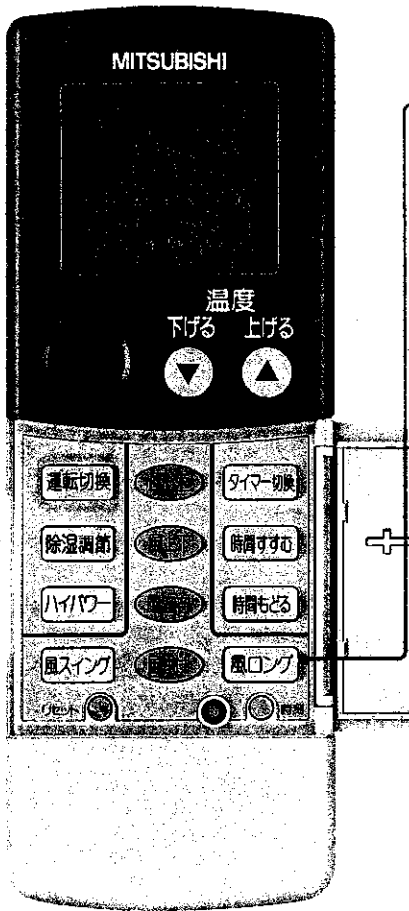

風ロング運転をしたいとき

風ロング を押す。

風速がより強くなります。

■風ロング運転のしくみ

こんなとき	冷房・除湿・空清	暖房
風速 自動 静弱強 風上下 自動		
	風速 風速がより強くなります。 風上下 暖房のときは、約10°上向きになります。	
風速 自動 静弱強 風上下		
	風速 風速がより強くなります。 風上下 冷房、暖房ともにお好みにて設定された角度のままです。	

※上記イメージ図は、風左右が正面吹きの状態を示しています。

■風上下自動で風ロングを押した場合、上下風向は右のようになります。

お好みの風向に合わせると、このような動きはしません。

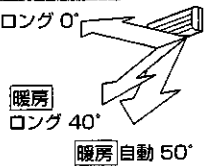

■**ハイパワー**、**風スイング**と**風ロング**は同時に使用することができます。その際、**ハイパワー**を解除したり、設定温度に達した場合は一時的に停止することがあります。

解除するときはもう一度**風ロング**を押す。

風ロング運転中に風速を変化させると風ロングが解除されます。

風ロングで隣の部屋や奥のキッチンまで快適

風ロングは二間つづきのお部屋や奥のキッチンまで快適にするのに最適

- **風ロング** を押すと、風速をアップして隣の部屋や奥のキッチンまで空調します。
- 風上下自動で **風ロング** を押したときの上下風向の変化は冷房時は水平吹きのまま変化しません。暖房時は約10°上向きにして、温風をより遠くに届けます。壁や家具などがあり、風が届かない場合は風上下自動をお好みに合わせて、お使いください。

風ロングの上手な使いかた…

- **ハイパワー** と併用されると、遠くの場所をすばやく快適にします。
- **風スイング** と併用されると、遠くの場所に向かって心地よい風をムダなく送ります。

カラッとさわやかな空気がほしい

除湿

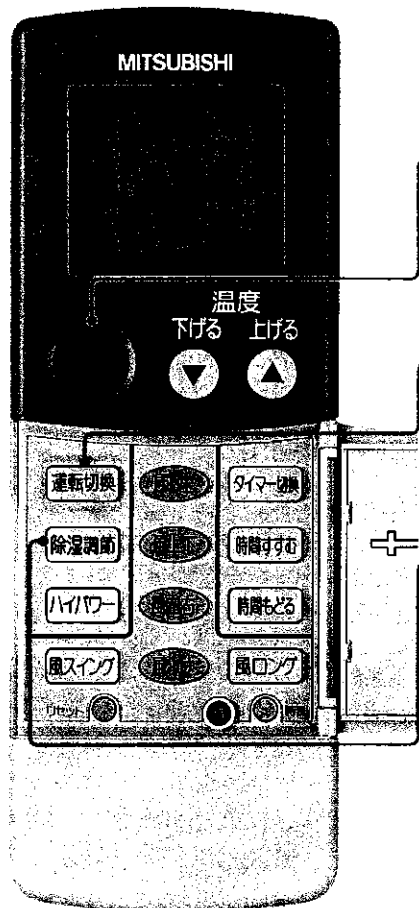

「自動除湿」運転をしたいとき

1) ● を押す。

2) 運転切換 を押して、除湿を選ぶ。

風速は自動に切り変わります。
設定温度が消えます。

3) 除湿調節 を押して、
(弱、標準、強) を選ぶ。

1回押すごとに 弱 → 標準 → 強
の順に変わります。

除湿モード	運転内容	設定温度の目安
除湿弱	除湿能力を弱めた運転をします。	自動的に室温より1~2℃低い温度になります。
除湿標準	お部屋の温度が下がるのを抑えながら湿気を取除く運転をします。	自動的に室温より2~3℃低い温度になります。
除湿強	除湿能力を強めた運転をします。室温がやや下がります。	自動的に室温より3~4℃低い温度になります。

停止するときは ● を押す。

峰からの伝言板

「自動除湿」で
お部屋をさわやか

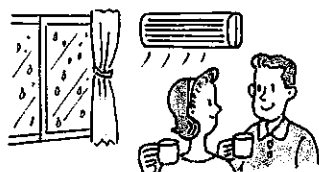

効率がよい「自動除湿」とは

- 風速自動を選ぶと、室温と設定温度差や湿度に応じて風速を自動設定し、効率のよい「自動除湿」運転を行います。
さらに除湿標準と組合せると、コンプレッサーの周波数を切換えて除湿効率の高い運転を行います。
- できるだけ正確に運転時の室温を得るために3分間の判定時間を設けました。
このため温度モニターの設定温度表示は約3分後に表示されます。

上手な使いかた

すばやく冷やしたい、暖めたい

冷房

暖房

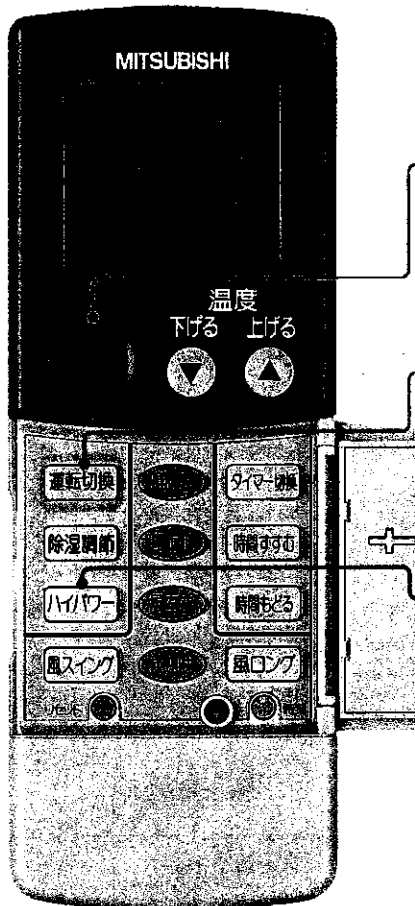

ハイパワー運転をしたいとき

1 ● を押す。

2 運転切換 を押して、冷房か暖房を選ぶ。
除湿・空清運転では使用できません。

3 ハイパワー を押す。

- ハイパワー運転を約1時間行い、約1時間後に自動的に通常の運転に戻ります。
- 上下風向が自動のとき、風をさらに下向きに設定し、約5分後にもとの風向に戻ります。
- 左右風向を一方向に設定している場合風を集中させるようにフラップの設定を変更し、約5分後にもとの風向に戻ります。

ハイパワー	運 転 内 容
冷房	室温を約1℃低めに設定し、すばやく冷房運転をします。
暖房	室温を約2℃高めに設定し、すばやく暖房運転をします。

解除するときは

もう一度 ハイパワー を押す。

タイマーで入タイマーを設定したときや、運転切換、● を押してもハイパワー運転を解除します。

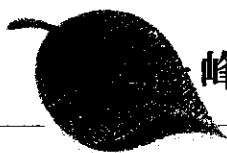

峰からの伝言板

ハイパワー運転で、冷・暖能力をフルパワー

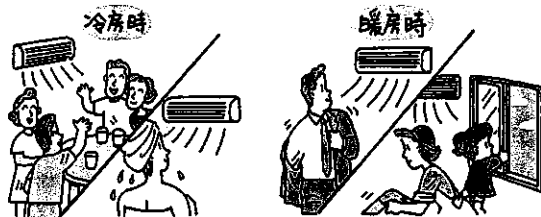

こんなとき「ハイパワー」運転が役に立つ

- 冷房時、多くのお客さまが来たときや、お風呂上がりに。
- 暖房時、窓を開け部屋の温度が下がったときや、帰宅時などに。

タイマー運転を使いたい

● 冷房 ● 除湿 ● 暖房 ● 空清

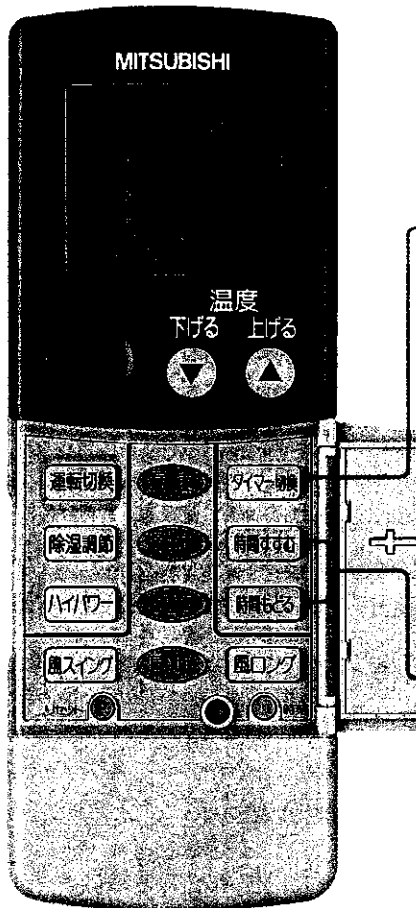

入・切タイマーを使用するとき

現在時刻が合っていることを確認してください。

1 運転中に **タイマー切換** を押して、 切タイマーまたは入タイマーを選ぶ。

1回押すごとに

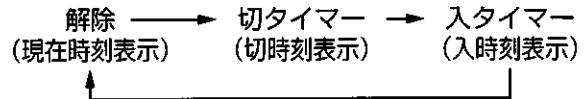

の順に変わります。

■タイマー設定時、室内機が“ピッ”と鳴ることを確認してください。

2 **時間すすむ**・**時間もどる** を押し、 予約したい時刻に合わせる。

■10分単位で変わり、押し続けると早送りします。

■設定時刻になると、入タイマーの場合は運転を開始し、切タイマーの場合は停止します。

■一度設定すると、次にタイマー運転するときは前と同じ内容になります。

解除するとき

タイマー切換 を押し、**現在時刻表示にする。**

タイマー予約中及び予約後に **解除** を押すと、タイマー予約が取消され、すべての運転が止まります。

峰からの伝言板

起床時やおやすみ時は
「入」・「切」タイマー



「入」・「切」タイマーのお知らせ

- 簡単切タイマーと同時に設定できません。
- 「入タイマー運転」設定時は室内機の運転ランプが点灯して、エアコンが停止状態となり、設定時刻になると運転を開始します。
- より簡単にタイマーを設定できるように「切タイマー」と「入タイマー」を分けています。切タイマーと入タイマーは同時に設定できません。
- タイマーの設定時刻になったときにリモコンからの信号が室内機に届かないと設定時刻がずれることがあります。(最大10分程度) タイマー運転中もリモコンからの信号が室内機に届く所にリモコンを置いてください。

ブレーカーが切れるとき

パワー切換

他の電気製品を同時に使い、電気容量が不足してブレーカーが切れる場合にお使いください。

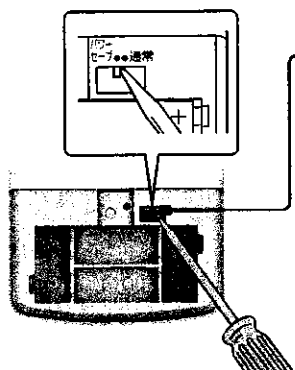

リモコンの裏ボタンを開けて、パワーセレクトスイッチのつまみをパワーセーブの位置にする。

細いドライバーの先などでつまみをパワーセーブに切替えてください。

冷房・暖房能力は通常より低下します。

パワー切換による最大運転電流値

	パワーセーブ	通常
MSZ-LXV40HS	約10アンペア	約15アンペア
MSZ-LXV50HS	約15アンペア	約20アンペア
MSZ-LXV56HS	約15アンペア	約20アンペア

リモコンが使えないとき

応急運転

リモコンの乾電池が消耗したり、故障したときは、室内機の応急運転スイッチを使って運転することができます。

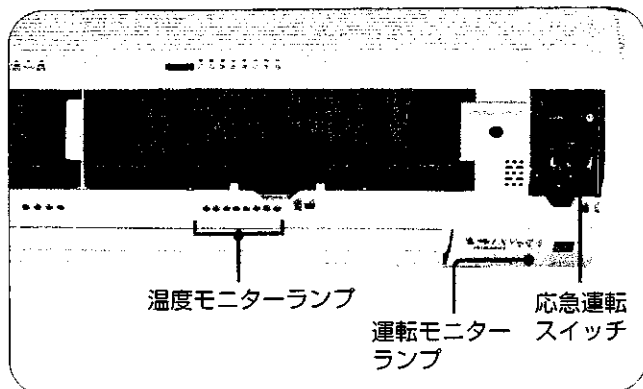

応急運転をするとき

応急運転スイッチを押す。

1回押すごとに

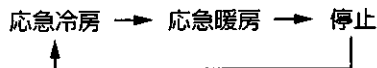

の順に変わります。

室内機の温度モニターランプ・運転モニターランプで運転内容を表示します。

温度モニターランプ(室温は点滅で表示します。)
運転モニターランプ

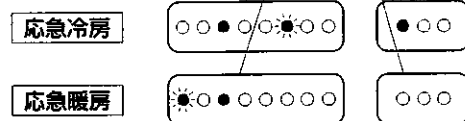

停止のときは温度モニターランプと運転モニターランプがともに消灯します。

停止するときには応急運転スイッチを押して「停止」にする。

最初30分間は自動温度調節がはたらかず連続運転になり、風速は強になります。

30分後の運転内容は右表のようになります。

運転内容	冷房	暖房
設定温度	24℃	24℃
風速	弱	弱
上下風向フラップ	自動	自動
左右風向フラップ		

長期間ご使用にならないとき

期間ご使用にならない

■3~4時間空清運転してエアコン内部を乾燥させる。

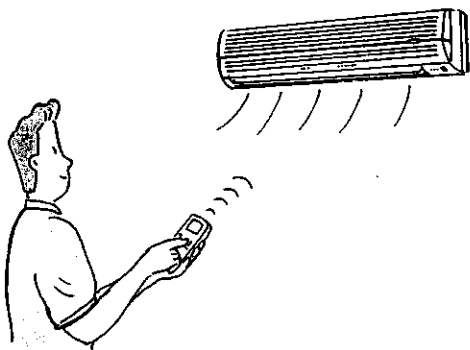

■運転を止め、電源プラグを抜くか、ブレーカーを切る。

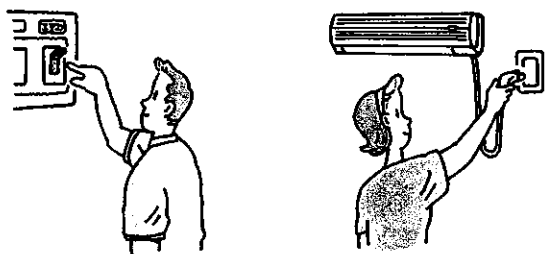

■液漏れによる故障をさけるためにリモコンから乾電池を外す。

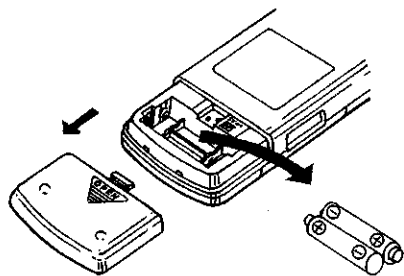

再度使い始めるとき

■ワイドカテキンエアフィルターを掃除して、取付ける。

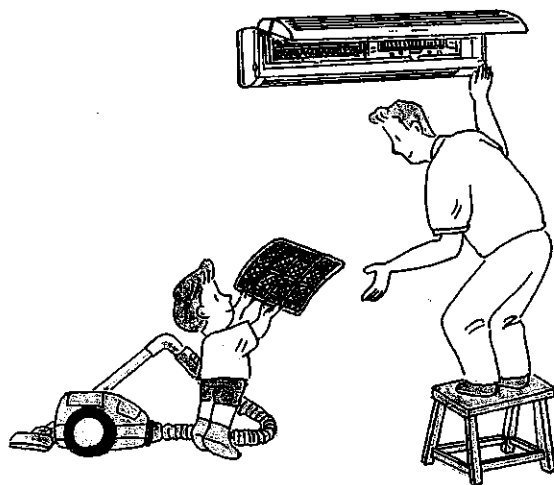

■室内外機の吹出口・吸込口がふさがれていないことを確認する。

■アース線がはずれていないことを確認する。
室内機側に取付けてある場合があります。

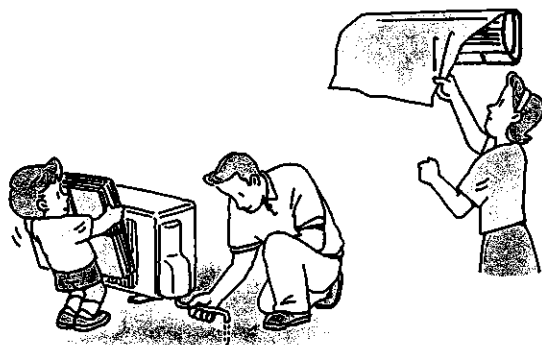

フィルターと丸洗いパネルの取外し・取付けかた

お手入れの前に

掃除のときは運転を停止し、電源プラグを抜くか、ブレーカーを切る。

丸洗いパネルを開ける

両手で丸洗いパネルを引き上げ「カクッ」と止まる位置まで開ける。

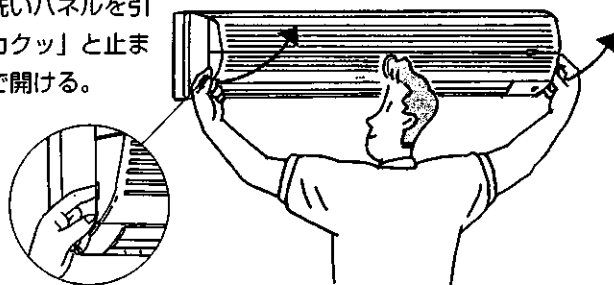

ワイドカテキンエアフィルターを取外す (左右2枚)

■ワイドカテキンエアフィルターなどをはずしたときは、室内機の金属部にさわらない。

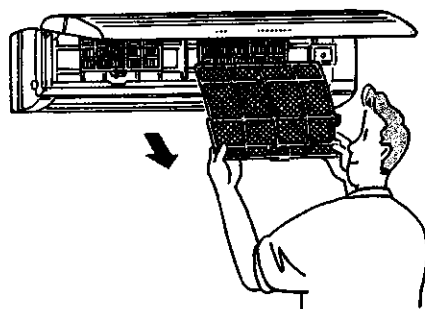

アレルギーHEPAフィルターを取外す (左右2枚)

アレルギーHEPAフィルター

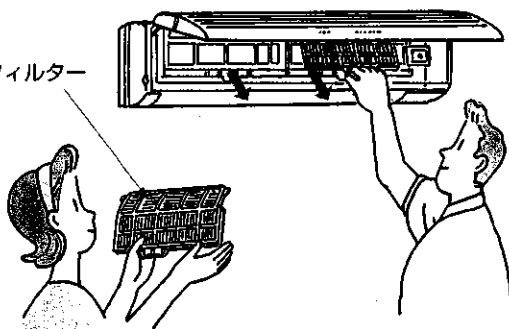

アレルギーHEPAフィルター、ワイドカテキンエアフィルターを取付ける

アレルギーHEPAフィルター

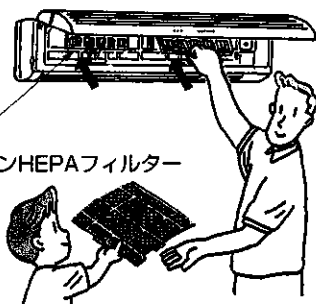

ワイドカテキン
エアフィルター

つまみ部

つまみ部を確実にはめ込む。

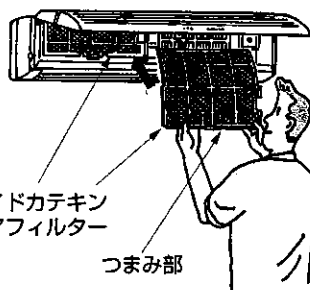

丸洗いパネルを閉じる
矢印3カ所を押す。

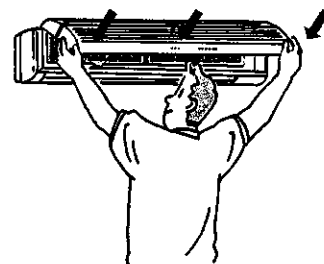

丸洗いパネルを取外す

両手で丸洗いパネルをつかみ、水平よりさらに上に持ち上げると容易に外れます。

●丸洗いパネル上側を手にかけて無理に引き下げない。
丸洗いパネルが外れることがあります。

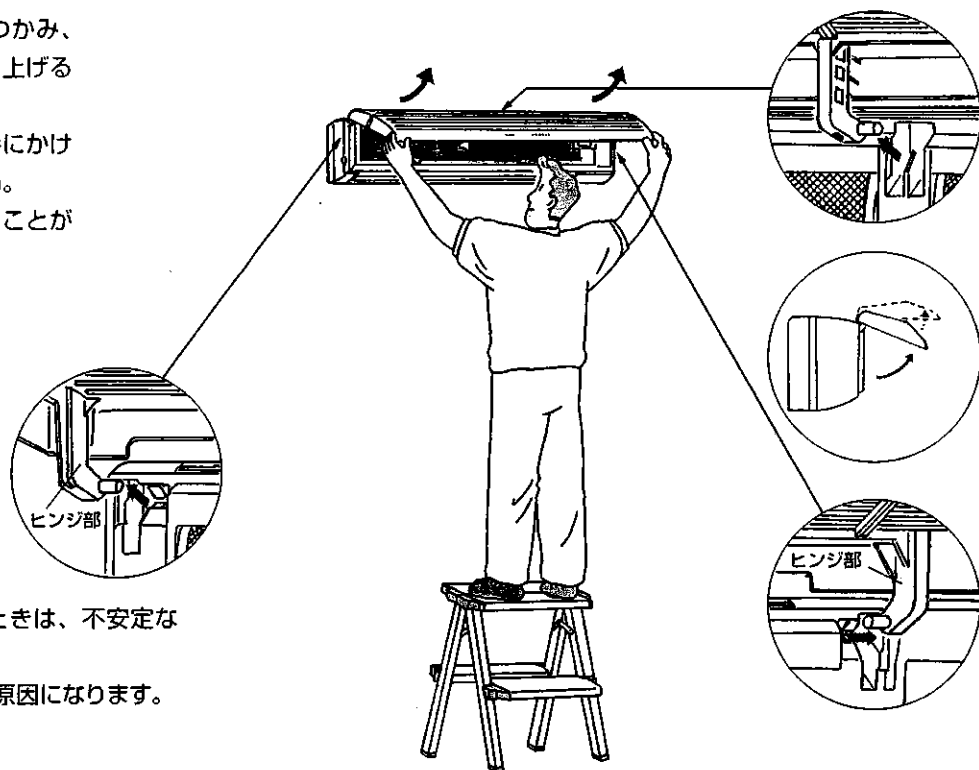

●丸洗いパネル着脱のときは、不安定な台に乗らない。
転倒などによるケガの原因になります。

丸洗いパネルを取付ける

両手で丸洗いパネルの両端を持ち、丸洗いパネルをほぼ水平にしたまま、ヒンジ部（右図）を室内機の最上部の溝に差込む。（左右ヒンジ部は「カチッ」と音がするまで差込む。）

両手で丸洗いパネルの両端を持って閉じます。丸洗いパネルの両端と中央を押す。

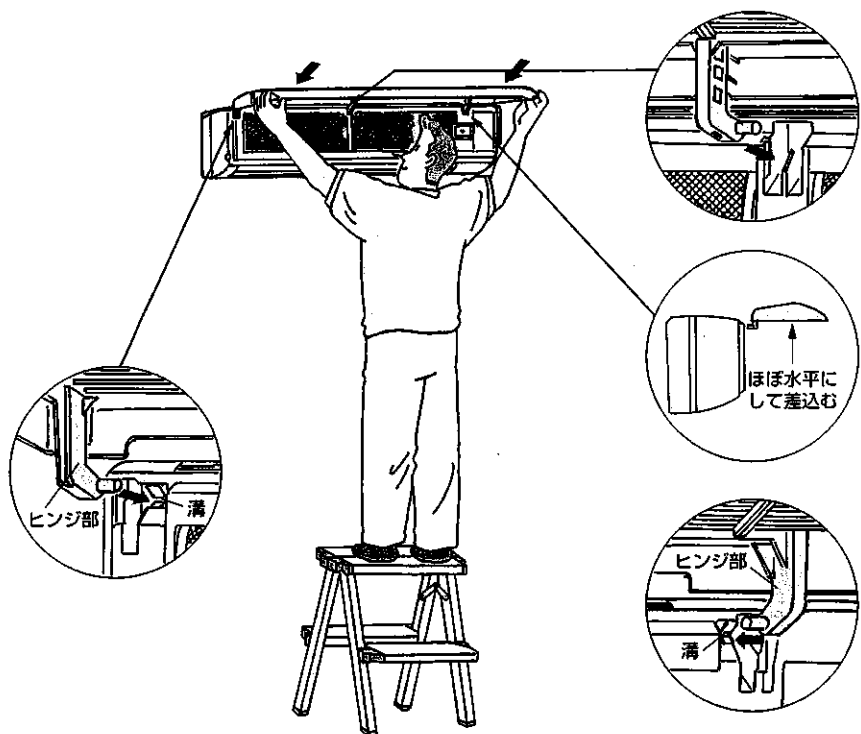
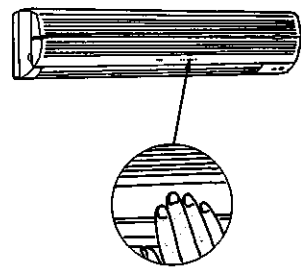

丸洗いパネルとフィルターの掃除

お手入れの前

- 掃除のときは運転を停止し、電源プラグを抜くか、ブレーカーを切る。

注意

電気品などに悪影響があり、水漏れや故障する場合があります。お客さま自身でエアコン内部の洗浄をしないでください。

電源プラグ

- 電源プラグのほこりを取除く。

取外した丸洗いパネル

- からぶきや水洗いは、やわらかい布で。水洗いのあとは、やわらかい布で水分を拭きとって陰干しする。



やわらかい布で

- 汚れが目立つときには、布に中性洗剤をとかしたぬるま湯を含ませて拭く。
- ガソリン・ベンジン・シンナー・磨き粉・洗剤・殺虫剤の使用、たわしやスポンジの硬い面などで洗わない。



- 長時間（約2時間以上）温水や水につけておかない。また、直射日光やストーブなどで乾燥させない。変形や変色の原因となります。

別売部品

お近くの三菱電機ストアか取扱店でお求めください。

品名	交換用 アレルギーHEPAフィルター 1セット
形名	MAC-290FT
希望小売価格 (税別)	2,500円

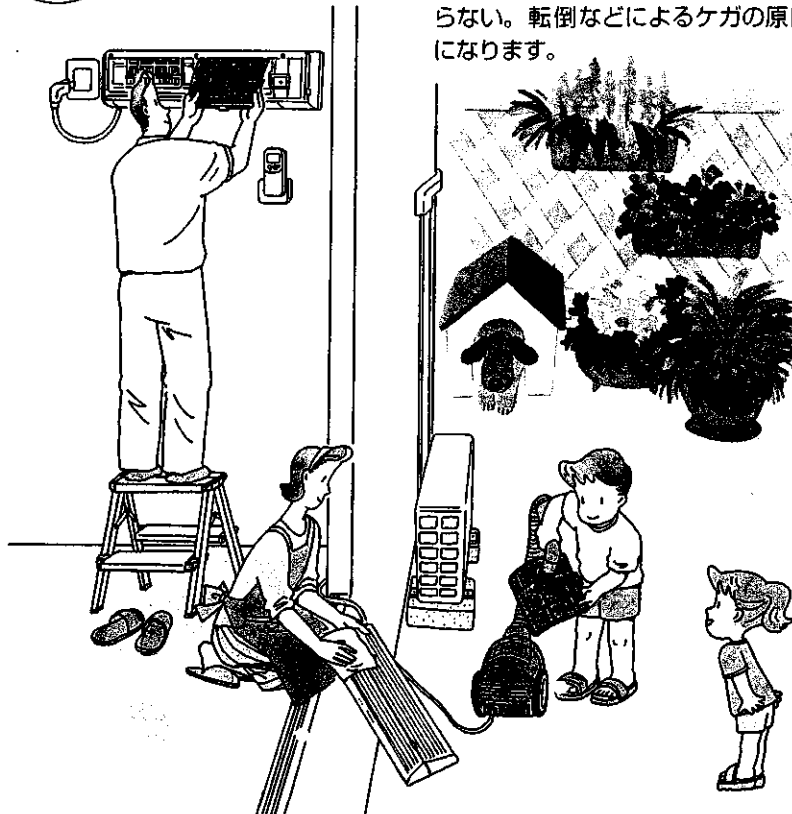

室内機・リモコン

- やわらかい布でからぶきする。ガソリン・ベンジン・シンナー・磨き粉・洗剤・殺虫剤の使用は製品をいためるので使わない。
- お手入れのときは、不安定な台に乗らない。転倒などによるケガの原因になります。

ワイドカテキンエアフィルター(緑色2枚)

2週間に1度はお手入れを。

- 取外したワイドカテキンエアフィルターのほこりを掃除機で吸取るか、水洗いをし、日陰でよく乾かす。
- 汚れがひどいときは、中性洗剤をとかしたぬるま湯ですすぐ。
- 熱い湯（約50℃以上）で洗わない、変形することがあります。
- 直射日光や火にあてて乾かさない。

アレルギーHEPAフィルター(白色2枚)

使い捨てです。(約1年で交換)

- アレルギーHEPAフィルターは2種類のフィルターを使用し、長寿命化（約1年）しています。上側フィルターは繊維面積を広くしているので、下側フィルターと比べて汚れが目立ちません。
- アレルギーHEPAフィルターは約1年です。1年以内でも、下側フィルターが色見本シールの色と同程度に汚れたら、交換してください。

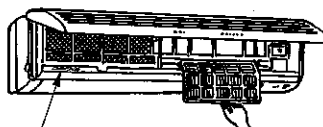

色見本シール

〈アレルギーHEPAフィルター〉

— 上側フィルター

— 下側フィルター

故障かな？と思ったら

修理を依頼される前に、次の点をお調べください。こんなときは故障ではありません。

故障かな？

再運転にしても、
3分間ほど動かない。

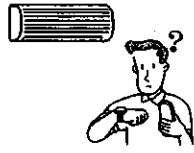

暖房運転にしたとき、
すぐに風が吹出さない。

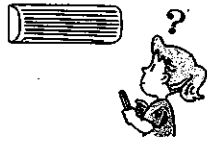

暖房運転中、
10分ほど運転が
止まる。

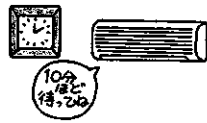

“ポコポコ”という音がある。

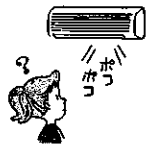

“ピシッ”という音がある。



水の流れるような音や
ときどき“プシュ”
という音がある。



風向が途中で変わる。
上下風向の調節が
きかない。

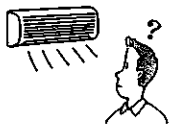

よく冷えない。

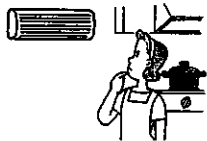

室外機から水または
水蒸気が出る。

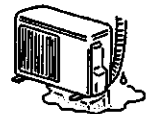

部屋がにおう。

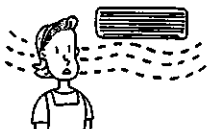

お答えします。(故障ではありません)

■3分たてば、運転します。

エアコンの保護のため、止まっています。
そのままお待ちください。

■十分に暖かな風をお届けするため準備中です。

そのままお待ちください。

■室外機についた霜をとかしています。(霜取運転)

長くて10分で終了しますのでそのままお待ちください。(外気温が低く、湿度が高いときに霜がつきます。)

■レンジフードや換気扇を回したとき排水用ホースから室外の空気を吸込み、ホース内の水がすいあげられるときに出る音です。

風の強いときにホース出口から空気が押込まれて出る場合もあります。対応部品を用意しております。お買い上げの販売店にご相談ください。

■温度変化で丸洗いパネルなどが膨張・収縮してこ

すれる音です。

■エアコン内部の冷媒が流れている音や冷媒の流れ

が切換わるときの音です。

■除湿や冷房運転中の下吹出しで約30分～1時間経過すると、水滴が滴下するのを防ぐため、自動的に水平吹出しになります。

■暖房運転時の吹出し空気温度が低いとき、霜取運転中は自動的に水平吹出しになります。

■換気扇やガスコンロを使用する部屋では、冷房負荷が大きくなり、冷えが悪い場合があります。

■外気温が高いとき、冷えが悪い場合があります。

■冷房時に、冷えた配管や配管接続部に水滴がつき、滴下するためです。

■暖房時に、霜取運転でとけた水または水蒸気が出るためです。

■暖房時に、熱交換器についた水が滴下するためです。

■エアコンが壁やじゅうたん、家具、衣類などにしみ込んだにおいを吸込んで、風を吹出すためです。

エアコンのお掃除をおすすめします。

もう一度お確かめください

こんなとき

動かない。

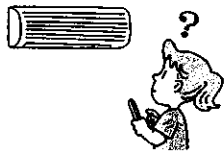

よく冷えない、
暖まらない。

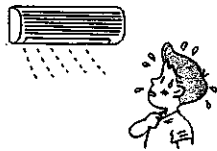

リモコンの表示がでない。
表示がうすい。
リモコンを近づけないと、
受信しない。
ボタン操作時に全点灯表示になって、
冷房運転になる。



クリーンモニターがいつまでも
クリーン表示にならない。

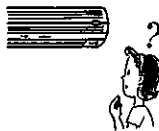

フラップが閉らない。
風が止まらない。



停電があったとき。

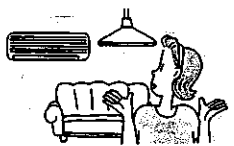

お確かめください。

■ブレーカーまたはヒューズが切れていませんか。
■入タイマーの設定になっていませんか。
(21ページ)

■温度の調節が適切になっていますか。(10ページ)
■ワイドカテキンエアフィルター・アレルゲンHEPA
フィルターが汚れていませんか。(26ページ)
■室内外機の吹出口・吸込口をふさいでいませんか。
■窓やドアが開いたままになっていませんか。

■乾電池が消耗していませんか。(9ページ)
■乾電池の取付けが(+) (-) 逆になっていま
せんか。(9ページ)

■光学アレルゲンセンサーの入口にほこりがたまっ
ていませんか。
電源プラグを抜き、丸洗いパネルを開け、掃除機
などでほこりを吸い取ってください。

■みはり空清に設定されていませんか。(12ページ)

■エアコンは停止したままです。
通電後もう一度、リモコンの●を押してくだ
さい。

以上のことをお調べになって、それでも不具合があるときは使用を中止し、「お買上げの販売店」または
お近くの「三菱電機 修理窓口・ご相談窓口」(30~31ページ)にご相談ください。

運転モニターランプが点滅するときは、運転を停止し、「お買上げの販売店」にご相談ください。
以下のような場合には、運転を停止し、「お買上げの販売店」にご相談ください。

- 室内機から水が漏れるとき。
- 電子式点灯方式の蛍光灯(インバーター蛍光灯など)がある部屋では、リモコンから信号を受けつけない場合があります。
- 電波の弱い地域では、テレビ・ラジオなどにノイズが入る場合があります。その場合は増幅器などの取付けをおすすめします。
- ゆるいコンセントを使用してコードが過熱したとき。
- コードの破れがあるとき。
- 誤って異物や水をかけてしまった。
- ブレーカーがたびたび「切」になる。

お願い

- 雷が鳴り出したら、早目に運転を止め、電源プラグを抜いてください。電気部品が損傷することがあります。

設置・点検・移設

「安全のために必ず守ること」(4~5ページ)をご確認ください。

据付場所について

以下の場所への据付けはさけてください。

- 可燃性ガスが漏れるおそれのある所
 - 高周波機器、無線機器などがある所
 - 機械油が多い所
 - 海浜地区など塩分が多い所
 - 温泉地などの硫化ガスが発生する所
 - 油の飛散る、油煙のたちこめる所
 - 積雪により室外機がふさがれる所
 - クレーン車、船舶など移動するものへの設置
- ※室内機からの排水は、水はけのよい所にしてください。
※風通しが悪くショートサイクルが起きやすい所では、冷暖房能力および消費電力が10%程度悪化する場合があります。その場合吹出ガイド(MAC-866SG)をお使いになると、冷暖房能力および消費電力の改善が図れます。

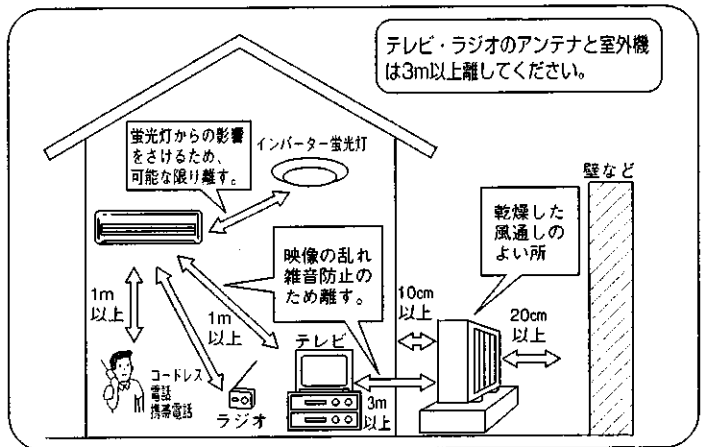

電気工事についての注意

- 電源は必ずエアコン専用回路にしてください。
- ブレーカー容量は必ず守ってください。
100V用機種はAC100Vで、200V用機種はAC200Vで使用。
- お客さま自身で据付け・修理・移設はしない。
- 電源コードの中間接続・延長コードの使用・タコ足配線はしない。
- アース工事を行う。
- 据付場所(水気のある場所など)によっては、漏電遮断器を取付ける。

運転音にも配慮を

- 据付けにあたってはエアコンの重量に十分に耐え、振動が増大しない場所を選んでください。
- 室外機の吹出口からの温風や運転音が隣家の迷惑にならない場所を選んでください。
- 室外機の吹出口近くには物を置かないでください。
機能低下や運転音増大のもとになります。
- 使用中、異常音がする場合は「お買上げの販売店」にご相談ください。

点検整備のおすすめ

- エアコンを数シーズン使用すると、内部が汚れて性能が低下することがあります。
ゴミやほこりなどにより、においが発生したり、ドレンホースのつまりにより室内機から水漏れすることがあるため定期的に点検してください。
- 市販のエアコン洗浄剤をご使用になりますと、露飛びや水漏れなどの故障の原因となる可能性があります。
また、お客さまご自身にてエアコン内部(熱交換器など)を洗浄された場合、ケガや感電などの危険性がありますので洗浄をご希望される場合は、お近くの「三菱電機 修理窓口・ご相談窓口」にお申し付けてください。
- 通常のお手入れとは別に専門家による点検整備をおすすめします。費用などは、「お買上げの販売店」にご相談ください。

移設は専門業者へ依頼

- 増改築・引越しのためエアコンを取外したり、再据付けする場合は、専門の技術や工事が必要になります。
- お客さま自身で据付け・修理・移設はしない。

警告

- エアコンが冷えない、暖まらない場合は、冷媒の漏れが原因のひとつと考えられますので、お買上げの販売店にご相談ください。冷媒の追加を伴う修理の場合は、修理の内容をサービスマンに確認してください。
- エアコンに使用されている冷媒そのものは安全です。冷媒は通常漏れることはありませんが、万一、冷媒が室内に漏れ、ファンヒーター、ストーブ、コンロ等の火気に触れると有害な生成物が発生する原因になります。



なお、ご不明な点があるときには「お買上げの販売店」にご相談ください。

保証とアフターサービス

保証書 (別添付)

- 保証書は、必ず「お買上げ日・販売店名」などの記入をお確かめのうえ、販売店からお受取りください。
- 内容をよくお読みのおと、大切に保管してください。

保証期間…お買上げ日から1年間。
(ただし、冷媒回路については5年間です。)

補修用性能部品の保有期間は

- 当社は、このルームエアコンの補修用性能部品を製造打ち切り後9年保有しています。
- 補修用性能部品とは、その製品の機能を維持するために必要な部品です。

ご不明な点や修理に関するご相談は

- 「お買上げの販売店」かお近くの「三菱電機 修理窓口・ご相談窓口」にご相談ください。

修理を依頼されるときは

「故障かな?と思ったら」(27ページ)「もう一度お確かめください」(28ページ)に従ってお調べください。なお、不具合があるときは、必ず電源プラグを抜いてから、「お買上げの販売店」にご連絡ください。

- 保証期間中は
修理に際しては、保証書をご提示ください。
保証書の規定に従って販売店が修理させていただきます。
- 保証期間がすぎているときは
修理すれば使用できる場合には、ご希望により修理させていただきます。
修理料金は、技術料+部品代+(出張料)などで構成されています。

■ご連絡いただきたい内容

- 1.品名 ルームエアコン
- 2.形名 (リモコン形名)
- 3.お買上げ年・月・日
- 4.故障内容
できるだけ具体的に
- 5.ご住所・お名前・電話番号
付近の目印なども

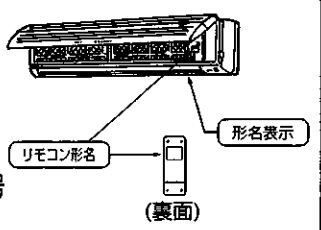

その他の注意事項

- 誤って異物や水をかけてしまった。
- ブレーカーがたびたび「切」になる。
- ゆるいコンセントを使用してコードが過熱したとき。
- コードの破れがあるとき。

三菱電機 修理窓口・ご相談窓口のご案内 (家電品)

修理・取扱いのご相談は
まずお買上げの販売店へ

転居や贈答品などでお買上げの販売店へ
ご依頼できない場合は

修理のお問い合わせは

その他のお問い合わせは

修理窓口へ

ご相談窓口へ

修理窓口 電話受付：365日24時間

北海道地区

札幌 (011) 890-7520 札幌市厚別区大谷地東 2-1-18	室蘭 (0143) 45-5781 室蘭市東町 1-17-19
旭川 (0166) 26-5580 旭川市曙1条 8-1-4	苫小牧 (0144) 55-1114 苫小牧市明野新町 2-1-18
北見 (0157) 25-7045 北見市柏陽町 577-60	小樽 (0134) 33-3380 小樽市緑 2-28-22
釧路 (0154) 24-1355 釧路市森多町 2-25	函館 (0138) 49-0345 函館市西栢町 589-57
帯広 (0155) 35-3111 帯広市西13条北 4-1-13	

東北地区

青森 (017) 773-8381 青森市大字野木字野尻 37-184	秋田 (018) 865-4471 秋田市八橋三和町 19-36
弘前 (0172) 32-6535 弘前市大字青山 4-20-3	横手 (0182) 32-1785 横手市卸町 3-2
八戸 (0178) 28-8544 八戸市大字長苗代字下亀子谷地 6-8	大館 (0186) 42-2781 大館市餅田 2-5-44
むつ (0175) 22-3277 むつ市横迎町 2-11-7	山形 (023) 624-0018 山形市大野目 2-1-21
盛岡 (019) 637-7454 盛岡市羽場13地割 30-11	酒田 (0234) 35-8230 酒田市上安町 1-11-11
水沢 (0197) 25-4511 水沢市卸町 2-3	鶴岡 (0235) 24-6161 鶴岡市上畑町 5-4
釜石 (0193) 23-4611 釜石市定内町 3-10-1	米沢 (0238) 37-5554 米沢市中田町 742-8
仙台 (022) 238-1773 仙台市若林区大和町2-18-23	福島 (024) 534-7123 福島市御山字田中 58
気仙沼 (0226) 23-8485 気仙沼市田中前 2-9-2	郡山 (024) 959-6543 郡山市喜久田町卸 1-76-1
石巻 (0225) 95-9111 石巻市門脇字四番谷地 16-268	会津 (0242) 27-4426 会津若松市天寧寺町 3-7
古川 (0229) 24-3595 古川市米袋字大窪 25-1	原町 (0244) 24-2842 原町市桜井町 1-173
	いわき (0246) 26-1822 いわき市内郷御台町鶴巻 75-8

首都圏地区

東京都・神奈川県・千葉県
茨城県・埼玉県・栃木県・群馬県

フロントセンター東京 電話 (03) 3424-1111
FAX (03) 3424-1115
東京都世田谷区池尻 3-10-3

中国・四国地区

広島県・山口県・島根県・鳥取県・岡山県
香川県・徳島県・高知県・愛媛県

中・四国CSセンター 電話 (082) 890-6365
FAX (082) 890-6367
広島市南区大洲 4-3-26

甲信越地区

新 潟 (025) 274-9165 新潟市竹尾卸新町 752-9	長 野 (026) 221-3232 長野市榎葉 904
長 岡 (0258) 23-3323 長岡市南陽 1-1118-1	松 本 (0263) 27-2461 松本市芳川野溝 531
上 越 (0255) 24-1160 上越市春日山町 3-6-3	飯 田 (0265) 52-5396 飯田市上郷別府 3367-1
	山 梨 (055) 222-2711 甲府市下飯田 1-4-11

九州地区

福 岡 (092) 412-5333 福岡市博多区豊 1-9-13	熊 本 (096) 380-0211 熊本市石原町 326-1
北九州 (093) 653-1231 北九州市八幡東区昭和 2-5-25	八 代 (0965) 33-5173 八代市緑町 13-1
久留米 (0942) 45-2661 久留米市東合川新町 7-20	大 分 (097) 558-8803 大分市向原西 1-8-1
佐 賀 (0952) 31-4189 佐賀市鍋島町大字八戸溝348-2	宮 崎 (0985) 56-4900 宮崎市大字赤江字飛江田150-1
唐 津 (0955) 72-1337 唐津市東城内 6-50	延 岡 (0982) 21-3540 延岡市惣領町 25-5
長 崎 (095) 843-0622 長崎市大橋町 23-4	鹿児島 (099) 260-2421 鹿児島市卸本町 7-17
佐世保 (0956) 30-7740 佐世保市木原町 155-1	沖 縄 (098) 898-3333 宜野湾市大山 7-12-1

東海・北陸地区

愛知県

フロントセンター名古屋 電話 (052) 721-0131
FAX (052) 721-7268
名古屋市東区矢田南5-1-14

沼 津 (0559) 22-7111 沼津市若葉町 20-1	四日市 (0593) 47-0621 四日市市日永 5-7-16
静 岡 (054) 284-0821 静岡市中原 913	松 阪 (0598) 29-7664 松阪市久保町字猿楽 682-7
浜 松 (053) 463-8455 浜松市上西町 62-5	富 山 (0766) 56-0121 射水郡小杉町青井谷 1-1-1
岐 阜 (058) 275-0909 岐阜市中鶯 3-24	金 沢 (076) 252-8133 金沢市小坂町西 97
中津川 (0573) 65-6646 中津川市駒場字町裏 526-2	福 井 (0776) 22-6340 福井市問屋町 1-19
高 山 (0577) 33-7410 高山市冬頭町 981-5	

関西地区

大阪府・奈良県・和歌山県 (田辺・新宮を除く)
兵庫県 (阪神・淡路地区) ・京都府 (畿北を除く)

フロントセンター関西 電話 (06) 6454-3901
FAX (06) 6454-3900
大阪市北区大淀中 1-4-13

滋 賀 (077) 552-4058 栗太郡栗東町安養寺 2-4-25	豊 岡 (0796) 24-6360 豊岡市中陰 376
畿 北 (0773) 23-5960 福知山市厚中町 61	田 辺 (0739) 23-1109 田辺市稲成町字西沖代79-7
姫 路 (0792) 94-3383 姫路市手柄 98	新 宮 (0735) 22-2495 新宮市池田 3-1-31

ご相談窓口

購入・買替えのご相談、取扱方法のお問合わせは

三菱電機お客さま相談センター 365日
24時間
〒154-0001 東京都世田谷区池尻 3-10-3

■全国どこからでも おかけいただけるフリーダイヤル

 **0120-139-365** (通話料金無料)
いつもサンキュー 365日

■通常電話番号 (携帯電話対応) 03-3414-9655

■FAX 03-3413-4049

当社家電品についてのご意見やご要望は
地区お客さま相談室

(月～金曜日 9:00～17:00 祝祭日を除く)

北海道 (011) 893-1313	〒004-0041 札幌市厚別区大谷地東 2-1-11
東 北 (022) 231-8282	〒983-0035 仙台市宮城野区日の出町 2-2-33
首都圏 (03) 3414-9722	〒154-0001 東京都世田谷区池尻 3-10-3
中 部 (052) 972-7222	〒461-0005 名古屋市中区東桜 1-4-3
北 陸 (076) 252-1356	〒920-0811 金沢市小坂町西 81
関 西 (06) 6451-3611	〒531-0076 大阪市北区大淀中 1-4-13
中 国 (082) 278-1322	〒733-0833 広島市西区商工センター 6-2-17
四 国 (087) 879-1190	〒761-1705 香川県香川町大字川東下 717-1
九 州 (092) 571-2211	〒816-0088 福岡市博多区板付 4-6-35

●所在地、電話番号などについては変更になることがありますので、あらかじめご了承ください。

KOOC

お手入れ、困ったとき

仕様



省エネで
守る環境 置かな暮らし



古紙配合率50%
白色度81%再生紙を使用しています。

冷房・暖房兼用セパレート形（インバーター）

仕様	形名	MSZ-LXV40HS-W (パールホワイト)	MSZ-LXV50HS-W (パールホワイト)	MSZ-LXV56HS-W (パールホワイト)
電源		単相 200V		
冷房能力<kW>		4.0	5.0	5.6
冷房中間能力<kW>		1.9	2.4	2.7
暖房能力<kW>		6.0	7.1	7.1
暖房中間能力<kW>		2.9	3.5	3.5
消費電力<W>		冷房 925 暖房 1395	冷房 1410 暖房 1815	冷房 1900 暖房 1815
中間消費電力<W>		冷房 285 暖房 455	冷房 415 暖房 605	冷房 495 暖房 615
運転電流<A>		冷房 5.10 暖房 7.65	冷房 7.65 暖房 9.75	冷房 10.20 暖房 9.75
室内側運転音(強)<dB>		冷房 43 暖房 44	冷房 43 暖房 44	冷房 43 暖房 44
室外側運転音<dB>		冷房 46 暖房 48	冷房 46 暖房 49	冷房 48 暖房 49
冷房面積の めやす<m ² >	鉄筋アパート南向洋室	28	34	39
	木造南向和室	18	23	25
暖房面積の めやす<m ² >	鉄筋アパート南向洋室	27	32	32
	木造南向和室	22	26	26
質量<kg>		室内機 12 室外機 41	室内機 12 室外機 49	
外形寸法<mm>		室内機 高さ275×幅998×奥行222(227) 室外機 高さ600×幅800(+69)×奥行300		
付属品		アレルゲンHEPAフィルター(1セット) リモコン(1個)・リモコン取付具(1個)・単4形アルカリ乾電池(2本)		

- この仕様値は、JIS規格（JISC9612）にもとづいた数値です。
- この仕様値は50Hz・60Hz共通です。
- リモコンで「停止」したときの消費電力は0.8ワットです。
- 運転音は反響音の少ない無響室で測定した数値です。
実際に据付けた状態で測定すると周囲の音や反響を受け表示数値より大きくなるのが普通です。

<h3>愛情点検</h3> 	<p>●長年ご使用のエアコンは点検を！</p>	<p>●ルームエアコンの補修用性能部品の保有期間は製造打切り後9年です。</p>
	<p>ご使用の際 このようなことは ありませんか</p> <ul style="list-style-type: none"> ●電源コード、プラグが異常に熱い。こげくさい臭いがする。 ●運転音が異常に大きくなる。 ●室内機から水が漏れる。 ●漏電遮断器がひんぱんに落ちる。 ●その他の異常や故障がある。 	<p>ご使用中 止</p> <p>故障や事故防止のため、スイッチを切り、コンセントから電源プラグをはずして必ず販売店に点検・修理をご相談ください。</p>

お買上げ販売店名	電話
お買上げ(据付)日	年 月 日