

MITSUBISHI

冷房・暖房兼用セパレート形（インバーター）

三菱ルームエアコン

取扱説明書

形名

IM IS セット エルダブルー IS エルダブルー IS
MSZ-LW637S・LW717S- W（ピュアホワイト）
T（ブラウン）

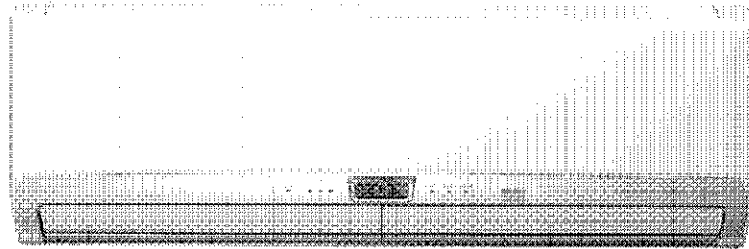

for *our comfortable life.*

このたびは三菱ルームエアコンをお買い求めいただきまして、まことにありがとうございます。

- ご使用前に、正しく安全にお使いいただくため、この取扱説明書を必ずお読みください。そのあと大切に保管し、必要などきにお読みください。
- 保証書は必ず「お買い上げ日・販売店名」などの記入を確かめて、販売店からお受取りください。
- お客さまご自身では据付けしないでください。（安全や機能の確保ができません）

この製品は国内用ですので日本国外では使用できません。また、アフターサービスもできません。
This appliance is designed for use in Japan only and can not be used in any other country. No servicing is available outside of Japan.

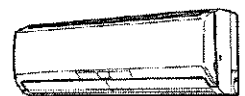

リモコン形名

形名表示

製品登録サービス

三菱電機では、ウェブサイトのアンケートにお答えいただくと
お客さまに役立つ各種サービスをウェブサイトにてご利用できる、「製品登録サービス」を実施しております。
詳しくはこちらのホームページをご覧ください。 <http://www.MitsubishiElectric.co.jp/mypage>

人を見つけて、自動でエリア空調、進化した人感ムーブアイ。
これからは、霧ヶ峰が「快適」「清潔」を考えます。

自動 エリア 空調

人感ムーブアイが人のいる場所を探して快適な空気で包みます。
人のいるエリアを中心に冷房・暖房するから電気代を節約します。

おまかせ
12ページ

人のいるエリアを中心に空調。
だから自動で電気代をセーブ。

風ソフト
12ページ

風あたり感を弱めて
体を包み込むような気流で快適に。

内部 クリーン

ニオイの原因となるカビを防ぎ、
快適・清潔・省エネが長持ち。

内部クリーン

22,23ページ

冷房・除湿運転したあとにエアコン内部を乾燥・脱臭し、
カビや気になるニオイを防止。

お使いになる前に

安全上の注意	4	5
各部のなまえ	6	
室内機の表示について	7	
リモコン	8	9

かんたん操作ガイド

冷房・暖房運転(体感コントロール)	10	
除湿・ランドリー・結露ガード運転	11	
自動エリア空調(おまかせ、風ソフト)	12	13
不在省エネ運転・ムラなし運転	14	
風速・風向の調節	15	
ハイパワー運転・涼感運転	16	
ねむり運転・脱臭空清運転	17	

もっと便利に

タイマー運転(簡単入/切タイマー)	18	
(時刻設定入/切タイマー)	19	
メニュー切替	20	21
(不在省エネ・電流・体感・スタート脱臭)		

内部クリーン

内部クリーンのはたらき	22
内部クリーン運転	23

お手入れ

部品のお手入れ(お手入れのめやすとお手入れ方法)	24	25
部品の取り外し	26	27
部品の取り付け	28	29

困ったときに

故障かな?	30	32
設置・点検・移設	33	
長期間で使用にならないとき	33	
保証とアフターサービス	34	
知っておいていただきたいこと	34	
ご相談窓口	35	



ムラなし
運転
14ページ

人感ムーブアイがお部屋の温度ムラを見つけ、温度ムラがないように気流コントロール。

安全上の注意

必ずお守りください。

安全上の注意

 警告	誤った取扱いをしたときに、死亡や重傷などの重大な結果に結びつく可能性があるもの。
 注意	誤った取扱いをしたときに、傷害または家屋・家財などの損害に結びつくもの。

● “図記号” の意味は下のとおりです。

 禁止	 めれ手禁止	 水ぬれ禁止
 指示を守る	 アース線接続	 電源プラグを抜く

警告

長時間冷風をからだに直接当てたり、冷やし過ぎない
体調悪化・健康障害の原因になります。



禁止

電源コードは、束ねたり、引っ張ったり、重いものを載せたり、ネジなどで傷つけたり、加熱したり、加工したりしない
感電や発熱・火災の原因になります。



禁止

電源プラグを抜いて停止をしない
感電や火災の原因になります。



禁止

吹出口や吸込口に指や棒などを入れない
内部でファンが高速回転していますので、ケガの原因になります。



禁止

移動再設置・修理する場合は、お買上げの販売店または三菱電機修理相談窓口にご相談する
不備があると、感電や火災などの原因になります。

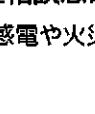

販売店に相談

エアコンが冷えない・暖まらない場合は冷媒の漏れが原因のひとつとして考えられるので、お買上げの販売店に相談する
冷媒の追加を伴う修理の場合は、修理内容をサービスマンに確認する
エアコンに使用されている冷媒は安全です。冷媒は通常漏れることはありませんが、万一、冷媒が室内に漏れ、ファンヒーター、ストーブ、コンロなどの火気に触れると有害な生成物が発生する原因になります。

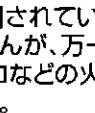

サービスマンに確認する

電源プラグを差し込む際は、電源プラグ側だけでなくコンセント側にもほこりの付着、詰まり、がたつきがないことを確認し、刃の根元まで確実に差し込む
ほこりの付着、詰まり、がたつきがあると、感電や火災の原因になります。コンセントにがたつきがある場合は、販売店に相談してください。



ほこりを取る

電源コードは、途中で接続したり、延長コードの使用・他の電気器具とのタコ足配線をしない
感電や発熱・火災の原因になります。



禁止

異常時（こげ臭いなど）は、運転を停止して電源プラグを抜くか、ブレーカーを切る
異常のまま運転を続けると故障や感電・火災などの原因になります。お買上げの販売店または三菱電機修理相談窓口にご相談してください。



プラグを抜く

食品・動植物・精密機器・美術品の保存など特殊用途には使用しない
品質低下または動植物への害の原因になることがあります。

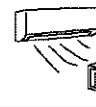

使用禁止

ぬれた手でスイッチを操作しない
感電の原因になることがあります。



ぬれ手禁止

燃焼器具と一緒に運転するときは、こまめに換気する
換気が不十分な場合は、酸素不足の原因になることがあります。



換気

エアコンの風が直接あたる所に燃焼器具を置かない
不完全燃焼の原因になることがあります。



設置禁止

電源プラグを抜くときは、電源コードを引っ張って抜かない
芯線の一部が断線して発熱・発火の原因になります。



禁止

長期使用で傷んだままの据付台などで使用しない
ユニットの落下につながりケガなどの原因になることがあります。

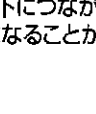

禁止

エアコンを水洗いしたり、花瓶など水の入った容器を載せたりしない
感電や発火の原因になることがあります。



水ぬれ禁止

動植物に直接風をあてない
動植物に悪影響をおよぼす原因になることがあります。









禁止

⚠️ 注意





<p>お手入れをするときは必ず運転を停止し、電源プラグを抜くか、ブレーカーを切る</p> <p>内部でファンが高速回転していますので、ケガの原因になることがあります。</p>  <p>プラグを抜く</p>	<p>雷が鳴り落雷のおそれがあるときは運転を停止し、電源プラグを抜く</p> <p>被雷すると、故障の原因になることがあります。</p>  <p>プラグを抜く</p>
<p>長期間使用しない場合は、電源プラグを抜くか、ブレーカーを切る</p> <p>ほこりがたまると、発熱や発火の原因になることがあります。</p>  <p>プラグを抜く</p>	<p>エアコンを数シーズン使用した場合は、通常のお手入れとは別に点検整備を行う</p> <p>室内機の内部にゴミやほこりがたまって、においが発生したり、除湿水の排水経路を詰まらせ、室内機からの水漏れの原因になることがあります。点検整備には専門の知識と技術が必要です。お買上げの販売店に依頼してください。</p>  <p>点検整備</p>
<p>室内外機の下に他の電気製品や家財などを置かない</p> <p>水が滴下する場合があります。汚損や故障の原因になることがあります。</p>  <p>設置禁止</p>	<p>窓や戸の開けっばなしなど、高温(80%以上)で長時間運転はしない</p> <p>室内機に露がつき、滴下して家財などをぬらし、汚損の原因になることがあります。</p>  <p>運転禁止</p>
<p>室内外機の吸込口やアルミフィンにさわらない</p> <p>ケガの原因になることがあります。</p>   <p>禁止</p>	<p>乾電池を充電・分解したり火の中に投入しない</p> <p>液漏れ・破裂・発火の原因になることがあります。</p>   <p>禁止</p>
<p>室外機の上に乗ったり、物を載せたりしない</p> <p>落下・転倒によりケガの原因になることがあります。</p>   <p>禁止</p>	<p>乾電池の交換は2本とも新しい同種のものにする</p> <p>古い乾電池を混ぜて使用すると発熱・液漏れ・破裂の原因になることがあります。</p>   <p>同種のものに</p>
<p>エアコンの操作やお手入れのときは不安定な台に乗らない</p> <p>転倒などケガの原因になることがあります。</p>   <p>禁止</p>	<p>室内機内部の洗浄はお客さま自身では行わず、必ずお買上げの販売店または三菱電機修理相談窓口にご相談する</p> <p>誤った洗浄剤の選定・使用方法で洗浄を行うと、樹脂部分が破損したり水漏れなどの原因になることがあります。また、洗浄剤が電気品やモータにかかると故障や発煙・発火の原因になることがあります。</p>  <p>販売店に相談</p>
<p>殺虫剤・可燃性スプレーなどを吹きつけない</p> <p>火災・変形の原因になることがあります。</p>   <p>使用禁止</p>	

据付時のご注意

⚠️ 警告

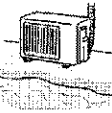
<p>据付けは、お買上げの販売店または専門業者に依頼する</p> <p>据付けには専門の知識と技術が必要です。お客さま自身で据付工事をされ不備があると、水漏れや感電・火災の原因になります。</p>  <p>販売店に相談</p>
<p>電源は必ずエアコン専用のコンセントを使用する</p> <p>専用以外のコンセントを使用すると、発熱・火災の原因になります。</p>  <p>専用コンセント</p>
<p>可燃性ガスが漏れるおそれのある場所への設置は行わない</p> <p>万一ガスが漏れて室外機の周囲にたまると、爆発の原因になります。</p>   <p>設置禁止</p>
<p>アース(接地)を確実に行う</p> <p>アース線は、ガス管・水道管・避雷針・電話のアース線に接続しないでください。アースが不確実な場合は、故障や漏電のときに感電の原因になることがあります。</p>   <p>アース工事</p>

⚠️ 注意

<p>設置場所によっては漏電ブレーカーを取付ける</p> <p>漏電ブレーカーが取付けられていないと感電の原因になることがあります。</p>   <p>漏電ブレーカー取付け</p>
<p>ドレン水を確実に排水できるようにする</p> <p>排水経路に不備があると、室内外機から水が滴下して家財などをぬらし、汚損の原因になることがあります。</p>   <p>排水</p>

異常や不具合が発生したとき
ただちに運転停止し「お買上げの販売店」にご相談ください。

各部のなまえ

各部のなまえ

室内機

プラズマ空清ユニット
プラズマ脱臭ユニット

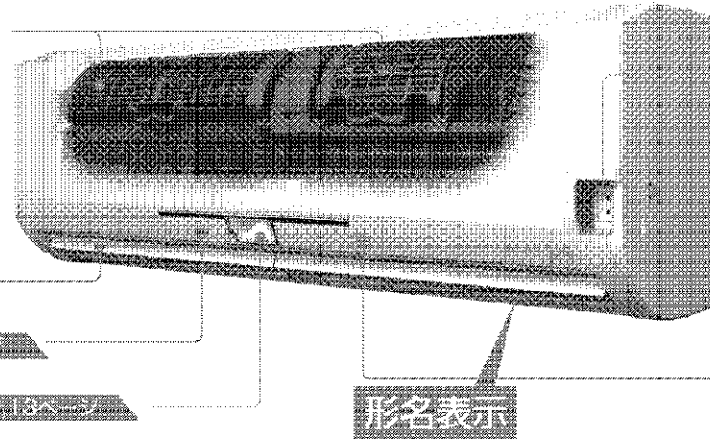

応急運転スイッチ

お手入れスイッチ

電源プラグ

温度センサー

湿度センサー

受信部

吹出口

室内機表示部

人感ムーブアイ

形名表示

丸洗いパネル

天面グリル

プラズマ空清ユニット

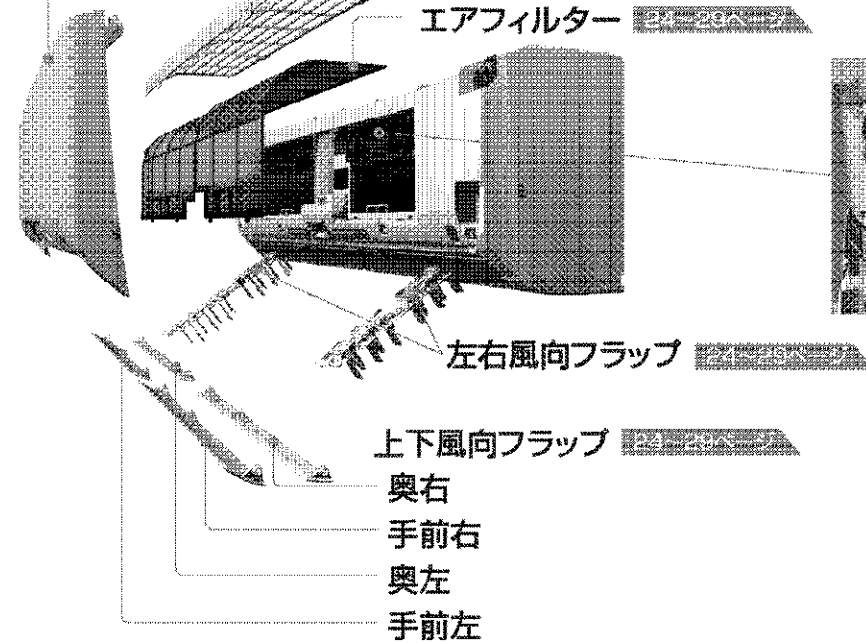

エアフィルター

左右風向フラップ

上下風向フラップ

奥右

手前右

奥左

手前左

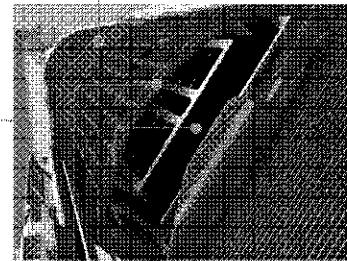

プラチナ脱臭フィルター

プラズマ脱臭ユニット

室外機

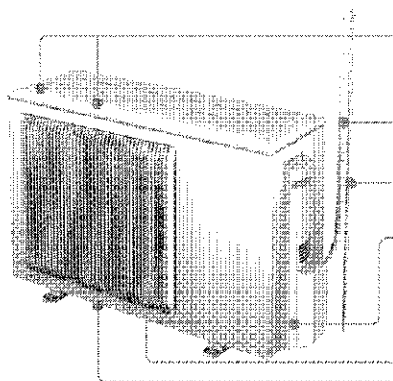

吸込口(裏面、側面)

配管

ドレンホース

アース端子

吹出口

排水口(下面)

お知らせ

室外機から水が漏れる
故障ではありません。

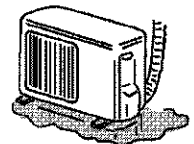

室内機の表示について

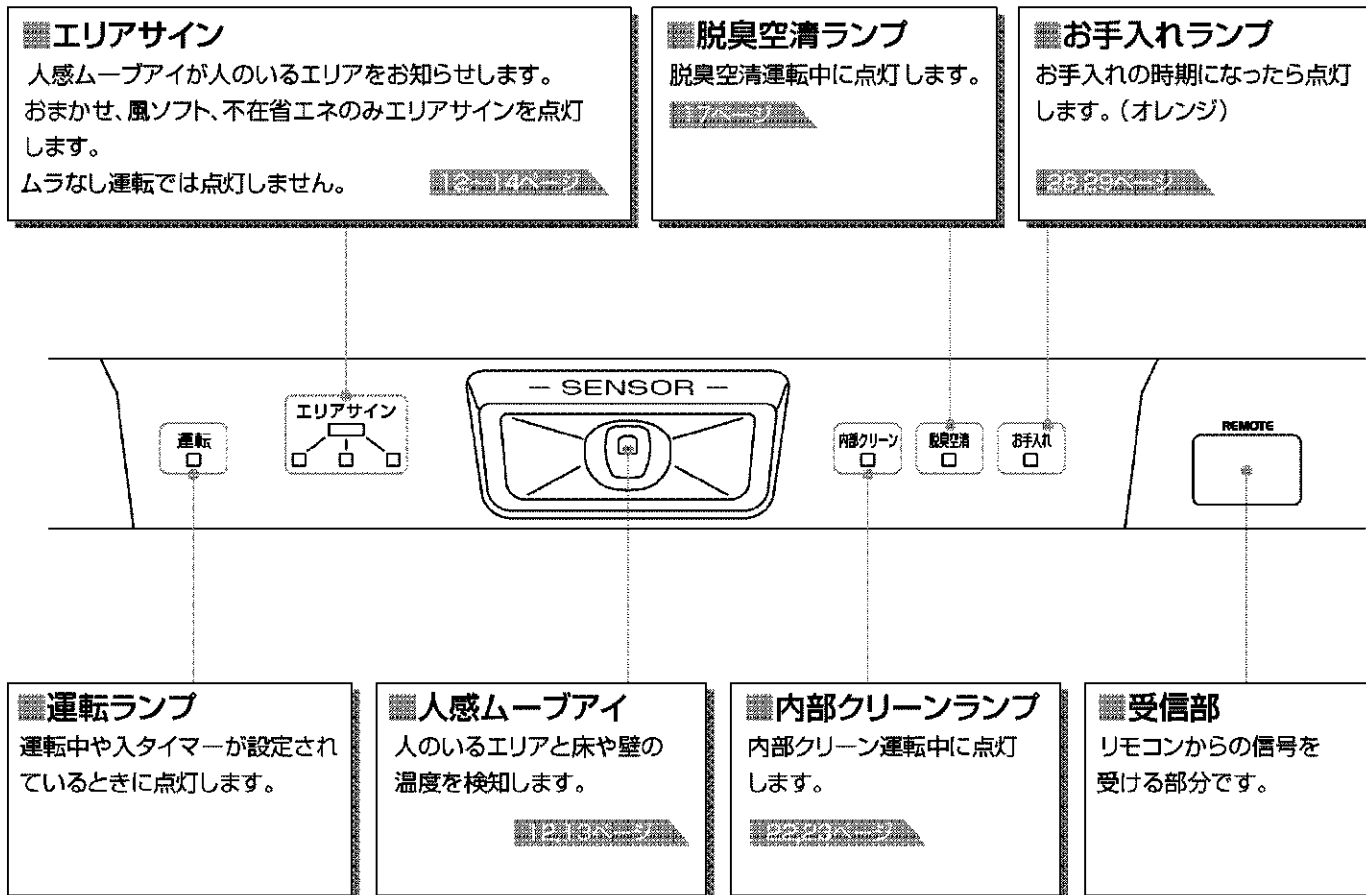

各ランプが点滅しているときは「故障かな?(ランプ表示)」をご覧ください。

ねむり運転や不在省エネ運転のときは室内機の表示が暗くなります。

リモコン

リモコン

とびらを閉じたとき

リモコン表示部

運転入/切ボタン

脱臭空清ボタン

冷房ボタン

簡単入タイマーボタン

送信部

湿度調節ボタン

温度/調節ボタン

除湿切換ボタン

暖房ボタン

サーチボタン

簡単切タイマーボタン

とびらを開いたとき

決定ボタン

取消ボタン

切タイマーボタン

涼感ボタン

入タイマーボタン

風速ボタン

風上下ボタン
(左吹出、右吹出)

内部クリーンボタン

時刻合わせボタン

とびらを開ける

メニューボタン

ムラなしボタン

ハイパワーボタン

風左右ボタン

ねむりボタン

電池交換後押す
ボタン

据付位置を合わせる

据付位置を正しく設定しないと、暖まり、冷えが悪くなる場合があります。

リモコンの裏ボタンを開け、室内機の据付位置にツマミを合わせる。

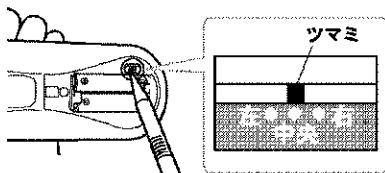

リモコンにはこのように表示されます。



■ 運転停止中もリモコンに表示しています。

室内機の据付位置のめやす

50cm以内のときは左据付 50cm以内のときは右据付

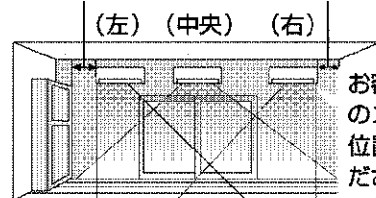

お客様の部屋でのエアコンの据付位置を確認してください。

■ 壁やタンスから50cm以上離れた所に据付けた場合は「中央」にツマミを合わせる。

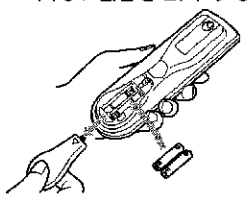

時刻を合わせる

- 1 リモコンの裏フタを外し、電池をセットする。

最初に⊖をセットする。
⊕⊖を正しく。
- 2 とびらを開けて「電池交換後押し」ボタンを押す。

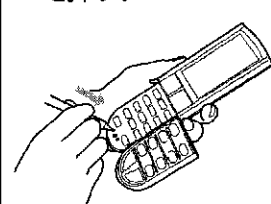
先の細いもので押す。

点滅
時刻 0:00
- 3 「時刻合わせ」ボタンを押す。

点滅
時刻 0:00
- 4  を押し、時刻を合わせる。
※時刻は24時間制です。

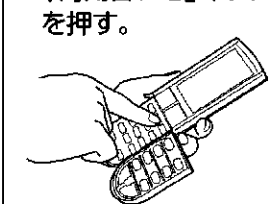
点滅
時刻 10:00
- 5 **決定** または「時刻合わせ」ボタンを押す。

時刻 10:00

- 時刻を合わせたら、必ず **決定** を押してください。点滅が点灯にかわり、時刻が確定されます。
- 約30秒間操作をしないと時刻合わせを解除します。

電池交換について

- 充電式乾電池は使用しないでください。
- マンガン乾電池を使用しないでください。
(誤動作することがあります)
- リモコンの電池が少なくなるとリモコンの信号が届きにくくなり、表示がうすくなります。2本とも新しい単4形アルカリ乾電池 (LR03) と交換してください。

操作するときの注意

- 次のことを守ってください
 - 室内機から直線で6m以内で操作する。
 - 室内機の受信部に向けて操作する。
 - 室内機との間に、信号をさえぎるものを置かない。
- 直射日光があたる場所やストーブなどの近くには置かないでください。
- 操作中は、
 - 信号が室内機に届くと運転中は“ピッ”と鳴ります。
 - ボタンを連続的に押すと、押し終わったあとにリモコン信号を送信します。
 - 運転中または停止中に使用できないボタンを押すと、リモコン表示部に **無効** が表示されます。

お知らせ

- 信号を受信しない、表示が出ない、表示がうすい。

壁などに取付ける場合

リモコンの上側裏にあるフック掛け穴を“カチッ”と音がするまで引き出して、フックに引っ掛けて使用してください。リモコンホルダーは別売です。お近くの三菱電機ストアか取扱店でお求めください。

品名	リモコンホルダー(別売)
形名	MAC-181RH
希望小売価格	630円(税込)

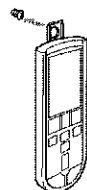

リモコンが使えないとき(応急運転)

リモコンが故障したり、電池が消耗したときには室内機の応急運転スイッチを使って運転することができます。応急冷房は室内機の運転ランプ、応急暖房は室内機のエアサイン(左)が点灯します。

応急運転スイッチの位置

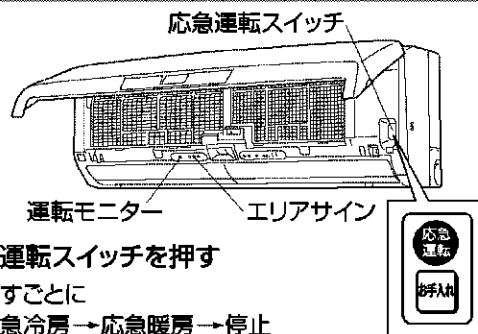

応急運転スイッチを押す

押すごとに
応急冷房→応急暖房→停止

の順でかわります。

※これ以外の運転はできません。

最初の30分間は温度調節が働かず連続運転になり、風速は  (強) になります。

30分後の運転内容は下記ようになります

運転内容	冷房	暖房
設定温度	24℃	24℃
風速	 (弱)	 (弱)
上下風向フラップ	自動	自動

停止 応急運転スイッチを押す。

応急冷房

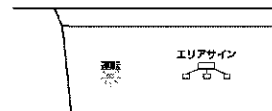

応急暖房

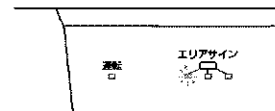

冷房・暖房運転 (体感コントロール)

体感コントロールは室温だけでなく、床壁温度・湿度を考慮して、よりきめ細やかに運転をコントロールします。

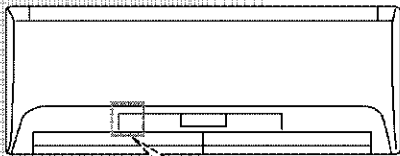

運転

さらにくわしく…

- 温度は1回押すごとに0.5℃ずつかえられます。温度の設定範囲は16℃～31℃です。
- 湿度は、
 - 1回押すごとに10%ずつかえられます。設定範囲は40%～70%です。

省エネ推奨温度

暖房	20℃以下
冷房	28℃以上 (設定湿度60%)

お知らせ

- 湿度は、
 - 暖房時は設定できません。(リモコンに設定湿度は表示しません)
 - 体感切に設定すると、室温だけで運転をコントロールします。
 - 体感切に設定すると、冷房時の湿度調節はできません。
- 冷えや暖まりが悪い。風速を「(静)」、「自動」で運転している場合、冷えや暖まりが悪いことがあります。このような場合は、風速を「(弱)」または「(強)」に変更してください。

暖房運転が止まる理由

- 気温が低いときに暖房運転をすると、室外熱交換器に霜が付き暖房能力が低下します。このようなときは、自動で定期的に暖房運転が止まり、霜取り運転を行います。このとき、室内機のフラップが水平になり風が出なくなります。また、霜取りにより融け出した水が室外機の下に流れ出したり、湯気が白い煙のように見えることがありますが、異常ではありません。



使いかた

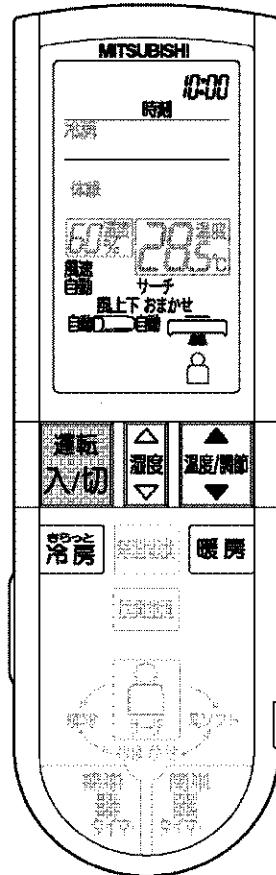

1 **冷房** または **暖房** を押す

2 **温度/調節** を押して温度を、
湿度 を押して湿度を、
設定する

停止 **運転 入/切** を押す

- **運転 入/切** を押して運転を開始した場合は、停止前と同じ運転内容になります。

例) 前回、冷房運転をしていた場合は冷房運転になります。

除湿・ランドリー・結露ガード運転

- 除湿運転**：室温の低下を抑えながら、湿気を取り除き、お部屋（再熱除湿）の空気をサラサラにしたいとき。
ランドリー運転：洗濯物をお部屋の中で早く乾かしたいとき。
結露ガード運転：暖房後などの壁や窓の結露を抑えたいとき。

使いかた

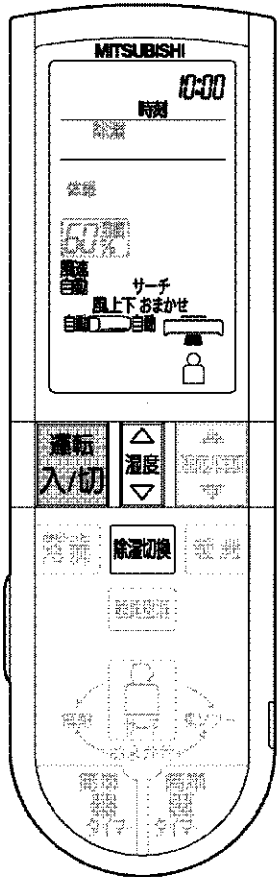

1 **除湿切換** を押す

2 **除湿切換** を押すごとに
 除湿 → ランドリー → 結露ガード
 の順にかわります

除湿運転の場合

湿度 を押して湿度を設定する

停止 **運転入/切** を押す

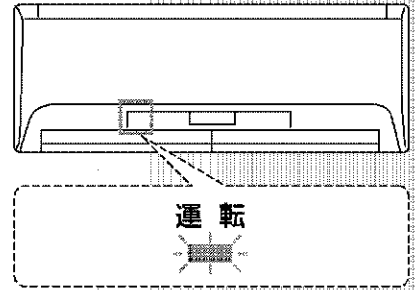

さらにくわしく…

- 湿度は1回押すごとに10%ずつかえられます。湿度の設定範囲は40~70%です。

湿度設定は60%をおすすめします。

- 暖房終了後2時間以内に運転開始した場合、または室温20℃未満の場合

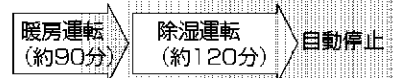

- 冷房・除湿終了後2時間以内に運転開始した場合、または室温20℃以上の場合



- 洗濯物はエアコンの風があたる所に置くとより効果的です。

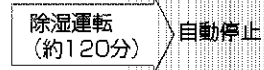

お知らせ

- 温度の設定はできません。ランドリー・結露ガード運転のとき、湿度の設定はできません。
- 除湿運転では、お部屋の湿気が多いとき、外気温が低いときなどは設定した湿度にならない場合があります。
- ランドリー運転時、室内温度、湿度が変動する場合があります、お部屋に人がいないときに使用することをおすすめします。
- ランドリー運転時には脱臭機能も同時に働くために脱臭空清ランプが点灯します。
- 結露ガード運転は、室内や屋外の条件によっては、室温が低下する場合があります。
- 結露ガード運転ではすでに発生している結露を取除くことはできません。

自動エリア空調 (おまかせ・風ソフト)

人感ムーブアイが人のいるエリアを見つけて、風向を自動で合わせます。人のいるエリアをムダなく、より快適にできます。

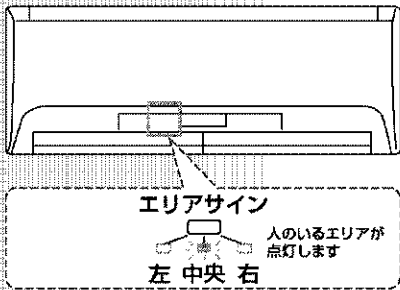

使いかた

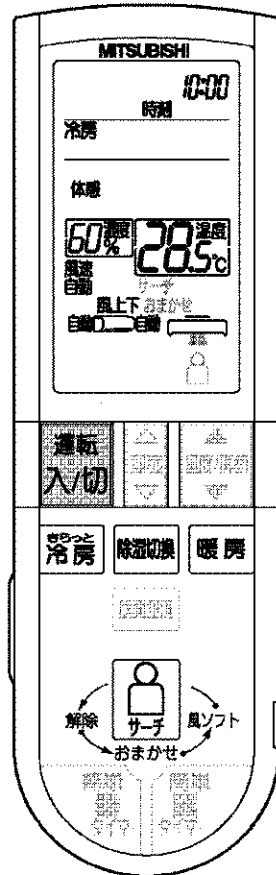

1 運転を選ぶ
冷房・暖房・除湿から選ぶ

2  を押して風のあてかたを選ぶ
押すごとに切り換わる

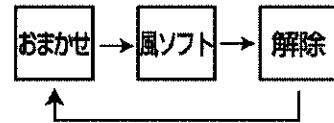

解除  を押して、「解除」を選ぶ
マニュアルの風向設定に戻ります

自動エリア空調 (おまかせ・風ソフト)

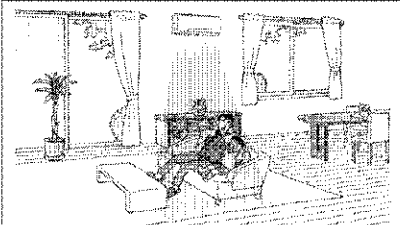

■人のいるエリアを中心に空調。
だから自動で電気代をセーブ。

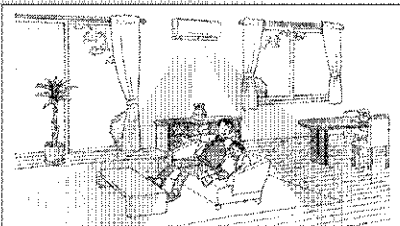

■風あたり感を弱めて体を包み込むような気流で快適に。

お知らせ

■“体感切”に設定すると、 の操作は無効になります。

■お好みの風向に合わせたいとき。
風ソフトを選んでも、風あたりが気になるとき。
手動で風向を設定してください。

お部屋の状態により、風ソフトを設定しても、お部屋の人に風があたることがあります。

■風ソフトを設定すると涼感運転はできません。

15ページ



人感ムーブアイ、体感コントロールについて

人感ムーブアイについて

人感ムーブアイは人のいるエリアを空調したり、風あたり感を抑えた運転を行うため、人のいるエリアや周囲の床壁温度を検知するセンサーです。

●人感ムーブアイが左右に動きながら、人のいるエリア（左・中央・右）や床壁温度を調べます。

視野角約160度の範囲で人のいるエリアや温度を測定します。

●人のいるエリアは、室内機のエリアサインに表示されます。

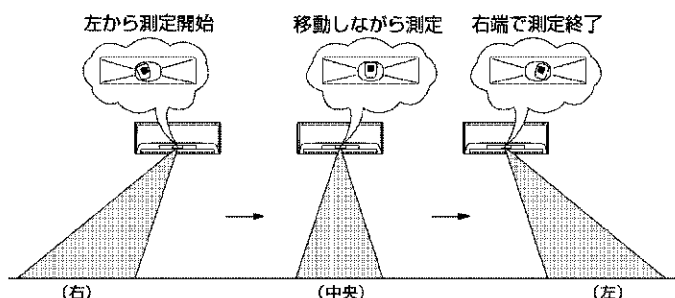

●左据付に設定した場合、中央↔右、右据付に設定した場合、左↔中央の範囲で動きます。

人感ムーブアイが反応しにくい場合

人感ムーブアイは人の皮膚温度を検知して人のいるエリアを特定します。このため、エアコンに対して背を向けたり、着衣量が多いなど皮膚があらわれていない場合には反応しにくい場合があります。

次のような場合、エリアサイン表示と風向きが人のいる所と合いにくくなります。

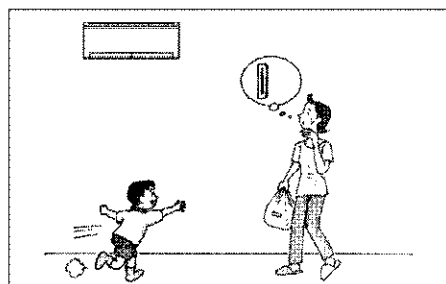

- 動きが速い
- 床、壁温度が約28℃以上のとき

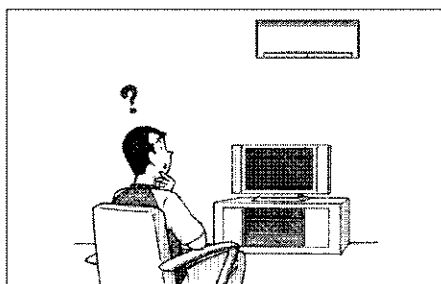

- 温度変化の大きい発熱体がある

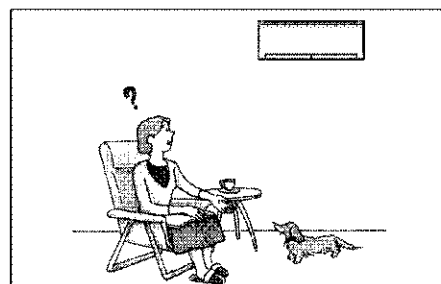

- 動物やペットがお部屋にいる

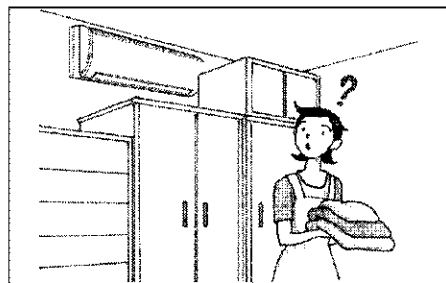

- エアコンとの間に障害物（家具・洗濯物など）がある

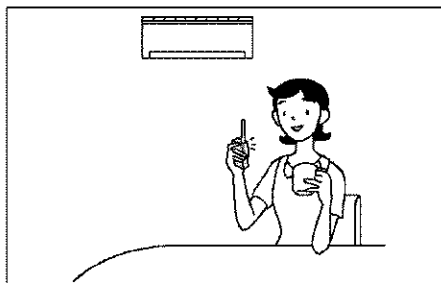

- トランシーバーや無線機などをエアコンの1m以内で使用している

冷房・暖房・除湿の体感コントロール

床温度と室温の両方を見て、エアコンの能力をコントロールします。そのために暖房時は足元の冷えを防ぎ、冷房時は冷え過ぎを抑えます。

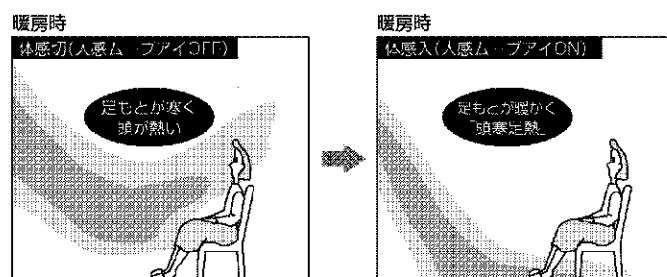

体感冷房運転時は、冷房運転と再熱運転を切り換えて温度・湿度をコントロールします。

外気温度が低い場合、湿度が下がらない場合があります。体感切の冷房運転は、再熱運転を行わないため湿度をコントロールしません。

不在省エネ運転・ムラなし運転

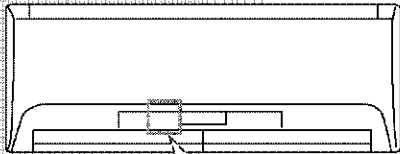

エリアサイン



不在省エネ運転時、人がいないなくなったときに、湿度を下げてエリアサインを点灯します。

さらにくわしく…

- お部屋に人がいないとき、自動的に省エネ運転に切り換わります。
 - 暖房時は設定温度を2℃下げる。
 - 冷房時は設定温度を2℃上げる。
 - 除湿時は設定湿度を10%上げる。

お知らせ

- ご購入時の設定
不在省エネは「切」になっています。
- “体感入”に設定しないと、不在省エネ運転は行いません。

- おまかせ、風ソフトを選択しないと不在省エネ運転は行いません。

- 上下左右風向をマニュアル設定した場合、ムラなし運転を行った場合、リモコンの“不在省エネ”の表示が消えて、不在省エネ運転は行いません。

- 不在省エネ運転時
室内機の表示部が少し暗くなります。

お知らせ

- ムラなし運転を解除したときはマニュアル風向になります。
- “体感入”に設定しないとムラなし運転は行いません。

不在省エネ運転：人がいなくなったときに、省エネ運転に切り換えます。人を検知すると、再び元の運転に自動的に戻ります。

ムラなし運転：暖房時、床温度の低い所に風を向けて、冷房・除湿時は床温度の高い所に風を向けて、お部屋の温度ムラを抑える運転をします。

不在省エネ運転の使いかた

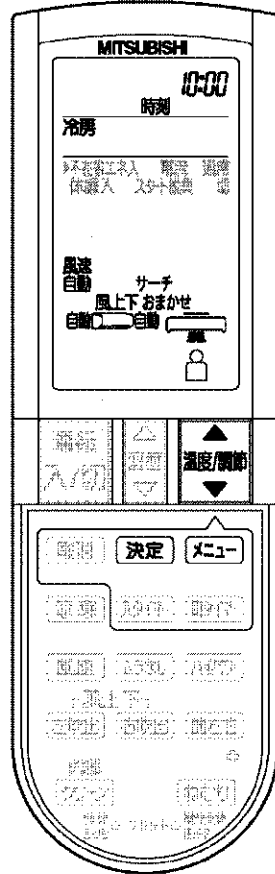

- 1 **メニュー** を押して不在省エネを選ぶ
選択されている項目の左側に“▶”が表示され、押すごとに“▶”が切り換わる

不在省エネ→電流→体感→スタート脱臭

- 2 **温度/調節** で入/切を選んで

決定 を押す

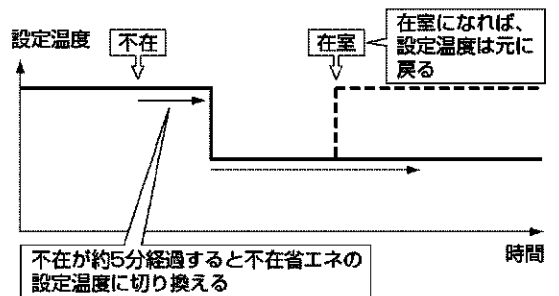

ムラなし運転の使いかた

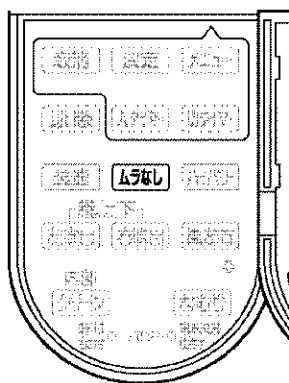

運転中 **ムラなし** を押す

リモコンに“ムラなし”が表示されます

解除 もう一度 **ムラなし** を押す

風速・風向の調節

風速と風向をお好みで設定します。(マニュアル風速、風向の設定)

風速と風上下を「自動」に、また風左右を  に切り換えた時、“ピピッ”と音がします。それ以外は“ピッ”という音がします。

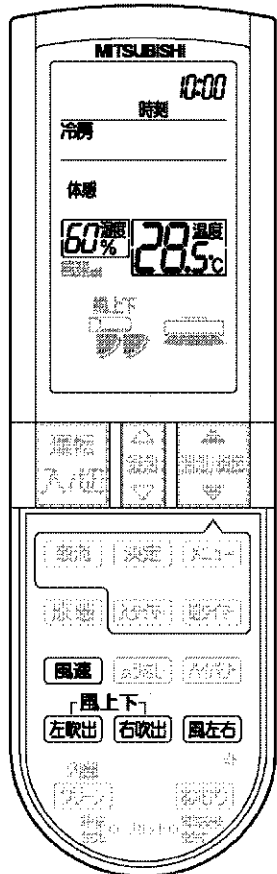

風速をかえたい

風速 を押す

1回押すごとに以下の順にかわります。

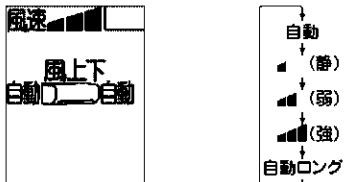

上下風向をかえたい

左吹出 または **右吹出** を押す

1回押すごとに以下の順にかわります。

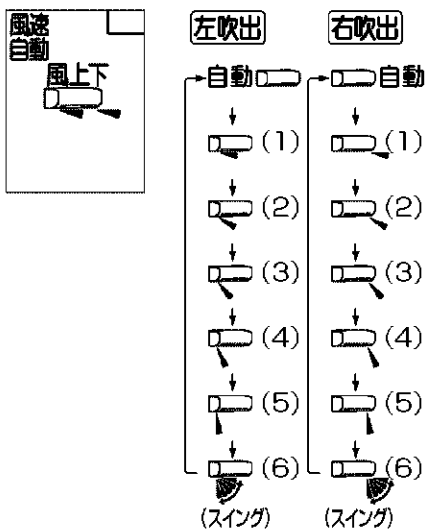

※左右で同じ上下風向を選んでも、左右の上下風向フラップの位置がずれる場合があります。

左右風向をかえたい

風左右 を押す

1回押すごとに以下の順にかわります。

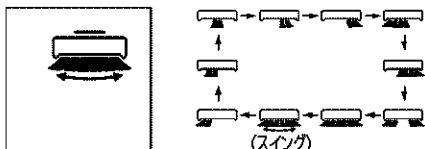

どんなときに使うの?

自動

-  (静)
-  (弱)
-  (強)

お好みの調節にする。





自動ロング



風を遠くまで届けたいときに押ししてください。暖房時、上下風向は一段階、上向きになります。

自動

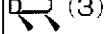
冷房・除湿・脱臭空清時、風向(1)、暖房時、風向(4)になります。
スイングではありません。

お好みに合わせて選んでください。
冷房・除湿時、下吹き  (3)

-  (1)
-  (2)
-  (3)
-  (4)
-  (5)

冷房・除湿時、下吹き  (3) から  (5) のままで運転すると水滴が落ちることがあります。これを防ぐために約30分~1時間運転すると、上下風向フラップが自動的に風向(2)になります。暖房運転開始時や霜取り運転中などは冷たい風が体に直接あたるのを防止するために微風運転になります。上下風向フラップは水平になります。

リモコンに表示される角度と実際の上下風向フラップの角度は異なります。
冷房・除湿・脱臭空清運転では風向は真下には向きません。

スイング

スイングさせたいときに選んでください。左右の上下風向フラップの一方だけをスイングすることができます。左右ともにスイングする場合は、左右は同じタイミングでスイングします。風を直接あて過ぎないように間欠的に動作します。冷房・除湿・脱臭空清運転中は、風向(1)~(5)、暖房運転中は、風向(2)~(5)の風向の間を間欠的にスイングします。冷房・除湿・脱臭空清運転中は、風向(1)と(5)、暖房運転中は、風向(2)と(5)の風向でしばらくフラップが止まります。冷房・除湿・脱臭空清運転中、自動ロング設定時は風向(1)~(3)、暖房運転中、自動ロング設定時は風向(2)~(3)の風向の間をスイングします。

- 
- 
- 
- 
- 

お好みに合わせて選んでください。

スイング

スイングさせたいときに選んでください。

ハイパワー運転・涼感運転

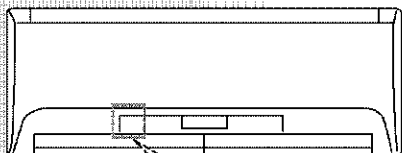

運転



ハイパワー運転：すばやく冷やしたり、暖めたいときに使用してください。

涼感運転：風向を上下にスイングさせて、風が体にあたることで涼しく感じます。

ハイパワー運転の使いかた

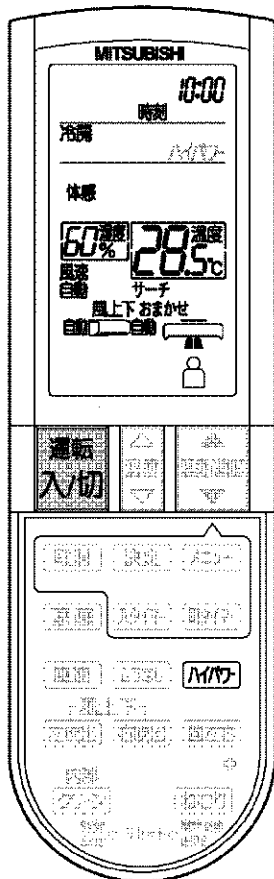

冷房／暖房運転中に **ハイパワー** を押す

■リモコンに“ハイパワー”が表示されます。

解除 もう一度 **ハイパワー** を押す

ねむり **風速** を押した場合や、

運転モードをかえた場合も解除されます。

■ハイパワー運転開始後、約1時間で自動的にハイパワー運転は解除されます。“ハイパワー”の表示が消えます。

涼感運転の使いかた

冷房運転中に **涼感** を押す

■リモコンに“涼感”が表示されます。

解除 **涼感** をもう一度押す

または

左吹出 **右吹出** **ハイパワー** でも解除します

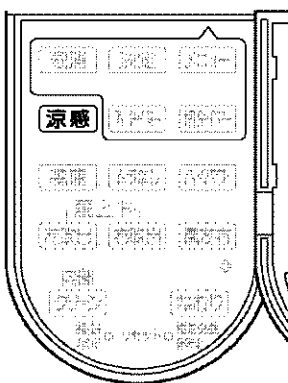

■暖房時、約15分間ハイパワーで運転し、吹出し温度を高める運転をします。その後、室温を約3℃高めに設定して運転します。冷房時は、室温を約3℃低めに設定して運転します。冷房・暖房時ともに約1時間で自動的に解除されます。

お知らせ

- 冷房・暖房以外の運転では、ハイパワー運転できません。
- 入タイマーで、ハイパワー運転は設定できません。
- “体感入”冷房運転中では **ハイパワー** を押しても、すぐにハイパワー運転に切り換わらない場合があります。この場合は、約3分後にハイパワー運転に切り換わり、冷風が出ますので、しばらくお待ちください。

■左右の上下風向フラップが間欠的にスイングします。

お知らせ

■風ソフトでは涼感運転の設定はできません。

ねむり運転・脱臭空清運転

ねむり運転：おやすみになるときや室内機の表示の明るさ、運転音が気になるときに使用してください。

脱臭空清運転：お部屋の空気中のほこりやニオイをすばやく取り除き、空気を浄化します。

ねむり運転の使いかた

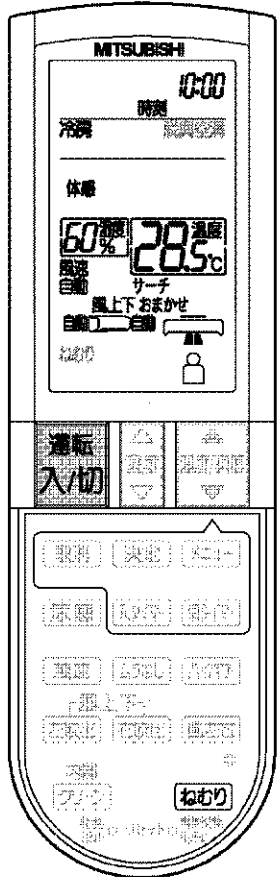

1 運転中に **ねむり** を押す

2 ねむり運転の温度・湿度を設定する (冷房、除湿、暖房)

■リモコンに“ねむり”が表示されます。

解除 もう一度 **ねむり** を押す

ハイパワー **風速** を押した場合や運転モードを変えた場合も解除されます。

脱臭空清運転の使いかた

■単独で脱臭運転をしたいとき

停止中に **脱臭空清** を押す

■リモコンに“脱臭空清”が表示されます。

停止 **運転入/切** を押す

■他の運転中に脱臭空清運転もしたいとき

冷房 **除湿切換** **暖房** のいずれかの

運転中に **脱臭空清** を押す

1回押すごとに **脱臭空清** → **解除** の順にかわります。

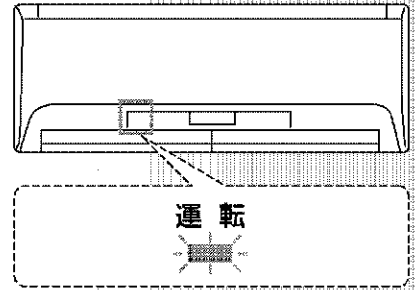
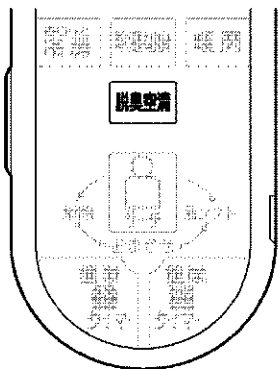

ねむり を押すと、室内機の表示が暗くなり、風速は自動的に「自動」になり、静音運転を行います。

■一度ねむり温度・湿度を設定すると、次回 **ねむり** を押したときに、前回の設定温度・湿度が表示されます。

■冷房・暖房・除湿時
約30分間は **ねむり** を押す前の設定温度・湿度で運転を続け、約30分後にねむりの設定温度・湿度に運転が切り換わります。

お知らせ

■除去できない物質

脱臭空清運転はタバコに含まれる一酸化炭素やお部屋の中で発生する有害ガスをすべて取り除くことはできません。

■各運転と脱臭空清運転を併用しているときに **運転入/切** で停止し、再度 **運転入/切** で運転を開始した場合には停止前と同じ運転内容になります。

■脱臭空清運転を単独で行っている場合は“おまかせ”、“風ソフト”、“ムラなし”、“涼感”、“ハイパワー”の操作は無効になります。

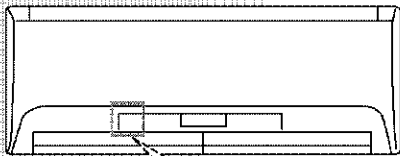

運転



さらにくわしく...

- 簡単切タイマーは0.5、1、2、4、7時間後の設定ができます。
- 簡単入タイマーは0.5、1、2、3、4、5、6、7、8、9、10、11、12時間後の設定ができます。

簡単切タイマーの設定例



簡単入タイマーの設定例



- タイマー予約すると時刻の表示は消えます。

お知らせ

- 簡単入タイマー、簡単切タイマーは併用できません。
- 簡単入/切タイマー、時刻設定入/切タイマーは併用できません。
- 簡単入タイマーが設定されているときは運転停止中も室内機の運転ランプが点灯します。

タイマー運転 (簡単入/切タイマー)

簡単入/切タイマー：設定した時間でエアコンを入/切することができます。ボタン1つの操作で、簡単にタイマーが設定できます。就寝中の運転の入/切に便利です。

簡単切タイマーの使いかた

運転中に  を押す

1回押すごとに

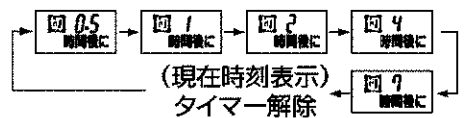

の順に表示がかわります。

簡単入タイマーの使いかた

運転中または停止中に  を押す

1回押すごとに

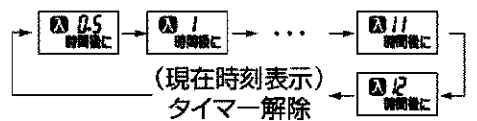

の順に表示がかわります。

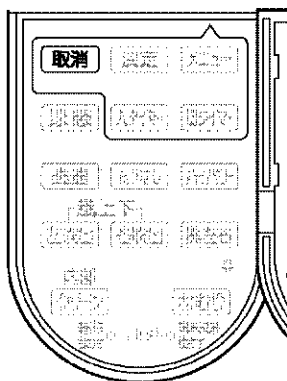
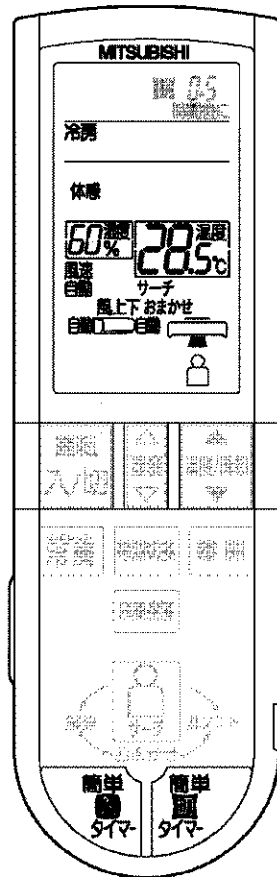

解除 **取消** を押す

-  を押すとタイマー予約が解除され、すべての運転が停止します。

(時刻設定入/切タイマー)

時刻設定入/切タイマー：10分刻みで細かくエアコンの入/切時刻を設定できます。
タイマーは設定した1回限りの運転ですので、その都度設定してください。

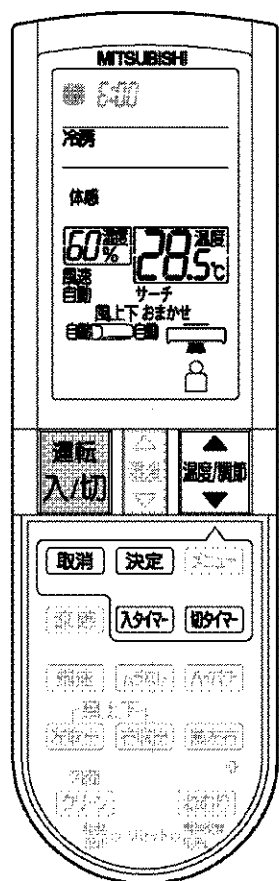

時刻設定入/切タイマーの使いかた

1 運転中に **入タイマー** または **切タイマー** を押す

2 **温度/調節** を押して予約したい時刻に合わせる

■10分単位でかわり、押しつづけると早送りします。

3 **決定** を押してタイマーを確定する

“**入タイマー**・**切タイマー**” が点灯します。

■室内機が“ビピッ”と鳴ったことを確認してください。

■温度・湿度設定は **決定** を押したあと、設定してください。

■入/切タイマーを組合わせて使いたいときは1→2→3の手順を繰り返し行ってください。

■設定時刻を変更したい場合は、1→2→3の手順で行ってください。

■運転中に入タイマーを設定すると、設定後は自動的にエアコンは停止します。

解除 **取消** を押す

■入/切のどちらか一方だけを解除したいときは、解除したいタイマーボタンを押してから **取消** を押してください。

■ **運転入/切** を押すとタイマー予約が解除され、すべての運転が停止します。

さらにくわしく…

■現在時刻を合わせてから設定してください。

■入タイマー/切タイマー組み合わせ例

例)現在時刻22:00、23:00に停止→翌朝6:00に運転を開始させたいとき

1 **切タイマー** を押し、**温度/調節** で時刻を合わせ、**決定** を押す。



2 **入タイマー** を押し、**温度/調節** で時刻を合わせ、**決定** を押す。

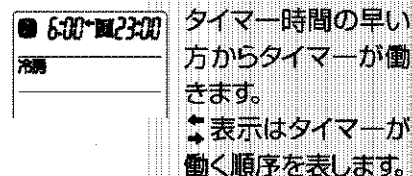

タイマー時間の早い方からタイマーが働きます。
表示はタイマーが働く順序を表します。

お知らせ

■タイマー設定時刻になったときにリモコンからの信号が届かないと設定時刻がずれることがあります。(最大10分程度)

■入タイマーが設定されているときは、運転停止中も室内機の運転ランプが点灯します。

■入タイマーは停止中からでも設定できます。

■“**入タイマー**・**切タイマー**” が点滅している状態で、約30秒間操作をしないと、タイマー設定時刻合わせを解除します。

■入タイマーが設定されているときは、運転停止中もリモコンに運転設定内容が表示されます。

■タイマー運転中はリモコンからの信号が室内機に届く所に、リモコンを置いてください。

メニュー切替 (不在省エネ・電流・体感・スタート脱臭)

メニュー切替では、次の設定が行えます。

- 不在省エネの入/切
- 電流の切り換え
- 体感コントロール設定の入/切
- スタート脱臭の入/切

さらにくわしく…

■設定中に **取消**・**電源入切** を押すか、または約30秒間操作をしないとメニュー切替設定は解除されます。

お知らせ

■電池交換などで「電池交換後押す」ボタンを押すと、各設定は初期設定に戻ります。

使いかた

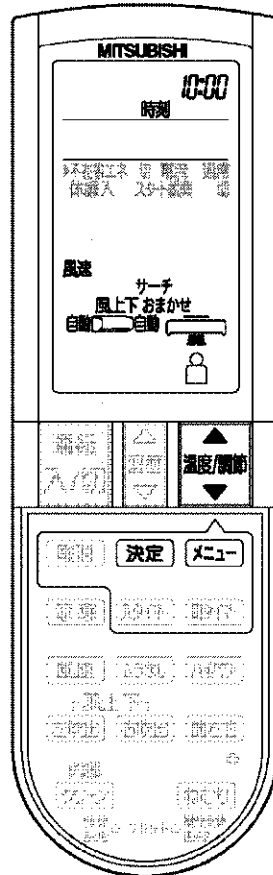

1 **メニュー** を押して選択する項目を選ぶ

選択されている項目の左側に“▶”が表示され、押すごとに“▶”が切り換わる

不在省エネ→電流→体感→スタート脱臭

選択されている項目 (入/切) が点滅します。

2 **温度調節** で設定を選択する

選択項目	設定	初期設定
不在省エネ	切 入	切
電流	通常 小	通常
体感	切 入	入
スタート脱臭	切 入	切

設定項目 (入/切) が点滅します。

3 **決定** を押して設定を完了する

■ **決定** を押さないと変更内容が有効になりません。

メニュー切換の運転内容と設定後のリモコン表示

選択項目	設定	運転内容説明	設定後のリモコン表示
不在省エネ (初期設定=切)	入	お部屋に人がいないときに自動的に省エネ運転に切り換わります。 おまかせ、風ソフト選択時のみ働きます。	不在省エネ (おまかせ、風ソフト 選択時のみ表示)
	切	通常の設定温度で運転を行います。	
電流 (初期設定=通常)	通常	最大運転電流値を通常にします。最大運転電流値は下表を参照してください。	表示しません
	小	他の家電製品を同時に使いブレーカーが落ちる場合に、電流“小”でお使いください。 “通常”より暖まりかたや冷えかたが悪くなる場合があります。	電流 小
体感 (初期設定=入)	入	室温・湿度・床壁温度を常にセンサーが測り、それらをもとに部屋にいる人が実際に感じる温度(体感温度)を推測して運転するモードです。	体感
	切	室温のみで運転するモードです。	表示しません
スタート脱臭 (初期設定=切)	入	冷房・除湿運転開始時のいやなおいを抑制します。 	スタート脱臭
	切	通常冷房運転を行います。	表示しません

電流切換による最大運転電流値

形名	電流小	電流通常
MSZ-LW637S	約15アンペア	約20アンペア
MSZ-LW717S	約15アンペア	約20アンペア

メニュー切換(不在省エネ・電流・体感・スタート脱臭)

内部クリーンのはたらき

ニオイの原因となるカビを防ぐ「内部クリーン」、エアコンを清潔で快適に保ちます。

内部クリーン

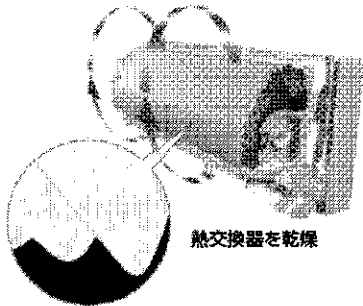

熱交換器を乾燥

冷房、暖房、除湿、ランドリー、結露ガード運転が終わったあと室内機の熱交換器を乾燥させます。

たまった水滴にほこりがつくことでおこるカビを防ぎ、気になるニオイを抑えます。

内部クリーン運転の流れ

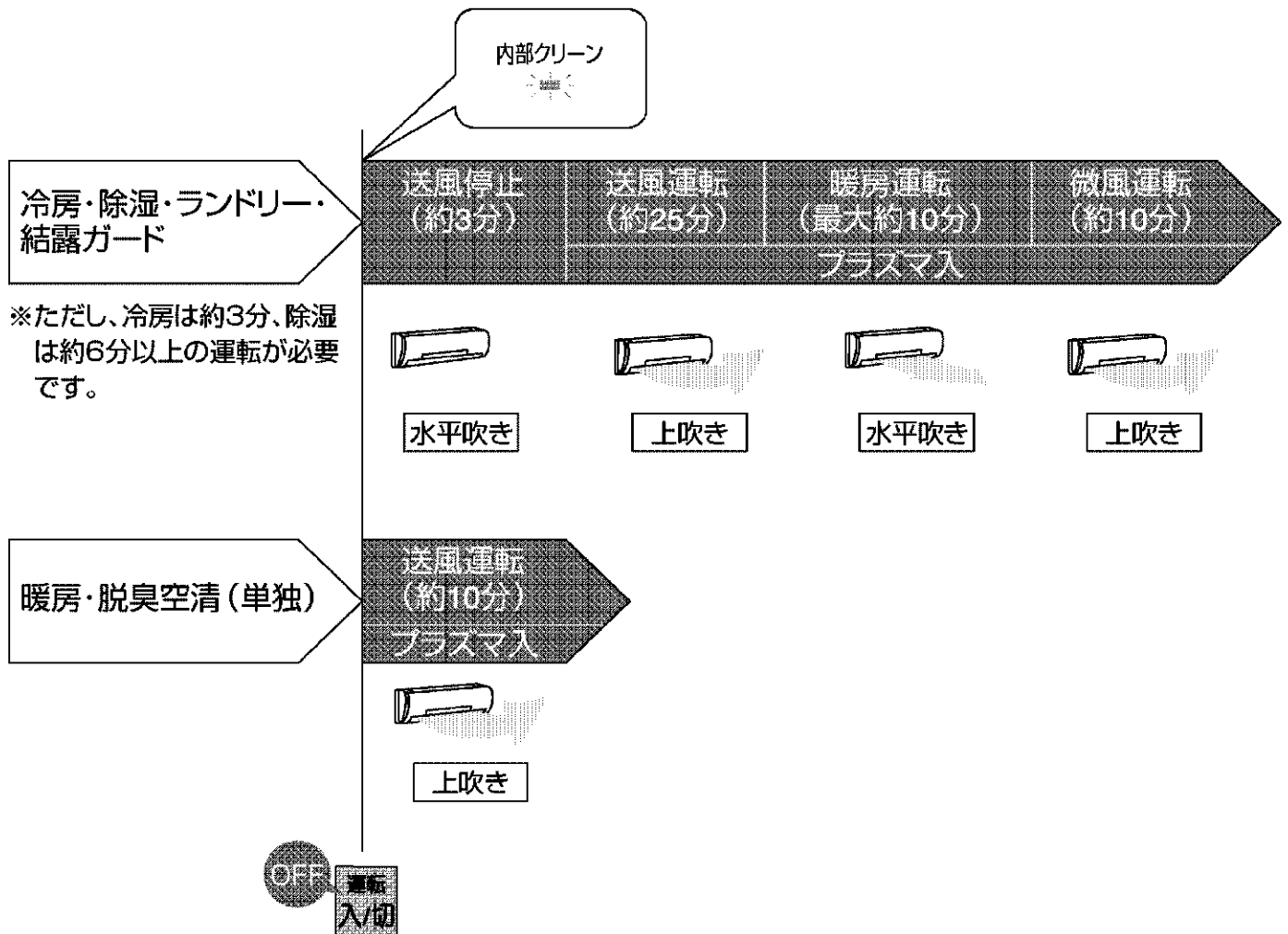

内部クリーンのはたらき

内部クリーン運転

運転後エアコン内部を乾燥し、カビの発生を防ぎます。
いつも設定しておくことをおすすめします。

内部クリーン運転の使いかた

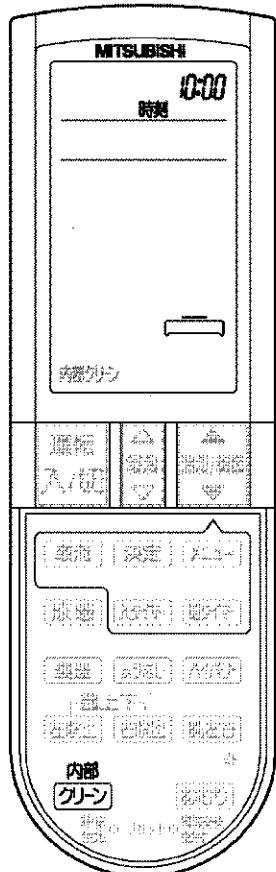

1 内部クリーンを押す

一度設定すると解除するまで有効です。

2 冷房や除湿運転を行った後、運転入/切を押してエアコンを停止させると内部クリーン運転が働きます

解除 もう一度 内部クリーンを押す

運転入/切を押しても、内部クリーン運転の設定は解除されません。

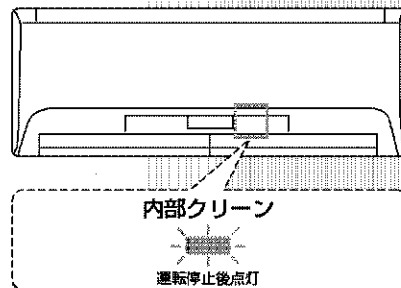

■最大約10分間の弱い暖房運転をするため、お部屋の温度が2～3℃上がる場合があります。

(冷房、除湿、ランドリー、結露ガード運転後)

■エアコン内部などが汚れていると、ニオイが発生することがあります。この場合は、エアコン内部をお手入れしてください。

お知らせ

- 内部クリーン運転が働くときは、
 - 運転「切」でエアコンの運転を停止したとき。
 - 切タイマーで運転停止したとき。

部品のお手入れ (お手入れのめやすとお手入れ)

汚れが気になったら

天面グリル

- 1 水洗いする
- 2 やわらかい布で水分を拭き取って陰干しする

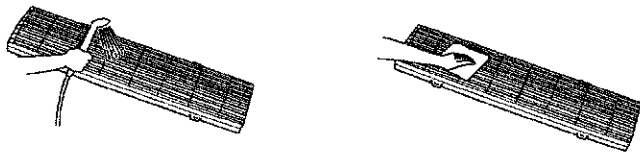

お手入れランプが点灯したら

エアフィルター

- 1 掃除機でほこりを吸い取るか、水洗いする
- 2 やわらかい布で水分を拭き取り、陰干しする

- 硬いブラシやタワシでこすらない。
- 汚れがひどいとき、中性洗剤を溶かしたぬるま湯を使う。
- 直射日光や火にあてて乾かさない。
- 約50℃以上のお湯で洗わない。

丸洗いパネル

- 1 水洗いする
- 2 やわらかい布で水分を拭き取り陰干しする

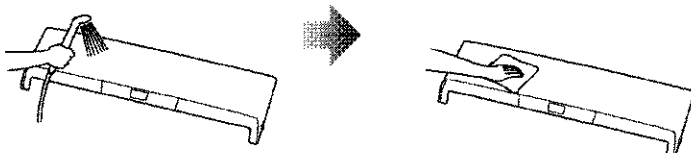

熱交換器

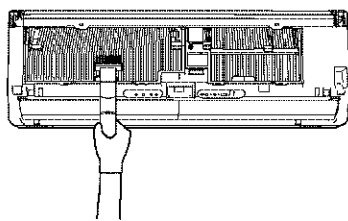

掃除機のブラシで、ほこりを吸い取る

(注) ブラシは強くこすりつけない。
手袋を着用してください。

冷房・除湿運転後は熱交換器が濡れている場合があります。
内部クリーン運転をして、熱交換器を完全に乾かしてから、
お手入れしてください。

あらかじめ、エアフィルター、プラズマ空清ユニット、
プラズマ脱臭ユニットは取り外しておく。

吹出口・上下風向フラップ・左右風向フラップ

やわらかい布でから拭きや水拭きする

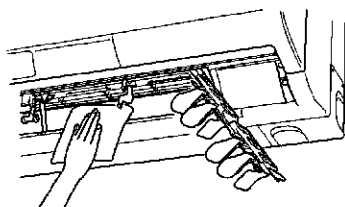

- ファンが停止していることを確認する。
- 汚れが目立つときは、布に中性洗剤を溶かしたぬるま湯を含ませて拭いてください。
- ガソリン・ベンジン・シンナー・磨き粉を使用しない。
- たわしやスポンジの硬い面などで洗わない。
- 長時間(2時間以上)湯水や水につけておかない。
- 直射日光やストーブなどで乾燥させない。変形や変色の原因になります。
- 奥にあるファンに強い力をかけないでください。割れる恐れがあります。

方法)

- ・ 部品の取り外し…… **26/27ページ**
- ・ 部品の取り付け…… **28/29ページ**

お手入れランプが点灯したら

プラズマ空清ユニット・プラズマ脱臭ユニット

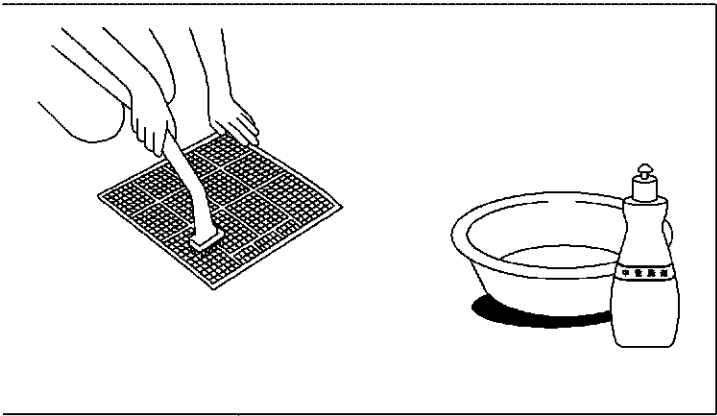

- 1 掃除機で表側のほこりを吸い取るか
30~45℃のお湯に、約15分つけ置きする
汚れがひどいときはアルカリ性洗剤、中性洗剤を
溶かしたぬるま湯を使う。
- 2 上下左右にゆすり、流水ですすぐ
- 3 水をよく切り、風通しの良い日陰でよく乾かす
濡いて乾かす場合は図のように立てる。
プラチナ脱臭フィルターは
破損しやすいため、取扱いに注意。
プラズマ脱臭ユニットに
入れたままお手入れ。

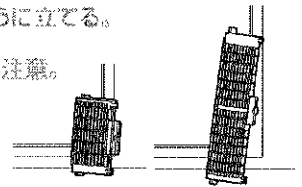

注意 プラチナ脱臭フィルターを取り付けないと
プラズマ脱臭ユニットが正常に動作しない
場合があります。必ず取り付けてください。

お願い ・「漂白剤」は使わない。
・ヘアドライヤーなどの熱風で乾かさない。
・完全に乾いてから取り付ける。

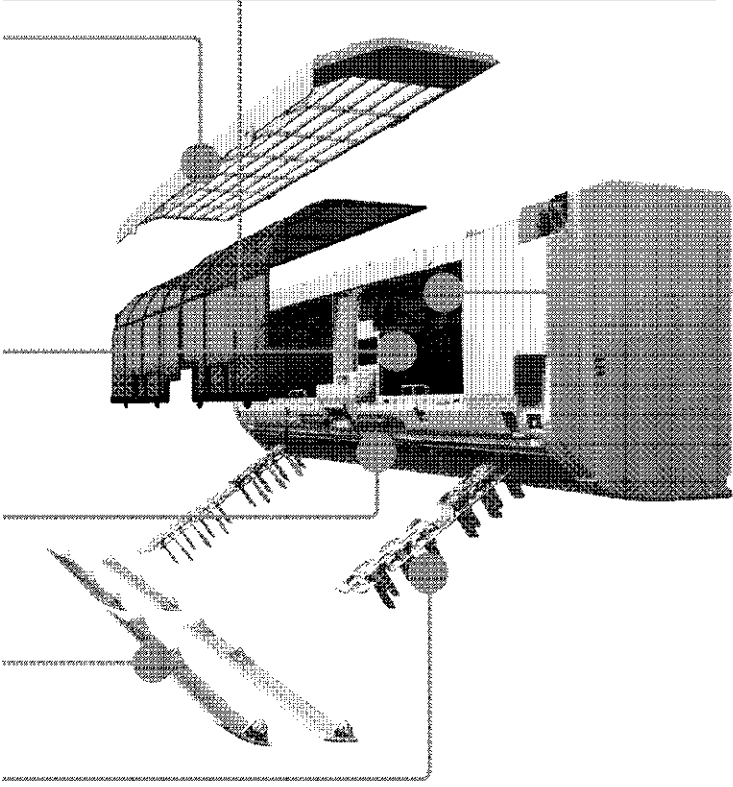

プラチナ脱臭フィルター

- 交換**
- 1 側面のツマミを
図のように横に広げ、
手前に引く
 - 2 プラチナ脱臭フィルターを
プラズマ脱臭ユニットの
横から取り外す
 - 3 プラチナ脱臭フィルターを交換し、
プラズマ脱臭ユニットの横から挿入し、
ツマミを元に戻す

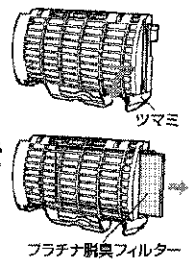

6年に1回 フィルターを新しいものと交換する

お願い
形名によってフィルターの厚さが異なります。
プラチナ脱臭フィルターの廃棄時は地域のゴミ収集規則に従って、
燃えないゴミとして処分してください。〈材質・セラミック他〉

別売部品——お近くの三菱電機ストアが販売店でお求めください。

掃除機の専用ブラシ(別売)を使うと、すみすみまでお手入れできます。

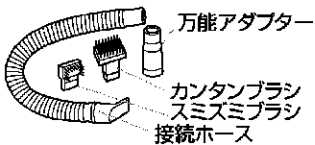

品名 専用おそうじカンタンセット
形名 MAC-093SS
希望小売価格 3,675円(税込)

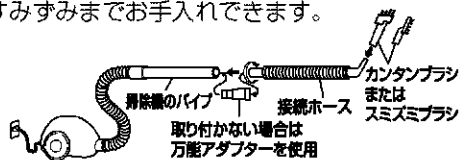

専用以外のものを使用すると金属部(熱交換器)などの破損の原因となりますのでご使用をおやめください。詳細は専用お掃除カンタンセットの取扱説明書をご覧ください。

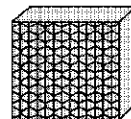

品名 プラチナ脱臭フィルター
形名 MAC-304FT
希望小売価格 2,100円(税込)

部品のお手入れ(お手入れのめやすとお手入れ方法)

部品の取り外し

お手入れするときは、安全のために電源プラグをコンセントから抜くか、ブレーカーを切ってください。

■エアフィルター、プラズマ空清ユニット・プラズマ脱臭ユニットをお手入れするとき必ず①～④の順番で取り外す。

■その他の部品をお手入れするとき、各部品の取り外しかたに従う。

天面グリル

1 左側のつまみを押上げて外す

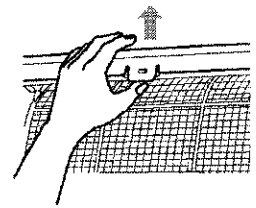

1 丸洗いパネル

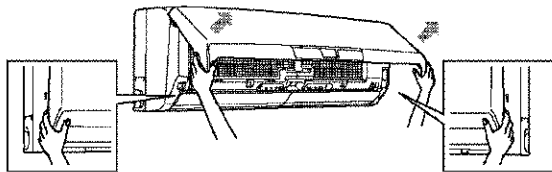

ツマミに指をかけて開ける

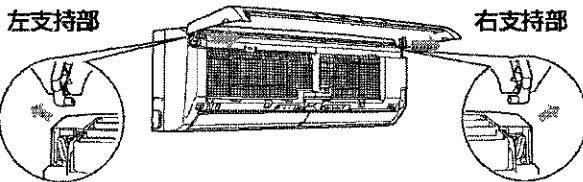

水平まで持ち上げ、奥側を持ち、手前に引く

(注) お手入れのときは不安定な台に乗らないでください。転倒などによるケガの原因になります。

丸洗いパネルのお手入れ

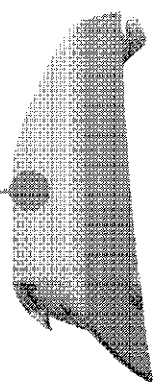

上下風向フラップ (手前、奥の左右4枚)

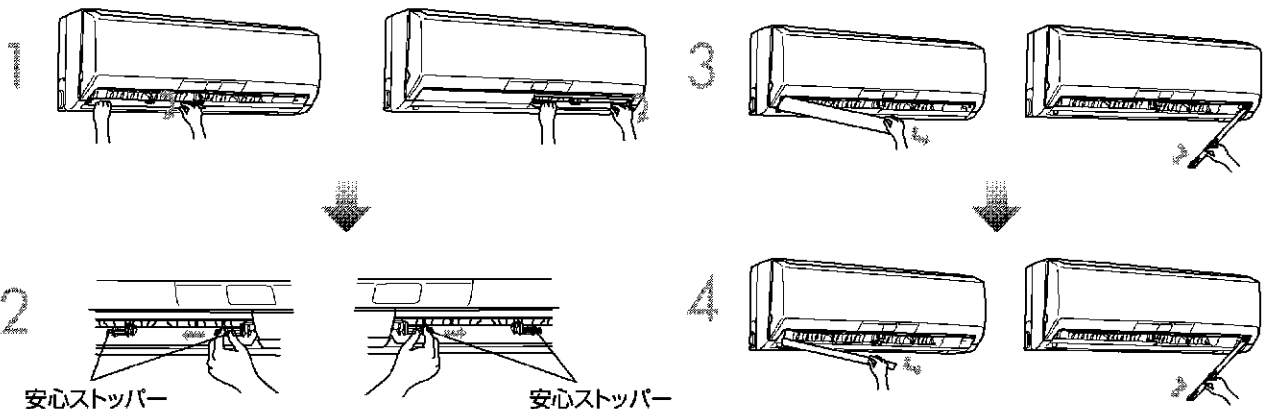

上下風向フラップのお手入れ

2 右側のツマミを押上げて外す

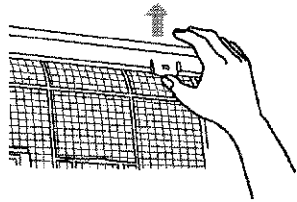

3 上に持ち上げながら、手前に引く

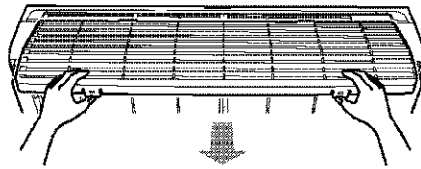

天面グリルのお手入れ

3 エアフィルター（左右2枚）

エアフィルターを
つかんで、少し持ち上げ
手前に引き出す

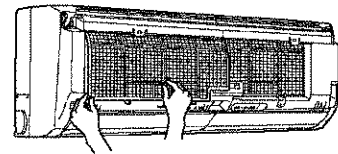

左側

右側

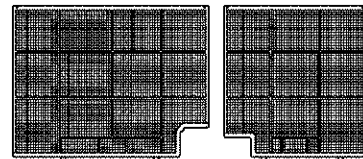

エアフィルターのお手入れ

左右風向フラップ

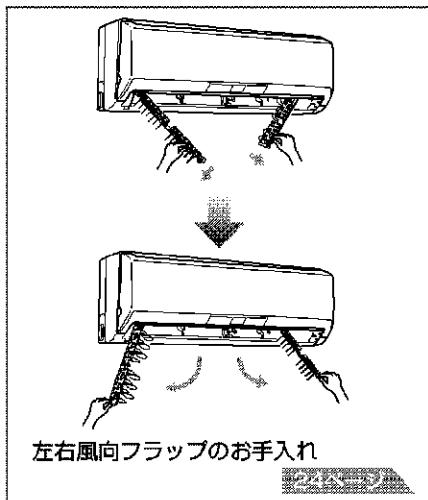

左右風向フラップのお手入れ

4 プラズマ空清ユニット・プラズマ脱臭ユニット

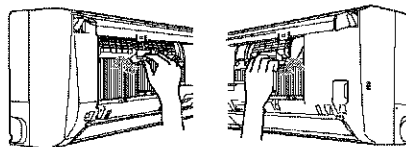

手前に引き出す

(注) 金属部（熱交換器）に
直接素手で触れないで
ください。
ケガの危険があります。



プラズマ空清
ユニット



プラズマ脱臭
ユニット

プラズマ空清ユニット・
プラズマ脱臭ユニット
のお手入れ

部品の取り外し

部品の取り付け

お手入れするときは、安全のために電源プラグをコンセントから抜くか、ブレーカーを切ってください。

■エアフィルター、プラズマ空清ユニット・プラズマ脱臭ユニットをお手入れしたあとは、必ず**1**～**4**の順番で取り付ける。

■その他の部品をお手入れするとき、各部品の取り付けかたに従う。

1 プラズマ空清ユニット・プラズマ脱臭ユニット

プラズマ空清ユニットとプラズマ脱臭ユニットの左右上部をプラズマホルダーの溝にはめる

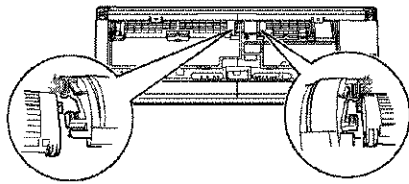

「カチッ」と音がするまで差込む

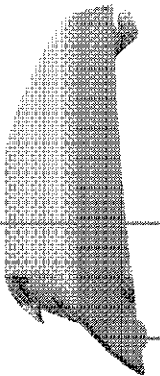
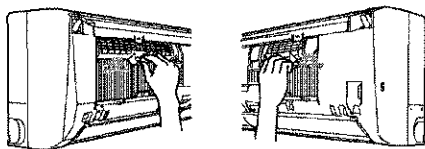

左右風向フラップ

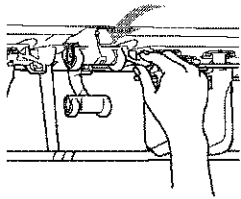

ガイドの上側に差込む

上下風向フラップ

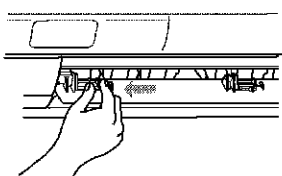

安心ストッパーを「カチッ」と音がするまで差込む

安心ストッパーが正しくセットされていないとすべてのランプが点滅します。

最後に

電源プラグを差込んで、必ずつぎの操作を確認する

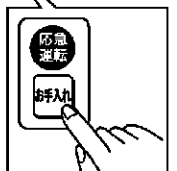
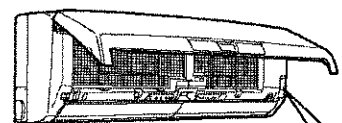

2 エアフィルター

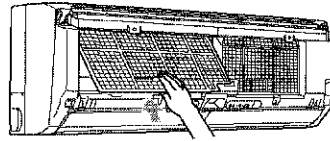

エアフィルターを
取り付ける

3 天面グリル

- 1 天面グリルの奥側を室内機天面にスライドさせながら奥の溝に差込む

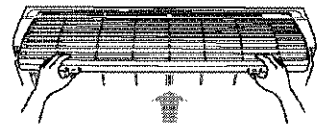

- 2 左側のつまみを取り付ける

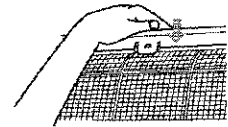

- 3 右側のつまみを取り付ける

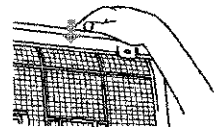

4 丸洗いパネル

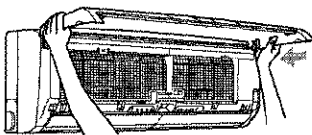

- 1 両手で丸洗いパネルの支持部付近を持ち、丸洗いパネルをほぼ水平に差込む（左右支持部は“カクッ”と音がするまで差込む）

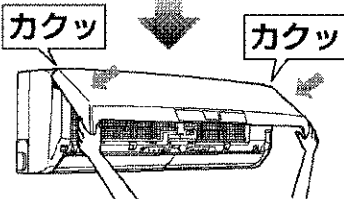

- 2 閉じる

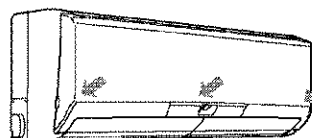

- 3 3か所を押す

お手入れスイッチは丸洗いパネルを開くと室内機の右側にあります。

- ① リモコンの入/切ボタンを押して、エアコンを運転してください。
- ② お手入れスイッチを押してください。
“ピッ”と鳴り、お手入れランプが消灯します。

■ お手入れランプは、リセットしてから約330時間エアコンを運転すると点灯します。

故障かな？

症状	原因・理由	対応方法
運転“入/切”で運転しない	ブレーカーが切れていませんか。 電源プラグが外れていませんか。	ブレーカーを入れてください。 電源プラグを入れてください。
運転開始しない	上下風向フラップの安心ストッパーが外れている可能性があります。 (すべてのランプが点滅する) 上下風向フラップの安心ストッパーが“カチッ”と音がするまで確実に挿入されていないとすべてのランプが点滅し、運転できません。	異常ではありません。 上下風向フラップの安心ストッパーを確実に取り付けてください。
再度運転にしても3分ほど動かない	エアコン保護のため、止まっています。	異常ではありません。
運転入で上下風向フラップが開かない	左右風向フラップが正しく取り付けられていない可能性があります。 しっかり取り付けないと露たれの原因になります。	左右風向フラップが正しく取り付けられているか確認してください。
暖房運転開始時に風が出ない	暖房開始時は暖かい風を出すための準備をしています。	異常ではありません。しばらくお待ちください。
運転“入/切”を押しても停止しない	内部クリーンランプが点灯していませんか。	内部クリーンランプが点灯しているときは、内部クリーン運転を行っています。
運転切でも風が止まらない	内部クリーン運転が設定されていませんか？ 内部クリーン運転が設定されている場合、運転停止から冷房・除湿・ランドリー・結露ガード運転後は最大約50分、暖房・単独脱臭空気清浄運転後は約10分動作します。	内部クリーン運転中は風が出ます。
リモコンを受信しない リモコンの表示が出ない リモコンの表示がうすい	<ul style="list-style-type: none"> 乾電池が消耗していませんか。 乾電池の取り付けが(+)(-)逆になっていませんか。 リモコンの乾電池を入れたとき、「電池交換後押す」ボタンを押し忘れていませんか。 お部屋の温度が低いときは、リモコンを受信しにくい場合があります。 テレビ・ビデオなどの他の機器に使用しているリモコンから同時に信号を発信しているときは、エアコンの受信部が他の機器のリモコン信号に反応し、エアコンのリモコン信号が受信できなくなることがあります。 リモコンラック(小物入れ)に収納したリモコンが詰め過ぎにより、ボタンが押されていることがあります。 リモコンラックに立て掛けたとき、リモコンの縁にあたり、リモコンのボタンが押されていることがあります。 	リモコン取扱いを確認してください。 エアコン以外のリモコンのボタンが押されていないか、確認してください。
人感ムーブアイが動かない	おまかせ、風ソフト、ムラなし設定時のみ動きます。 据付位置によっても人感ムーブアイの動く範囲が異なります。	異常ではありません。
暖房運転中、10分ほど運転が止まり、上下風向フラップが水平になる	室外機に付いた霜を溶かしています。外気温が低く、湿度が高いときに霜が付きやすくなります。(30分から1時間に1回程度動作する場合があります)	長くて約10分で終了しますので、そのままお待ちください。
冷えない、暖まらない	温度設定や風速が適切になっていますか。	風速を“静”“自動”で運転している場合、冷えや暖まりが悪いことがあります。このような場合は、風速を“弱”または“強”に変更してください。
	エアコン内部のファンが汚れていませんか。	お手入れを行ってください。
	室内機の下に障害物(タンスなど)がありませんか。 室内機・室外機の吹出口・吸込口がふさがれていませんか。	-
	窓やドアが開いたままになっていませんか。	-

症状	原因・理由	対応方法
冷えない、暖まらない	<p>換気扇やガスコンロを使用する部屋では、冷房負荷が大きくなり、冷えが悪くなる場合があります。</p> <p>外気温が高いとき、冷えが悪い場合があります。 外気温が低いとき、暖まりが悪い場合があります。</p> <p>設定温度に近づくと、温度調節機能が働き、暖め過ぎ、冷やし過ぎを防止するために室外機が停止することがあります。</p>	-
リモコンで設定した湿度にならない	お部屋の湿度が多いとき、外気温が低いときは設定した湿度にならない場合があります。	-
冷房、除湿運転時に冷え過ぎる	<p>冷房時：温度、風向の設定は適切になっていますか。</p> <p>除湿時：ランドリー運転・結露ガード運転になっていませんか。</p> <p>除湿時：外気温が低い場合、室温が低下する場合があります。</p>	温度、風向設定を調節してください。
運転開始時に風が出ない 風が弱い	<p><スタート脱臭> スタート脱臭が設定されていると、エアコン内部に付着したニオイが出るのを防ぐため、運転開始から約1分間風が止まります。</p> <p><暖房運転> 室温が低いとき、冷たい風が出るのを防ぐため、運転開始からしばらく風が出ない、または風が弱い場合があります。</p>	異常ではありません。
風が右（左）に向かない	据付位置設定が間違っていないですか。	リモコンの据付位置を正しく設定してください。
運転中に風が止まる	<p><除湿運転> 室温が低下したときに、約3分間運転を停止します。このとき風が弱くなります。</p> <p><暖房運転> 室温（体感温度）が設定温度より上がったときに約3分間運転を停止します。このとき風が弱くなり、上下風向フラップが水平になります。</p>	異常ではありません。
上下風向が途中でかわる 上下風向の調節がきかない	<p><冷房、除湿運転> 上下風向フラップを下向きの状態にして約30分間～1時間たつと、上下風向フラップから水滴が滴下するのを防ぐため、自動的に水平になります。</p> <p><暖房運転> ・霜取り運転中は、冷たい風が出るのを防ぐため、しばらく上下風向フラップが水平になります。 ・設定温度に近づくと、温度調節機能が働いて室外機が停止することがあります。このとき冷たい風が出るのを防ぐため、しばらく上下風向フラップが水平になります。</p>	異常ではありません。
・室内機のエアサインが、実際に人がいる場所と違う ・“風ソフト”にしても風があたる。 ・“おまかせ”にしても風が来ない。	<p>・人のいるエリアを検知するのに最大約3分かかる場合があります。</p> <p>・熱を検知することによって人のいるエリアを推定します。このために、肌の露出が少ない場合などは正しく検知されない場合があります。</p> <p>・床、壁温度が約28℃以上の場合、人のいるエリアが正しく検知されない場合があります。</p>	風向はマニュアルで設定することも出来ます。
設定温度になっても風が止まらない（冷房）	冷房運転時、室温（体感温度）が設定温度になっても、室内機の風は止まりません。設定した風速で運転します。	異常ではありません。

冷えない、暖まらない

運転開始時に風が出ない
風が弱い

風が右（左）に向かない

運転中に風が止まる

上下風向が途中でかわる
上下風向の調節がきかない・室内機のエアサインが、
実際に人がいる場所と違う
・“風ソフト”にしても風が
あたる。
・“おまかせ”にしても風が
来ない。設定温度になっても風が止
まらない（冷房）

故障かな？

故障かな？

	症状	原因・理由	対応方法
水漏れ 室内機から水が漏れる	室内機の吹出口から霧が出る	部屋の空気中に含まれる水分がエアコンから吹出す冷たい風により急速に冷やされ霧状になるためです。	異常ではありません。
	室内機から水が漏れる	丸洗いパネルはしっかりと取り付けられていますか。しっかり取り付けられていないと濡たれの原因になります。屋外のドレンホース先端がつぶれたり、持ち上がったりしていませんか。	丸洗いパネルの取り付け状態を確認してください。 屋外のドレンホースを確認してください。
	室外機から水または白い煙が出る	冷房時に、冷えた配管や配管接続部に水滴が付き、滴下するためです。 暖房時に、霜取り運転で溶けた水、または水蒸気が出るためです。 暖房時に熱交換器に付いた水が滴下するためです。	異常ではありません。 室外機の床が濡れてお困りのときは、お買い上げの販売店へ排水工事のご相談をお願いします。なお、一部寒冷地域では室外機水結のおそれがあり、工事できない場合があります。
エアコンの風がおう	エアコンが壁やじゅうたん、家具、衣類などにしみこんだニオイを吸い込んで、風を出すためです。	異常ではありません。	
	脱臭空清運転や内部クリーン運転時にオゾンがわずかに発生し、ニオイを感じる場合があります。	異常ではありません。	
音の聞こえる	“ポコポコ”という音	建物の換気扇や24時間換気システムを動かしているとき、エアコンのドレンホースから室外の空気を吸い込み、ドレンホース内の水が吸い上げられるときの音がすることがあります。 気密性の高い部屋で音が発生しやすくなります。	建物の換気口が開いていることを確認してください。 風が強いときに音が発生する場合がありますので、ドレンホースの先端を風が当たらない方向に向けてください。また、対応部品「ドレンエア逆流防止部品」(別売部品：MAC-850GB)も用意しています。 お買い上げの販売店にご相談ください。
	“ピシッ”“ガチッ”という音	温度変化で丸洗いパネルなどが膨張、収縮してこすれる音です。 冷媒制御弁が動作する音です。(冷房・除湿・ランドリー・結露ガード運転時)	異常ではありません。
ランプ関係	水が流れる音や“ブシュッ”という音	エアコン内部を冷媒が流れているときに出る音や冷媒の流れが切り換わる時に出る音です。	異常ではありません。
	脱臭空清運転中に“シュー”“パチパチ”という音	プラズマ放電により音が発生します。	異常ではありません。
その他	お手入れランプが消えない	室内機のお手入れスイッチでお手入れランプをリセットする必要があります。	異常ではありません。 室内機右側にあるお手入れスイッチを押してください。
	すべてのランプが点滅する	上下風向フラップの安心ストッパーが外れている可能性があります。 上下風向フラップの安心ストッパーが“カチッ”と音がするまで確実に挿入されていないとすべてのランプが点滅し、運転ができません。	異常ではありません。 上下風向フラップの安心ストッパーを確実に取り付けてください。
その他	室内機の表示が暗くなる	不在省エネ・ねむり運転中は表示が暗くなります。	異常ではありません。
	内部クリーンランプが点灯する	内部クリーン運転を行っています。	異常ではありません。 内部クリーン運転を行いたくないときは
その他	丸洗いパネルが開まらない	エアフィルターがしっかりと取り付けられていますか。 丸洗いパネルがしっかりと取り付けられていますか。	エアフィルター、丸洗いパネルがしっかりと取り付けられているか確認してください。

以上のことをお調べになって、それでも不具合があるときは使用を中止し、「お買い上げの販売店」にご相談ください。

■運転ランプだけが点滅する場合は故障です。運転を停止し、「お買い上げの販売店」または三菱電機修理相談窓口にて修理を依頼してください。その際、点滅回数をお知らせください。

設置・点検・移設

■「安全のために必ず守ること」をご確認ください。

据付場所について

以下の場所への据付けはさけてください。

- 可燃性ガスが漏れるおそれのある所
- 高周波機器、無線機器などがある所
- 機械油が多い所
- 海浜地区など塩分が多い所
- 温泉地などや硫化ガスが発生する所
- 油の飛まつや油煙がたちこめる所
- 積雪により室外機がふさがれる所
- クレーン車、船舶など移動するものへの設置

※室内機からの排水は、水はけのよい所にしてください。
 ※風通しが悪くショートサイクルが起きやすい所では、冷・暖房能力および消費電力が10%程度悪化する場合があります。
 その場合吹出ガイド(別売部品)をお使いになると、冷・暖房能力および消費電力の改善が図れます。

テレビ・ラジオのアンテナとエアコン(室外機)は3m以上離してください。
 電波の弱い地域では、テレビ・ラジオなどにノイズが入る場合があります。
 その場合はノイズが入らなくなるまで離してください。

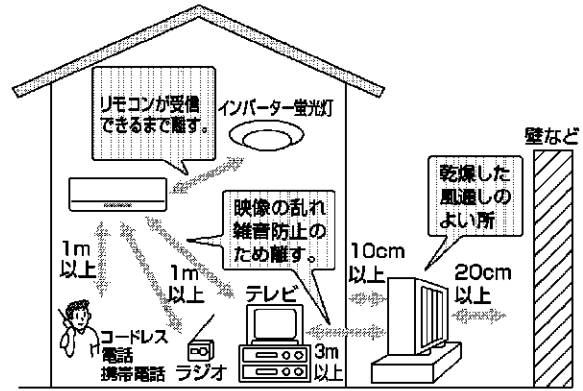

電源工事について

- 電源は必ずエアコン専用回路にしてください。
- ブレーカー容量は必ず守ってください。
AC200Vで使用してください。

改築・引越しのためのエアコン

- 増改築・引越しのためエアコンを取り外したり、再据付けする場合は、専門の技術や工事が必要になります。

運転音による配慮を

- 据付けにあたってはエアコンの重量に十分に耐え、振動が増大しない場所を選んでください。
- 室外機の吹出口からの温風や運転音が隣家の迷惑にならない場所を選んでください。
- 室外機の吹出口近くには物を置かないでください。機能低下や運転音増大のもとになります。
- 使用中、異常音がする場合は、「お買上げの販売店」にご相談ください。

長期間ご使用にならないとき

エアコンの故障を防ぎ、長く使うために以下のことをしてください。

- 1 夏場は、約10分間の冷房運転したあと、内部クリーン運転を行う。冬場は、約10分間の暖房運転を行う。
- 2 運転を停止後、電源プラグを抜くかブレーカーを切る。

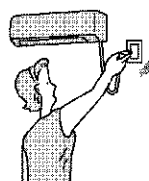

- 3 液漏れによる故障をさけるためにリモコンから電池を取り出す。(液漏れを防ぐため)

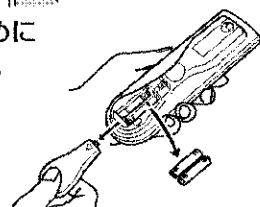

再度使い始めるとき

- 1 エアフィルターをお手入れして、取り付ける。
- 2 室内外機の吹出口・吸込口がふさがれていないことを確認する。
- 3 アース線が外れていないことを確認する。
室内機側に取り付けてある場合もあります。

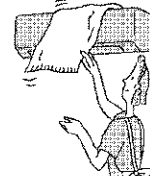
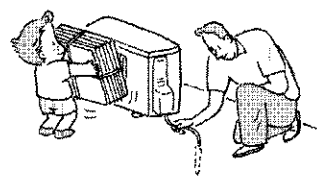

設置・点検・移設

保証とアフターサービス

ご不明な点や修理についてはお買上げの販売店にご相談ください。
■ 転居などで、お買上げの販売店に依頼できないとき

問い合わせと修理を依頼される前に

修理を依頼される前に、もう一度次のことを確認してください。

こんなときは、故障ではありません。

■ 「故障かな？」をもう一度再確認してください。

・暖房運転中…

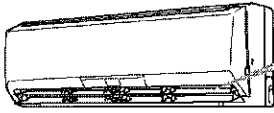

10分ほど運転が停止し、
上下風向フラップが水平になる。

- ・すべてのランプが点滅する。
- ・お手入れランプが消えない。

・室外機から…

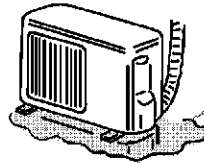

水または白い煙が出る。

- ・内部クリーンランプが点灯する。

こんなときは、修理依頼する。

- 室内機からの確認をしても室内機から水が漏れる。
- リモコンで操作できない。
(インバーター蛍光灯を点灯したとき
液晶、プラズマテレビの電源を入れたとき)
- 電源コードが熱くなる。
ゆるいコンセントを使っているとき
- 運転ランプだけが点滅する。
- 電源コードの一部が破れている。
- リモコンでテレビやラジオにノイズが出る。
(電波の弱い地域では増幅器の取り付けをおすすめします)
- 異物を入れたり、水をかけてしまった。
- プレーカーがたびたび切れる。

修理を依頼するときは、必ずお知らせください。

- 1.品名 ルームエアコン
- 2.形名 右側イラストをもとに
室内機をご確認ください。
- 3.お買上げ年月日
- 4.故障内容 (できるだけ具体的に)
- 5.住所・お名前・電話番号、
付近の目印など

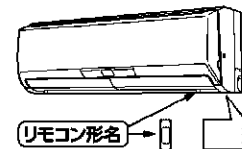

保証書

- 保証書は、必ずお買上げ日・販売店名などの記入をお確かめのうへ、販売店からお受け取りください。
- 内容をよくお読みのおあと、大切に保管してください。
保証期間…お買上げ日から1年間。
ただし、冷媒回路については5年間です。

補修用性能部品の保有期間は

- 当社は、このルームエアコンの補修用性能部品を製造打ち切り後9年保有しています。
- 補修用性能部品とは、その製品の機能を維持するために必要な部品です。

修理にあたって

- 保証期間中は
修理に際しては保証書をご提示ください。
保証書の規定に従って販売店が修理させていただきます。
- 保証期間が過ぎているときは
修理すれば使用できる場合には、ご希望により修理させていただきます。
修理料金は、技術料+部品代+(出張料)などで構成されています。
技術料：故障した商品を正常に修復するための料金です。
部品代：修理に使用した部品代金です。
出張料：商品のある場所へ技術者を派遣する料金です。

知っておいていただきたいこと

運転について

- 右の温度環境以外で運転すると、保護装置が動き運転ができない場合があります。
- 室内側の湿度が80%以上で長時間冷房・除湿運転すると、室内吹出口などに露が付き、滴下する場合があります。

冷房運転	外気温度	約21~43℃
除湿運転	外気温度	約1~43℃
暖房運転	外気温度	約24℃以下

ご相談窓口

ご不明な点や修理に関するご相談
まずは、お買上げの販売店へ

転居や贈答品などでお買上げの販売店へ
ご相談できない場合

【お問い合わせ窓口におけるお客様の個人情報のお取り扱いについて】
三菱電機株式会社は、お客さまからご提供いただきました個人情報は、下記のとおり、お取り扱いします。

1. お問い合わせ（ご依頼）いただいた修理・保守・工事および製品のお取り扱いに関連してお客さまよりご提供いただいた個人情報は、本目的並びに製品品質・サービス品質の改善・製品情報のお知らせに利用します。
2. 上記利用目的のために、お問い合わせ（ご依頼）内容の記録を残すことがあります。
3. あらかじめお客さまからご了解をいただいている場合及び下記の場合を除き、当社以外の第三者に個人情報を提供・開示する事はありません。
 - ① 上記利用目的のために、弊社グループ会社・協力会社などに業務委託する場合。
 - ② 法令等の定める規定に基づく場合。
4. 個人情報に関するご相談は、お問い合わせをいただきました窓口にご連絡ください。

修理前の相談や修理を依頼する場合のご相談窓口

北海道・青森県

東日本フロントセンター
東京都世田谷区池尻 3-10-3
フリーダイヤル ☎0120-56-8634
通常電話番号 (03) 3424-1111 (携帯電話対応)
ファックス (03) 3424-1115
インターネット www.melsc.co.jp

青森 (017)773-8381 青森市大字野木字野尻 37-184	大館 (0186)42-2781 大館市餅田 2-5-44
八戸 (0178)28-8544 八戸市大字長苗代字下亀子谷地 6-8	山形 (023)624-0018 山形市大野目 2-1-21
盛岡 (019)637-7454 盛岡市羽場13地割 30-11	鶴岡 (0235)24-6161 鶴岡市上畑町 5-4
水沢 (0197)25-4511 奥州市水沢区卸町 2-3	郡山 (024)959-6543 郡山市喜久田町卸 1-76-1
秋田 (018)865-4471 秋田市八橋三和町 19-36	会津 (0242)27-4426 会津若松市天神町 25-39
横手 (0182)32-1785 横手市卸町 3-2	原野 (0244)24-2842 南相馬市原町区桜井町 1-173
	いわき (0246)26-1822 いわき市小島町 1-2-2

関東・茨城県

東京都・神奈川県・千葉県・茨城県
埼玉県・栃木県・群馬県・山梨県
長野県（飯田地区除く）・新潟県
静岡県

東日本フロントセンター
東京都世田谷区池尻 3-10-3
フリーダイヤル ☎0120-56-8634
通常電話番号 (03) 3424-1111 (携帯電話対応)
ファックス (03) 3424-1115
インターネット www.melsc.co.jp

関西・長野県・静岡県

大阪府・奈良県・和歌山県・兵庫県
京都府・滋賀県・愛知県・三重県
岐阜県・長野県（飯田地区）
石川県・富山県・福井県・広島県
山口県・徳島県・鳥取県・岡山県
香川県・徳島県・高知県・愛媛県

西日本フロントセンター
大阪市北区大淀中 1-4-13
フリーダイヤル ☎0120-56-8634
通常電話番号 (06) 6454-3901 (携帯電話対応)
ファックス (06) 6454-3900
インターネット www.melsc.co.jp

中国・福岡県

西日本フロントセンター
大阪市北区大淀中 1-4-13
フリーダイヤル ☎0120-56-8634
通常電話番号 (06) 6454-3901 (携帯電話対応)
ファックス (06) 6454-3900
インターネット www.melsc.co.jp

長岡 (095)834-1116 長岡市支尾町 4-4	宮崎 (0985)56-4900 宮崎市大字赤江字荒江田 150-1
佐世保 (0956)30-7740 佐世保市木原町 155-1	延岡 (0982)21-3540 延岡市惣領町 25-5
熊本 (096)380-0211 熊本市石原 1-10-35	鹿児島 (099)260-2421 鹿児島市卸本町 7-17
八代 (0965)33-5173 八代市緑町 13-1	沖縄 (098)898-3333 宜野湾市大山 7-12-1
大分 (097)558-8803 大分市向原西 1-8-1	

新製品のお買上げや使いかた・お手入れのご相談窓口

当社家電品の購入・取扱い方法・その他ご不明な点は

三菱電機お客さま相談センター

〒154-0001 東京都世田谷区池尻 3-10-3

受付時間 365日 24時間

※全国どこからでも おかけいただけるフリーコール

☎0120-139-365(無料)

いつもサンキュー 365日

※通常電話番号（携帯電話対応）03-3414-9655

※ファックス 03-3413-4049

※ご相談対応 平日 9:00~19:00
土・日・祝 9:00~17:00
上記以外の時間は受付のみ可能です。

※所在地、電話番号などについては変更になることがありますので、あらかじめご了承ください。

仕様／付属品



特定の化学物質の含有が基準値以下であり、環境に配慮した設計をしています。



省エネで 守る環境 豊かな暮らし



古紙配合率70%
白色度79%再生紙を使用しています。

冷房・暖房兼用セパレート形（インバーター）

仕様	形名	MSZ-LW637S	MSZ-LW717S
		-W(ピュアホワイト) -T(ブラウン)	
電 源		単相200V	単相200V
冷 房	能 力 (kW)	6.3	7.1
	消 費 電 力 (W)	2165	2890
	運 転 電 流 (A)	11.50	15.35
	室内側運転音(強) (dB)	47	49
	室外側運転音 (dB)	52	52
房 面 積 の めやす (m ²)	鉄筋アパート 南向洋室	43	49
	木造南向和室	29	32
暖 房	能 力 (kW)	7.1	7.5
	消 費 電 力 (W)	1680	1870
	運 転 電 流 (A)	8.45	9.40
	室内側運転音(強) (dB)	48	49
	室外側運転音 (dB)	53	53
房 面 積 の めやす (m ²)	鉄筋アパート 南向洋室	32	34
	木造南向和室	26	27
通年エネルギー消費効率 (APF)		4.5	4.2
質 量 (kg)	室内機	14	14
	室外機	40	40
外形寸法 (mm)	室内機	高さ298×幅890×奥行229 (234)	
	室外機	高さ550×幅800 (+69)×奥行285	
付 属 品		リモコン(1個)・単4アルカリ乾電池(2本)	

- この仕様値は、JIS規格(JIS C 9612)にもとづいた数値です。
- 仕様値は50Hz・60Hz共通です。
- リモコンで「停止」したときの消費電力は0.9ワットです。
- 運転音は反響音の少ない無響室で測定した数値です。実際に据付けた状態で測定すると周囲の音や反響を受け表示数値より大きくなるのが普通です。
- J-Moss (JIS C0950)の規定に基づき、対象となる6物質(鉛、水銀、カドミウム、六価クロム、PBB、PBDE)の含有についての情報を公開しております。
詳しくはホームページをご覧ください。 www.MitsubishiElectric.co.jp/jmoss/

愛情点検

●長年ご使用のエアコンは点検を!

●ルームエアコンの補修用性能部品の保有期間は製造打切り後9年です。

ご使用の際
このような
ことは
ありませんか

- 電源コード、プラグが異常に熱い。こげくさい臭いがする。
- 運転音が異常に大きくなる。
- 室内機から水が漏れる。
- 漏電ブレーカーがひんぱんに落ちる。
- その他の異常や故障がある。

ご使用
中 止

故障や事故防止のため、スイッチを切り、コンセントから電源プラグをはずして必ず販売店に点検・修理をご相談ください。

お買上げ販売店名	電話
お買上げ(据付)日	年 月 日



静岡製作所 〒422-8528 静岡市駿河区小鹿3-18-1