

MITSUBISHI

冷房・暖房兼用セパレート形(インバーター)

三菱ルームエアコン

取扱説明書

形名

EM エスセト イッチエクスプロ

イッチエクスプロ

MSZ-HXV287S・HXV407S - W(ピュアホワイト)
T(ブラウン)

MSZ-HXV507S - W(ピュアホワイト)
T(ブラウン)



for our comfortable life.

このたびは三菱ルームエアコンをお買い求めいただきまして、まことにありがとうございます。

●ご使用前に、正しく安全にお使いいただくため、この取扱説明書を必ずお読みください。

そのあと大切に保管し、必要なときにお読みください。

●保証書は必ず「お買い上げ日・販売店名」などの記入を確かめて、販売店からお受けください。

●お客さまご自身では据付けしないでください。(安全や機能の確保ができません)

この製品は国内用ですので日本国外では使用できません。また、アフターサービスもできません。

This appliance is designed for use in Japan only and can not be used in any other country. No servicing is available outside of Japan.

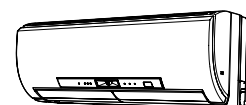

リモコン形名

形名表示

製品登録のご案内

三菱電機では、ウェブサイトのアンケートにお答えいただくと

お客さまに役立つ各種サービスをウェブサイトにてご利用できる、「製品登録サービス」を実施しております。

詳しくはこちらのホームページをご覧ください。 <http://www.MitsubishiElectric.co.jp/mypage>

人を見つけて、自動でエリア空調、進化した人感ムーブアイ。
これからは、霧ヶ峰が「快適」「清潔」を考えます。

自動
エリア
空調

人感ムーブアイが人のいる場所を探して快適な空気で包みます。
人のいるエリアを中心に冷房・暖房するから電気代を節約します。



おまかせ
12ページ
人のいるエリアを中心に空調。
だから自動で電気代をセーブ。



風ソフト
12ページ
風あたり感を弱めて
体を包み込むような気流で快適に。

ムラなし
運転
14ページ

人感ムーブアイがお部屋の温度ムラを
見つけ、温度ムラがないように
気流コントロール。

内部クリーン運転 (オゾンシャワー洗浄) 22、23、25ページ

熱交換器や送風ファンに付着したカビを自動で除去。
手の届かない、内部おそうじまで霧ヶ峰にお任せ。

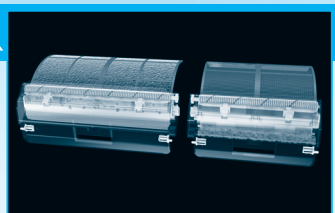

フィルターおそうじメカ運転 22、24ページ

エアフィルターが動いて自動でおそうじ。
めんどろなお手入れなしで、
エアフィルターをいつもキレイに保てます。

オート
クリーン
(自動おそうじ機能)

お手入れも自動でらくらく。
快適・清潔・省エネが長持ち。

お使いになる前に

安全上の注意	4	5
各部のなまえ	6	
室内機の表示について	7	
リモコン	8	9

かんたん操作ガイド

冷房・暖房運転 (体感コントロール)	10	
除湿運転	11	
自動エリア空調 (おまかせ・風ソフト)	12	13
不在省エネ運転・ムラなし運転	14	
風速・風向の調節	15	
ハイパワー運転・涼感運転	16	
ねむり運転・脱臭空清運転	17	

もっと便利に

タイマー運転 (簡単入/切タイマー)	18	
(時刻設定入/切タイマー)	19	
メニュー切換 (不在省エネ・電流・体感・スタート脱臭)	20	21

オートクリーン

オートクリーン (自動おそうじ機能)	22	24
内部クリーン運転・手動掃除運転	25	

お手入れ

部品のお手入れ (お手入れのめやすとお手入れ方法)	26	27
部品の取り外し	28	29
部品の取り付け	30	31

困ったときに

故障かな?	32	36
知っておいていただきたいこと	36	
設置・点検・移設	37	
長期間ご使用にならないとき	37	
保証とアフターサービス	38	
ご相談窓口・修理窓口のご案内 (家電品)	39	

警告	誤った取扱いをしたときに、死亡や重傷などの重大な結果に結びつく可能性があるもの。
注意	誤った取扱いをしたときに、傷害または家屋・家財などの損害に結びつくもの。

■“図記号”の意味は下記のとおりです。

禁止	めれ手禁止	水ぬれ禁止
指示を守る	アース線接続	電源プラグを抜く

警告

<p>長時間冷風を体に直接あてたり、冷やし過ぎない</p> <p>体調悪化・健康障害の原因になります。</p>	<p>電源プラグを差し込む際は、電源プラグ側だけでなくコンセント側にもほこりの付着、詰まり、がたつきがないことを確認し、刃の根元まで確実に差し込む</p> <p>ほこりの付着、詰まり、がたつきがあると、感電や火災の原因になります。コンセントにがたつきがある場合は、販売店に相談してください。</p>
<p>電源コードは、束ねたり、引っ張ったり、重いものを載せたり、ネジなどで傷つけたり、加熱したり、加工したりしない</p> <p>感電や発熱・火災の原因になります。</p>	<p>電源コードは、途中で接続したり、延長コードの使用・他の電気器具とのタコ足配線をしない</p> <p>感電や発熱・火災の原因になります。</p>
<p>電源プラグを抜いて停止をしない</p> <p>感電や火災の原因になります。</p>	<p>異常時（こげ臭いなど）は、運転を停止して電源プラグを抜くか、ブレーカーを切る</p> <p>異常のまま運転を続けると故障や感電・火災などの原因になります。お買上げの販売店または三菱電機修理相談窓口にご相談ください。</p>
<p>吹出口や吸込口に指や棒などを入れない</p> <p>内部でファンが高速回転していますので、ケガの原因になります。</p>	<p>移動再設置・修理する場合は、お買上げの販売店または三菱電機修理相談窓口にご相談する</p> <p>不備があると、感電や火災などの原因になります。</p>
<p>お客さま自身で分解・改造・修理・移動再設置をしない</p> <p>火災・感電・ケガ・水漏れの原因になります。</p>	<p>エアコンが冷えない・暖まらない場合は冷媒の漏れが原因のひとつとして考えられるので、お買上げの販売店に相談する</p> <p>冷媒の追加を伴う修理の場合は、修理内容をサービスマンに確認する</p> <p>エアコンに使用されている冷媒は安全です。冷媒は通常漏れることはありませんが、万一、冷媒が室内に漏れ、ファンヒーター、ストーブ、コンロなどの火気に触れると有害な生成物が発生する原因になります。</p>

<p>食品・動植物・精密機器・美術品の保存など特殊用途には使用しない</p> <p>品質低下または動植物への害の原因になることがあります。</p>	<p>ぬれた手でスイッチを操作しない</p> <p>感電の原因になることがあります。</p>
<p>燃焼器具と一緒に運転するときは、こまめに換気する</p> <p>換気が不十分な場合は、酸素不足の原因になることがあります。</p>	<p>エアコンの風が直接あたる所に燃焼器具を置かない</p> <p>不完全燃焼の原因になることがあります。</p>
<p>電源プラグを抜くときは、電源コードを引っ張って抜かない</p> <p>芯線の一部が断線して発熱・発火の原因になります。</p>	<p>長期間使用で傷んだままの据付台などで使用しない</p> <p>ユニットの落下につながりケガなどの原因になることがあります。</p>
<p>エアコンを水洗いしたり、花瓶など水の入った容器を載せたりしない</p> <p>感電や発熱の原因になることがあります。</p>	<p>動植物に直接風をあてない</p> <p>動植物に悪影響をおよぼす原因になることがあります。</p>

注意

<p>お手入れをするときは必ず運転を停止し、電源プラグを抜くか、ブレーカーを切る</p> <p>内部でファンが高速回転していますので、ケガの原因になることがあります。</p>	<p>雷が鳴り落雷のおそれがあるときは運転を停止し、電源プラグを抜く</p> <p>被雷すると、故障の原因になることがあります。</p>
<p>長期間使用しない場合は、電源プラグを抜くか、ブレーカーを切る</p> <p>ほこりがたまると、発熱や発火の原因になることがあります。</p>	<p>エアコンを数シーズン使用した場合は、通常のお手入れとは別に点検整備を行う</p> <p>室内機の内部にゴミやほこりがたまって、においが発生したり、除湿水の排水経路を詰まらせ、室内機からの水漏れの原因になることがあります。点検整備には専門の知識と技術が必要です。お買上げの販売店に依頼してください。</p>
<p>室内外機の下に他の電気製品や家財などを置かない</p> <p>水が滴下する場合があります。汚損や故障の原因になることがあります。</p>	<p>窓や戸の開けっぱなしなど、高温（80%以上）で長時間運転はしない</p> <p>室内機に露がつき、滴下して家財などをぬらし、汚損の原因になることがあります。</p>
<p>室内外機の吸込口やアルミフィンにさわらない</p> <p>ケガの原因になることがあります。</p>	<p>乾電池を充電・分解したり火の中に投入しない</p> <p>液漏れ・破裂・発火の原因になることがあります。</p>
<p>室外機の上に乗ったり、ものを載せたりしない</p> <p>落下・転倒によりケガの原因になることがあります。</p>	<p>乾電池の交換は2本とも新しい同種のものにする</p> <p>古い乾電池を混ぜて使用すると発熱・液漏れ・破裂の原因になることがあります。</p>
<p>エアコンの操作やお手入れのときは不安定な台に乗らない</p> <p>転倒などケガの原因になることがあります。</p>	<p>室内機内部の洗浄はお客さま自身では行わず、必ずお買上げの販売店または三菱電機修理相談窓口にご相談する</p> <p>誤った洗浄剤の選定・使用方法で洗浄を行うと、樹脂部分が破損したり水漏れなどの原因になることがあります。また、洗浄剤が電気品やモータにかかると故障や発熱・発火の原因になることがあります。</p>
<p>殺虫剤・可燃性スプレーなどを吹きつけない</p> <p>火災・変形の原因になることがあります。</p>	<p>異常や不具合が発生したとき</p> <p>ただちに運転停止し「お買上げの販売店」にご相談ください。 39ページ</p>

据付時のご注意

<p>警告</p> <p>据付けは、お買上げの販売店または専門業者に依頼する</p> <p>据付けには専門の知識と技術が必要です。お客さま自身で据付工事をされ不備があると、水漏れや感電・火災の原因になります。</p>
<p>電源は必ずエアコン専用のコンセントを使用する</p> <p>専用以外のコンセントを使用すると、発熱・火災の原因になります。</p>
<p>可燃性ガスが漏れるおそれのある場所への設置は行わない</p> <p>万一ガスが漏れて室外機の周囲にたまると、爆発の原因になります。</p>
<p>アース(接地)を確実にを行う</p> <p>アース線は、ガス管・水道管・避雷針・電話のアース線に接続しないでください。アースが不確実な場合は、故障や漏電のときに感電の原因になります。</p>

注意

<p>設置場所によっては漏電ブレーカーを取り付ける</p> <p>漏電ブレーカーが取り付けられていないと感電の原因になることがあります。</p>
<p>ドレン水を確実に排水できるようにする</p> <p>排水経路に不備があると、室内外機から水が滴下して家財などをぬらし、汚損の原因になることがあります。</p>

各部のなまえ

室内機

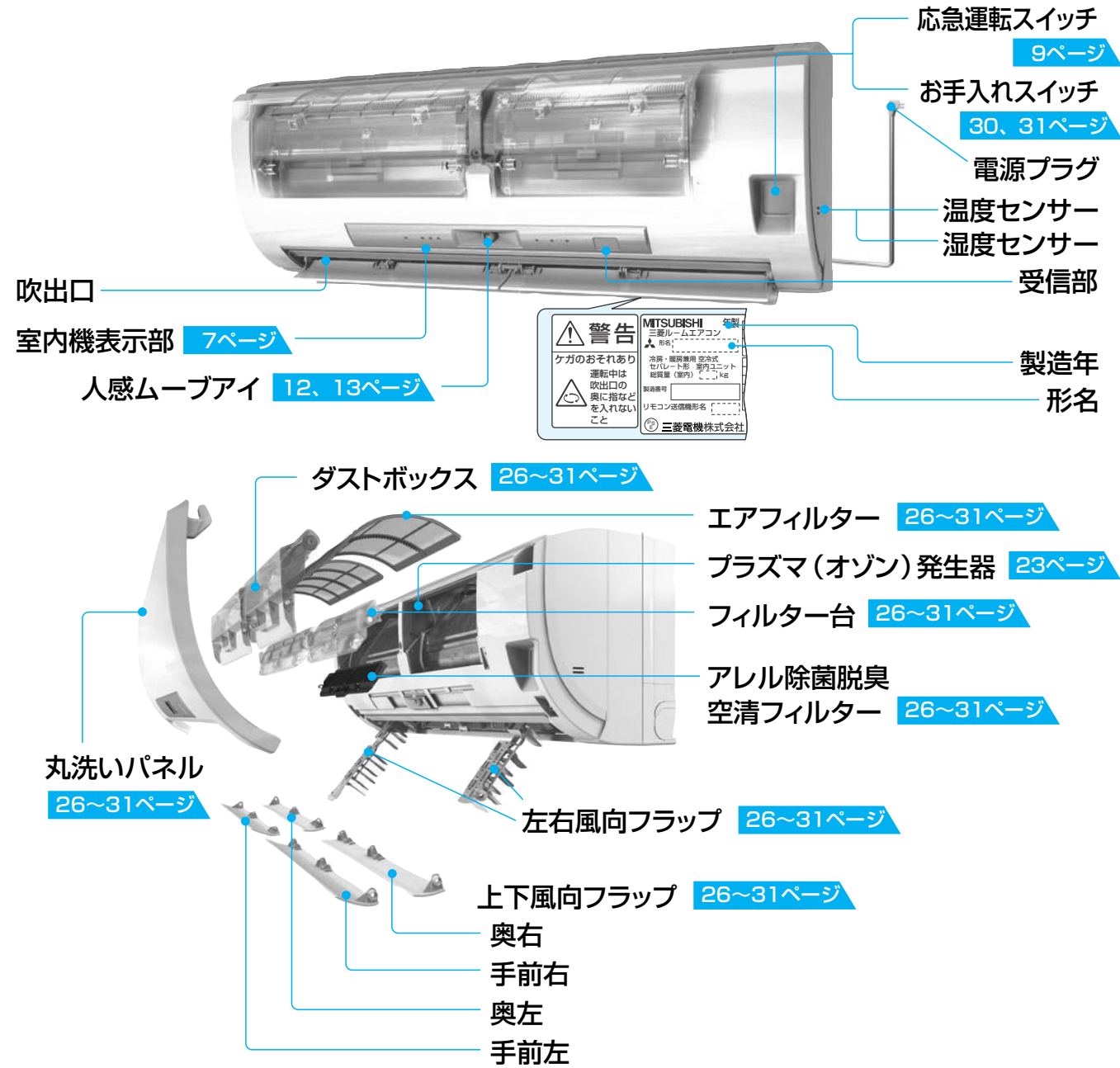

室外機

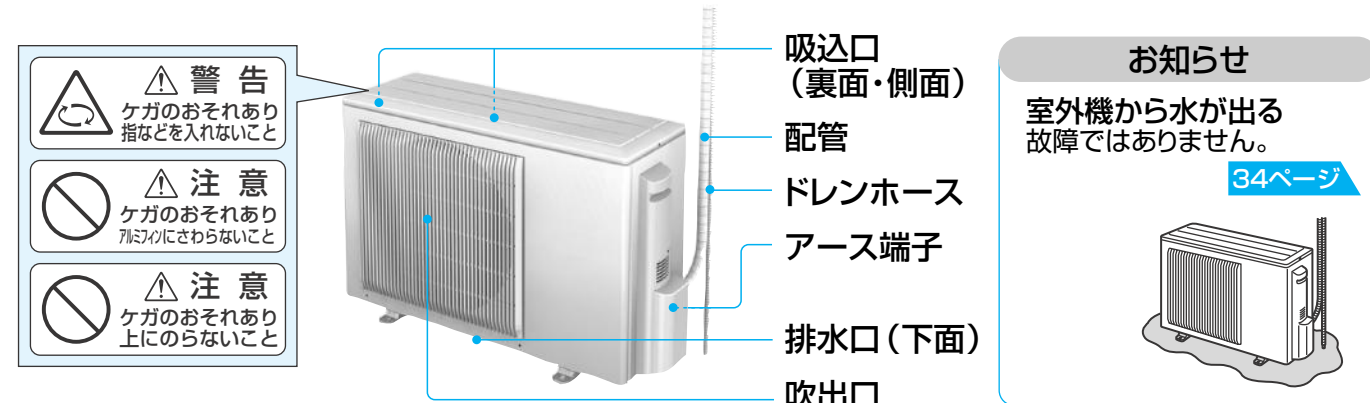

室内機の表示について

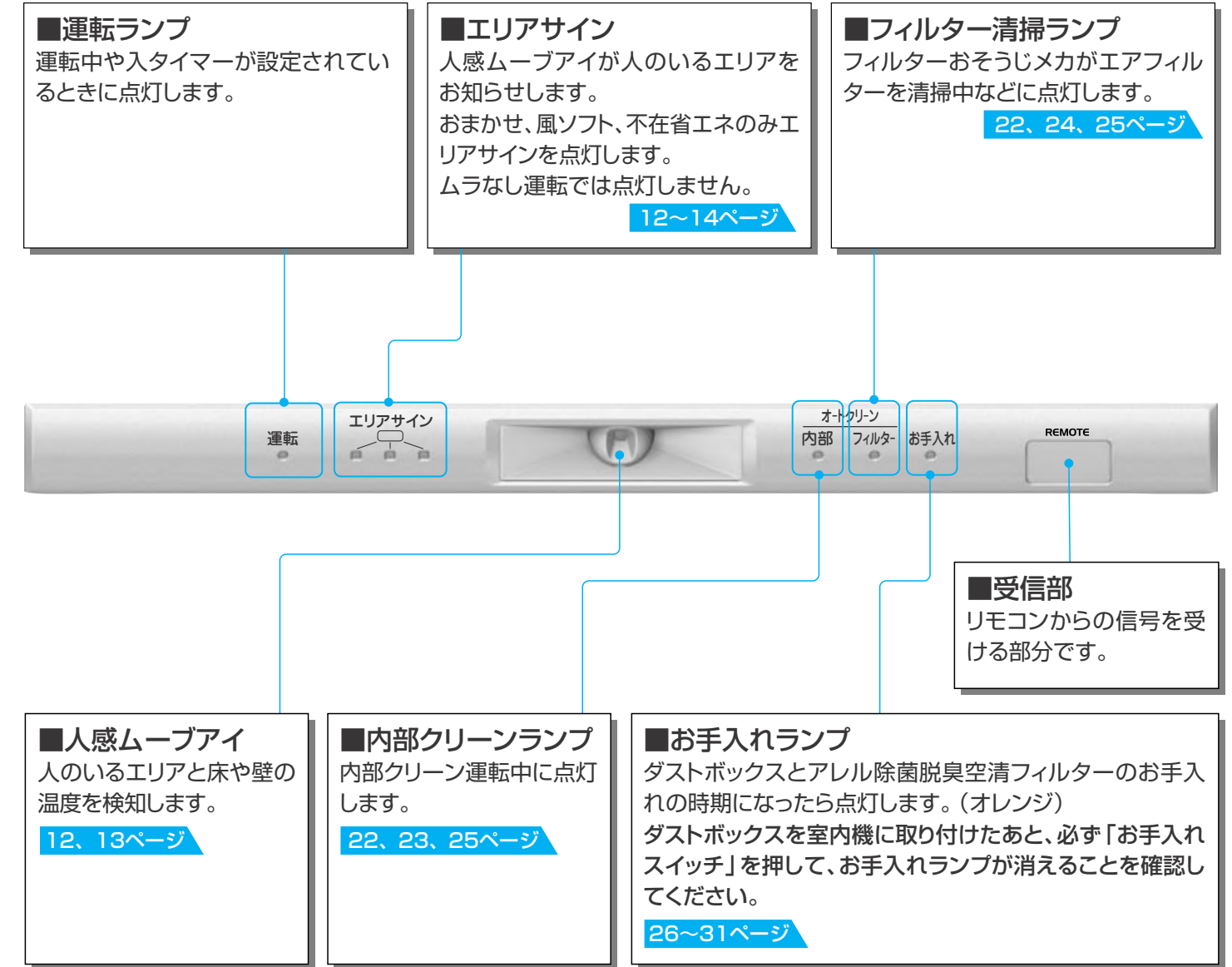

各ランプが点滅しているときは「故障かな?(ランプ表示)」をご覧ください。 35、36ページ

不在省エネ運転やねむり運転のときは室内機の表示が暗くなります。 14、17ページ

リモコン

とびらを閉じたとき

リモコン表示部

運転入/切ボタン

冷房ボタン

10ページ

簡単入タイマーボタン

18ページ

とびらを開いたとき

決定ボタン

取消ボタン

入タイマーボタン

19ページ

涼感ボタン

16ページ

風速ボタン

15ページ

風上下ボタン

15ページ

(左吹出、右吹出)

内部クリーンボタン

25ページ

時刻合わせボタン

9ページ

据付位置を合わせる

据付位置を正しく設定しないと、暖まり、冷えが悪くなる場合があります。

リモコンの裏ブタを開け、室内機の据付位置にツマミを合わせる。

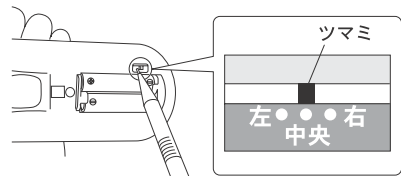

リモコンにはこのように表示されます。



■ 運転停止中もリモコンに表示しています。

室内機の据付位置のめやす

50cm以内のときは左据付 50cm以内のときは右据付

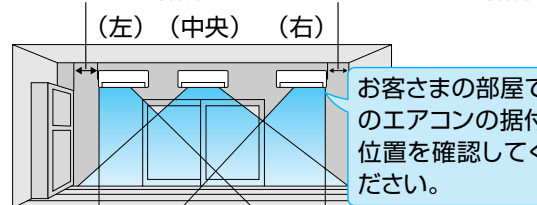

お客さまの部屋でのエアコンの据付位置を確認してください。

■ 壁やタンスから50cm以上離れた所に据付けた場合は「中央」にツマミを合わせる。

送信部

除湿調節ボタン 10ページ

温度/調節ボタン 10ページ

除湿ボタン 11ページ

暖房ボタン 10ページ

脱臭空清ボタン 17ページ

サーチボタン 12ページ

簡単切タイマーボタン

18ページ

とびらを開ける

メニューボタン 20ページ

切タイマーボタン 19ページ

ムラなしボタン 14ページ

ハイパワーボタン 16ページ

風左右ボタン 15ページ

手動掃除ボタン 25ページ

ねむりボタン 17ページ

電池交換後押しボタン 9ページ

時刻を合わせる

1 リモコンの裏ブタを外し、電池をセットする。

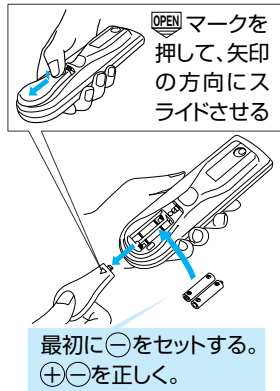

2 とびらを開けて「電池交換後押し」ボタンを押す。



3 「時刻合わせ」ボタンを押す。

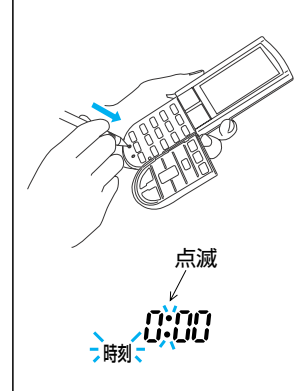

4 **時刻調節** を押し、時刻を合わせる。
※時刻は24時間制です。

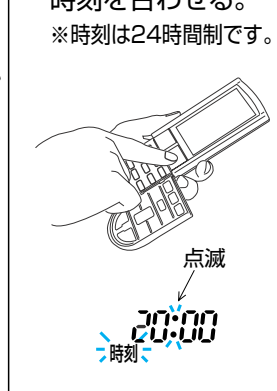

5 **決定** または「時刻合わせ」ボタンを押す。

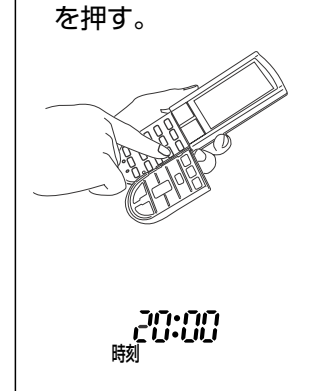

- 時刻を合わせたら、必ず **決定** を押してください。点滅が点灯にかわり、時刻が確定されます。
- 約30秒間操作をしないと時刻合わせを解除します。

電池交換について

- アルカリ乾電池の寿命は約1年です。ただし、推奨期限が切れていると寿命が短くなります。
- 充電式乾電池を使用しないでください。
- マンガン乾電池を使用しないでください。(誤動作することがあります)
- リモコンの電池が少なくなるとリモコンの信号が届きにくくなり、表示がうすくなります。2本とも新しい単4形アルカリ乾電池 (LR03) と交換してください。

リモコンを操作するときは…

- 次のことを守ってください。
 - 室内機から直線で6m以内で操作する。
 - 室内機の受信部に向けて操作する。
 - 室内機との間に、信号をさえぎるものを置かない。
- 直射日光があたる場所やストープなどの近くには置かないでください。
- 操作中は、
 - 信号が室内機に届くと運転中は「ピッ」と鳴ります。
 - ボタンを連続的に押すと、押し終わったあとにリモコン信号を送信します。
 - 運転中または停止中に使用できないボタンを押すと、リモコン表示部に **無効** が表示されます。
- 信号を受信しない、表示が出ない、表示がうすい。 **32ページ**

壁などに取り付ける場合

リモコンの上側裏にあるフック掛け穴を「カチッ」と音がするまで引き出して、フックに引っ掛けて使用してください。リモコンホルダーは別売です。お近くの三菱電機ストアが取扱店でお求めください。

品名	リモコンホルダー(別売)
形名	MAC-181RH
希望小売価格	630円(税込)

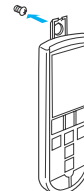

リモコンが使えないとき(応急運転)

リモコンが故障したり、電池が消耗したときには室内機の**応急運転スイッチ**を使って運転することができます。応急冷房は室内機の運転ランプ、応急暖房は室内機のエリアサイン(左)が点灯します。

応急運転操作手順

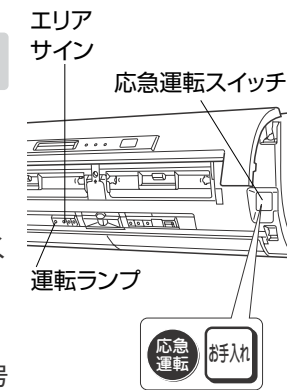

応急運転スイッチを押す
押すごとに
応急冷房 → 応急暖房 → 停止
の順でかわります。

※これ以外の運転はできません。
最初の30分間は温度調節が働かず連続運転になり、風速は **強** (強) になります。

30分後の運転内容は下記ようになります

運転内容	冷房	暖房
設定温度	24℃	24℃
風速	弱 (弱)	弱 (弱)
上下風向フラップ	自動	自動

停止 応急運転スイッチを押す

応急冷房



応急暖房



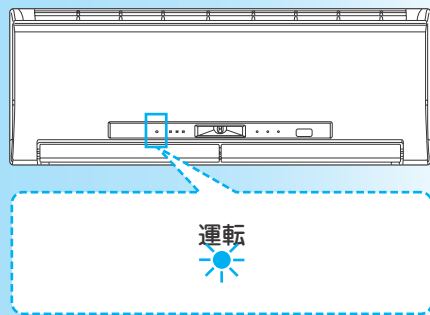

冷房・暖房運転(体感コントロール)

体感コントロールは室温だけでなく、床壁温度、湿度を考慮して、よりきめ細やかに運転をコントロールします。 [13ページ](#)

除湿運転

除湿運転：室温の低下を抑えながら、湿気を取り除き、お部屋の空気をサラサラにしたいとき。

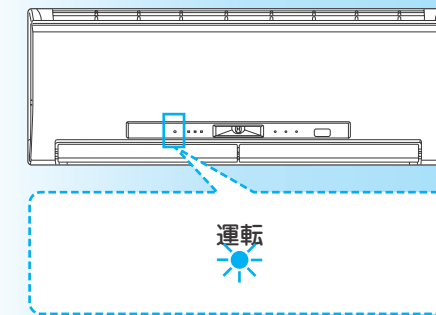

さらにくわしく…

■温度は1回押すごとに0.5℃ずつかえられます。設定範囲は16～31℃です。

冷房・暖房運転

■省エネ推奨温度

暖房	20℃以下
冷房	28℃以上

お知らせ

■湿度は、
●“体感切”に設定すると、室温だけで運転をコントロールします。 [20ページ](#)

■冷えや暖まりが悪い
風速を▲(静)、「自動」で運転している場合、冷えや暖まりが悪いことがあります。このような場合は、風速を▼(弱)または▲▲(強)に変更してください。

暖房運転が定期的に止まる

■気温が低いときに暖房運転をすると、室外熱交換器に霜が付き暖房能力が低下します。このようなときは、自動で定期的に暖房運転が止まり、霜取り運転を行います。このとき、室内機のフラップが水平になり風が出なくなります。また、霜取りにより融け出した水が室外機の下に流れ出したり、湯気が白い煙のように見えることがありますが、異常ではありません。



使いかた

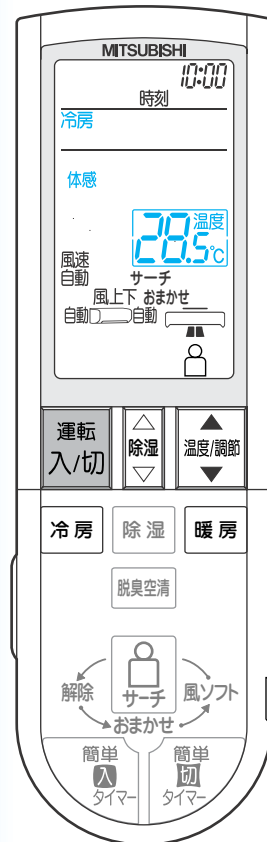

1 冷房 または 暖房 を押す

2 温度/調節 を押して温度を、設定する

停止 運転入/切 を押す

■ 運転入/切 を押して運転を開始した場合は、停止前と同じ運転内容になります。

例) 前回、冷房運転をしていた場合は冷房運転になります。

使いかた



1 除湿 を押す

2 除湿の強さを設定する
除湿 を押して
弱・標準・強を設定する

除湿の強さ	運転内容	温度変化の目安
除湿弱	除湿能力を弱めた運転をします。	室温より1℃低い温度になります
除湿標準	お部屋の温度が下がるのを抑えながら、湿気を取除く運転をします。	室温より2℃低い温度になります
除湿強	除湿能力を強めた運転をします。室温はやや下がります。	室温より3℃低い温度になります

停止 運転入/切 を押す

さらにくわしく…

■弱・標準・強の3段階の調節ができます。
□弱→標準→強の順に変わります。
▽強→標準→弱

お知らせ

- 温度の設定はできません。
- 除湿運転を開始すると室温を正しく検知するため送風運転を約3分間行い、室外機の運転を開始します。その間、風速は変更できません。
- 除湿運転中は、除湿運転に切替える直前の室温に対して1℃から3℃下がる場合があります。
- 室温をやや下げる運転をしています。
- リモコンの設定温度は消えます。

自動エリア空調 (おまかせ ・ 風ソフト)

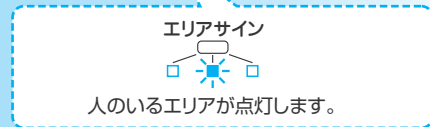
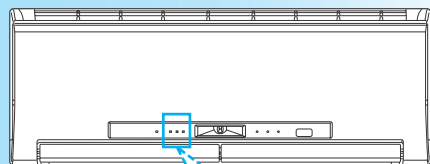

おまかせ



人のいるエリアを中心に空調。だから自動で電気代をセーブ。

風ソフト



風あたり感を弱めて体を包み込むような気流で快適に。

お知らせ

- “体感切” に設定すると、 の操作は無効になります。 [20ページ](#)
- 風ソフトを選んでも、風あたりが気になるときは手動で風向を設定してください。 [15ページ](#)
お部屋の状態により、風ソフトを設定しても、お部屋の人に風が当たる場合があります。
- 風ソフトを設定すると、涼感運転はできません。

使いかた



1 運転を選ぶ
冷房・暖房・除湿から選ぶ

2 を押して風のあてかたを選ぶ
押すごとに切り換わる

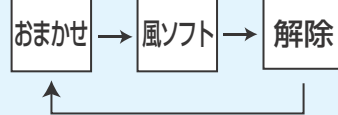

解除 を押して、「解除」を選ぶ
マニュアルの風向設定に戻ります [15ページ](#)

人感ムーブアイ、体感コントロールについて

人感ムーブアイについて

人感ムーブアイは人のいるエリアを空調したり、風あたり感を抑えた運転を行うために、人のいるエリアや周囲の床壁温度を検知するセンサーです。

- 人感ムーブアイが左右に動きながら、人のいるエリア（左・中央・右）や床壁温度を調べます。視野角約160度の範囲で人のいるエリアや温度を測定します。
- 人のいるエリアは、室内機のエリアサインに表示されます。

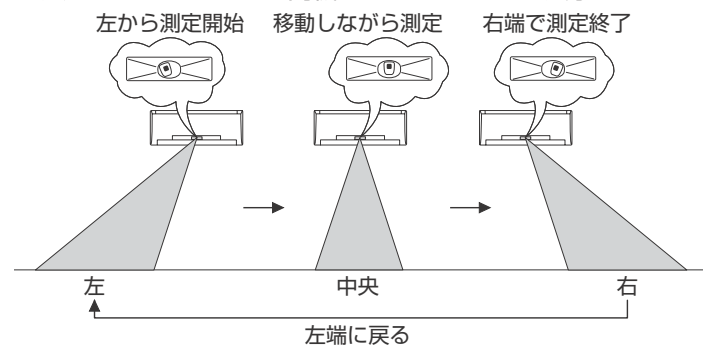

左据付に設定した場合、中央↔右、右据付に設定した場合、左↔中央の範囲で動きます。 [8ページ](#)

冷房・暖房、除湿の体感コントロール

床温度と室温の両方を見て、エアコンの能力をコントロールします。そのために暖房時は足元の冷えを防ぎ、冷房時は冷え過ぎを抑えます。



人感ムーブアイが反応しにくい場合

人感ムーブアイは人の皮膚温度を検知して人のいるエリアを特定します。このため、エアコンに対して背を向けたり、着衣量が多いなど、皮膚があらわれていない場合には反応しにくい場合があります。次のような場合、エリアサイン表示と風向きが人のいるエリアと合いにくくなります。

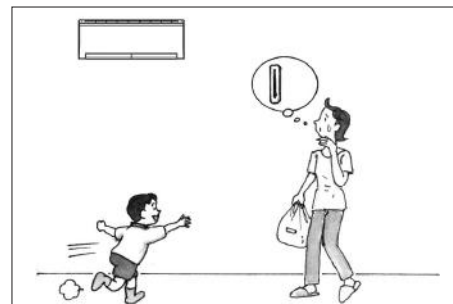

- 動きが速い
- 床、壁温度が約28℃以上のとき



- 温度変化の大きい発熱体がある

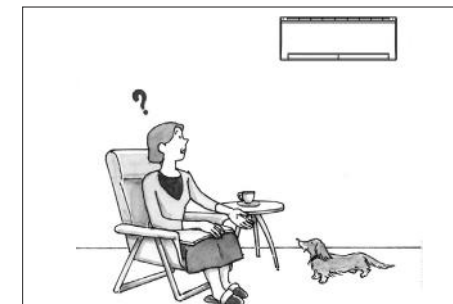

- 動物やペットがお部屋にいる



- エアコンとの間に障害物（家具・洗濯物など）がある



- トランシーバーや無線機などをエアコンの1m以内で使用している

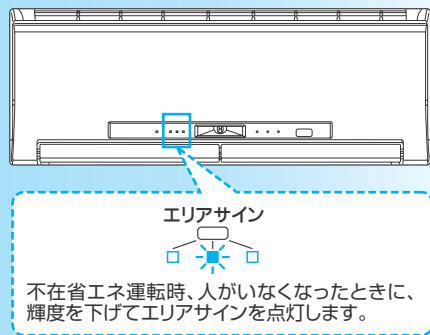

さらによくわしく…

- お部屋に人がいないとき、自動的に省エネ運転に切り換わります。
 - 暖房時は設定温度を2℃下げる。
 - 冷房時は設定温度を2℃上げる。

お知らせ

- ご購入時の設定
不在省エネは「切」になっています。
- “体感入”に設定しないと、不在省エネ運転は行いません。 **20ページ**

- おまかせ、風ソフトを選択しないと、不在省エネ運転は行いません。 **12ページ**

- 上下左右風向をマニュアル設定した場合、ムラなし運転を行った場合、リモコンの“不在省エネ”の表示が消えて、不在省エネ運転は行いません。

- 不在省エネ運転時
室内機の表示部が少し暗くなります。

お知らせ

- ムラなし運転を解除したときは、マニュアル風向になります。
- “体感入”に設定しないと、ムラなし運転は行いません。 **20ページ**

不在省エネ運転・ムラなし運転

不在省エネ運転：人がいなくなったときに、省エネ運転に切り換えます。人を検知すると、再び元の運転に自動的に戻ります。
ムラなし運転：暖房時、床温度の低い所に風を向けて、冷房、除湿時は床温度の高い所に風を向けて、お部屋の温度ムラを抑える運転をします。

不在省エネ運転の使いかた



1 **メニュー** を押して不在省エネを選ぶ
 選択されている項目の左側に“▶”が表示され、押すごとに“▶”が切り換わる

不在省エネ→電流→体感→スタート脱臭

2 **温度/調節** で入/切を選んで **決定** を押す

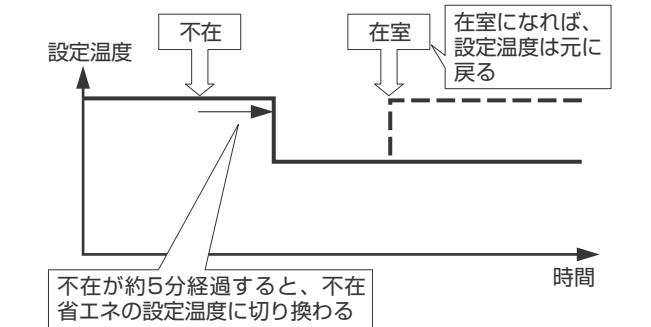

ムラなし運転の使いかた



運転中に **ムラなし** を押す

- リモコンに“ムラなし”が表示されます。

解除 もう一度 **ムラなし** を押す

風速・風向の調節

風速と風向をお好みで設定します。(マニュアルの風速・風向の設定)
 風速と風上下を「自動」に、また風左右を「自動」に切り換えたとき、“ピピッ”と音がします。それ以外は“ピッ”という音がします。



風速をかえたい

風速 を押す
 1回押すごとに以下の順にかわります。

自動 (静) → (弱) → (強) → 自動ロング

上下風向をかえたい

左吹出 または **右吹出** を押す
 1回押すごとに以下の順にかわります。

自動 (1) → (2) → (3) → (4) → (5) → (6) (スイング)

※左右で同じ上下風向を選んでも、左右の上下風向フラップの位置がずれる場合があります。

左右風向をかえたい

風左右 を押す
 1回押すごとに以下の順にかわります。

(スイング)

どんなときに使うの？	
自動	お好みに調節する。
自動 ロング	風を遠くまで届けたいときに押してください。暖房時、上下風向は一段階、上向きになります。
自動	冷房・除湿・脱臭空清時は、風向 (1) 暖房時は、風向 (4) になります。 ■スイングではありません。
自動	お好みに合わせて選んでください。 冷房、除湿時、下吹き (4) や (5) のままで運転すると水滴が落ちることがあります。これを防ぐために約30分～1時間運転すると、上下風向フラップが自動的に風向 (3) になります。暖房運転開始時や霜取り運転などは冷たい風が体に直接あたるのを防止するために、微風運転になります。上下風向フラップは水平になります。 ■リモコンに表示される角度と実際の上下風向フラップの角度は異なります。 ■冷房・除湿・脱臭空清運転では風向は真下には向きません。
自動	スイングさせたいときに選んでください。 左右の上下風向フラップの一方だけをスイングすることができます。左右ともにスイングする場合は、左右は同じタイミングでスイングします。 ■風を直接あて過ぎないように間欠的に動作します。 ■冷房・除湿・脱臭空清運転中は、風向 (1)～(5)、暖房運転中は、風向 (2)～(5) の風向の間を間欠的にスイングします。 ■冷房・除湿・脱臭空清運転中は、風向 (1) と (5)、暖房運転中は、風向 (2) と (5) の風向でしばらくフラップが止まります。 ■冷房・除湿・脱臭空清運転中、自動ロング設定時は、風向 (1)～(3)、暖房運転中、自動ロング設定時は、風向 (2)～(3) の風向の間をスイングします。
自動	お好みに合わせて選んでください。
自動	スイングさせたいときに選んでください。

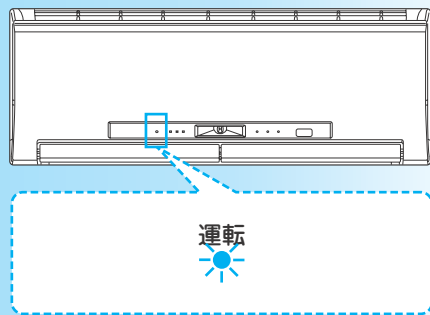

ハイパワー運転・涼感運転

ハイパワー運転：すばやく冷やしたり、暖めたいときに使用してください。
涼感運転：風向を上下にスイングさせて、風が体にあたることで涼しく感じます。

ハイパワー運転

■暖房時、約15分間ハイパワーで運転し、吹出し温度を高める運転をします。その後、室温を約3℃高めに設定して運転します。冷房時は、室温を約3℃低めに設定して運転します。冷房・暖房ともに約1時間で自動的に解除されます。

お知らせ

- 冷房・暖房以外の運転では、ハイパワー運転できません。
 - 入タイマーで、ハイパワー運転は設定できません。
 - “体感入”冷房運転中では、ハイパワーを押しても、すぐにハイパワー運転に切り換わりません。
- この場合は、約3分後にハイパワー運転に切り換わり、冷風が出ますので、しばらくお待ちください。



ハイパワー運転の使いかた

冷房・暖房運転中に **ハイパワー** を押す

■リモコンに“ハイパワー”が表示されます。

解除 もう一度 **ハイパワー** を押す

ねむり **風速** を押した場合や、
 運転モードをかえた場合も解除されます。

■ハイパワー運転開始後、約1時間で自動的にハイパワー運転は解除されます。“ハイパワー”の表示が消えます。

涼感運転

■左右の上下風向フラップが間欠的にスイングします。

お知らせ

■風ソフトでは涼感運転の設定はできません。



涼感運転の使いかた

冷房運転中に **涼感** を押す

■リモコンに“涼感”が表示されます。

解除 **涼感** をもう一度押す

または
左吹出 **右吹出** **ハイパワー** でも解除します

ねむり運転・脱臭空清運転

ねむり運転：おやすみになるときや室内機の表示の明るさ、運転音が気になるときに使用してください。
脱臭空清運転：お部屋の空気中のほこりやニオイをすばやく取り除き、空気を浄化します。

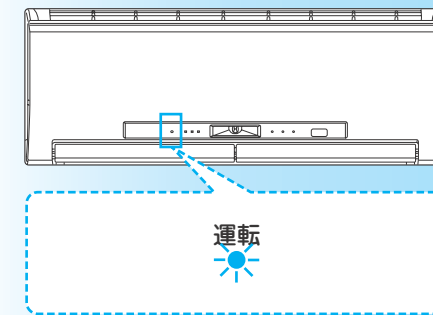

ねむり運転

ねむり を押すと、室内機の表示が暗くなり、風速は自動的に「自動」になり、静音運転を行います。

■一度ねむり温度（冷房・暖房時）、除湿の強さ（除湿時）を設定すると、次回 **ねむり** を押したときに、前回の設定温度（冷房・暖房時）、除湿の強さ（除湿時）が表示されます。

■冷房・暖房・除湿時
 約30分間は **ねむり** を押す前の設定温度（冷房・暖房時）、除湿の強さ（除湿時）で運転を続け、約30分後にねむりの設定温度（冷房・暖房時）、除湿の強さ（除湿時）に運転が切り換わります。

ねむり運転の使いかた

1 運転中に **ねむり** を押す

2 冷房・暖房時
 ねむり運転の温度を設定する

除湿時
 ねむり運転の除湿の強さ（弱・標準・強）を設定する

■リモコンに“ねむり”が表示されます。

解除 もう一度 **ねむり** を押す

ハイパワー **風速** を押した場合や運転モードをかえた場合も解除されます。

脱臭空清運転の使いかた

■単独で脱臭空清運転をしたいとき

停止中に **脱臭空清** を押す

■リモコンに“脱臭空清”が表示されます。

停止 **運転入/切** を押す

■他の運転中に脱臭空清運転をしたいとき

さらっと冷房 **除湿切換** **暖房** のいずれかの
 運転中に **脱臭空清** を押す

1回押すごとに **脱臭空清** → **解除** の順にかかります。

お知らせ

■除去できない物質
 脱臭空清運転はタバコに含まれる一酸化炭素やお部屋の中で発生する有害ガスをすべて取り除くことはできません。

■各運転と脱臭空清運転を併用しているときに **運転入/切** で停止し、再度 **運転入/切** で運転を開始した場合には停止前と同じ運転内容になります。

■脱臭空清運転を単独で行っている場合は“おまかせ”、“風ソフト”、“ムラなし”、“涼感”、“ハイパワー”の操作は無効になります。

タイマー運転 (簡単入/切タイマー)

(時刻設定入/切タイマー)

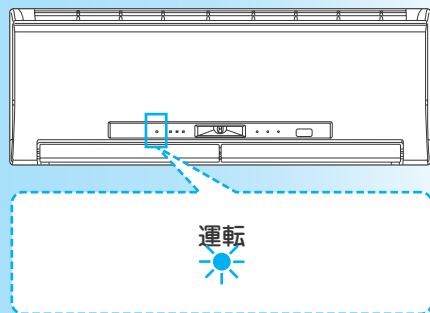

運転

さらにくわしく…

- 簡単切タイマーは0.5、1、2、4、7時間後の設定ができます。
- 簡単入タイマーは0.5、1、2、3、4、5、6、7、8、9、10、11、12時間後の設定ができます。

リモコン表示について

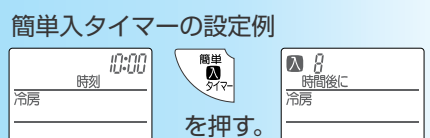
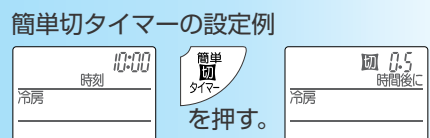

■タイマー予約すると時刻の表示は消えます。

お知らせ

- 簡単入タイマー、簡単切タイマーは併用できません。
- 簡単入/切タイマー、時刻設定入/切タイマーは併用できません。
- 簡単入タイマーが設定されているときは、運転停止中も室内機の運転ランプが点灯します。

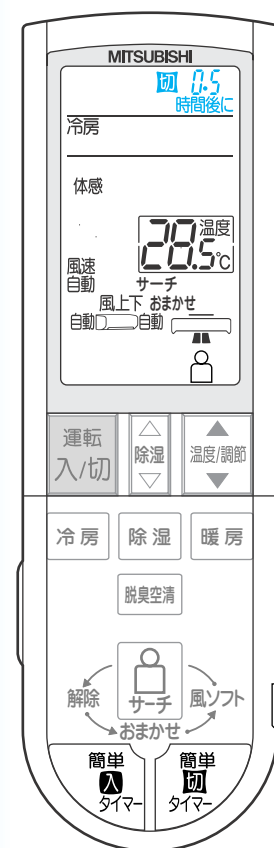

簡単切タイマーの使いかた

運転中に **簡単切タイマー** を押す

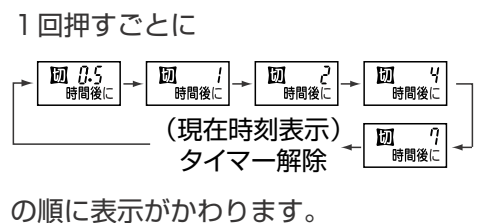

の順に表示がかわります。

簡単入タイマーの使いかた

運転中または停止中に **簡単入タイマー** を押す

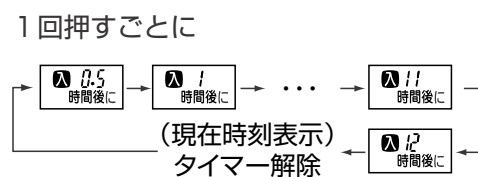

の順に表示がかわります。

解除 **取消** を押す

- **運転入/切** を押すとタイマー予約が解除され、すべての運転が停止します。



時刻設定入/切タイマー：10分刻みで細かくエアコンの入/切時刻を設定できます。タイマーは設定した1回限りの運転ですので、その都度設定してください。

時刻設定入/切タイマーの使いかた

1 運転中に **入タイマー** または **切タイマー** を押す

2 **温度/調節** を押して予約したい時刻に合わせる

- 10分単位でかわり、押しつづけると早送りします。

3 **決定** を押してタイマーを確定する

- “**入**”・“**切**” が点灯します。
- 室内機が“ピピッ”と鳴ったことを確認してください。
- 温度設定は **決定** を押したあと、設定してください。
- 入/切タイマーを組み合わせたいときは1→2→3の手順を繰り返し行ってください。
- 設定時刻を変更したい場合は、1→2→3の手順で行ってください。
- 運転中に入タイマーを設定すると、設定後は自動的に運転が停止します。

解除 **取消** を押す

- 入/切のどちらか一方だけを解除したいときは、解除したいタイマーボタンを押してから **取消** を押してください。
- **運転入/切** を押すとタイマー予約が解除され、すべての運転が停止します。

さらにくわしく…

- 現在時刻を合わせてから設定してください。 [9ページ](#)

リモコン表示について

- 入タイマー/切タイマー組み合わせ例(例) 現在時刻22:00、23:00に停止→翌朝6:00に運転を開始させたいとき

1 **切タイマー** を押し、**温度/調節** で時刻を合わせ、**決定** を押す。



2 **入タイマー** を押し、**温度/調節** で時刻を合わせ、**決定** を押す。

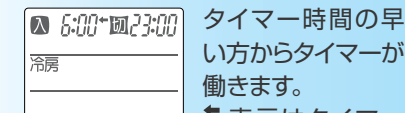

タイマー時間の早い方からタイマーが働きます。
表示はタイマーが働く順序を表します。

お知らせ

- タイマー設定時刻になったときに、リモコン信号が届かないと設定時刻がずれることがあります。(最大10分程度)
- 入タイマーが設定されているときは、運転停止中も室内機の運転ランプが点灯します。
- 入タイマーは停止中からでも設定できます。
- “**入**”・“**切**” が点滅している状態で、約30秒間操作をしないと、タイマー設定時刻合わせを解除します。
- 入タイマーが設定されているときは、運転停止中もリモコンに運転設定内容が表示されます。
- タイマー運転中はリモコンからの信号が室内機に届く所に、リモコンを置いてください。

タイマー運転 (時刻設定入/切タイマー)

メニュー切替 (不在省エネ・電流・体感・スタート脱臭 脱臭)

メニュー切替では、次の設定が行えます。

- 不在省エネの入/切
- 電流値の切り換え
- 体感コントロール設定の入/切
- スタート脱臭の入/切

さらにくわしく…

■設定中に **取消**・**運転入/切** を押すか、または約30秒間操作をしないとメニュー切替の設定は解除されます。

お知らせ

■電池交換などで「電池交換後押す」ボタンを押すと、各設定は初期設定に戻ります。

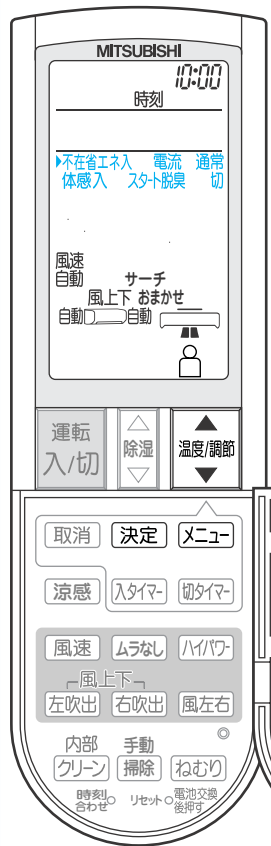

使いかた

1 **メニュー** を押して選択する項目を選ぶ
 選択されている項目の左側に“▶”が表示され、押すごとに“▶”が切り換わる

不在省エネ→電流→体感→スタート脱臭

選択されている項目(入/切・通常/小)が点滅します。

2 **温度調節** で設定を選択する

選択項目	設定	初期設定
不在省エネ	切 入	切
電流	小 通常	通常
体感	切 入	入
スタート脱臭	切 入	切

設定項目(入/切・通常/小)が点滅します。

3 **決定** を押して設定を完了する

■ **決定** を押さないと変更内容が有効になりません。

メニュー切替の運転内容と設定後のリモコン表示

選択項目	設定	運転内容説明	設定後のリモコン表示
不在省エネ (初期設定=切)	入	お部屋に人がいないときに自動的に省エネ運転に切り換わります。おまかせ、風ソフト選択時のみ働きます。 14ページ	不在省エネ (おまかせ、風ソフト選択時のみ表示)
	切	通常の設定温度で運転を行います。	表示しません
電流 (初期設定=通常)	通常	最大運転電流値を通常にします。最大運転電流値は下表を参照してください。	表示しません
	小	他の家電製品を同時に使いブレーカーが落ちる場合に、電流“小”でお使いください。“通常”より暖まりかたや冷えかたが悪くなる場合があります。	電流小
体感 (初期設定=入)	入	室温・床壁温度を常にセンサーが測り、それらをもとに部屋にいる人が実際に感じる温度(体感温度)を推測して運転するモードです。	体感
	切	室温のみで運転するモードです。	表示しません
スタート脱臭 (初期設定=切)	入	冷房・除湿運転開始時のいやなニオイを抑制します。 <div style="display: flex; align-items: center; gap: 10px;"> <div style="border: 1px solid black; padding: 5px; text-align: center;">送風停止 (約1分間)</div> <div style="font-size: 20px;">→</div> <div style="border: 1px solid black; padding: 5px; text-align: center;">冷房運転(プラズマ入) (約30分間)</div> <div style="font-size: 20px;">→</div> <div style="border: 1px solid black; padding: 5px; text-align: center;">冷房運転(プラズマ切)</div> </div>	スタート脱臭
	切	通常の冷房運転を行います。	表示しません

電流切替による最大運転電流値

形名	電流小	電流通常
MSZ-HXV287S	約15アンペア	約20アンペア
MSZ-HXV407S	約15アンペア	約20アンペア
MSZ-HXV507S	約15アンペア	約20アンペア

オートクリーン (自動おそうじ機能)

“オートクリーン”とは、①内部クリーン運転と、②フィルターおそうじメカ運転の2つを組み合わせた動作です。オートクリーンによって、エアコンのエアフィルターや熱交換器を自動で清潔に保ち、省エネを維持します。

エアコンのお手入れは…

ふだんのお手入れ ▶ ほこりやカビの付きやすいエアフィルターや熱交換器を「オートクリーン」が自動でお手入れします。

こんなときは
 ●「お手入れランプ」が点灯する
 ●汚れが気になる(油・タバコ汚れなど)
 ▶ ダストボックスのほこりを捨ててください。汚れが気になる部品を取り外してお手入れしてください。

26～31 ページ

運転停止からオートクリーンへの流れ

オートクリーンは運転を止めたときに自動で働きます。内部クリーン運転の設定や、冷房、暖房、除湿などの運転時間によって動作は異なります。

●内部クリーン運転が設定されている場合



●内部クリーン運転が設定されていない場合

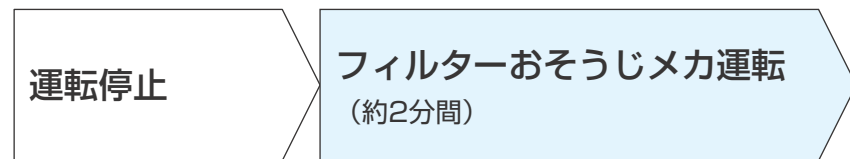

- 内部クリーン運転はリモコンで“内部クリーン”が設定されている場合に働きます。ふだんは内部クリーンを設定することをおすすめします。
- フィルターおそうじメカ運転は、運転の積算時間が24時間経過した場合に働きます。24時間未満の場合は、運転停止後にフィルターおそうじメカ運転は行いません。
- 約50時間連続運転すると、自動的に運転を停止して、フィルターおそうじメカ運転を行います。フィルターおそうじメカ運転完了後、元の運転に戻ります。
- 切タイマーで運転停止したときは、積算時間が24時間経過した場合でも、フィルターおそうじメカ運転は行いません。

24時間経過例

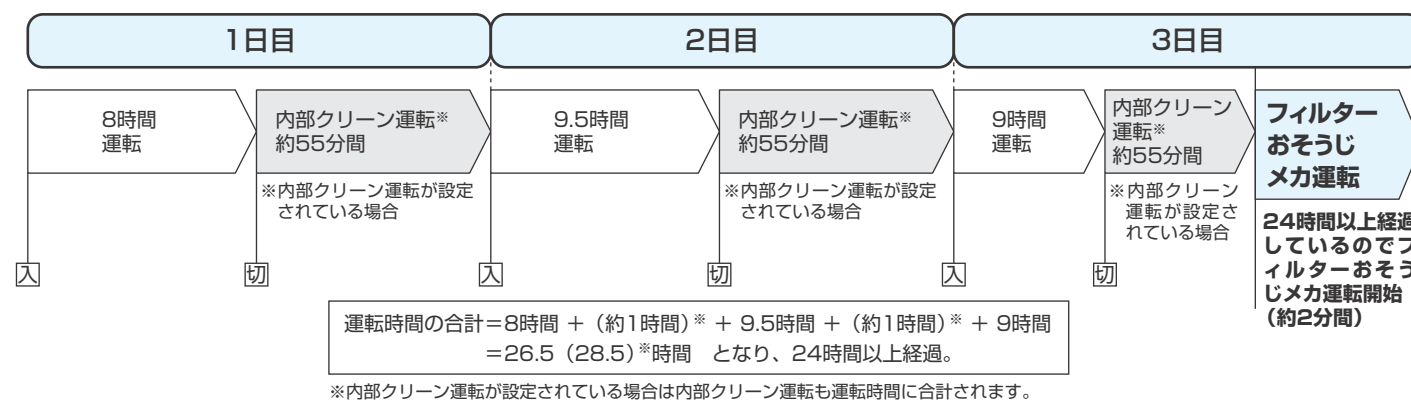

① 内部クリーン (オゾンシャワー洗浄) 運転とは

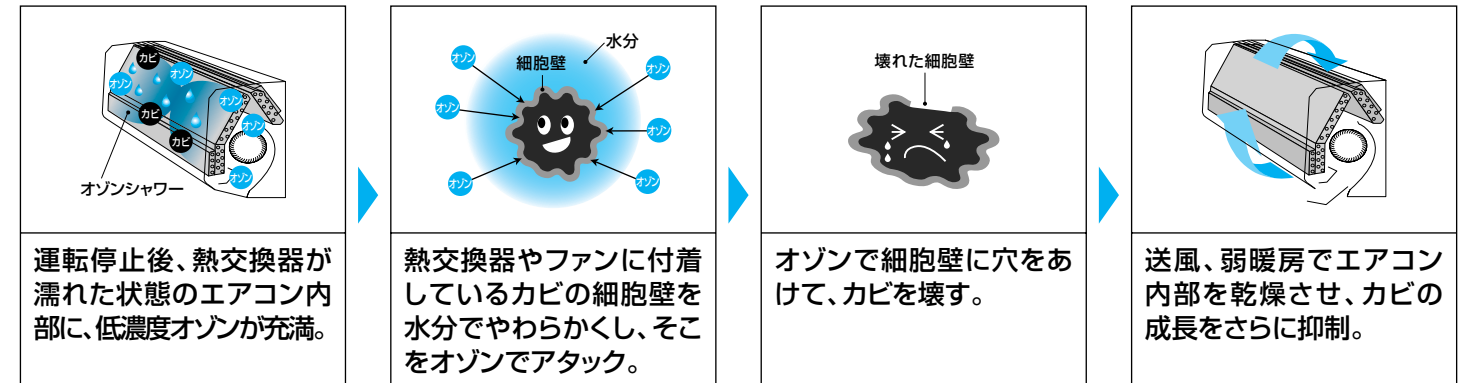

内部クリーン (オゾンシャワー洗浄) 運転の流れ

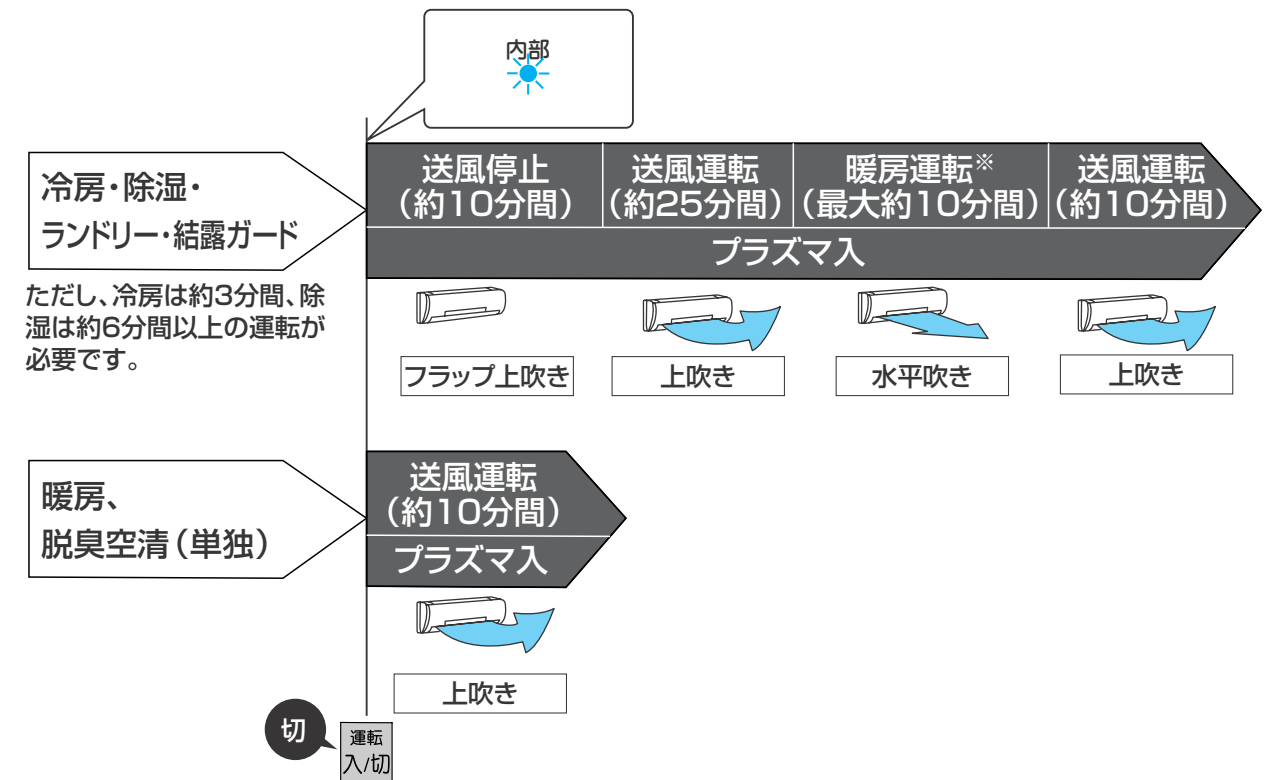

※最大約10分間の弱い暖房運転をするため、お部屋の温度が2～3℃上がる場合があります。(冷房・除湿・ランドリー・結露ガード運転後)

オートクリーン (自動おそうじ機能)

② フィルターおそうじメカ運転とは

面倒なエアフィルターのお手入れを自動で行い、省エネ性の悪化を防止します。エアフィルターを約2分間移動させ、ダストボックス内に設けられたおそうじブラシでエアフィルターにたまったほこりを取り除き、ダストボックスにほこりをためます。

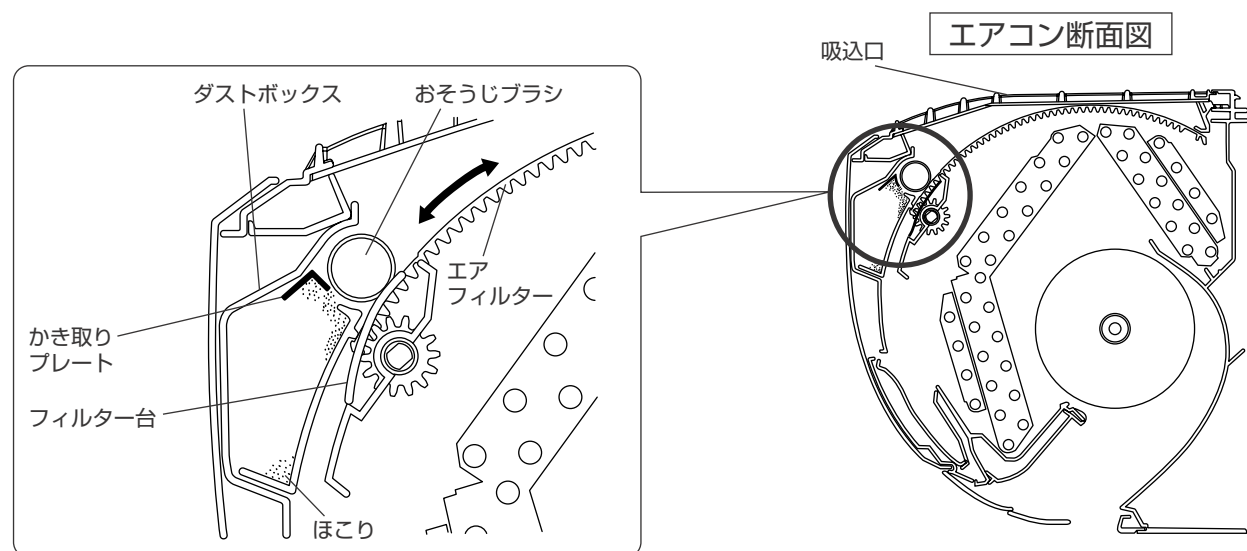

エアフィルター位置の自動確認について

エアコンの運転を開始したときや電源プラグを差し込んだときに、フィルター清掃ランプが点灯した場合、エアコンの運転開始までに最大約1分間かかります。*

*エアコンの運転を開始したときや電源プラグを差し込んだとき、内部にほこりが入るのを防ぐために、エアフィルターが正しい位置にあるかどうかを自動で確認します。

エアフィルターが正しい位置にない場合には、最大約1分間かけて自動でエアフィルターを正しい位置に移動させます。(エアフィルターが移動中には、フィルター清掃ランプが点灯しています)

フィルター清掃ランプが点滅したら

エアフィルター、ダストボックス、フィルター台が正しく取り付けられているか確認し、もう一度取り付け直してください。

(注) フィルターおそうじメカ運転中にエアコンをさわったり、吸込口に手を入れたりしないでください。ケガの原因になることがあります。

内部クリーン運転・手動掃除運転

内部クリーン運転：運転後にエアコン内部を乾燥させて、カビの発生を防ぎます。いつも設定しておくことをおすすめします。

手動掃除運転：リモコンからの操作でフィルターおそうじメカ運転を行うことができます。



内部クリーン運転の使いかた

1 **内部クリーン** を押す

■一度設定すると解除するまで有効です。

2 冷房や除湿運転を行った後、**運転入/切** を押してエアコンを停止させると内部クリーン運転が働きます

解除 **もう一度 内部クリーン** を押す

運転入/切 を押しても、内部クリーン運転の設定は解除されません。

手動掃除運転の使いかた

運転を停止して、**手動掃除** を押す

お知らせ

■エアコン運転中に手動掃除ボタンを押しても、フィルターおそうじメカ運転は行いません。運転を停止して手動掃除ボタンを押してください。

■手動掃除ボタンを連続して押すと約30分間動かないことがあります。その間に手動掃除ボタンを押すと“ピピピッ”と音がします。もう一度手動掃除運転を行う場合は、約30分後に行ってください。

■内部クリーンが設定されている場合は、約10分間の内部クリーン運転を行ってから手動掃除運転を行います。

■内部クリーン運転を行いたくないときは、内部クリーン運転を解除してから、手動掃除ボタンを押してください。

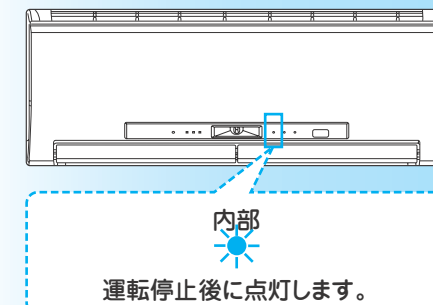

内部クリーン運転

■最大約10分間の弱い暖房運転をするため、お部屋の温度が2~3℃上がる場合があります。(冷房・除湿運転後)

■エアコン内部の熱交換器などが汚れていると、ニオイが発生することがあります。この場合は、エアコン内部をお手入れしてください。

26~31ページ

お知らせ

■内部クリーン運転が働くときは、
● 運転「切」でエアコンの運転を停止したとき。
● 切タイマーで運転停止したとき。

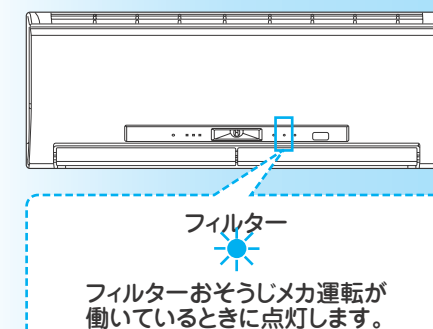

手動掃除運転

■約2分間動作します。
■室内機からはブラシの回転する音や、フィルターとブラシのこすれる音がします。
■フィルターの清掃動作中はフィルター清掃ランプが点灯します。

お手入れランプが点灯したら

ダストボックス

お手入れランプは約2万時間の運転で点灯します。お手入れランプはお手入れ時間の目安です。お客さまのご使用になる環境により、汚れの程度が異なりますので、定期的にお手入れしていただくことをおすすめします。

1 ダストボックスを開ける

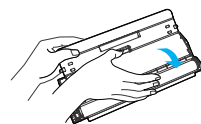

2 たまったほこりを捨てる

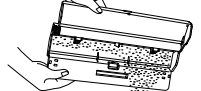

3 おそうじブラシ、かき取りプレートに付着したほこりを歯ブラシなどを使って取り除いてください

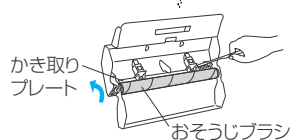

- 汚れがひどい場合は水洗いして完全に乾いてから取り付けてください。
- おそうじブラシを回転させることで付着したほこりは取れやすくなります。

室内機に取り付けたあと必ず「お手入れスイッチ」を押し、お手入れランプが消灯していることを確認してください。

30、31ページ

お手入れランプを点灯したままにしておく…

- お手入れランプが点灯したまま約1,500時間運転すると、ダストボックスのほこりがあふれるのを防ぐため、フィルターおそうじメカ運転が動かなくなります。ダストボックスのほこりを捨て、必ず室内機の【お手入れスイッチ】を押し、お手入れランプを消灯してください。

お手入れランプが点灯したら

エアフィルター

1 掃除機でほこりを吸い取るか、水洗いする

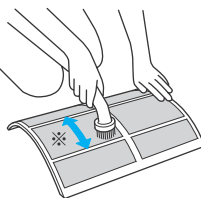

2 やわらかい布で水分を拭き取り、陰干しする

- ブラシやたわしでこすらない。
- 汚れがひどいとき、中性洗剤を溶かしたぬるま湯を使う。
- 直射日光や火にあてて乾かさない。
- 約50℃以上のお湯で洗わない。
- ※ 矢印方向にブラシで拭き取ってください。矢印方向以外は拭き取らないでください。ほこりが取れなくなる場合があります。

ほこり(砂、綿など)が多い場所やタバコの煙の多い場所、キッチン周りなど油の多い所で使用の場合など、汚れが気になるときは室内機から取り外してお手入れしてください。

フィルター台 (汚れが気になったら)

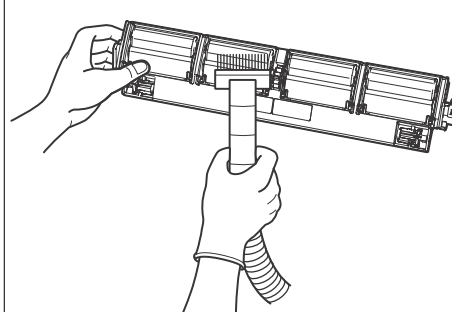

掃除機でほこりを吸い取るか、水洗いする

完全に乾いてから取り付けてください。

丸洗いパネル (汚れが気になったら)

1 水洗いする

2 やわらかい布で拭き取り、陰干しする

熱交換器 (汚れが気になったら)

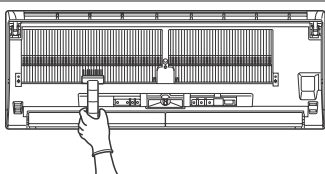

掃除機のブラシでほこりを吸い取る

- (注) ブラシは強くこすりつけない。手袋を着用してください。冷房・除湿運転後は熱交換器が濡れている場合があります。内部クリーン運転をして熱交換器を完全に乾かしてから、お手入れしてください。内部クリーン運転

25ページ

吹出口・上下風向フラップ・左右風向フラップ (汚れが気になったら)

やわらかい布でから拭きや水拭きする

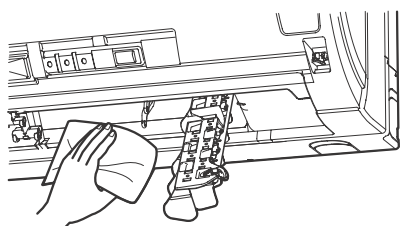

- ファンが停止していることを確認する。
- 汚れが目立つときは、布に中性洗剤を溶かしたぬるま湯を含ませて拭いてください。
- ガソリン・ベンジン・シンナー・磨き粉を使用しない。
- たわしやスポンジの硬い面などで洗わない。
- 長時間(2時間以上)湯水や水につけておかない。
- 直射日光やストーブなどで乾燥させない。変形や変色の原因になります。
- 奥にあるファンに強い力をかけないでください。割れるおそれがあります。

お手入れランプが点灯したら

アレル除菌脱臭空清フィルター

1 掃除機で表側のほこりを吸い取るか 30~45℃のお湯に約15分つけ置きする

汚れがひどいときは、アルカリ性洗剤、中性洗剤を溶かしたぬるま湯を使う。

2 上下左右にゆすり、流水ですすぐ

3 水をよく切り、風通しのよい日陰でよく乾かす

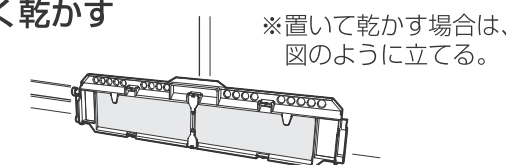

※置いて乾かす場合は、図のように立てる。

- 洗うと脱臭性能が回復します。

お願い

- ブラシやたわしでこすらない。
- 「漂白剤」は使わない。
- ヘアドライヤーなどの熱風で乾かさない。
- 完全に乾いてから取り付ける。

汚れがひどく、洗ってもニオイが取れない

アレル除菌脱臭空清フィルターを新しいものと交換する <交換のめやす>約10年

お願い

- 廃棄するときは、お住まいの地域のゴミ収集規則に従って処分してください。(材質：セラミックほか)

別売部品 — お近くの三菱電機ストアか販売店でお求めください。

掃除機の専用ブラシ (別売) を使うと、すみすみまでお手入れできます。



品名 専用おそうじカンタンセット
形名 MAC-093SS
希望小売価格 3,675円(税込)

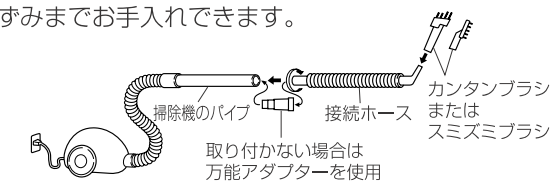

専用以外のものを使用すると金属部(熱交換器)などの破損の原因となりますので使用をおやめください。詳細は専用お掃除カンタンセットの取扱説明書をごらんください。

品名 アレル除菌脱臭空清フィルター
形名 MAC-302FT
希望小売価格 2,100円(税込)

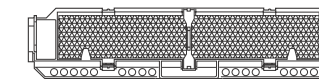

部品の取り外し

お手入れするときは、安全のために電源プラグをコンセントから抜くか、ブレーカーを切ってください。

■ダストボックス、エアフィルター、フィルター台、アレル除菌脱臭空清フィルターをお手入れするとき、必ず**1**～**5**の順番で取り外す。

※**3**～**5**は、汚れが気になるときにお手入れしてください。

■その他の部品をお手入れするとき、各部品の取り外しかたに従う。

1 丸洗いパネル

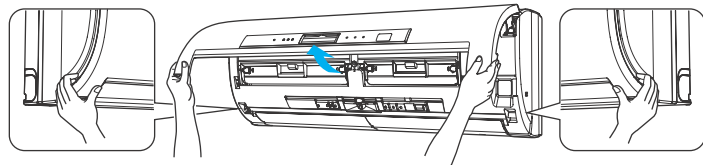

ツマミに指をかけて開ける

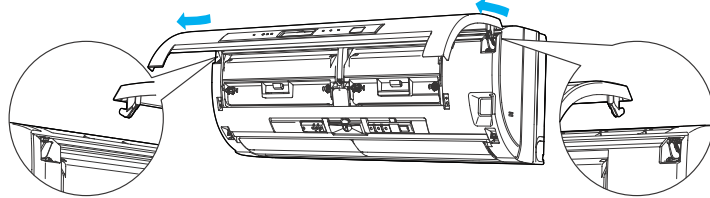

水平まで持ち上げ、奥側を持ち手前に引く
(注) お手入れのときは不安定な台に乗らないでください。転倒などによるケガの原因になります。

丸洗いパネルのお手入れ **26ページ**

2 ダストボックス (左右2個)

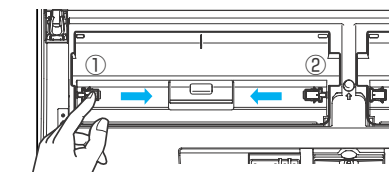

ストッパー①、②(2か所)を矢印のように動かす

※ストッパー横に作業手順を番号で刻印しています。

手前に引き出す

ダストボックスのお手入れ **26ページ**

3 エアフィルター (左右2枚)

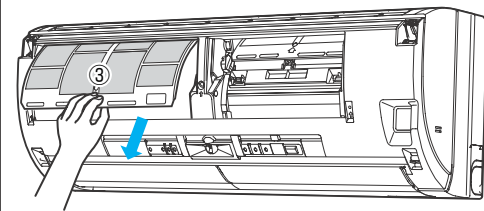

エアフィルター③をつかんで、少し持ち上げ手前に引き出す

(注) エアフィルターが溝に落ちた場合はエアフィルターを元に戻してから手前に引き出してください。

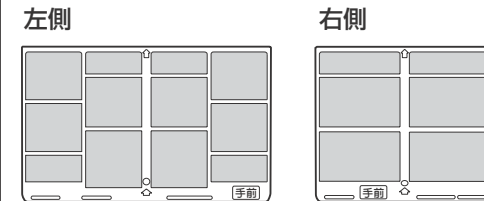

エアフィルターのお手入れ

26、27ページ

4 フィルター台 (左右2個)

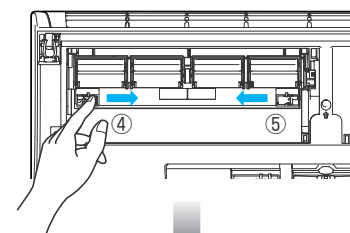

ストッパー④、⑤(2か所)を矢印のように動かす

手前に引き出す

フィルター台のお手入れ **27ページ**

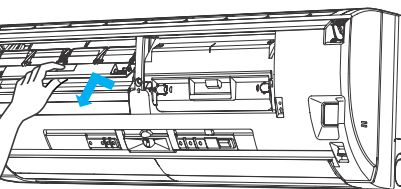

上下風向フラップ (手前、奥の左右4枚)

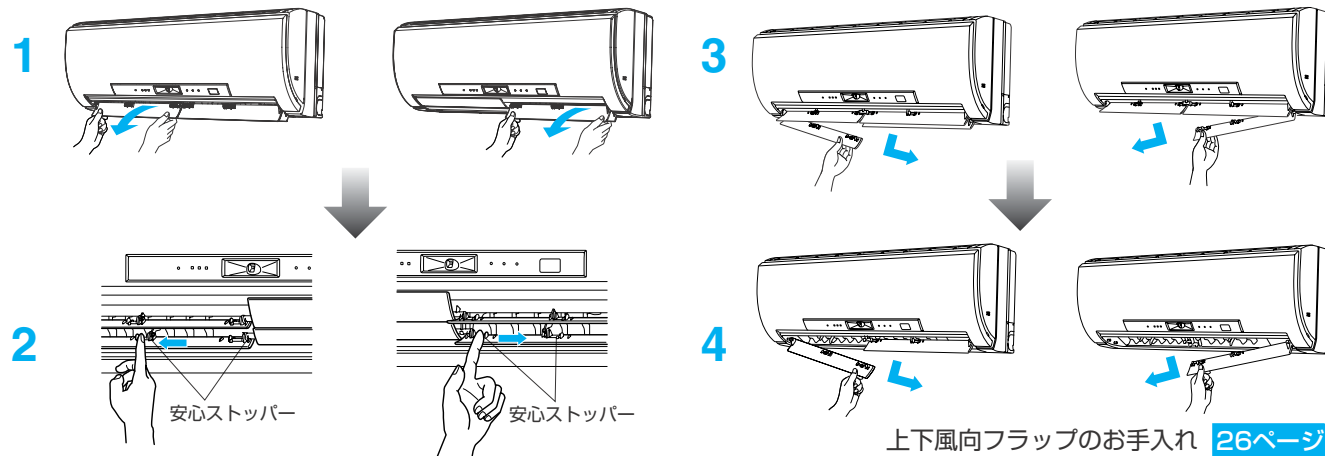

上下風向フラップのお手入れ **26ページ**

左右風向フラップ

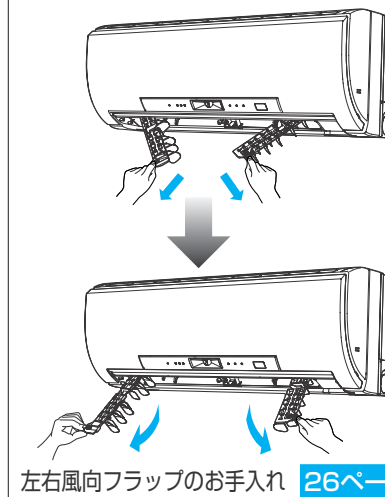

左右風向フラップのお手入れ **26ページ**

5 アレル除菌脱臭空清フィルター (左側1個)

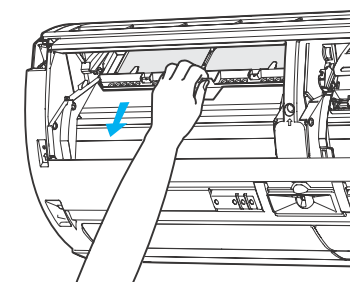

手前に引き出す

(注) 金属部(熱交換器)に直接素手で触れないでください。ケガの危険があります。

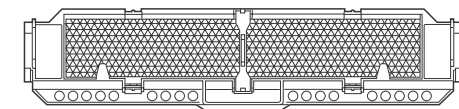

アレル除菌脱臭空清フィルターのお手入れ

27ページ

部品の取り付け

お手入れするときは、安全のために電源プラグをコンセントから抜くか、ブレーカーを切ってください。

■ダストボックス、エアフィルター、フィルター台、アレル除菌脱臭空清フィルターをお手入れしたあとは、必ず**1**～**5**の順番で取り付ける。

■その他の部品をお手入れしたあとは、各部品の取り付けかたに従う。

1 アレル除菌脱臭空清フィルター（左側1個）

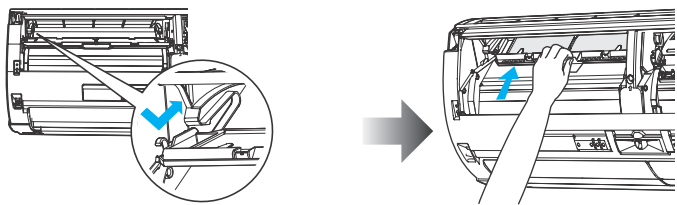

左右上部の溝にはめ込む 「カチッ」と音がするまで差し込む

左右風向フラップ

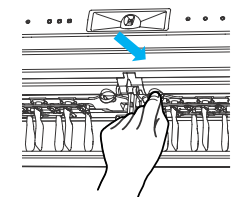

ガイドの上側に差し込む

上下風向フラップ

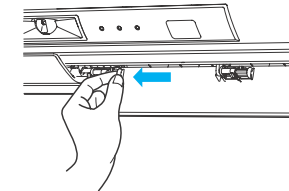

安心ストッパーを「カチッ」と音がするまで差し込む

安心ストッパーが正しくセットされていないとすべてのランプが点滅し、運転ができません。

最後に

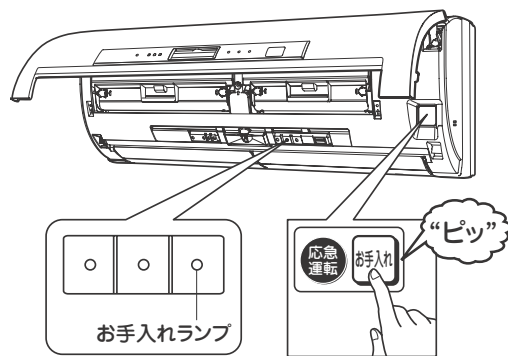

お手入れスイッチを押すと、エアフィルターの送り出し/巻き戻しが自動で行われ、取り付けられた状態を確認します。（フィルター清掃ランプ点灯）

電源プラグを差し込む
フィルター清掃ランプが点灯した場合は、必ず消灯後に

①お手入れスイッチを押す

（丸洗パネルを開いた右側にあります）

お手入れスイッチを押してもフィルター清掃ランプが点滅するときは、ダストボックス、エアフィルターの取り付け状態を確認する。

②リモコンの【入/切】ボタンを押して、運転する

お手入れランプが消灯していることを確認。

■お手入れスイッチを押すと運転積算時間（約2万時間でお手入れランプ点灯）をリセットしますので、お手入れランプ点灯時やダストボックスお手入れ後以外はお手入れスイッチを押さないでください。フィルターおそうじメカ運転の確認はリモコンの手動掃除ボタンで行ってください。

25ページ

2 フィルター台（左右2個）

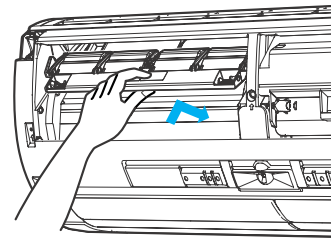

左右上部の溝にはめる

ストッパー④、⑤（2か所）を矢印のように「カチッ」と音がするまで差し込む

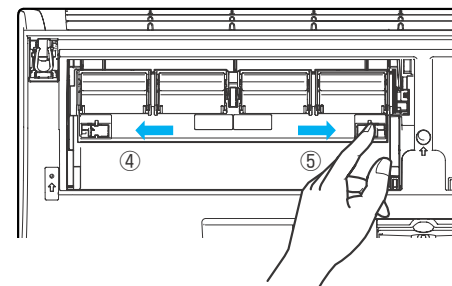

3 エアフィルター（左右2枚）

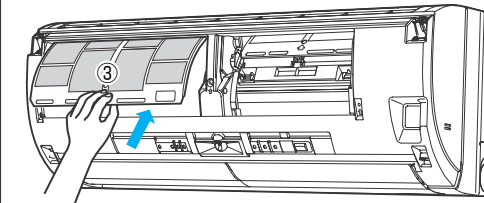

エアフィルター③は文字が書いてある方を手前にし、確実にはめ込む

（注）裏面・表面の向きに注意して取り付ける

エアフィルターはどの位置に取り付けられても次のときに自動で正しい位置に戻ります。

- 電源プラグを差し込んだとき
- エアコンの運転を開始したとき
- お手入れスイッチを押したとき

左側

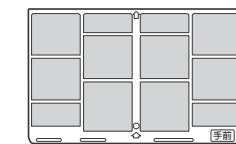

（手前）

右側

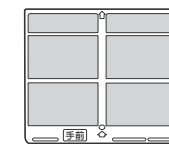

（手前）

4 ダストボックス（左右2個）

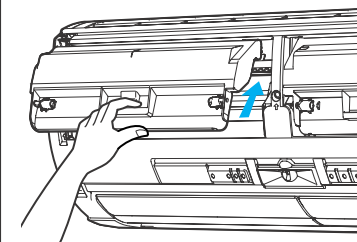

左右上部の溝にはめる

ストッパー①、②（2か所）を矢印のように「カチッ」と音がするまで差し込む

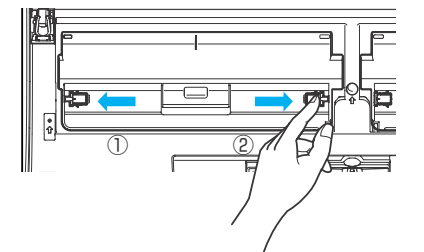

5 丸洗いパネル

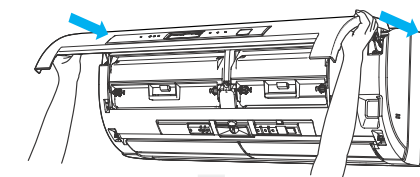

1 “カチッ”と音がするまで水平に差し込む

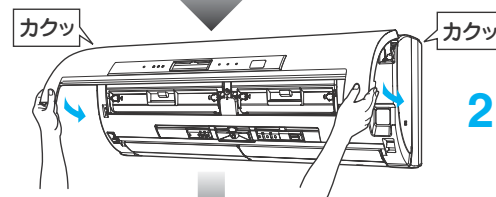

2 閉じる

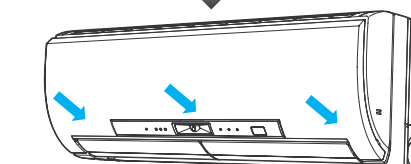

3 3か所を押す

お手入れスイッチについて

■フィルターおそうじメカ運転を行っていないときにお手入れスイッチを押した場合、エアフィルター、ダストボックスが正しく取り付けられているか確認するためにフィルターおそうじメカ運転を1回行います。

■フィルターおそうじメカ運転を行っているときにお手入れスイッチを押した場合、フィルターおそうじメカ運転を中止し、エアフィルターがその位置で止まります。もう一度「お手入れスイッチ」を押してください。

故障かな？

症状	原因・理由	対応方法
運転“入/切”で運転しない	ブレーカーが切れていませんか。 電源プラグが外れていませんか。	ブレーカーを入れてください。 電源プラグを入れてください。
運転開始しない	上下風向フラップの安心ストッパーが外れている可能性があります。(すべてのランプが点滅している) 上下風向フラップの安心ストッパーが“カチッ”と音がするまで確実に挿入されていないとすべてのランプが点滅し、運転できません。	異常ではありません。 上下風向フラップの安心ストッパーを確実に取り付けてください。 30ページ
再度運転にしても3分ほど動かない	エアフィルター的位置(状態)を確認しています。(フィルター清掃ランプが点灯)	そのまましばらくお待ちください。 24ページ
運転入で上下風向フラップが開かない	左右風向フラップが正しく取り付けられていない可能性があります。しっかり取り付けないと露たれの原因になります。	左右風向フラップが正しく取り付けられているか確認してください。 30ページ
暖房運転開始時に風が出ない	暖房運転開始時は暖かい風を出すための準備をしています。	異常ではありません。 しばらくお待ちください。
運転“入/切”を押しても停止しない	内部クリーンランプが点灯していませんか。	内部クリーンランプが点灯しているときは、内部クリーン運転を行っています。 23、25ページ
運転切でも風が止まらない	内部クリーン運転が設定されていませんか？ 内部クリーン運転が設定されている場合、冷房・除湿・ランドリー・結露ガード運転後は最大約55分間暖房・単独脱臭空清運転後は約10分間動作します。	内部クリーン運転中は風が出ます。 23、25ページ
リモコン信号を受信しない リモコンの表示が出ない リモコンの表示がうすい	・乾電池が消耗していませんか。 ・乾電池の取り付けが(+) (-) 逆になっていませんか。 ・リモコンの電池を入れたとき、「電池交換後押し」ボタンを押し忘れていませんか。 ・お部屋の温度が低いときはリモコン信号を受信しにくい場合があります。 ・テレビ・ビデオなど、他の機器に使用しているリモコンから同時に信号を発信しているときは、エアコンの受信部が他の機器のリモコン信号に反応し、エアコンのリモコン信号を受信できなくなることがあります。 ・リモコンラック(小物入れ)に収納したリモコンが詰め過ぎにより、ボタンが押されていることがあります。 ・リモコンラックに立て掛けたとき、リモコンラックの縁があたり、リモコンのボタンが押されていることがあります。	リモコンの取り扱いを確認してください。 エアコン以外のリモコンのボタンが押されていないか、確認してください。 9ページ
人感ムーブアイが動かない	おまかせ、風ソフト、ムラなし設定時のみ動きます。 据付位置によっても人感ムーブアイの動く範囲が異なります。	異常ではありません。 12、13ページ

運転しない/停止しない

症状	原因・理由	対応方法
冷房・暖房などの運転中に上下、左右風向フラップが閉じて運転を停止し、フィルターおそうじメカ運転を開始する	冷房・暖房などが連続50時間経過した場合、いったん冷房・暖房運転を停止させてフィルターおそうじメカ運転を自動的に行います。	異常ではありません。 約4分間お待ちください。 フィルターおそうじメカ運転完了後、自動的に元の運転に戻ります。
暖房運転中、約10分間ほど運転が止まり、上下風向フラップが水平になる	室外機についた霜を溶かしています。(約30分～1時間に1回程度動作する場合があります。) 外気温度が低く、湿度が高いときに霜が付きやすくなります。	長くて約10分間で終了しますので、そのままお待ちください。
冷えない/暖まらない	温度設定や風速が適切になっていませんか。	風速を“静”、“自動”で運転している場合、冷えや暖まりが悪いことがあります。このような場合は、風速を“弱”または“強”に変更してください。 15ページ
	エアコン内部のファンが汚れていませんか。	お手入れを行ってください。 26～31ページ
	室内機の下に障害物(タンスなど)がありませんか。 室内機・室外機の吹出口・吸込口をふさがれていませんか。	-
	窓やドアが開いたままになっていませんか。	-
	換気扇やガスコンロを使用する部屋では、冷房負荷が大きくなり、冷えが悪くなる場合があります。	-
	外気温度が高いとき、冷えが悪い場合があります。 外気温度が低いとき、暖まりが悪い場合があります。	-
設定温度に近づくと、温度調節機能が働き、暖め過ぎ、冷やし過ぎを防止するために室外機が停止することがあります。	設定温度を調節してください。	
冷房、除湿運転時に冷え過ぎる	冷房時：温度、風向の設定は適切になっていませんか。 除湿時：外気温度が低い場合、室温が低下する場合があります。	温度、風向設定を調節してください。 10、11、15ページ
運転開始時に風が出ない 風が弱い	<スタート脱臭> スタート脱臭が設定されていると、エアコン内部に付着したニオイが出るのを防ぐため、運転開始から約1分間風が止まります。 <暖房運転> 室温が低いとき、冷たい風が出るのを防ぐため、運転開始からしばらく風が出ない、または風が弱い場合があります。	異常ではありません。 20、21ページ
風が右(左)に向かない	据付位置設定が間違っていないですか。	リモコンの据付位置を正しく設定してください。 8ページ

運転が止まる

冷えない/暖まらない

風向が合わない

故障かな？

故障かな？

故障かな？

症状	原因・理由	対応方法
運転中に風が止まる	〈除湿運転〉 室温が低下したときに、約3分間運転を停止します。このとき風が弱くなります。	異常ではありません。
	〈暖房運転〉 室温（体感温度）が設定温度より上がったときに約3分間運転を停止します。このとき風が弱くなり、上下風向フラップが水平になります。	異常ではありません。
上下風向が途中でかわる 上下風向の調節がきかない	〈冷房・除湿運転〉 上下風向フラップを下向きの状態にして約30分間～1時間たつと、上下風向フラップから水滴が滴下するのを防ぐため、自動的に水平になります。	異常ではありません。
	〈暖房運転〉 ・霜取り運転中は、冷たい風が出るのを防ぐため、しばらく上下風向フラップが水平になります。 ・設定温度に近づくと、温度調節機能が働いて室外機が停止することがあります。このとき冷たい風が出るのを防ぐため、しばらく上下風向フラップが水平になります。	異常ではありません。
・室内機のエアサインが、実際に人がいるエリアと違う ・“風ソフト”にしても風があたる ・“おまかせ”にしても風が来ない	・人のいるエリアを検知するのに最大約3分かかる場合があります。 ・熱を検知することによって人のいるエリアを推定します。このため、肌の露出が少ない場合などは正しく検知されない場合があります。 ・床、壁温度が約28℃以上の場合、人のいるエリアが正しく検知されない場合があります。	風向はマニュアルで設定することもできます。 15ページ
設定温度になっても風が止まらない（冷房）	冷房運転時、室温（体感温度）が設定温度になっても、室内機の風は止まりません。設定した風速で運転します。	異常ではありません。
室内機の吹出口から霧が出る	部屋の空気中に含まれる水分がエアコンから吹出す冷たい風により急速に冷やされ霧状になるためです。	異常ではありません。
室内機から水が漏れる	丸洗いパネルはしっかりと取り付けられていますか。しっかり取り付けられていないと露たれの原因になります。屋外のドレンホースの先端がつぶれたり、持ち上がったたりしていませんか。	丸洗いパネルの取り付け状態を確認してください。 屋外のドレンホースを確認してください。 6ページ
室外機から水または白い煙が出る	冷房時に、冷えた配管や配管接続部に水滴が付き、滴下するためです。 暖房時に、霜取り運転で溶けた水、または水蒸気が出るためです。 暖房時に熱交換器に付いた水が滴下するためです。	異常ではありません。 室外機の床が濡れてお困りのときは、お買い上げの販売店へ排水工事のご相談をお願いします。なお、一部寒冷地域では室外機水結のおそれがあり、工事できない場合があります。
エアコンの風がおう	エアコンが壁やじゅうたん、家具、衣類などにしみこんだニオイを吸い込んで、風を出すためです。	異常ではありません。
	脱臭空清運転や内部クリーン運転時にオゾンがわずかに発生し、ニオイを感じる場合があります。	異常ではありません。
“ピシッ”、“ガチッ”という音	温度変化で丸洗いパネルなどが膨張、収縮してこすれるとともに音が出ることがあります。 冷媒制御弁が動作する音です。（冷房・除湿運転時）	異常ではありません。
水が流れる音や“ブシュッ”という音	エアコン内部を冷媒が流れているときに出る音や冷媒の流れが切り換わるときに出る音です。	異常ではありません。

風向が合わない

水漏れ／煙・霧が出る

ニオイが気になる

音が気になる

症状	原因・理由	対応方法
“ポコポコ”という音	建物の換気扇や24時間換気システムを動かしているとき、エアコンのドレンホースから室外の空気を吸い込み、ドレンホース内の水が吸い上げられるときに音がすることがあります。 気密性の高い部屋で音が発生しやすくなります。	建物の換気口が開いていることを確認してください。 風が強いときに音が発生する場合がありますので、ドレンホースの先端を風があたらない方向に向けてください。また、対応部品「ドレンエア逆流防止部品」（別売部品：MAC-850GB）も用意しています。 お買い上げの販売店にご相談ください。
フィルターおそうじメカ運転中に“カサカサ”、“ソー”、“カタカタ”、という音	フィルターを清掃している音です。	異常ではありません。
フィルターおそうじメカ運転中に“ガタッ”という音や連続して、“ガタガタ”という音	ダストボックスやフィルター台がストッパーでロックされていない可能性があります。	フィルター台、フィルター、ダストボックスが正しく取り付けられ、ストッパーでロックされているか確認してください。 30、31ページ
フィルターおそうじメカ運転中の音が大きくなった	ダストボックスやフィルター台がストッパーでロックされていない可能性があります。	フィルター台、フィルター、ダストボックスが正しく取り付けられ、ストッパーでロックされているか確認してください。 30、31ページ
エアコン停止中に突然“カサカサ”、“ソー”、“カタカタ”という音	内部クリーン運転設定時は、冷房・除湿・ランドリー・結露ガード運転後は最大約55分間暖房・脱臭空清運転後は約10分間内部クリーン運転を行った後でフィルターおそうじメカ運転を行うことがあります。	音が気になる場合は内部クリーン運転を解除してください。 内部クリーン運転を解除した場合は、運転停止後すぐにフィルターおそうじメカ運転を行います。 22、23、25ページ
お手入れランプが点灯する	ダストボックスのお手入れ時期が来たことをお知らせしています。 冷房、暖房などの積算運転時間が約2万時間を超えると、お手入れランプが点灯します。	ダストボックスのお手入れを行ってください。 室内機のお手入れスイッチを押してお手入れランプが消灯することを確認してください。 26～31ページ
フィルター清掃ランプが点滅する	フィルターおそうじメカ運転を行っているときに異常（エアフィルターがしっかり取り付けられていない状態、エアフィルターの引っかかり）が発生した場合に点滅します。異常が発生した場合、冷房、暖房などの運転中、および運転を停止してから5分間はフィルター清掃ランプが点滅します。	エアフィルター、ダストボックス、フィルター台が正しく取り付けられているか確認してください。 そのあと、リモコンを押して、室内機のフィルター清掃ランプが消灯することを確認してください。 26～31ページ
お手入れランプが消えない	室内機のお手入れスイッチでお手入れランプをリセットする必要があります。	異常ではありません。 お手入れが終わったら室内機右側にあるお手入れスイッチを押してください。 26～31ページ
ダストボックスにほこりがたまっていないのにお手入れランプが点灯する	約2万時間運転すると点灯します。そのため実際のほこりのたまり具合と一致しない場合があります。	ダストボックスをお手入れしてください。 お手入れが終わったら室内機右側にあるお手入れスイッチを押してください。 26～31ページ
すべてのランプが点滅する	上下風向フラップの安心ストッパーが外れている可能性があります。 上下風向フラップの安心ストッパーが“カチッ”と音がするまで確実に挿入されていないとすべてのランプが点滅し、運転できません。	異常ではありません。 上下風向フラップの安心ストッパーを確実に取り付けください。 30ページ
室内機の表示が暗くなる	不在省エネ・ねむり運転中は表示が暗くなります。	異常ではありません。

音が気になる

ランプ表示

故障かな？

故障かな？

故障かな？

症状	原因・理由	対応方法
ランプ表示	内部クリーンランプが点灯する	内部クリーン運転を行っています。 異常ではありません。 内部クリーン運転を行いたくないときは内部クリーン運転の設定を解除してください。 25ページ
	フィルター清掃ランプが点灯する	フィルターおそうじメカ運転を行っています。 異常ではありません。 22ページ
自動清掃	フィルターおそうじメカ運転を行わないお掃除動作を行わない	室内機お手入れランプが点灯していませんか？ ダストボックスにほこりがたまっているため、フィルターおそうじメカ運転を行いません。 ダストボックスのお手入れを行ってください。 お手入れが終わったら室内機のお手入れスイッチを押してお手入れランプが消灯することを確認してください。 26～31ページ
	“ピピピッ”と鳴り、手動掃除運転が動かない	室内機のフィルター清掃ランプが点滅していませんか？ フィルターおそうじメカ運転を行っているときに異常（エアフィルターがしっかり取り付けられていない状態、エアフィルターの引っかかり）が発生したためです。 部品の取り付けを参照して、エアフィルター、ダストボックスが正しく取り付けられているか確認してください。 30、31ページ 手動掃除ボタンを押して、それでも室内機フィルター清掃ランプが点滅した場合は、ご相談窓口にご連絡ください。 38、39ページ
	電源プラグを差し込んですぐにフィルターおそうじメカ運転を行う	エアフィルターが正しい位置にセットされているか、チェックを行っています。 エアフィルターが正しい位置にセットされていないときは、自動で正しい位置に移動させます。
その他	丸洗いパネルが閉まらない	ダストボックスがしっかり取り付けられていますか。 エアフィルターがしっかり取り付けられていますか。 丸洗いパネルがしっかり取り付けられていますか。 ダストボックス、エアフィルター、丸洗いパネルがしっかり取り付けられていますか。 確認してください。 30、31ページ

以上のことをお調べになって、それでも不具合があるときは使用を中止し、「お買い上げの販売店」にご相談ください。

- 運転ランプだけが点滅する場合は故障です。運転を停止し、「お買い上げの販売店」または三菱電機修理相談窓口に修理を依頼してください。
その際、点滅回数をお知らせください。**39ページ**

知っておいていただきたいこと

運転について

- 右の温度環境以外で運転すると、保護装置が働き運転ができない場合があります。
- 室内側の湿度が80%以上で長時間冷房・除湿運転すると、室内吹出口などに露が付き、滴下する場合があります。

冷房運転	外気温度 約21～43℃
除湿運転	外気温度 約21～43℃
暖房運転	外気温度 約24℃以下

設置・点検・移設

■ 「安全のために必ず守ること」をご確認ください。**4、5ページ**

据付場所について

以下の場所への据え付けはさけてください。

- 可燃性ガスが漏れるおそれのある所
- 高周波機器、無線機器などがある所
- 機械油が多い所
- 海浜地区など塩分が多い所
- 温泉地などや硫化ガスが発生する所
- 油の飛まつや油煙がたちこめる所
- 積雪により室外機がふさがれる所
- クレーン車、船舶など移動するものへの設置

※室内機からの排水は、水はけのよい所にしてください。
※風通しが悪くショートサイクルが起きやすい所では、冷房・暖房能力および消費電力が10%程度悪化する場合があります。
その場合吹出ガイド（別売部品）をお使いになると、冷房・暖房能力および消費電力の改善が図れます。

テレビ・ラジオのアンテナとエアコン（室外機）は3m以上離してください。
電波の弱い地域では、テレビ・ラジオなどにノイズが入る場合があります。
その場合はノイズが入らなくなるまで離してください。

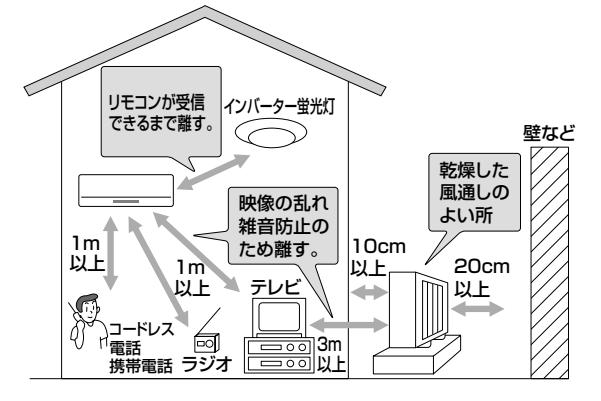

電気工事についての注意

- 電源は必ずエアコン専用回路にしてください。
- ブレーカー容量は必ず守ってください。
AC200V、20Aで使用してください。

運転音にも配慮を

- 据え付けにあたってはエアコンの重量に十分に耐え、振動が増大しない場所を選んでください。
- 室外機の吹出口からの温風や運転音が隣家の迷惑にならない場所を選んでください。

移設は専門業者へ依頼

- 増改築・引越しのためエアコンを取り外したり、再据え付けする場合は、専門の技術や工事が必要になります。

長期間で使用にならないとき

エアコンの故障を防ぎ、長く使うために以下のことをしてください。

- 1 夏場は、約10分間の冷房運転したあと、内部クリーン運転を行う。冬場は、約10分間の暖房運転を行う。
- 2 運転を停止後、電源プラグを抜くかブレーカーを切る。

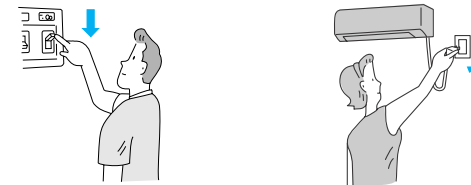

- 3 液漏れによる故障をさけるためにリモコンから電池を取り出す。（液漏れを防ぐため）

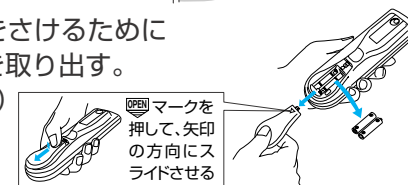

再度使い始めるとき

- 1 ダストボックスにたまったほこりを捨て、取り付ける。
- 2 室内外機の吹出口・吸込口がふさがれていないことを確認する。
- 3 アース線が外れていないことを確認する。
室内機側に取り付けられている場合もあります。



保証とアフターサービス

ご不明な点や修理については、
お買い上げの販売店にご相談ください。
■転居などで、お買い上げの販売店に依頼できないとき [39ページ](#)

問い合わせと修理を依頼される前に

修理を依頼される前に、もう一度つぎのことをご確認ください。

こんなときは、故障ではありません。

■「故障かな？」をもう一度確認してください。 [32～36ページ](#)

・暖房運転中に・・・

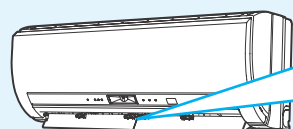

約10分間ほど運転が止まり、上下風向フラップが水平になる [33ページ](#)

- ・すべてのランプが点滅する。 [35ページ](#)
- ・お手入れランプが消えない。 [35ページ](#)
- ・リモコン信号を受信しない。 [32ページ](#)

・室外機から・・・

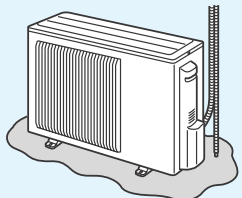

水または白い煙が出る [34ページ](#)

- ・内部クリーンランプが点灯する。 [36ページ](#)

こんなときは、修理を依頼する。

- [34ページ](#) の確認をしても室内機から水が漏れる。
- リモコンで操作できない。
(インバーター蛍光灯を点灯したとき
液晶、プラズマテレビの電源を入れたとき)
- 電源コードが熱くなる。
(ゆるいコンセントを使っているとき)
- 運転ランプだけが点滅する。
- 電源コードの一部が破れている。
- テレビやラジオにノイズが出る。
(電波の弱い地域では増幅器の取り付けをおすすめします)
- 異物を入れたり、水をかけてしまった。
- ブレーカーがたびたび切れる。

修理を依頼するときは、必ずお知らせください。

- 品名 三菱ルームエアコン
- 形名 右側イラストをもとに室内機をご確認ください。
- お買い上げ年月日
- 故障内容 (できるだけ具体的に)
- 住所・お名前・電話番号、付近の目印など

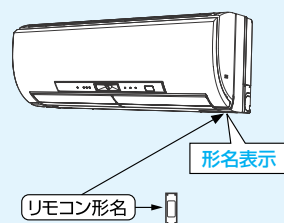

保証書

- 保証書は、必ずお買い上げ日・販売店名などの記入をお確かめのうえ、販売店からお受け取りください。
- 内容をよくお読みのあと、大切に保管してください。
保証期間…お買い上げ日から1年間。
ただし、冷媒回路については5年間です。

補修用性能部品の保有期間

- 当社は、このルームエアコンの補修用性能部品を製造打ち切り後9年間保有しています。
- 補修用性能部品とは、その製品の機能を維持するために必要な部品です。

修理にあたって

- 保証期間中は修理に際しては、保証書をご提示ください。保証書の規定に従って販売店が修理させていただきます。
- 保証期間がすぎているときは修理すれば使用できる場合には、ご希望により修理させていただきます。修理料金は、技術料+部品代+(出張料)などで構成されています。
・技術料…故障した商品を正常に修復するための料金です。
・部品代…修理に使用した部品代金です。
・出張料…商品のある場所へ技術者を派遣する料金です。

廃棄時にご注意願います

家電リサイクル法では、お客さまがご使用済みのルームエアコンを廃棄される場合は、収集・運搬料金と再商品化等料金(リサイクル料金)をお支払いいただき、対象品を販売店や市町村に適正に引き渡すことが求められています。

ご相談窓口・修理窓口のご案内(家電品)

取扱い・修理のご相談は、まずお買い上げの販売店へ

- お買い上げの販売店にご依頼できない場合(転居や贈答品など)は、**各窓口** へお問い合わせください。

■お問合せ窓口におけるお客さまの個人情報の取り扱いについて
三菱電機株式会社は、お客さまからご提供いただきました個人情報は、下記のとおり、お取り扱いします。

- お問合わせ(ご依頼)いただいた修理・保守・工事および製品のお取り扱いに関連してお客さまよりご提供いただいた個人情報は、本目的並びに製品品質・サービス品質の改善・製品情報のお知らせに利用します。
- 上記利用目的のために、お問合わせ(ご依頼)内容の記録を残すことがあります。
- あらかじめお客さまからご了解をいただいている場合及び下記の場合を除き、当社以外の第三者に個人情報を提供・開示する事はありません。
 - 上記利用目的のために、弊社グループ会社・協力会社などに業務委託する場合。
 - 法令等の定める規定に基づく場合。
- 個人情報に関するご相談は、お問合せをいただきました窓口にご連絡ください。

ご相談窓口 家電品の購入相談・取扱い方法

受付時間365日24時間

三菱電機お客さま相談センター

全国どこからでも おかけいただけるフリーコール
0120-139-365
いつもサンキュー 365日(無料)

携帯電話・PHS・IP電話の場合

三菱電機お客さま相談センター
〒154-0001
東京都世田谷区池尻3-10-3
FAX (03) 3413-4049(有料)

(03) 3414-9655
(有料)

■ご相談対応 平日 9:00~19:00
土・日・祝・弊社休日 9:00~17:00
上記以外の時間は受付のみ可能です。

修理窓口 家電品の修理の問合せ・修理の依頼

受付時間365日24時間

北海道・東北	北海道 宮城 青森 岩手 秋田 山形 福島	東日本フロントセンター 青森 (017)773-8381 八戸 (0178)28-8544 盛岡 (019)637-7454 水沢 (0197)25-4511 秋田 (018)865-4471 横手 (0182)32-1785 大館 (0186)42-2781 山形 (023)624-0018 鶴岡 (0235)24-6161 郡山 (024)959-6543 会津 (0242)27-4426 原町 (0244)24-2842 いわき (0246)26-1822	関東・甲信越 東京 神奈川 千葉 茨城 埼玉 栃木 群馬 山梨 新潟 長野(飯田地区を除く) 長野(飯田地区)	東日本フロントセンター 西日本フロントセンター 東日本フロントセンター 西日本フロントセンター	関西 大阪/奈良 和歌山/ 兵庫/京都 滋賀 中国 広島/山口 島根/鳥取 岡山 四国 香川/徳島 高知/愛媛 九州・沖縄 福岡/佐賀 長崎 熊本 大分 宮崎 鹿児島 沖縄	西日本フロントセンター 東日本フロントセンター 長崎 (095)834-1116 佐世保 (0956)30-7740 熊本 (096)380-0211 八代 (0965)33-5173 大分 (097)558-8803 宮崎 (0985)56-4900 延岡 (0982)21-3540 鹿児島 (099)260-2421 沖縄 (098)898-3333
--------	---	--	--	--	---	--

東日本/西日本フロントセンター

フリーダイヤル
0120-56-8634
インターネット
www.melsc.co.jp (無料)

携帯電話・PHS・IP電話の場合

東日本フロントセンター
FAX (03) 3424-1115(有料)

(03) 3424-1111
(有料)

西日本フロントセンター
FAX (06) 6454-3900(有料)

(06) 6454-3901
(有料)

●所在地、電話番号などについては変更になることがありますので、あらかじめご了承ください。

K07B

ご案内(家電品)
ご相談窓口・修理窓口の



特定の化学物質の含有が基準値以下であり、環境に配慮した設計をしています。



省エネで 守る環境 豊かな暮らし

冷房・暖房兼用セパレート形 (インバーター)

仕様		形名		MSZ-HXV287S	MSZ-HXV407S	MSZ-HXV507S
		-W(ピュアホワイト) -T(ブラウン)				
電源				単相200V	単相200V	単相200V
冷房	能力(kW)			2.8	4.0	5.0
	消費電力(W)			575	1080	1700
	運転電流(A)			3.10	5.80	9.15
	室内側運転音(強)(dB)			49	50	50
	室外側運転音(dB)			47	50	50
面積のめやす(m ²)	鉄筋アパート 南向洋室			19	28	34
	木造南向和室			13	18	23
暖房	能力(kW)			4.0	6.0	6.3
	消費電力(W)			795	1435	1555
	運転電流(A)			4.27	7.70	8.35
	室内側運転音(強)(dB)			50	51	51
	室外側運転音(dB)			47	54	54
面積のめやす(m ²)	鉄筋アパート 南向洋室			18	27	29
	木造南向和室			15	22	23
通年エネルギー消費効率(APF)				5.5	5.0	4.6
質量(kg)	室内機			13	13	13
	室外機			38	38	38
外形寸法(mm)	室内機			高さ295×幅798×奥行257(262)		
	室外機			高さ550×幅800(+69)×奥行285		
付属品				リモコン(1個)・単4形アルカリ乾電池(2本)		

- この仕様値は、JIS規格(JIS C 9612)にもとづいた数値です。
- 仕様値は50Hz・60Hz共通です。
- リモコンで「停止」したときの消費電力は0.9ワットです。
- 運転音は反響音の少ない無響室で測定した数値です。実際に据付けた状態で測定すると周囲の音や反響を受け表示数値より大きくなるのが普通です。
- J-Moss(JIS C 0950)の規定に基づき、対象となる6物質(鉛、水銀、カドミウム、六価クロム、PBB、PBDE)の含有についての情報公開をしております。
詳しくはホームページをごらんください。 www.MitsubishiElectric.co.jp/jmoss/

	愛情点検	<ul style="list-style-type: none"> ●長年ご使用のエアコンは点検を! ●ルームエアコンの補修用性能部品の保有期間は製造打切り後9年です。
	<p>ご使用の際このようなことはありませんか</p> <ul style="list-style-type: none"> ●電源コード、プラグが異常に熱い。こげくさい臭いがする。 ●運転音が異常に大きくなる。 ●室内機から水が漏れる。 ●漏電ブレーカーがひんぱんに落ちる。 ●その他の異常や故障がある。 	<p>ご使用中 止</p> <p>故障や事故防止のため、スイッチを切り、コンセントから電源プラグをはずして必ず販売店に点検・修理をご相談ください。</p>

お買上げ販売店名	電話
お買上げ(据付)日	年 月 日



静岡製作所 〒422-8528 静岡市駿河区小鹿3-18-1

SG79F201H03 08/05