

mitsubishi

冷房・暖房兼用セパレート形（インバーター）

三菱ルームエアコン

霧峰

取扱説明書

形名

IM エスゼット イチディー

イチディー

MSZ-HD252・HD282S

MSZ-HD362S・HD402S

MSZ-HD562S



このたびは三菱ルームエアコンをお買い求めいただきまして、まことにありがとうございます。

- ご使用前に、正しく安全にお使いいただくため、この取扱説明書を必ずお読みください。
そのあと大切に保存し、必要なときにお読みください。
- 保証書は必ず「お買上げ日・販売店名」などの記入を確かめて、販売店からお受取りください。
- お客さまご自身では据付けしないでください。（安全や機能の確保ができません）

この製品は国内用ですので日本国外では使用できません。

また、アフターサービスもできません。

This appliance is designed for use in Japan only and can not be used in any other country. No servicing is available outside of Japan.

もくじ

ページ

安全のために必ずお守りください	2-3
各部のなまえ	4-5
運転前の準備	6
ムーブアイについて	7
冷房・暖房運転 (体感温度コントロール)	8
除湿運転	9
節電モード	10
サーキュレーター運転、送風運転	11
風速・風向の調節	12
ねむり運転、ハイパワー運転	13
かんたんタイマー	14
時刻設定タイマー	15
メニュー切換 (体感・ピークカット・不在省エネ)	16-17
内部クリーン運転	18
フィルターおそうじメカ運転	19
部品の取外し	20-21
部品のお手入れ (お手入れの目安とお手入れの方法)	22-23
部品の取付け	24-25
故障かな?	26-29
仕様	30
知っておいていただきたいこと	31-33
問い合わせと修理を依頼される前に	34
保証とアフターサービス	35
早わかりガイド	36

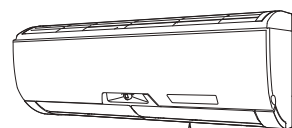

形名表示

製品登録のご案内

三菱電機では、ウェブサイトでのアンケートにお答えいただくと、お客さまに役立つ各種サービスをウェブサイトにてご利用できる「製品登録サービス」を実施しております。詳しくは下記のホームページをご覧ください。

www.MitsubishiElectric.co.jp/mypage

ご使用前に

使いかた

お手入れ

困ったときに

安全のために必ずお守りください

お使いになる人や他の人への危害、財産への損害を未然に防ぐため、必ずお守りいただくことを説明しています。

■“図記号”の意味は次のとおりです。

 禁止	 指示を守る
 ぬれ手禁止	 アース線接続
 水ぬれ禁止	 電源プラグを抜く







異常や不具合が発生したとき

ただちに運転停止し「お買上げの販売店」にご相談ください。



→ 35ページ

据付時は

警告



据付は、お買上げの販売店または専門業者に依頼する 据付には専門の知識と技術が必要です。お客さま自身で据付工事をされ不備があると、水漏れや感電・火災の原因になります。  販売店に相談	電源は必ずエアコン専用のコンセントを使用する 専用以外のコンセントを使用すると、発熱・火災の原因になります。  専用コンセント
可燃性ガスが漏れるおそれのある場所への設置は行わない 万一ガスが漏れて室外機の周囲にたまると、爆発の原因になります。  設置禁止	アース(接地)を確実にを行う アース線は、ガス管・水道管・避雷針・電話のアース線に接続しないでください。アースが不確実な場合は、故障や漏電のときに感電の原因になります。  アース工事
漏電しゃ断器を取付ける 漏電しゃ断器が取付けられていないと、火災・感電の原因になります。  漏電しゃ断器取付け	指定冷媒以外は使用(冷媒補充・入替え)しない 機器の故障や破裂、ケガなどの原因になります。  禁止

注意

ドレン水を確実に排水できるようにする 排水経路に不備があると、室内外機から水が滴下して家財などをぬらし、汚損の原因になることがあります。   排水
--





移設・修理時は

警告

お客さま自身で分解・改造・修理・移動再設置をしない 火災・感電・ケガ・水漏れの原因になります。  禁止	移動再設置・修理する場合は、お買上げの販売店または三菱電機修理相談窓口にご相談する 不備があると、感電や火災などの原因になります。  販売店に相談
エアコンが冷えない・暖まらない場合は冷媒の漏れが原因のひとつとして考えられるので、お買上げの販売店に相談する 冷媒の追加を伴う修理の場合は、修理内容をサービスマンに確認する エアコンに使用されている冷媒は安全です。冷媒は通常漏れることはありませんが、万一、冷媒が室内に漏れ、ファンヒーター、ストーブ、コンロなどの火気に触れると有害な生成物が発生する原因になります。  サービスマンに確認する	

ご使用時は

警告

長時間冷風を体に直接あてたり、冷やし過ぎない 体調悪化・健康障害の原因になります。  禁止
吹出口や吸込口をふさいだり、指や棒などを入れない 内部でファンが高速回転していますので、ケガの原因になります。  禁止
電源コードは、束ねたり、引っ張ったり、重いものを載せたり、ネジなどで傷つけたり、加熱したり、加工したりしない 感電や発熱・火災の原因になります。  禁止
電源プラグを抜いて停止をしない 感電や火災の原因になります。  禁止
電源プラグを差し込む際は、電源プラグ側だけでなくコンセント側にもほこりの付着、詰まり、がたつきがないことを確認し、刃の根元まで確実に差し込む ほこりの付着、詰まり、がたつきがあると、感電や火災の原因になります。コンセントにがたつきがある場合は、販売店に相談してください。  ほこりを取る

使用の前

使いかた

お手入れ

困ったときに

ご使用時は

警告

電源コードは、途中で接続したり、延長コードの使用・他の電気器具とのタコ足配線をしない

感電や発熱・火災の原因になります。

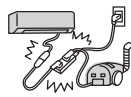

禁止

異常時(焦げ臭いなど)は、運転を停止して電源プラグを抜くか、ブレーカーを切る

異常のまま運転を続けると故障や感電・火災などの原因になります。お買上げの販売店または三菱電機修理相談窓口にご相談してください。



プラグを抜く

室内機内部の洗浄はお客さま自身では行わず、必ずお買上げの販売店または三菱電機修理相談窓口にご相談する

誤った洗浄剤の選定・使用方法で洗浄を行うと、樹脂部分が破損したり水漏れなどの原因になります。

また、洗浄剤が電気品やモーターにかかると故障や発煙・発火の原因になります。



販売店に相談

注意

食品・動植物・精密機器・美術品の保存など特殊用途には使用しない

品質低下または動植物への害の原因になります。

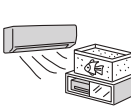

使用禁止

ぬれた手でスイッチを操作しないプラグを抜き差ししない

感電の原因になります。



ぬれ手禁止

燃焼器具と一緒に運転するときは、こまめに換気する

換気が不十分な場合は、酸素不足の原因になります。



換気

エアコンの風が直接あたる所に燃焼器具を置かない

不完全燃焼の原因になります。



設置禁止

注意

電源プラグを抜くときは、電源コードを引っ張って抜かない

芯線の一部が断線して発熱・発火の原因になります。



禁止

長期間使用で傷んだままの据付台などで使用しない

ユニットの落下につながりケガなどの原因になります。



禁止

エアコンを水洗いしたり、花瓶など水の入った容器を載せたりしない

感電や発火の原因になります。



水ぬれ禁止

動植物に直接風をあてない

動植物に悪影響をおよぼす原因になります。



禁止

室内外機の下に他の電気製品や家財などを置かない

水が滴下する場合があります。汚損や故障の原因になります。



設置禁止

室内外機の吸込口やアルミフィンにさわらない

ケガの原因になります。

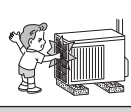

禁止

室外機の上に乗ったり、ものを載せたりしない

落下・転倒によりケガの原因になります。



禁止

エアコンの操作やお手入れのときは不安定な台に乗らない

転倒などケガの原因になります。



禁止

殺虫剤・可燃性スプレーなどを吹きつけない

火災・変形の原因になります。



使用禁止

雷が鳴り落雷のおそれがあるときは運転を停止し、電源プラグを抜く

被雷すると、故障の原因になります。



プラグを抜く

お手入れをするときは必ず運転を停止し、電源プラグを抜くか、ブレーカーを切る

内部でファンが高速回転していますので、ケガの原因になります。



プラグを抜く

長期間使用しない場合は、電源プラグを抜くか、ブレーカーを切る

ほこりがたまると、発熱や発火の原因になります。



プラグを抜く

窓や戸の開けっぱなしなど、高温(80%以上)で長時間運転はしない

室内機に露が付き、滴下して家財などをぬらし、汚損の原因になります。



運転禁止

乾電池を充電・分解したり火の中に投入しない

液漏れ・破裂・発火の原因になります。



禁止

乾電池の交換は2本とも新しい同種のものにする

古い乾電池を混ぜて使用すると発熱・液漏れ・破裂の原因になります。



同種のものに

エアコンを数シーズン使用した場合は、通常のお手入れとは別に点検整備を行う

室内機の内部にゴミやほこりがたまって、ニオイが発生したり、除湿水の排水経路を詰まらせ、室内機からの水漏れの原因になります。点検整備には専門の知識と技術が必要です。お買上げの販売店に依頼してください。



点検整備

各部のなまえ

室内機

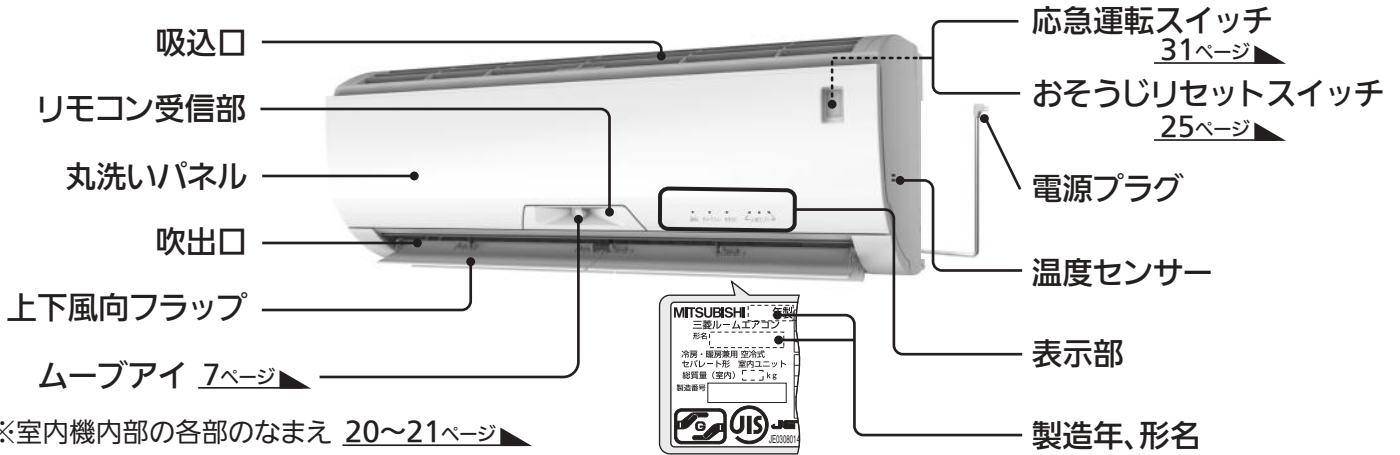

※室内機内部の各部のなまえ 20～21ページ

表示部

運転ランプ

運転中やタイマーが設定されているときに点灯します。

オートクリーンランプ

内部クリーン運転、フィルターおそうじメカ運転中に点灯します。 18～19ページ

お手入れランプ

ダストボックスのお手入れの時期になったら点灯します。(オレンジ)
ダストボックスを室内機に取付けたあと、必ず「おそうじリセットスイッチ」を押して、お手入れランプが消えることを確認してください。

25ページ

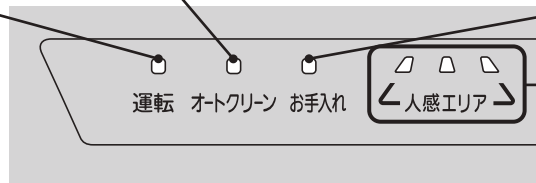

エリアモニター

空調するエリアを表示します。 7ページ

●各表示が点滅しているときは「故障かな?」をご覧ください。 26ページ

室外機

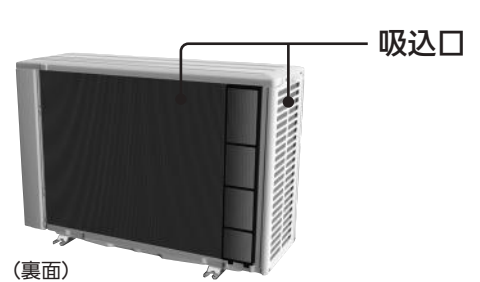
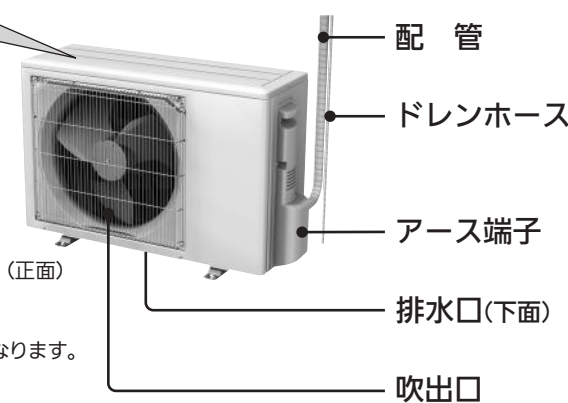

※機種によっては一部形状が異なります。

付属品

リモコン

単4形アルカリ
乾電池(2本)

取扱説明書

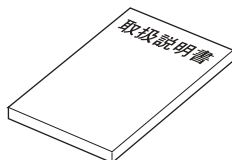

壁に取付けるリモコンホルダーは別売です。
お買い上げの販売店で求めください。

リモコン
ホルダー

品名	リモコンホルダー(別売)
形名	MAC-181RH
希望小売価格	630円(税込)



※希望小売価格は2011年10月現在の価格です。

リモコン

<とびらを閉じたとき>

送信部

室内機のリモコン受信部へ信号を送ります。

表示部

設定状態を表示します。
・使用できないボタンを押すと、
■無効■ が3秒間表示されます。

冷房・暖房

冷房・暖房運転を開始します。
8ページ▶

除湿

除湿運転を開始します。
9ページ▶

かんたん入タイマー・かんたん切タイマー

設定した時間でエアコンを入／切します。
14ページ▶

<とびらを開いたとき>

メニュー

メニューを切り換えます。
16~17ページ▶

決定

設定項目の決定などに使います。

取消

タイマー運転の取消などに使います。

入タイマー・切タイマー

10分単位でエアコンの入／切時刻を設定します。
15ページ▶

送風

送風運転を開始します。
11ページ▶

時刻合わせ

時刻を合わせます。
6ページ▶

電池交換後押す

電池を交換した後に押します。
6ページ▶

裏面に形名表示

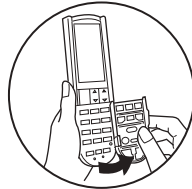

とびらを開ける

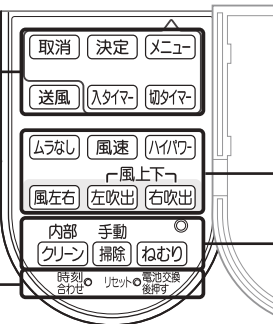

運転入/切

運転、停止します。

除湿

除湿モードを調節します。
9ページ▶

温度/調節

温度を調節します。
8ページ▶

時刻合わせのときに使用します。
6、15ページ▶

メニュー切換のときに使用します。
16ページ▶

保湿風よけ・快速風あて

風のあてかたを選びます。
8ページ▶

サーキュレーター

サーキュレーター運転を開始します。
11ページ▶

節電

節電の設定で運転します。
10ページ▶

風速・風左右・風上下(左吹出、右吹出)

風速や風向を調節します。
12ページ▶

ムラなし

お部屋の温度ムラを抑える運転をします。
8ページ▶

ハイパワー

すばやく冷やしたり、暖めたりします。
13ページ▶

内部クリーン

運転開始時のスタート脱臭と、運転停止後にエアコン内部を清潔に保つ自動内部クリーンを行います。
18ページ▶

手動掃除

リモコンからの操作でフィルターおそうじメカ運転を行います。
19ページ▶

ねむり

おやすみ時の温度・除湿モードを設定します。
13ページ▶

リモコンの操作音について

次の操作を行ったときは、音階を変化させた音が室内機から鳴ります。

●運転停止中から運転を開始したときや運転中に運転モードを変更したとき

3つの連続音で運転内容をお知らせします。

例)冷房運転・・・徐々に低い音が鳴り、室温を下げるイメージを表します。

●設定温度や除湿の強さを変更したとき

2つの連続音で設定の上げ下げをお知らせします。

例)設定温度を上げる・・・低い音の次に高い音が鳴り、温度を上げるイメージを表します。

ただし、設定温度を16℃または31℃にしたり、除湿モードを「弱」または「強」にしたときは単一の音が連続で「ピピッ」と鳴ります。

運転前の準備

ルームエアコンの据付は販売店にご依頼ください。

■据付位置の設定(電池を入れる前に行ってください)

室内機の据付位置に合わせて、リモコンでも据付位置の設定を行います。

	左	中央	右
据付位置の目安 お部屋での室内機の据付位置を確認してください。	50cm以内のときは左据付 50cm以内のときは右据付 (左) (中央) (右)		
リモコンの設定 リモコンの裏プタを外し、室内機の据付位置にツマミを合わせてください。			
リモコンの表示 画面の表示が変わります。			

- 据付位置を正しく設定しないと、お部屋の冷えや暖まりが遅くなる場合があります。
- 運転を停止すると、ムーブアイはお部屋の中央を向いて止まります。

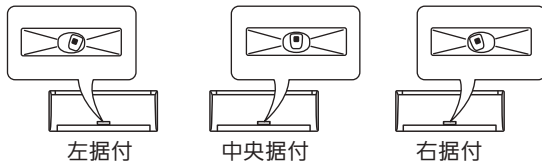

■リモコンの取扱い

室内機のリモコン受信部へ信号を送信します。
4ページ▶

- 室内機のリモコン受信部に向け、正面の6m以内で操作してください。
- 室内機との間に、信号をさえぎるものを置かないでください。
- 直射日光があたる場所やストーブなどの近くには置かないでください。
- リモコンに強い衝撃を与えないでください。
- リモコンを水に濡らさないでください。
- 信号を受信しない、表示が出ない、表示がうすいときは 27ページ▶
- リモコンを壁などに取付ける場合は、リモコンの上側裏にあるフック掛け穴を“カチッ”と音がするまで引き出して、フックに引っ掛けて使用してください。リモコンホルダーは別売です。 4ページ▶

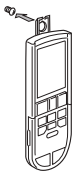

<乾電池について>

- リモコンの電池が少なくなると、リモコンの信号が届きにくくなり、表示がうすくなります。2本とも新しい単4形アルカリ乾電池(LR03)と交換してください。(アルカリ乾電池の寿命は約1年です。)
- 付属の乾電池は動作確認用です。1年未満で電池の残量が少なくなることがあります。
- 種類の違う乾電池や新しい乾電池と使用した乾電池を混ぜて使用しないでください。
- 充電式電池、マンガン乾電池を使用しないでください。誤動作することがあります。
- 乳幼児の手の届く所に置かないでください。誤って飲み込むおそれがあります。

■時刻合わせ

1 リモコンの裏プタを外し、電池をセットする

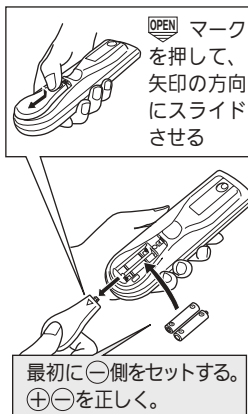

2 とびらを開けて「電池交換後押し」ボタンを押す

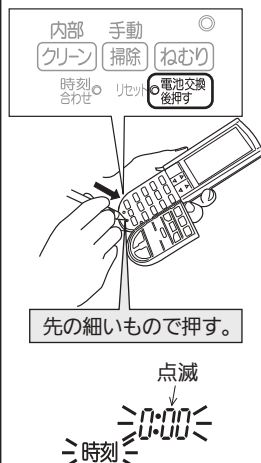

3 「時刻合わせ」ボタンを押す

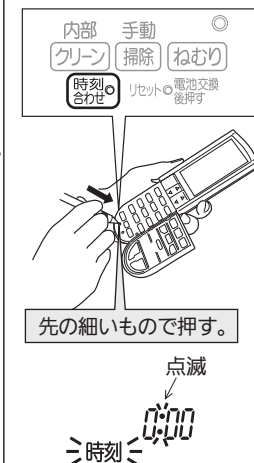

4 を押し、時刻を合わせる
※時刻は24時間制です。

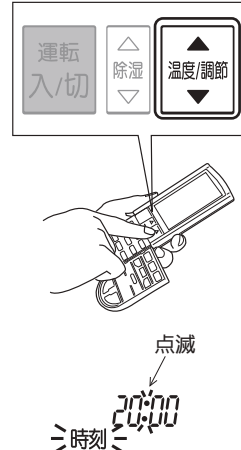

5 **決定** を押す

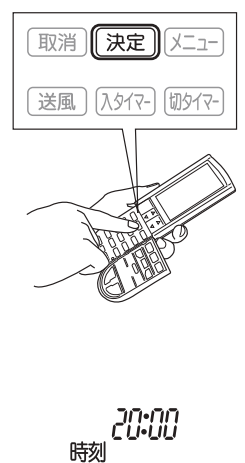

- 時刻を合わせたら、必ず **決定** を押してください。点滅が点灯に切り換わり、時刻が確定されます。
- 約30秒間操作をしないと、時刻合わせが解除されます。
- 「電池交換後押し」ボタンを押すと、各設定はご購入時の設定に戻ります。
- 「時刻合わせ」ボタン、「電池交換後押し」ボタンを強く押し過ぎないように注意してください。

ムーブアイについて

ムーブアイは、床や壁の温度、人の位置を検知して、人が実際に感じる体感温度をコントロールしたり、人を中心とした空調を行います。

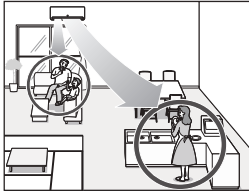
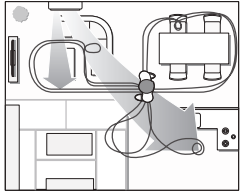
	体感を「入」に設定	
	風あて・風よけ	ムラなし
床の温度を測定 お部屋の床の温度と室温の両方で、冷え過ぎ、暖め過ぎを防ぎます。運転する度に、お部屋の温度変化や人の動きを検知し、正しいお部屋の形状を学習します。	人の位置を検知 人がいるところだけを空調する運転を行います。 	人の生活エリアを学習 人がいることが多いエリアを生活エリアとして学習します。体感を「入」に設定すると生活エリアの学習を開始し、ムラなし運転を選ぶと、生活エリアの温度ムラを抑える運転をします。 

ムーブアイの検知範囲について

- ムーブアイは広角約160°の範囲で温度を測定します。次のような場所は検知範囲外になります。
 - エアコンの据付けてある壁面
 - エアコンの真下
 - エアコンとの間に障害物(家具など)がある場所
- 次のような場合は人の位置を正しく検知できないことがあります。
 - 真夏の運転開始時など、床や壁の温度が高いとき
 - 布団を被ったり厚着をして肌が表れていないとき
 - 短時間に温度が大きく変化する発熱体があるとき

省エネ効果について

省エネ効果は、MSZ-HD402Sで当社環境試験室(14畳、外気温度2℃の恒温状態)において、暖房運転時同一体感温度(23℃)が得られるように、体感を「入」に設定した場合4,912Whと体感を「切」に設定した場合8,229Wh、それぞれ8時間運転した場合の積算電力量の比較です。

エリアモニターについて

風よけ・風あて・ムラなし運転のとき、空調するエリアのランプが点灯します。

「風あて・風よけ・ムラなし運転」 8ページ▶

風よけ・風あて運転・・・現在人がいるエリアを表示します。

ムラなし運転・・・学習した生活エリアを表示します。

- 風よけ・風あて運転の場合、運転開始から人を見つけるまではすべてのランプが点灯します。
- 次のときは、エリアモニターは表示されません。
 - 「体感」を「切」に設定しているとき
 - お好みの風向を設定しているとき
- リモコンで設定した室内機の据付位置によって、室内機の正面方向に人がいる場合に点灯するランプが異なります。 6ページ▶

< エアコンの正面方向に人がいる場合に点灯するランプ >

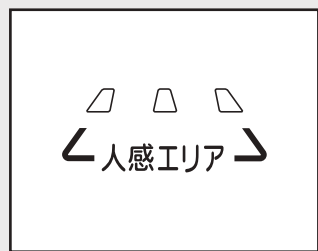

- ご購入時、「体感」は「入」に設定されています。 16～17ページ▶
- 引越しやお部屋の模様替えをした場合、生活エリアをリセットしてください。運転中にリモコンの  を長押し(約2秒間)すると「ピピッ」と鳴り、生活エリアがリセットされます。

冷房・暖房運転（体感温度コントロール）

体感温度コントロールは、ムーブアイを動作させ室温だけでなく床の温度、人の位置を考慮して、よりきめ細やかな空調をします。

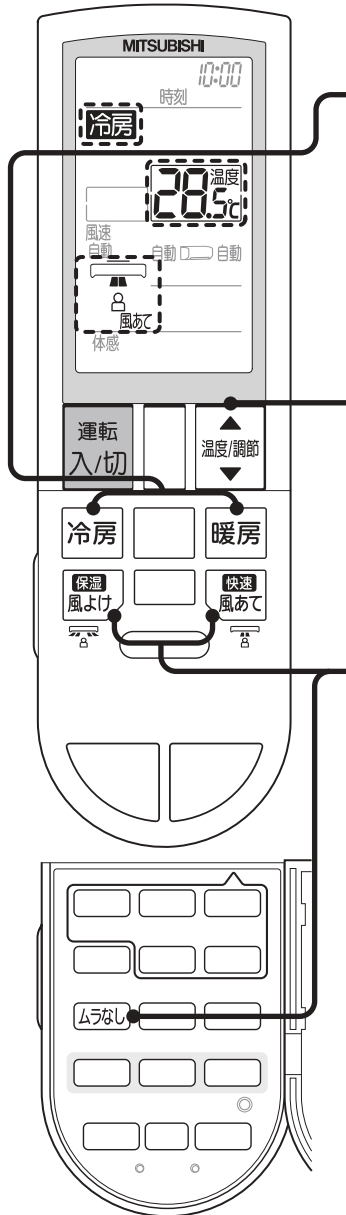

1 冷房 暖房 のいずれかを押す

運転が始まります。

▶▶ **運転入/切** を押して運転を開始した場合は、前回の運転内容が記憶され、停止前と同じ運転になります。

例) 前回、冷房運転をしていた場合は冷房運転になります。

2 温度調節 を押して温度を設定する

▶▶ 温度は押すごとに0.5℃ずつ変えられます。(設定範囲は16～31℃)

<省エネ推奨温度>

冷房	28℃以上
暖房	20℃以下

3 運転中に 保湿風よけ 快速風あて ムラなし のいずれかを押して風向を選ぶ



快速風あて・・・人のいるエリアを中心にすばやく空調します。



保湿風よけ・・・風あたり感を弱めて肌の乾燥を抑えた気流で空調します。



ムラなし・・・お部屋の中で人のいることが多いエリアを生活エリアとして学習しています。生活エリアの温度ムラを抑える空調をします。

- ▶▶ ご購入時の設定は「風あて」です。
- ▶▶ 上下風向、左右風向は自動で動きます。
- ▶▶ 「保湿風よけ」に加湿機能はありません。

停止するとき

運転中に **運転入/切** を押す

<とびらを開ける>

● 体感冷房・暖房運転について

「体感」を「入」に設定すると、ムーブアイが動作し、室温だけでなく、床の温度、人の位置を考慮した体感温度コントロール運転を行います。 [16～17ページ](#) ・ご購入時、「体感」は「入」に設定されています。

● マニュアル冷房・暖房運転について

「体感」を「切」に設定すると、ムーブアイは動作しません。室温だけを目安に運転します。また、風よけ・風あて・ムラなし運転はできません。 [16～17ページ](#)

● 設定温度を16℃または31℃にすると、「ピピッ」と音がします。

● 暖房運転開始時に暖かい風を出す準備をしている間は、上下風向フラップが水平になります。(約3分間)

● 風よけを選んで、風あたりが気になるときは、お好みで風向を調節してください。 [12ページ](#)

● 風あては、冷房では頭上、暖房では足元に向ける風向になり、直接体に風があたらないことがあります。

● 霜取り運転について

外気温度が低く、湿度が高いと、暖房運転時に室外機に霜が付くことがあり、エアコンが自動で霜を溶かす運転を行います。霜を溶かす間は、上下風向フラップは水平になり、風が止まります(最大10分間)。溶かした霜は室外機下面の排水口より排水します。

霜取り運転中の室内温度低下を抑えるため、霜取り運転を行う直前に強めの暖房を行い、お部屋の温度を上げることがあります。

除湿運転

室温の低下を抑えながら、湿気を取り除きます。
除湿の強さは3段階の中から選べます。(選べる3モード除湿)

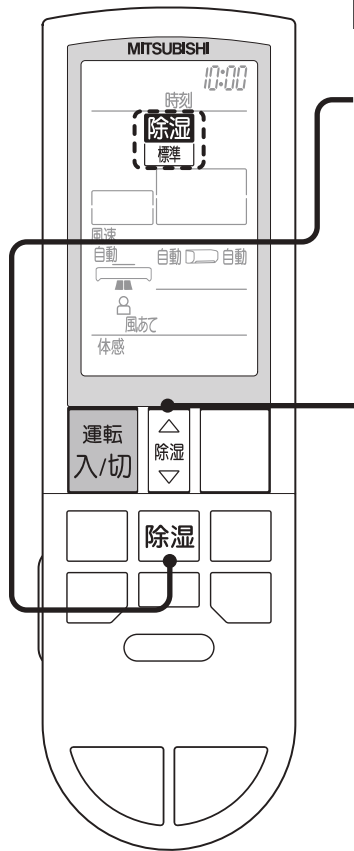

1 除湿 を押す

運転が始まります。

▶▶ **運転入/切** を押して運転を開始した場合は、前回の運転内容が記憶され、停止前と同じ運転になります。
例) 前回、除湿運転をしていた場合は除湿運転になります。

2 **△ 除湿 ▼** を押して除湿モードを設定する

■ 選べる3モード除湿

除湿モード	運 転 内 容	温度変化の目安
除湿 弱	除湿能力を弱めた運転をします。	運転開始時より 1℃低い温度
除湿 標準	お部屋の温度が下がるのを抑えながら、湿気を取り除く運転をします。	運転開始時より 2℃低い温度
除湿 強	除湿能力を強めた運転をします。室温はやや下がります。	運転開始時より 3℃低い温度

停止するとき

運転中に **運転入/切** を押す

- 温度は設定できません。リモコンの設定温度表示は消えます。
- 除湿運転を開始すると、室温を正しく検知するため送風運転を約3分間行います。
- 除湿モードを弱、強にすると“ピピッ”と音がします。
- 除湿運転は弱冷房方式の除湿を行います。お部屋の温度はやや下がります。お部屋の湿気が多いとき、外気温度が低いときなどは湿度が下がらない場合があります。
- 消費電力は温度、湿度の条件で異なります。

節電モード

感じる快適をそのままに、風向、風速を最適にコントロールして節電運転を行います。

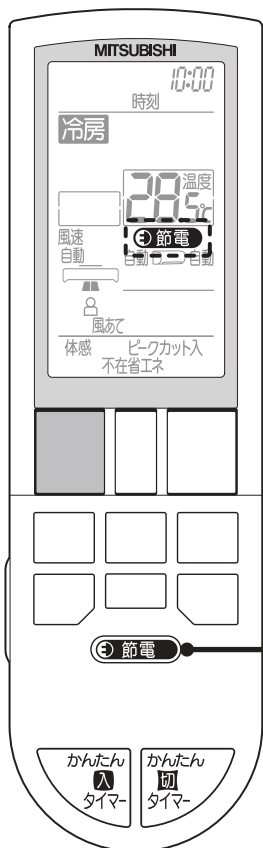

1 冷房・暖房運転中に **節電** を押す

設定温度や風向、風速が自動的に変わります。

解除するとき

もう一度 **節電** を押す

節電を設定する前の状態に戻ります。

節電モードについて

- 冷房運転では上下の風向をスイングさせて風を送ることで涼しさが増し、設定温度を2℃上げても同じ涼しさを感じることができます。
- 暖房運転ではムーブアイで人の位置を検出し効率良く温風を送ることで設定温度を1℃下げても同じ暖かさを感じることができます。

設定される項目	冷房運転	暖房運転
設定温度	自動的に2℃上げる	自動的に1℃下げる
体感運転 16ページ▶	入	入
風向(ムーブアイ)	風あて(涼感スイング)	風あて(下吹き)
風速 12ページ▶	自動	自動
ピークカット 16、17ページ▶	入	入
不在設定 16、17ページ▶	不在省エネ*	不在省エネ*

*不在の設定で「不在停止」を選んでいる場合は、「不在停止」になります。

- ご購入時の設定は「切」です。
- 運転を停止しても解除されません。再び運転を開始すると、節電モードで運転します。
- 冷房運転または、暖房運転から運転を変更した場合は解除されます。また、風速、風向などの設定を変えた場合も解除されます。
- 冷房・暖房運転中以外は、設定できません。

サーキュレーター運転

上下風向フラップを水平向きにして送風運転で空気を循環させ、お部屋の温度ムラをなくす運転を行います。

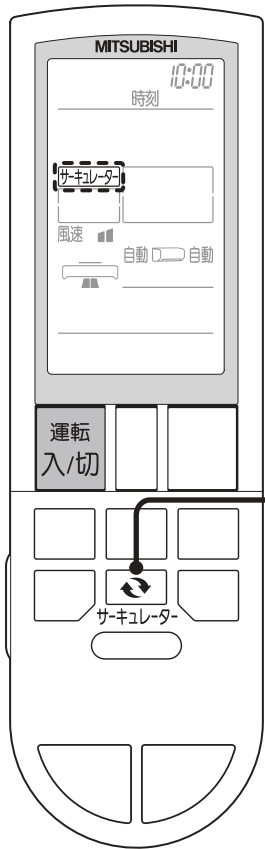

1 を押す

サーキュレーター

サーキュレーター運転になります。

風速は「 (中)」, 上下風向は「自動」に切り換わります。

▶▶ 風速と上下風向を調節すると、サーキュレーター運転は解除され、送風運転になります。

▶▶ サーキュレーター運転は送風でお部屋の空気を循環させます。

お部屋を暖めるときは暖房運転、冷やすときは冷房運転を使用してください。

停止するとき

運転
入/切

を押す



- サーキュレーター運転では、温度・除湿モードの設定はできません。
- サーキュレーター運転では、風よけ・風あて・ムラなし・ハイパワー運転の操作は無効になります。
- サーキュレーター運転中は、室外機は停止しています。

送風運転

お部屋の温度調節は行わずに風のみで運転します。

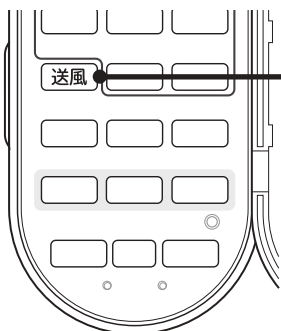

<とびらを開ける>

1 を押す

リモコンに「送風」が表示されます。

停止するとき

運転
入/切

を押す



- 送風運転では、温度・除湿モードの設定はできません。
- 送風運転では、風よけ・風あて・ムラなし・ハイパワー運転の操作はできません。
- 送風運転中、室外機は停止しています。

風速・風向の調節

お好みに合わせて風速と風向を設定します。

ご使用の前に

使いかた

お手入れ

困ったときに



風速の調節

1 風速 を押す

押すごとに次の順に切り換わります。



▶▶ 「ロング」を選択すると、風速が上がります。風を遠くまで届けたいときに選んでください。

暖房運転時、上下風向自動を設定している場合、風向は一段階上向きになります。

上下風向の調節

1 左吹出 または 右吹出 を押す

押すごとに次の順に切り換わります。

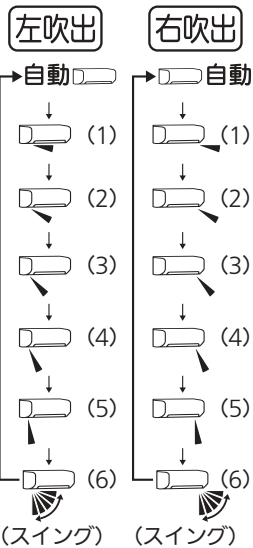

※左右で同じ上下風向を選んでも、上下風向フラップの位置が左右でずれることがあります。

自動	冷房・除湿・送風・サーキュレーター運転時は水平吹き、暖房運転時は下吹きになります。
(1) ~ (5)	お好みに合わせて選んでください。上下風向フラップの実際の動作範囲 ●リモコンに表示される角度と実際の上下風向フラップの角度は異なります。 ●冷房・除湿・送風運転時は、風向は真下に向きません。 ●風向が自動的に変わる場合があります。 28ページ
(6) (スイング)	一定の間隔をおいてスイングします。スイング範囲の上端と下端で、しばらくフラップが止まります。

<上下風向フラップのスイング範囲について>

風速設定	冷房・除湿・送風	暖房
ロング以外設定時	(1) ~ (5)	(2) ~ (5)
ロング設定時	(1) ~ (3)	(2) ~ (3)

左右風向の調節

1 風左右 を押す

押すごとに右の順に切り換わります。

▶▶ 同じ位置に設定しても、冷房・除湿運転と暖房運転で角度は異なります。

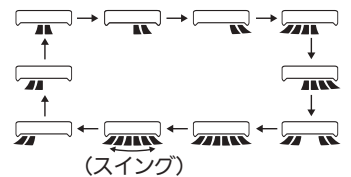

- 風速と風上下を「自動」に切り換えたときや風左右を に切り換えたときは、「ピピッ」と音がします。
- 風上下、風左右を調節すると、風あて・風よけ・ムラなし運転は解除されます。
- 風速を「ロング」に設定すると、最大風量になります。

お願い

- 運転中に、上下・左右風向フラップを手で動かして、風向の調整をしないでください。故障の原因になります。

ねむり運転

おやすみになるときの冷やし過ぎや暖め過ぎが気になるときに使用してください。

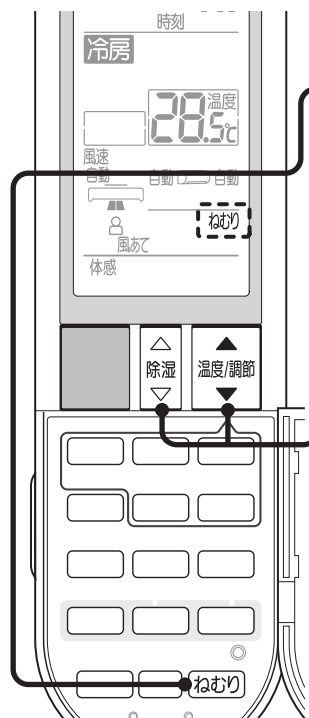

<とびらを開ける>

1 冷房・除湿・暖房運転中に **ねむり** を押す

リモコンに「ねむり」が表示されます。

2 ねむり運転の温度・除湿モードを設定する

- 冷房・暖房運転時は除湿モードを設定できません。
- 除湿運転時は温度を設定できません。

解除するとき

もう一度 **ねむり** を押す

- **ハイパワー** **風速** を押した場合や運転モードを切り換えた場合も解除されます。

ねむり運転について

- 冷房・暖房・除湿運転時は、約30分間は **ねむり** を押す前の設定温度・除湿モードで運転を続けます。約30分後にねむり運転の設定温度・除湿モードに運転が切り換わります。
- 一度ねむり運転の温度・除湿モードを設定すると、次回 **ねむり** を押したときに、前回の設定温度・除湿モードが表示されます。
- **ねむり** を押すと、室内機の表示が暗くなり、風速は「自動」になり、静音運転を行います。
- 送風運転時にねむりを設定することもできますが、温度・除湿モードは設定できません。

ハイパワー運転

すばやく冷やしたり、暖めたいときに使用してください。

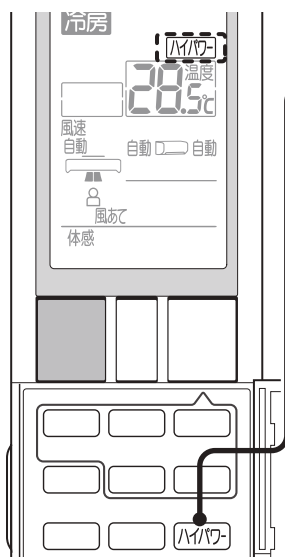

<とびらを開ける>

1 冷房・暖房運転中に **ハイパワー** を押す

リモコンに「ハイパワー」が表示され、風速が「自動」になります。

- ハイパワー運転は、運転開始後、約1時間で自動的に解除され、「ハイパワー」の表示が消えます。

解除するとき

もう一度 **ハイパワー** を押す

- **ねむり** **風速** を押した場合や、運転モードを切り換えた場合も解除されます。
- ハイパワー運転が解除されると、風速はハイパワー設定前の風速になります。

ハイパワー運転について

- 暖房運転時、約15分間フルパワーで運転し、吹出し温度を高めます。その後、設定温度を約3℃高めに設定して運転します。
- 冷房運転時は、設定温度を約3℃低めに設定して運転します。

- 冷房・暖房運転以外では、ハイパワー運転はできません。
- 入タイマーで、ハイパワー運転は設定できません。

かんたんタイマー

設定した時間後にエアコンを入/切することができます。
ボタン1つの操作で、かんたんにタイマーが設定できます。

使用前に

使いかた

お手入れ

困ったときに



かんたん切タイマー

1 運転中に を押す

押すごとに次の順に切り換わります。

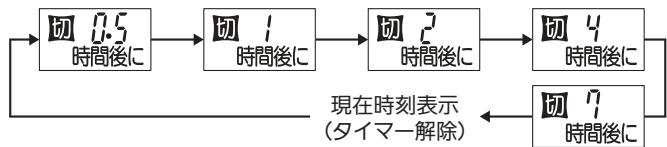

▶▶ かんたん切タイマーは0.5、1、2、4、7時間後の設定ができます。

<かんたん切タイマーの設定例>



かんたん入タイマー

1 運転中または停止中に を押す

押すごとに次の順に切り換わります。

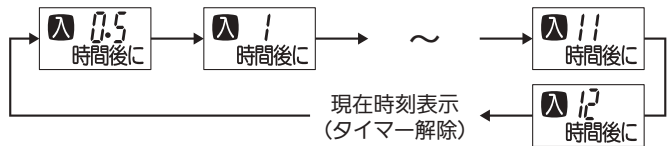

▶▶ かんたん入タイマーは0.5、1、2、3、4、5、6、7、8、9、10、11、12時間後の設定ができます。

▶▶ 運転中に入タイマーを設定すると、設定後は自動で運転が停止します。

<かんたん入タイマーの設定例>

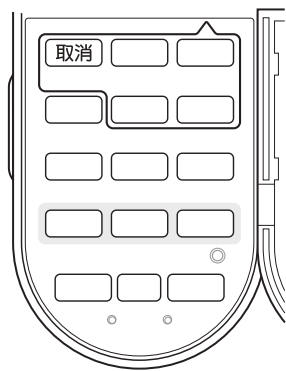

<とびらを開ける>

解除するとき

を押す

▶▶ を押すとタイマー予約が解除され、運転が停止します。

- かんたん入タイマーとかんたん切タイマーは併用できません。タイマーによる入/切を併用するときは、時刻設定タイマーをお使いください。15ページ▶
- かんたんタイマーと時刻設定タイマーは併用できません。
- かんたん入タイマーが設定されているときは、運転停止中も室内機の運転ランプが点灯します。
- タイマー予約すると、時刻の表示は消えます。

時刻設定タイマー

エアコンの入/切時刻を組み合わせ、10分単位で設定できます。
タイマーは設定した1回限りの運転になるので、そのつど設定してください。

- 現在時刻を合わせてから設定してください。時刻を設定しないと、時刻設定入/切タイマーを使えません。 [6ページ](#)
- 入タイマーは停止中でも設定できます。

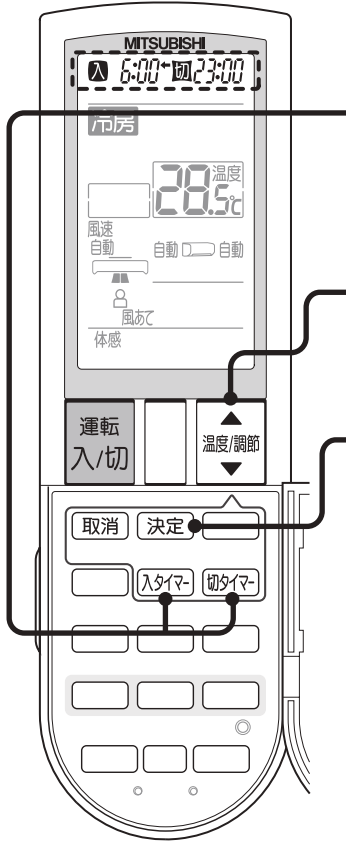

<とびらを開ける>

1 運転中に **入タイマー** または **切タイマー** を押す

「**入**」または「**切**」が点滅します。

2 **温度/調節** を押して予約したい時刻に合わせる

▶▶ 10分単位で切り換わります。押し続けると早送りします。

3 **決定** を押す

室内機が“ピピッ”と鳴ります。

「**入**」または「**切**」が点灯し、タイマーが設定されます。

- ▶▶ 温度・除湿モードを変更する場合は **決定** を押したあと、設定してください。
- ▶▶ 入/切タイマーを組み合わせたいときは 1 → 2 → 3 の手順を繰り返して行ってください。
- ▶▶ 設定時刻を変更したい場合は、1 → 2 → 3 の手順で行ってください。
- ▶▶ 運転中に入タイマーを設定すると、設定後は自動で運転が停止します。

<入タイマー/切タイマー組み合わせ例>

例) 現在時刻22:00、23:00に停止→翌朝6:00に運転を開始

1 **切タイマー** を押し、**温度/調節** で時刻を合わせ、**決定** を押す



2 **入タイマー** を押し、**温度/調節** で時刻を合わせ、**決定** を押す

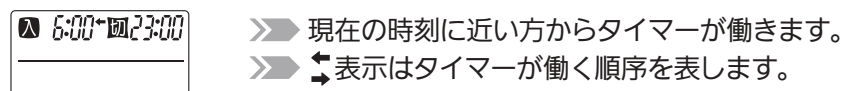

解除するとき

取消 を押す

- ▶▶ 入/切のどちらか一方だけを解除したいときは、解除したいタイマーボタンを押してから **取消** を押してください。
- ▶▶ **運転入/切** を押してもタイマー予約が解除され、運転が停止します。



- タイマーを設定したときは、リモコンの信号が室内機に届く所にリモコンを置いてください。タイマー設定時刻になったときに、リモコン信号が届かなくてもタイマーは働きますが、設定時刻とずれることがあります。(最大10分程度) [6ページ](#)
- 入タイマーが設定されているときは、運転停止中でも室内機の運転ランプが点灯し、リモコンには運転設定内容が表示されます。
- 「**入**」「**切**」が点滅している状態で約30秒間操作をしないと、タイマー設定時刻合わせを解除します。

メニュー切替 (体感・ピークカット・不在省エネ)

メニュー切替では、「体感」「ピークカット」「不在省エネ」の設定が行えます。

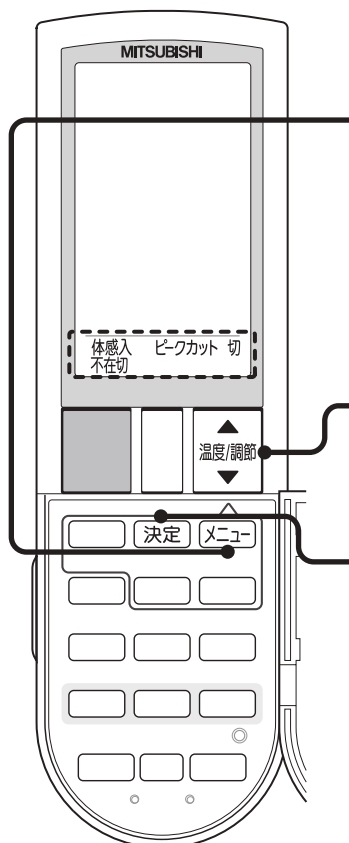

<とびらを開ける>

1 [メニュー] を押して変更したい項目を選ぶ

選択されている項目の内容が点滅します。
押すごとに次の順に切り換わります。

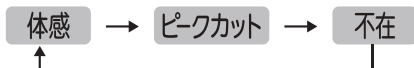

2 [温度/調節] で設定を変更する

設定項目の内容が点滅します。

3 [決定] を押す

室内機が“ピピッ”と鳴ります。

➤➤ [決定] を押さないと変更内容が有効になりません。

➤➤ 設定中に [取消] や [運転入/切] を押したり、約30秒間操作をしないと、設定前の状態に戻ります。

■メニュー切替の運転内容

項目	設定	運転内容説明	リモコン表示	
			設定中	設定後
体感 (ご購入時の設定=入)	入	ムーブアイが動作し、室温だけでなく床の温度、人の位置を考慮した、人が実際に感じる温度(体感温度)をコントロールする運転モードです。	▶体感入	体感
	切	室温のみで運転するモードです。ムーブアイは動作しません。	▶体感 切	表示されません
ピークカット (ご購入時の設定=切)	切	最大運転電流値は17ページの表を参照してください。	▶ピークカット 切	表示されません
	入	最大電流値を約25%抑えます。他の電気製品と同時に使い、ブレーカーが切れるときにお使いください。「切」よりお部屋の冷えや暖まりが遅くなる場合があります。	▶ピークカット入	ピークカット入
不在設定 (ご購入時の設定=切)	切	リモコンの設定のまま運転を行います。	▶不在切	表示されません
	不在省エネ	お部屋に人がいないときに自動で省エネ運転に切り換わります。	▶ 不在省エネ	不在省エネ
	不在停止	お部屋に長時間人がいないときに自動で運転を停止します。	▶ 不在停止	不在停止

■ピークカットによる最大運転電流値

形名	「入」設定時	「切」設定時
MSZ-HD252	約15アンペア	約20アンペア
MSZ-HD282S	約11アンペア	約15アンペア
MSZ-HD362S	約15アンペア	約20アンペア
MSZ-HD402S	約15アンペア	約20アンペア
MSZ-HD562S	約15アンペア	約20アンペア

不在省エネ運転・不在停止運転について

【不在省エネ】

- ムーブアイでお部屋に人がいないことを検知したときは、不在になってから約10分後に自動で設定を切り換えて省エネ運転になります。省エネ運転中に人がいることを検知したときは、不在省エネ前の運転に戻ります。

〈省エネ運転時の動作〉

- 冷房・・・設定温度を約1℃上げる
- 暖房・・・設定温度を約1℃下げる
- 除湿・・・除湿モードを1段階弱くする

【不在停止】

- 省エネ運転に切り換えてから、約3時間人を検知しないと、自動で運転を停止します。運転を停止した後に、人を検知しても運転を再開しません。リモコンで運転を再開させてください。

＜運転例＞

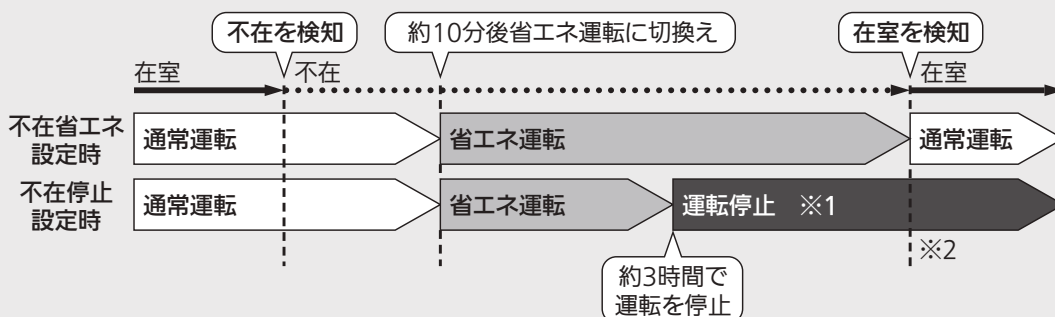

※1 運転中に一度でも人を検知していないと、「不在停止」設定にしている場合でも停止しません。

※2 不在停止設定時での運転停止後に人を検知しても自動で運転を再開しません。リモコンで運転を再開してください。

- 次のような場合、センサーで人を検知できず、人がいても不在省エネ運転、運転停止することがありますので、不在省エネを「切」に設定することをおすすめします。

- 乳児・ペットのように肌の表面が少ないとき
- 真夏など、お部屋の床、壁温度が高く、人体との温度差が少ないとき
- 布団を被ったり、厚着をして肌が表れていないとき
- ムーブアイの検知範囲にいないとき [7ページ](#)

- 不在省エネ運転時は、リモコンの温度、除湿モードの表示は変わりません。

- 不在停止で運転を停止しても、リモコンの表示は運転中表示のまま変わりません。再び運転するときには一度 **運転入/切** を押したあと、運転を再開してください。

- 切タイマーを予約している場合は、切タイマーを優先します。

- ねむり・ハイパワー・サーキュレーター・送風運転時は不在停止、不在省エネ運転を行いません。

- 「体感」を「切」に設定している場合は、不在の設定はできません。

内部クリーン運転

運転を開始したときは、いやなニオイを抑制する「スタート脱臭」を行います。運転を停止したときは、エアコン内部を乾かし、内部を清潔に保つ「自動内部クリーン」を行います。

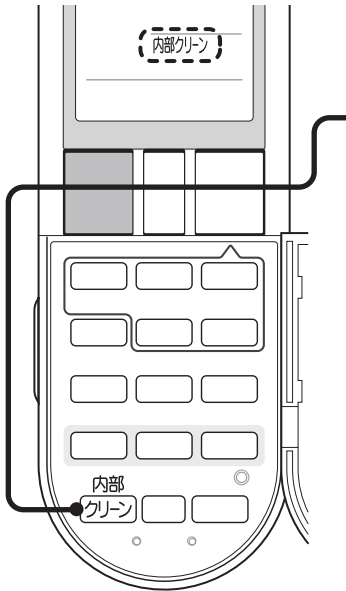

<とびらを開ける>

1 運転中または停止中に **内部クリーン** を押す

リモコンに「内部クリーン」と表示されます。

一度設定すると運転開始時のスタート脱臭(冷房)と、運転停止時の自動内部クリーン(冷房・除湿)を毎回自動的に行います。

▶▶ スタート脱臭、自動内部クリーンを行っている間は、オートクリーンランプ(緑)が点灯します。 [4ページ](#)▶

■内部クリーン運転の流れ(冷房運転の例)

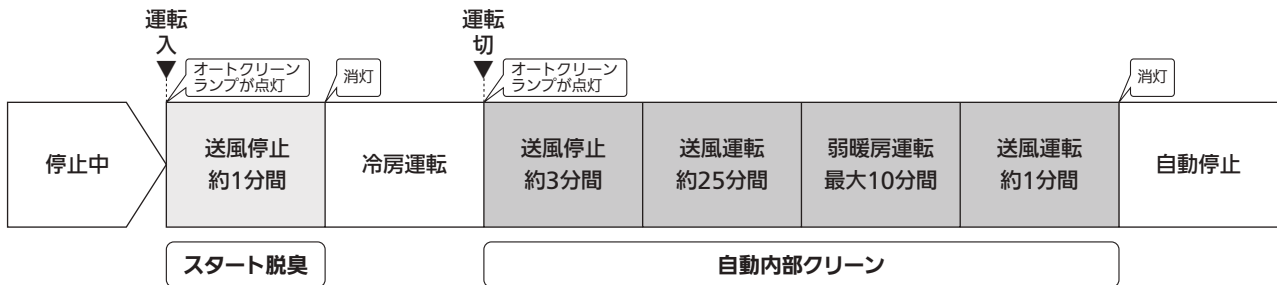

- 自動内部クリーン運転が行われるためには冷房は約3分間、除湿は約6分間以上の運転が必要です。
- 暖房、除湿、送風、サーキュレーター運転のときは、スタート脱臭を行いません。
- 暖房、送風、サーキュレーター運転では、自動内部クリーンは行いません。
- 自動内部クリーン中は、フラップが上吹きになります。

- 自動内部クリーン(冷房、除湿運転後)では、最大10分間の弱暖房運転をするため、お部屋の温度が2~3℃上がる場合があります。また、お部屋の湿度が上がることがあります。
- エアコン内部の汚れが気になる場合は、エアコン内部のお手入れをしてください。 [20~25ページ](#)▶

フィルターおそうじメカ運転

フィルターおそうじメカ運転

高密度エアフィルターのおそうじを運転停止後に自動で行います。

高密度エアフィルターを約2分間で1往復させて、フィルターのほこりをブラシで除去し、ダストボックスにためます。

前回のフィルターおそうじメカ運転からのエアコンの運転積算時間が24時間を超えた場合、運転停止後に自動で行います。24時間未満のときは行いません。

フィルターおそうじメカ運転中はオートクリーンランプ(緑)が点灯します。 [4ページ](#)

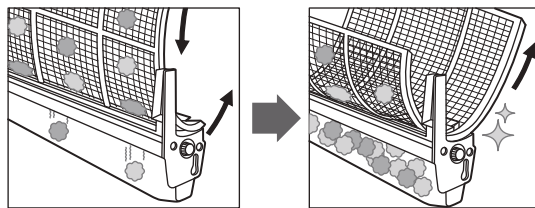

■運転の流れ(冷房運転の例)

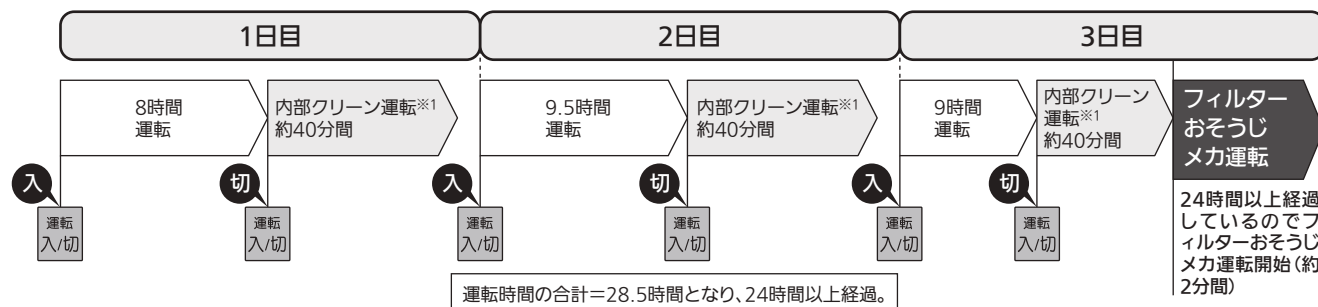

- 内部クリーン運転が設定されている場合は、内部クリーン運転後にフィルターおそうじメカ運転が始まります。
- すべての運転モードにおいて約50時間連続運転すると、自動で運転を停止して、フィルターおそうじメカ運転を行います。フィルターおそうじメカ運転終了後、元の運転に戻ります。
- フィルターおそうじメカ運転を自動で行わないようにすることもできます。 [32ページ](#)

手動フィルター掃除運転

リモコン操作でもフィルターおそうじメカ運転を行うことができます。

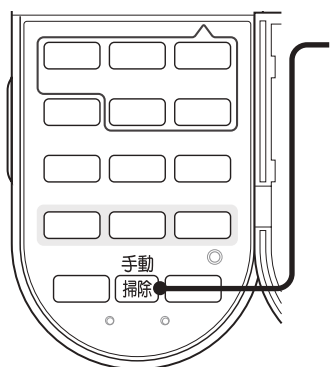

<とびらを開ける>

1 運転停止中に **手動掃除** を押す

- フィルターおそうじメカ運転中は、オートクリーンランプ(緑)が点灯します。 [4ページ](#)
- エアコン運転中は手動フィルター掃除はできません。
- **手動掃除** を連続して押すと約30分間動かないことがあります。その間に **手動掃除** を押すと“ピピピッ”と音がします。手動フィルター掃除運転を行う場合は、約30分後に行ってください。



- フィルターおそうじメカ運転中に吸込口に手を入れないでください。ケガの原因になることがあります。
- フィルターおそうじメカ運転中は、室内機からブラシの回転する音や、高密度エアフィルターとブラシのこすれる音がします。
- ほこりに油分や水分、タバコのヤニが含まれていると、高密度エアフィルターにほこりが残ることがあります。汚れが気になる場合は、高密度エアフィルター、ダストボックスを外してお手入れしてください。 [20~25ページ](#)

部品の取外し

アレル除菌脱臭空清フィルターは別売です。ご購入時は枠のみが付属しています。

- ダストボックス、高密度エアフィルター、アレル除菌脱臭空清フィルター（別売）をお手入れするときは、必ず①～④の順番で取外してください。
※③～④は、汚れが気になるときにお手入れしてください。
- その他の部品をお手入れするときは、各部品の取外しかたに従ってください。
- お手入れのときは不安定な台に乗らないでください。
転倒などケガの原因になることがあります。

②ダストボックス(左右2個)

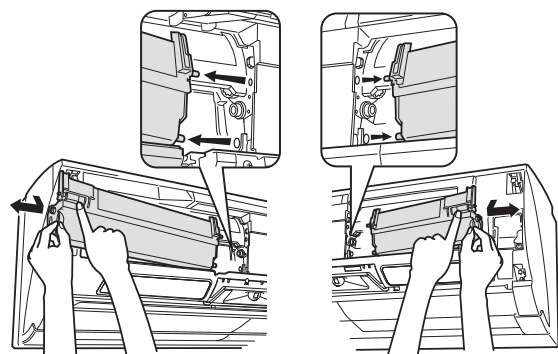

①丸洗いパネル

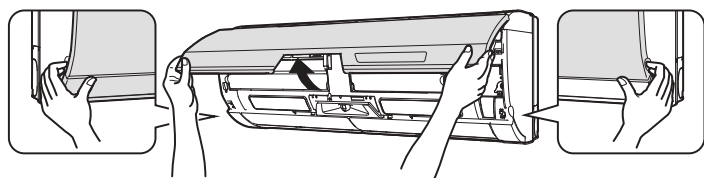

指をかけて、「カクッ」と音がするまで持ち上げる

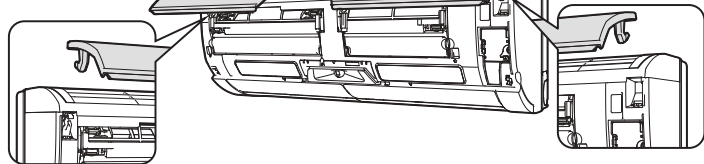

固定されるまで持ち上げ、奥側を持ち手前に引く
丸洗いパネルのお手入れ 22ページ

上下風向フラップ(手前、奥の左右4枚)

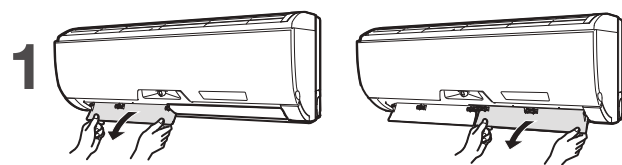

1 フラップを下に向ける

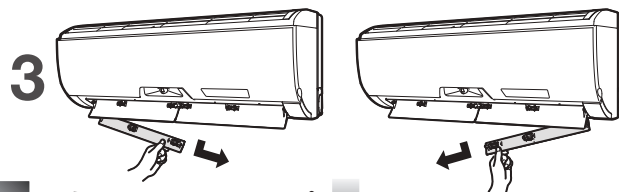

3 奥の小さなフラップから引き抜く

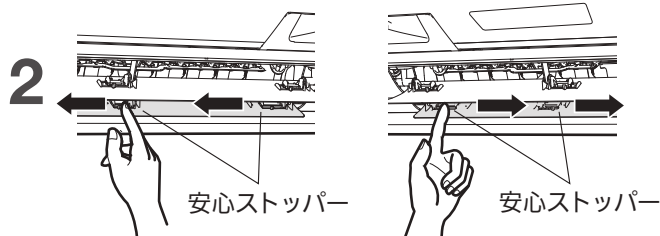

2 安心ストッパーを矢印の方向に動かす

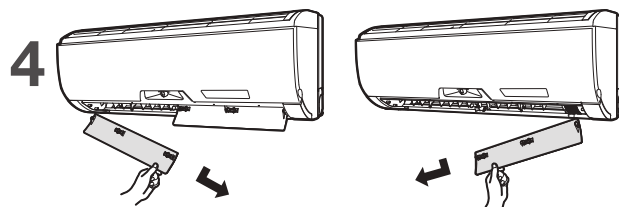

4 上下風向フラップのお手入れ 22ページ

お手入れするときは、安全のために電源プラグをコンセントから抜くか、ブレーカーを切ってください。

ダストボックス側面の取っ手を持って、ストッパーを押さえながら、手前に約4cm引き出したあと矢印の方向に引き抜くように取り出す

▶▶ ダストボックスを手前に引き出すとき、無理な力を加えないでください。故障の原因になります。

ダストボックスのお手入れ 22ページ▶

③ 高密度エアフィルター(左右2枚)

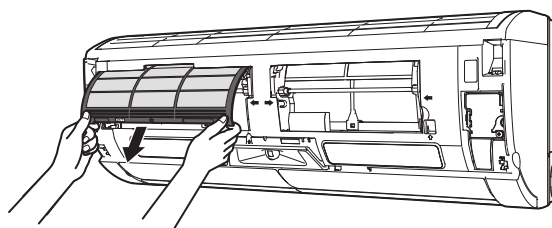

高密度エアフィルターの両端を両手でつかみ、少し持ち上げて手前に引き出す

左側



右側

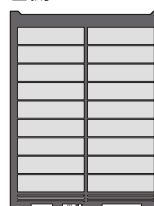

高密度エアフィルターのお手入れ
22～23ページ▶

④ アレル除菌脱臭空清フィルター(左側1個・別売)

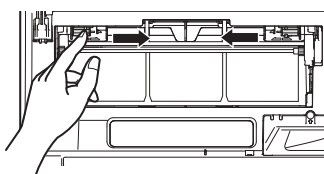

ストッパー2か所を矢印の内側方向に動かす

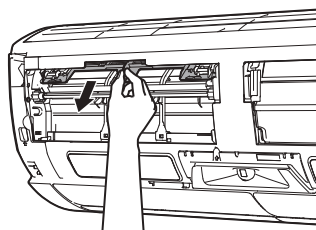

手前に引き出す

▶▶ 金属部(熱交換器)に直接素手で触れないでください。ケガの危険があります。

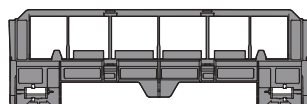

アレル除菌脱臭空清フィルター(別売)のお手入れ
23ページ▶

▶▶ 付属しているアレル除菌脱臭空清フィルターの枠は必ずつけてご使用ください。フィルターおそうじメカ運転の動作不良の原因になります。

左右風向フラップ

5

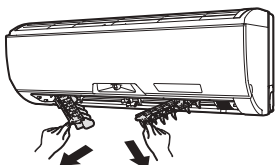

ツマミを持って矢印の方向に引き出す



6

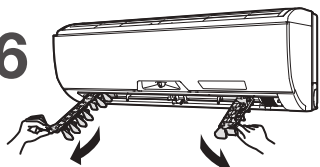

左右風向フラップのお手入れ 22ページ▶

お願い

- エアコン運転中やおそうじメカ運転中に、ダストボックスのストッパーを外さないでください。故障の原因になります。

部品のお手入れ (お手入れの目安とお手入れの方法)

お手入れランプが点灯したり、汚れが気になるときはダストボックスのほこりを捨て、必ず室内機の[おそうじリセットスイッチ]を押してください。 [25ページ](#)

注)ほこりっぽい場所、タバコの煙の多い場所、キッチン周りなど油の多い所でご使用の場合など、汚れが気になるときはダストボックスに加えて、高密度エアフィルターも室内機から取外してお手入れしてください。

ダストボックス

1 ダストボックスの裏面の①を押しながら、矢印②の方向にダストボックスのカバーを引き上げる

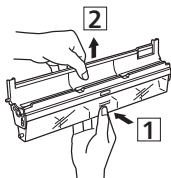

2 ダストボックスのカバーを矢印の方向に回転させる

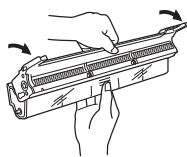

3 たまったほこりを捨てる

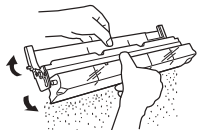

▶▶ ダストボックスは水洗いできます。水洗い後は風通しのよい日陰でよく乾かしてください。

お願い

- 汚れがひどい場合は中性洗剤を溶かしたぬるま湯で洗い、水で洗剤を洗い流し、完全に乾いてから取付けてください。

室内機に取付けたあと必ず「おそうじリセットスイッチ」を押し、お手入れランプが消灯していることを確認してください。 [25ページ](#)

高密度エアフィルター

1 掃除機でほこりを吸い取るか、水洗いする

2 やわらかい布で水分を拭き取り、風通しのよい日陰でよく乾かす

お願い

- ブラシやたわしでこすらないでください。
- 約50℃以上のお湯で洗わないでください。
- 汚れがひどい場合は中性洗剤を溶かしたぬるま湯で洗い、水で洗剤を洗い流し、完全に乾いてから取付けてください。
- 直射日光やストーブ、ドライヤーなどで乾燥させないでください。変形や変色の原因になります。

丸洗いパネル (汚れが気になったら)

1 水洗いする

2 やわらかい布で拭き取り、風通しのよい日陰でよく乾かす

お願い

- ガソリン・ベンジン・シンナー・磨き粉を使用しないでください。
- たわしやスポンジの硬い面などで洗わないでください。
- 長時間(2時間以上)お湯や水につけておかないでください。
- 汚れが目立つときは、布に中性洗剤を溶かしたぬるま湯を含ませて拭いてください。
- 直射日光やストーブ、ドライヤーなどで乾燥させないでください。変形や変色の原因になります。

熱交換器 (汚れが気になったら)

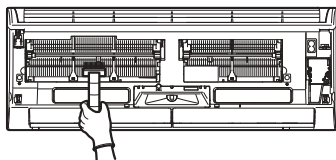

あらかじめ、ダストボックス、高密度エアフィルター、アレル除菌脱臭空清フィルター(別売)は取外しておく。

掃除機のブラシでほこりを吸い取る

お願い

- 手袋等を着用してください。
- ブラシは強くこすりつけないでください。
- 消臭剤などの液体を吹きつけないでください。
- 冷房・除湿運転後は熱交換器が濡れている場合があります。内部クリーン運転をして熱交換器を完全に乾かしてから、お手入れしてください。 [18ページ](#)

吹出口・上下風向フラップ・左右風向フラップ・ファン (汚れが気になったら)

やわらかい布でから拭きや水拭きする

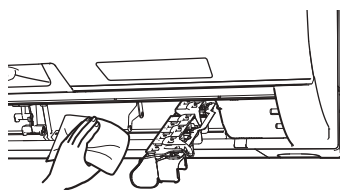

お願い

- ファンが停止していることを確認してください。
- ガソリン・ベンジン・シンナー・磨き粉を使用しないでください。
- たわしやスポンジの硬い面などで洗わないでください。
- 長時間(2時間以上)お湯や水につけておかないでください。
- 汚れが目立つときは、布に中性洗剤を溶かしたぬるま湯を含ませて拭いてください。
- 直射日光やストーブ、ドライヤーなどで乾燥させないでください。変形や変色の原因になります。
- 奥にあるファンに強い力をかけないでください。割れるおそれがあります。

▶▶ 約1万時間運転すると、お手入れランプが点灯します。

お手入れランプはお手入れ時期の目安です。お客さまのご使用になる環境により、汚れの程度が異なりますので、定期的にお手入れしていただくことをおすすめします。

▶▶ お手入れランプが点灯したまま約1,500時間運転すると、ダストボックスのほこりがあふれるのを防ぐため、フィルターおそうじメカ運転が働かなくなります。

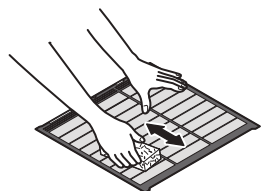

※矢印方向にかかるスポンジ等で拭き取ってください。フィルターを押さえつけて、変形させないでください。

アレル除菌脱臭空清フィルター(別売)

1 掃除機で表側のほこりを吸い取るか、30℃～45℃のぬるま湯に約15分つけ置きする

▶▶ 汚れがひどいときは、洗剤(アルカリ性もしくは中性)とぬるま湯で洗ってください。

2 上下左右にゆすり、流水ですすぐ

3 水をよく切り、風通しのよい日陰でよく乾かす

▶▶ 洗うと脱臭性能が回復します。

※置いて乾かす場合は、下図のように立てかけてください。

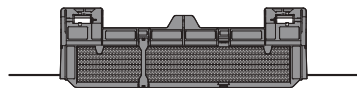

お願い

- 枠からフィルターを外さないでください。フィルターが割れる原因になります。
- ブラシやたわしでこすらないでください。
- 「漂白剤」は使わないでください。
- ヘアドライヤーなどの熱風で乾かさないでください。
- 完全に乾いてから取付けてください。

汚れがひどく、洗ってもニオイが取れない場合

アレル除菌脱臭空清フィルター(別売)を新しいものと交換する

※交換の目安は約10年ですが、お部屋の環境や使用時間により短くなることがあります。

お願い

- 廃棄するときは、お住まいの地域のゴミ収集規則に従って処分してください。(材質:セラミックほか)

別売部品 —— お買上げの販売店でお求めください。

掃除機の専用ブラシ(別売)を使うと、熱交換器やファンのお掃除がしやすくなります。

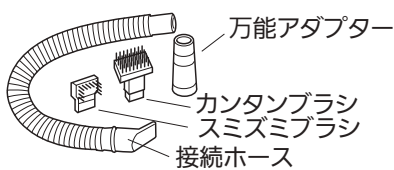

品名 専用おそうじカンタンセット
 形名 MAC-093SS
 希望小売価格 3,675円(税込)

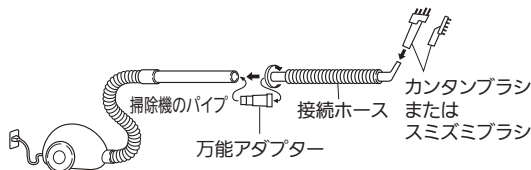

専用以外のものを使用すると金属部(熱交換器)などの破損の原因となりますので、専用ブラシを使うことをおすすめします。詳細は専用おそうじカンタンセットの取扱説明書をご覧ください。

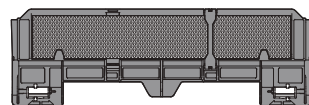

品名 アレル除菌脱臭空清フィルター
 形名 MAC-307FT
 希望小売価格 2,100円(税込)
 交換の目安 約10年

別売部品に交換する場合、ご購入時に取付けられていた枠は使用しません。廃棄するときは、お住まいの地域のゴミ収集規則に従って処分してください。(材質:プラスチック)

※万能アダプターは、掃除機のパイプ内径φ32～39(mm)に対応しています。掃除機の種類によっては、万能アダプターが取付けられない場合があります。

※希望小売価格は2011年10月現在の価格です。

部品の取付け

- ダストボックス、高密度エアフィルター、アレル除菌脱臭空清フィルター(別売)をお手入れしたあとは、必ず①～④の順番で取付けてください。
- その他の部品をお手入れしたあとは、各部品の取付けかたに従ってください。
- お手入れのときは不安定な台に乗らないでください。
転倒などケガの原因になることがあります。

①アレル除菌脱臭空清フィルター(左側1個・別売)

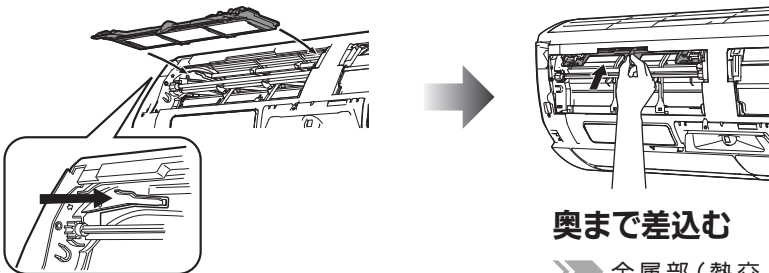

左右上部の溝にはめ込む

奥まで差込む

▶▶ 金属部(熱交換器)に直接素手で触れないでください。ケガの危険があります。

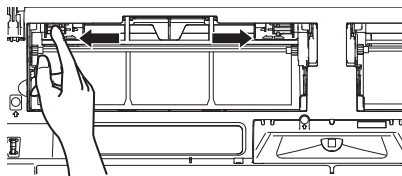

ストッパー2か所を矢印の外側方向に“カチッ”と音がするまで差込む

②高密度エアフィルター

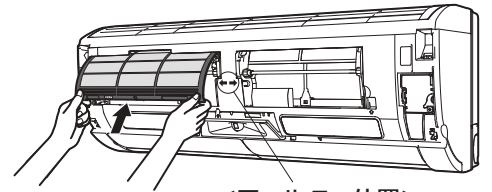

<フィルター位置>

左側

右側

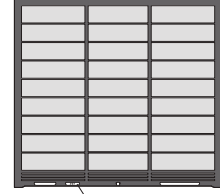

オモテ

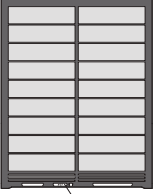

オモテ

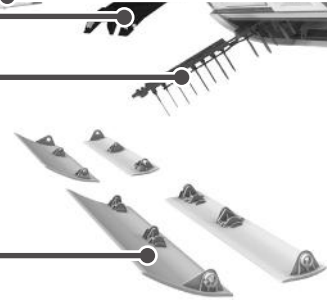
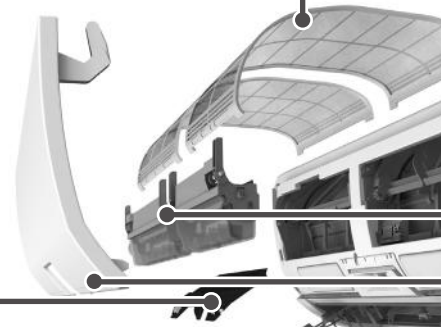

左右風向フラップ

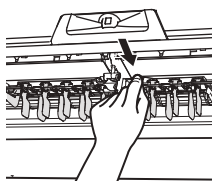

ガイドの上側に差込む

上下風向フラップ(手前、奥の左右4枚)

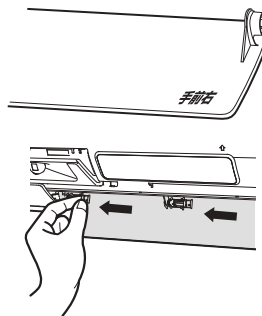

所定の位置に取付ける

安心ストッパー(2か所)を“カチッ”と音がするまで差込む

安心ストッパーが正しくセットされていないとすべてのランプが点滅し、運転ができません。

お手入れするときは、安全のために電源プラグをコンセントから抜くか、ブレーカーを切ってください。

(左右2枚)

高密度エアフィルターは文字が書いてある面をオモデにし、両手で奥まで差込む。先端をフィルター位置に合わせる

- ▶▶ 付属しているアレル除菌脱臭空清フィルターの枠を付けていないと、正しく取付けることができません。
- ▶▶ 高密度エアフィルターをまっすぐ奥まで入れないと、ダストボックスを正しく取付けることができません。故障の原因になります。

(注) 上下の向きは関係なく差込むことができます。

③ダストボックス(左右2個)

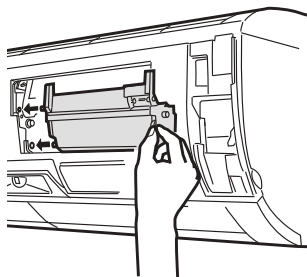

ダストボックスで高密度エアフィルターを押さえながら、ダストボックスを矢印の方向にスライドさせる。ダストボックスの突起部(2か所)を本体の穴に横から差込む

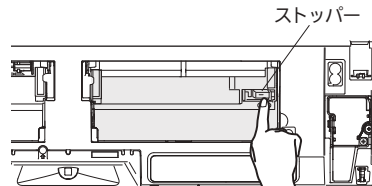

ダストボックスを“カチッ”と音がするまで押込み、ストッパーで固定されていることを確認する

④丸洗いパネル

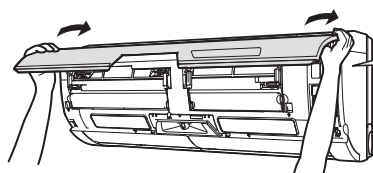

支持部(右上)を両手で丸洗いパネルをほぼ水平にしたまま、支持部を“カチッ”と音がするまで溝に差込みます。

1 “カチッ”と音がするまで水平に差込む

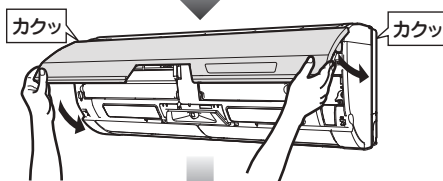

2 閉じる

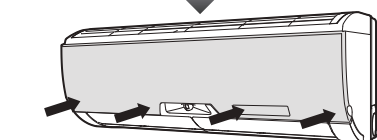

3 4か所を押す
▶▶ 丸洗いパネルをきっちり閉めていないと、室内機の表示が正しく表示できません。

最後に

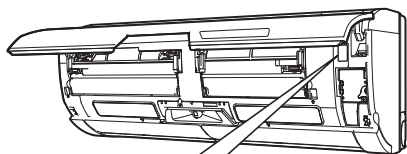

1 電源プラグを差込む

▶▶ オートクリーンランプが点灯し、高密度エアフィルターの位置合わせをしています。必ずオートクリーンランプの消灯後に次の操作を行ってください。

2 おそうじリセットスイッチを押す (丸洗いパネルを開くと右側にあります)

オートクリーンランプが点灯し、高密度エアフィルター、ダストボックスが正しく取付けられているか確認するために、フィルターおそうじメカ運転を1回行います。

▶▶ オートクリーンランプが点滅するときは、アレル除菌脱臭空清フィルター(別売)、ダストボックス、高密度エアフィルターの取付け状態を確認してください。

3 リモコンの を押して、運転する

お手入れランプが消灯していることを確認してください。

▶▶ おそうじリセットスイッチを押すと運転積算時間(約1万時間でお手入れランプ点灯)をリセットしますので、ダストボックスお手入れ後以外はおそうじリセットスイッチを押さないでください。フィルターおそうじメカ運転の動作確認はリモコンの  ボタンで行ってください。19ページ▶

故障かな？

修理を依頼される前に、次の点を確認してください。

故障かな？

お答えします。(故障ではありません)

ランプ表示

すべてのランプが点滅する	●上下風向フラップが正しく取付けられていません。 正しく取付けてください。 24ページ ▶
運転を止めたのに オートクリーンランプが点灯し 勝手に動く	●内部クリーン運転中またはフィルターおそうじメカ運転中です。 18～19ページ ▶
電源プラグを差し込んで すぐに、オートクリーンランプが 点灯する	●高密度エアフィルターの位置合わせをしています。 オートクリーンランプが消灯するまで、しばらくお待ちください。(最大約 1分間) 19、25ページ ▶
オートクリーンランプが点滅する	●高密度エアフィルター、ダストボックスが正しく取付けられているか確認し てください。 24～25ページ ▶
お手入れランプが点灯する	●ダストボックスのお手入れを行ってください。(冷房や暖房など約1万時間運 転すると表示されます) お手入れ後、室内機のおそうじリセットスイッチを押して、お手入れランプが 点灯しないことを確認してください。 20～25ページ ▶

運転しない／停止しない

運転しない	●エアコン専用のブレーカーが切れていませんか？ ●電源プラグが外れていませんか？
再度運転にしても3分ほど動かない	●エアコン保護のため、止まっています。 約3分後に運転しますので、しばらくお待ちください。
暖房運転開始時に風が出ない	●暖かい風を出す準備をしています。しばらくお待ちください。(約3分間)
オートクリーンランプが点灯し、 動かない	●高密度エアフィルターの位置合わせをしています。 オートクリーンランプが消灯するまで、しばらくお待ちください。 4ページ ▶
冷房運転開始時に オートクリーンランプが点灯し、 約1分間、風が出ない	●内部クリーンが設定されていませんか？ 運転開始時に、エアコン内部の二オイを抑制するスタート脱臭運転を行い、 約1分間、送風を停止します。 18ページ ▶
運転を停止しても オートクリーンランプが点灯し、 風が止まらない	●内部クリーンが設定されていませんか？ 内部クリーンが設定されていると、運転停止時に自動内部クリーンを行 います。 18ページ ▶
フラップが開かない フラップが閉まらない	●左右風向フラップが正しく取付けられていますか？ 左右風向フラップが正しく取付けられていないと、上下風向フラップに当り、 正しく動作しないことがあります。また、しっかり取付けないと露たれの原因 になります。 24ページ ▶
ムーブアイが動かない	●「体感」を「切」に設定していませんか？ 「体感」を「切」に設定すると、ムーブアイは動きません。 16～17ページ ▶

ご使用の前に

使いかた

お手入れ

困ったときに

故障かな？

お答えします。(故障ではありません)

リモコン

リモコン信号を受信しない
リモコンの表示が出ない
リモコンの表示がうすい

- 乾電池が消耗していませんか？ 6ページ▶
- 乾電池の取付けが(+) (-) 逆になっていませんか？ 6ページ▶
- リモコンの電池を入れたとき、「電池交換後押す」ボタンを押し忘れていませんか？ 6ページ▶
- テレビやビデオのリモコンが押されたままになっていませんか？
テレビやビデオのリモコンが押されたままになっていると、リモコンを受信しないことがあります。
リモコンラック(小物入れ)に収納したリモコンの詰め過ぎにより、ボタンが押されていることがあります。
- お部屋の温度が低いときはリモコンを受信しにくい場合があります。

冷えない／暖まらない

冷えない
暖まらない

- 温度設定や風速が適切になっていますか？
風速を (弱) で運転していると、お部屋の冷えや暖まりが遅くなる場合があります。
風速を 自動 または (強) に変更してください。 12ページ▶
- サーキュレーター運転にしていますか？ 11ページ▶
- 高密度エアフィルターが汚れていませんか？ 22～23ページ▶
- エアコン内部のファンが汚れていませんか？ 22～23ページ▶
- 室内機・室外機の吹出口・吸込口をふさいでいませんか？
- 窓やドアが開いたままになっていませんか？
- お部屋の広さや、外気温度などの条件によっては設定した温度に到達するまでに時間がかかったり、到達しないことがあります。
- 換気扇やガスコンロを使用するお部屋では、冷房負荷が大きくなり、お部屋が冷えるまで時間がかかる場合があります。

冷え過ぎる

冷房・除湿運転時
冷え過ぎる

- 冷房運転時に温度、風向の設定は適切になっていますか？ 8, 12ページ▶
- 外気温度が低い場合、室温が低下することがあります。

水漏れ／霧が出る

室内機の吹出口から霧が出る

- お部屋の空気中に含まれる水分がエアコンから吹き出す冷たい風により急速に冷やされ霧状になるためです。

室内機から水が漏れる

- 丸洗いパネルがしっかり取付けられていますか？
しっかり取付けられていないと露たれの原因になります。 25ページ▶
- 室外のドレンホースの先端がつぶれたり、持ち上がったりしていませんか？

以上のことを確認して、直らない場合は、「お買上げの販売店」にご相談ください。

室外機から水や湯気が出る

- 冷房運転時に、冷えた配管(接続部)や室外機下面に水滴が付き、滴下するためです。
- 暖房運転時に、室外機に付いた霜を溶かすときに、水や湯気が出るためです。
湯気が白い煙に見えることがあります。
- 暖房運転時に、熱交換器に付いた水が滴下するためです。
温度・湿度によって、水の量は異なります。

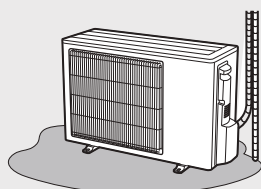

故障ではありませんが、濡れてお困りのときは、お買上げの販売店へ排水工事のご相談をお願いします。

なお、一部寒冷地域では室外機氷結のおそれがあり、工事できない場合があります。

故障かな？(つづき)

修理を依頼される前に、次の点を確認してください。

故障かな？

お答えします。(故障ではありません)

<p>風が右(左)に向かない</p>	<ul style="list-style-type: none"> ●据付位置設定が間違っていないか？ リモコンで据付位置を正しく設定してください。 6ページ▶
<p>冷房・除湿運転中 上下風向が途中で変わる 調節がきかない</p>	<ul style="list-style-type: none"> ●上下風向フラップを下向きの状態 (3) ~ (5) にして約30分~1時間たつと、上下風向フラップから水滴が滴下するのを防ぐため、自動で風向が変わり (2) になります。 12ページ▶
<p>「風よけ」にしても、風があたる 「風あて」にしても、風が来ない</p>	<ul style="list-style-type: none"> ●ムーブアイが人を検知しにくい場合があります。 風向がご希望にそわない場合は、上下・左右の風向を調節することができます。 12ページ▶
<p>冷房運転中 設定温度になっても風が止まらない</p>	<ul style="list-style-type: none"> ●冷房運転時、室温(体感温度)が設定温度になっても、室内機の風は止まりません。設定した風速で運転します。
<p>暖房運転開始時や運転中 上下風向が途中で変わる 調節がきかない 風が止まる</p>	<ul style="list-style-type: none"> ●運転開始時に暖かい風を出す準備をしている間は、上下風向フラップが水平になります。(約3分間) ●室外機に付いた霜を溶かしています。(霜取り運転) 約30分~90分間に1回程度動作する場合があります。 外気温度が低く、湿度が高いときに霜が付きやすくなります。 霜取り運転中は、冷たい風が出るのを防ぐため、しばらく上下風向フラップが水平になり、風が止まります。 霜取り運転は最大10分間で終了します。その後、暖房運転を再開しますが、外気温度によっては、暖かい風を吹き出すための準備に、さらに数分かかることがあります。 ●室温(体感温度)が設定温度より上がったときは、暖め過ぎを防ぐため室外機を停止します。このとき冷たい風が出るのを防ぐため、しばらく上下風向フラップが水平になり、微風運転になります。
<p>「手動掃除」ボタンを押しても、 フィルターおそうじメカ運転を 行わない</p>	<ul style="list-style-type: none"> ●冷房や暖房などの運転中ではありませんか？ 冷房や暖房などの運転中は、「手動掃除」ボタンを押しても、フィルターおそうじメカ運転は行いません。 ●室内機のオートクリーンランプが点灯していませんか？ 内部クリーン運転が設定されている場合、自動内部クリーン後にフィルターおそうじメカ運転が始まります。 18ページ▶ ●室内機のお手入れランプが点灯していませんか？ お手入れが終わったら室内機のおそうじリセットスイッチを押して、運転開始時や停止時にお手入れランプが点灯しないことを確認してください。 ●室内機のオートクリーンランプが点滅していませんか？ 高密度エアフィルター、ダストボックス、アレル除菌脱臭空清フィルター(別売)が正しく取付けられているか確認してください。 24~25ページ▶ 再度、「手動清掃」ボタンを押して、オートクリーンランプが点滅した場合は、修理窓口にご連絡ください。 35ページ▶ ●“ピピピッ”と鳴りませんか？ リモコンの「手動掃除」ボタンを連続して押すと、約30分間動かないことがあります。もう一度手動フィルター掃除運転を行う場合は、約30分後に行ってください。 19ページ▶
<p>冷房・暖房などの運転中に運転が 止まり、フィルターおそうじメカ 運転を開始する</p>	<ul style="list-style-type: none"> ●冷房・暖房運転などが連続50時間経過した場合、運転を停止し、フィルターおそうじメカ運転を行います。 約5分間お待ちください。フィルターおそうじメカ運転終了後、自動で元の運転に戻ります。 19ページ▶
<p>変色 室内熱交換器右端のアルミフィン が変色して焦げたようになっている</p>	<ul style="list-style-type: none"> ●室内熱交換器製造時点で変色したものです。(溶接の熱でアルミフィン表面の樹脂コーティングが変色します)エアコンの運転によるものではありません。また、熱交換器の性能にも影響はありません。

故障かな？

お答えします。(故障ではありません)

音	“ピシッ”、“ガチッ”という音	●温度変化で丸洗いパネルなどが膨張、収縮してこすれるとともに音が出る場合があります。
	水が流れる音、“プシュッ”という音	●エアコン内部を冷媒が流れているときに出る音や冷媒の流れが切り換わる時に出る音です。
	“ポコポコ”という音	●換気扇をご使用の際、ドレンホースから室外の空気を吸い込むことがあります。このとき、ドレンホース内の水が空気と一緒に吸い上げられることで出る音です。お部屋の給気口を開けることで改善されることがあります。風が強いときにも音が発生する場合がありますので、ドレンホースの先端を風が当たらない方向へ向けてください。 対策部品「ドレンエア逆流防止部品」(別売部品:形名MAC-850GB)も用意しています。取付けはお買上げの販売店へご相談ください。
	エアコン停止中 フィルターおそうじメカ運転中 “カサカサ”、“ソー”、“カタカタ”という音	●高密度エアフィルターを清掃している音です。 ●内部クリーン運転が設定されている場合、内部クリーン運転後に、フィルターおそうじメカ運転を行うことがあります。音が気になる場合は、内部クリーン運転を解除することで、運転停止後すぐにフィルターおそうじメカ運転を行います。 19ページ ▶ 音が気になる場合は自動でフィルターおそうじメカ運転を行わないようにすることができます。 32ページ ▶
	フィルターおそうじメカ運転中 “ガタッ”という音、連続して“ガタガタ”という音	●高密度エアフィルター、ダストボックス、アレル除菌脱臭空清フィルター(別売)が正しく取付けられ、ストッパーで固定されているか確認してください。 24～25ページ ▶
二オイ	エアコンの風がおう	●エアコンが壁やじゅうたん、家具、衣類などにしみこんだ二オイを吸い込んで、風を吹き出すためです。 長期間ご使用のエアコンは熱交換器やファンが汚れて二オイを発生する場合があります。また、新築時の使用環境によって多少の二オイを発生する場合があります。 エアコンの清掃をおすすめします。 22～23ページ ▶ それでも解決しない場合は専門業者による内部洗浄をおすすめします。
	その他	丸洗いパネルが閉まらない
その他	室内機の表示が見えにくい	●丸洗いパネルをきっちりと閉めていないと、表示が正しく表示できません。 25ページ ▶ ●ねむり運転中は表示が自動で暗くなります。 13ページ ▶

以上のことをお調べになって、それでも不具合があるときは使用を中止し、「お買上げの販売店」にご相談ください。

▶▶▶ 運転ランプだけが点滅する場合は故障です。運転を停止し、「お買上げの販売店」または三菱電機修理相談窓口にて修理を依頼してください。その際、点滅回数をお知らせください。[35ページ](#)▶

仕様



特定の化学物質の含有が基準値以下であり、環境に配慮した設計をしています。

冷房・暖房兼用セパレート形(インバーター)

仕様		形名	MSZ-HD252	MSZ-HD282S	MSZ-HD362S	MSZ-HD402S	MSZ-HD562S	
		-W(ピュアホワイト)						
電源			単相100V	単相200V	単相200V	単相200V	単相200V	
冷房	能力(kW)		2.5	2.8	3.6	4.0	5.6	
	消費電力(W)		540	610	1030	1150	2300	
	運転電流(A)		5.74	3.24	5.47	6.11	12.23	
	室内側運転音(dB)		45	48	48	48	52	
	室外側運転音(dB)		46	47	47	47	50	
	※1	面積の目安(m ²)		鉄筋アパート南向洋室 17	19	25	28	39
			木造南向和室 11	13	16	18	25	
暖房	能力(kW)	標準	3.2	4.0	4.8	5.3	6.7	
		低温	4.9	6.1	7.0	7.6	7.7	
	消費電力(W)	標準	690	800	1200	1390	1790	
		低温	1750	2625	2900	3500	3500	
	運転電流(A)		6.96 (20.0)	4.04 (15.0)	6.06 (20.0)	7.02 (20.0)	9.04 (20.0)	
	※2	室内側運転音(dB)		46	49	49	49	51
		室外側運転音(dB)		47	48	50	50	52
		面積の目安(m ²)		鉄筋アパート南向洋室 15	18	22	24	30
				木造南向和室 12	15	17	19	24
		通年エネルギー消費効率(APF)		6.3	6.3	5.3	5.3	5.0
区分			A	A	C	C	F	
質量(kg)	室内機		13	13	13	13	13	
	室外機		32	35	40	40	40	
外形寸法(mm)	室内機	高さ295×幅798×奥行298(303)						
	室外機		高さ550×幅800(+62)×奥行285		高さ630×幅809(+62)×奥行300			

- この仕様値は、JIS規格(JIS C 9612)に基づいた数値です。
 - ※1 マニュアル冷房 室内27℃、室外35℃の温度環境で最大風量(上下風向:3番、左右風向:正面)における仕様値。
 - ※2 マニュアル暖房 室内20℃、室外7℃(標準)、2℃(低温)の温度環境で最大風量(上下風向:2番、左右風向:正面)における仕様値。
- 仕様値は50Hz・60Hz共通です。
- 待機電力は0.9ワットです。
- 運転音は反響音の少ない無響室で測定した数値です。実際に据付けた状態で測定すると周囲の音や反響を受け表示数値より大きくなるのが普通です。
- 外形寸法の室内機()内は、据付板を付けたときの寸法です。
- 外形寸法の室外機()内は、サービスパネルの寸法です。
- J-Moss(JIS C 0950)の規定に基づき、対象となる6物質(鉛、水銀、カドミウム、六価クロム、PBB、PBDE)の含有についての情報公開をしております。詳しくはホームページをご覧ください。 www.MitsubishiElectric.co.jp/jmoss/

ご使用の前に

使いかた

お手入れ

困ったときに

知っておいていただきたいこと

運転について

- 右表の外気温度の環境以外で運転すると保護装置が働き、運転ができない場合があります。
- 室内側のしつどが80%以上で長時間冷房・除湿運転すると、室内機の吹出口などに露が付き、滴下する場合があります。
- 冷房・除湿運転時、右表より低い外気温度で運転すると室内機が凍結するおそれがあります。
- 停電でエアコンが停止すると、停電が復旧してもエアコンは停止したままです。リモコンの  を押して、再度運転してください。

運転	外気温度の環境
冷房運転	約21～43℃
除湿運転	約21～43℃
暖房運転	24℃以下

リモコンが使えないとき(応急運転)

リモコンが故障したり、電池が消耗したときには、室内機の応急運転スイッチを使って運転できます。

1 応急運転スイッチを押す

押すごとに次の順で切り換わります。

応急冷房 → 応急暖房 → 停止

※これ以外の運転はできません。

最初の30分間は温度調節が働かず、風速  (強) の連続運転になります。

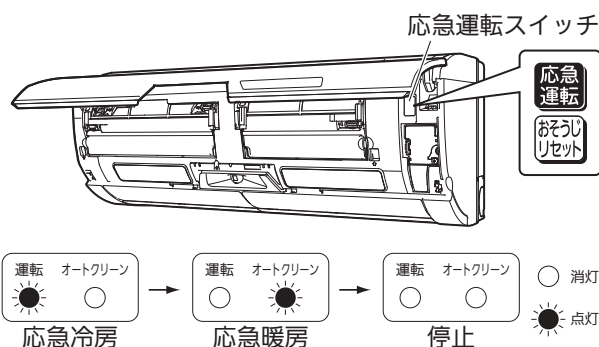

30分後の運転内容は次のようになります。





運転内容	冷房	暖房
設定温度	24℃	24℃
風速	 (中)	 (中)
上下風向フラップ	自動	自動

停止するとき

応急運転スイッチを押す

静音設定について

冷房・暖房運転時に、室内機から出る風の音が気になる場合は、風量を抑えた静音設定にすることができます。

- 風量を抑えた運転を行うため、「標準設定」よりお部屋の冷えや暖まりが遅くなる場合があります。
- 風速設定の自動、 (弱)、 (中)、 (強)、ロングが風量を抑えた静音設定になります。 の設定は変更されません。
- 除湿・送風・サーキュレーター運転時の風速設定は変更されません。

静音設定にするとき

- 1 電源プラグをコンセントに差込む
- 2 応急運転スイッチを“ピピッ”と鳴るまで長押しする(約5秒間)

※運転ランプが点灯して応急冷房で運転しますが、そのまま応急運転スイッチを長押ししてください。“ピピッ”と鳴れば設定完了です。リモコン操作でお好みの運転を選択してください。

標準設定に戻るとき

応急運転スイッチを“ピッ”と鳴るまで長押しする(約5秒間)

応急運転スイッチを長押しする(約5秒間)ごとに、次の順で切り換わります。

静音設定(ピピッ) → 標準設定(ピッ)

知っておいていただきたいこと(つづき)

フィルターおそうじメカ運転の自動運転設定の解除について

フィルターおそうじメカ運転は、運転停止後に自動で行うように設定されていますが、解除することもできます。

自動運転設定を解除するとき

運転停止中で、フィルターおそうじメカ運転が停止しているときに、おそうじリセットスイッチを“ピピッ”と鳴るまで長押しする(約10秒間)

※押すとすぐに“ピッ”と鳴りますが、そのまま長押ししてください。

“ピピッ”と鳴れば設定完了です。

自動運転設定に戻るとき

運転停止中で、フィルターおそうじメカ運転が停止しているときに、おそうじリセットスイッチを“ピピピッ”と鳴るまで長押しする(約10秒間)

※押すとすぐに“ピッ”と鳴りますが、そのまま長押ししてください。

“ピピピッ”と鳴ればフィルターおそうじメカ運転を行う設定に戻ります。

おそうじリセットスイッチを長押しする(約10秒間)ごとに、次の順で切り換わります。

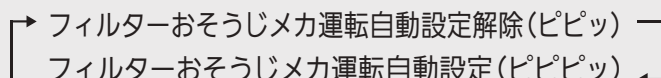

フィルターおそうじメカ運転の自動設定を解除した状態で、エアコンの運転積算時間が約50時間を経過すると、運転中にお手入れランプが点滅します。運転を停止して「手動掃除」ボタンを押し、フィルターおそうじメカ運転を行ってください。

19ページ

長期間ご使用にならないとき

エアコンの故障を防ぎ、長くご使用いただくために次のことをしてください。

- 1 エアコン内部を清潔に保つために、夏場は、約10分間の冷房運転したあと、内部クリーン運転を行う
冬場は、約10分間の暖房運転を行う [18ページ](#)
- 2 運転を停止後、電源プラグを抜くかブレーカーを切る

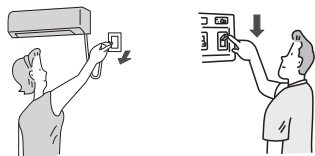

- 3 液漏れによる故障をさけるために
リモコンから電池を取り出す

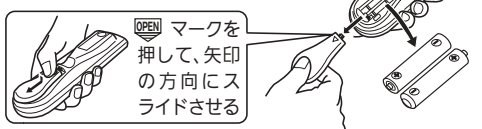

再度使い始めるとき

- 1 ダストボックスにたまったほこりを捨て、取付ける
- 2 室内機・室外機の吹出口・吸込口がふさがれていないことを確認する
- 3 アース線が外れていないことを確認する
室内機側に取付けてある場合もあります



電気工事についての注意

- 電源は必ずエアコン専用回路にしてください。
- ブレーカー容量は必ず守ってください。
100V用機種はAC100Vで、200V用機種はAC200Vで使用してください。

移設は専門業者へ依頼

- 増改築・引越しのためエアコンを取外したり、再度据え付ける場合は、専門の技術や工事が必要になります。

フロンの「見える化」表示について



家庭用エアコンには最大でCO₂(温暖化ガス)3,600kgに相当するフロン類が封入されています。地球温暖化防止のため、移設・修理・廃棄などにあたってはフロン類の回収が必要です。

この表示は、家庭用エアコンに温暖化ガス(フロン類)が封入されていることを、ご認識いただくための表示です。エアコンの取外し時はフロン類の回収が必要です。〈廃棄時には家電リサイクル法の制度に基づき適正な引き渡しをしていただければ、確実にフロン類の適正処理がなされます。〉

据付時、使用時のご注意

● ルームエアコンの据付は販売店にご依頼ください。
また、次の場所への据付はさけてください。

- 可燃性ガスが漏れるおそれのある所
- 高周波機器、無線機器などがある所
- 機械油が多い所
- 海浜地区など塩分が多い所
- 温泉地など硫化ガスが発生する所
- 油の飛まつや油煙がたちこめる所
- 積雪により室外機がふさがれる所
- クレーン車、船舶など移動するもの

※室内機の排水ホースからの排水は、水はけのよい所にしてください。

※風通しが悪くショートサイクルが起きやすい所では、冷房・暖房能力および消費電力が10%程度悪化する場合があります。その場合、吹出ガイド(別売部品)をお使いになると、冷房・暖房能力および消費電力の改善が図れます。

- 据付にあたってはエアコンの質量に十分に耐え、振動が増大しない場所を選んでください。
- 室内機の電源コードの余りを吸込口に載せないでください。フィルターおそうじメカ運転の不具合の原因になります。
- 室外機の吹出口からの温風や運転音が隣家の迷惑にならない場所を選んでください。

- 室外機の吹出口近くにはものを置かないでください。機能低下や運転音増大のもとになります。
- 寒冷地では氷結防止のため、霜取り運転での排水がたまりずに円滑に流れるように配慮してください。氷結するとお部屋が暖まりにくくなったり、故障の原因になることがあります。
- 使用中、異常音がする場合は、「お買上げの販売店」にご相談ください。

テレビ・ラジオのアンテナとエアコン(室外機)は3m以上離してください。電波の弱い地域では、テレビ・ラジオなどにノイズが入る場合があります。その場合はノイズが入らなくなるまで離してください。火災警報器と室内機の吹出口は1.5m以上離してください。

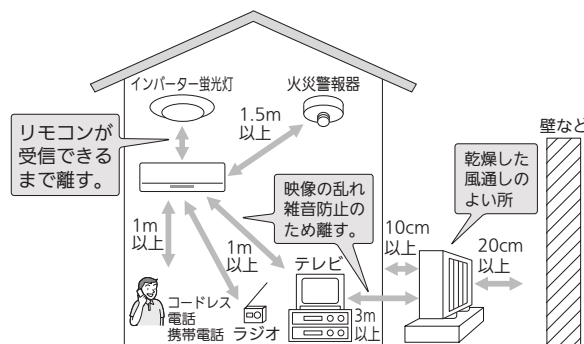

⚠️ 注意

- 新築物件やリフォームなどの内装工事、床面のワックスがけ時にはエアコンの運転をさけてください。作業終了後にエアコンを運転する場合は十分に換気を行ってください。ワックスなどの揮発成分がエアコン内部に付着し、水漏れや露飛びの原因になることがあります。

長期使用製品安全表示制度に基づく本体表示について

(本体への表示内容)

※経年劣化により危害の発生が高まるおそれがあることを注意喚起するために電気用品安全法で義務付けられた以下の表示を本体の銘板近傍に行っています。

【製造年】本体の銘板の中に西暦4桁で表示してあります。



※【設計上の標準使用期間】 10年
設計上の標準使用期間を超えてお使いいただいた場合は、経年劣化による発火・けがなどの事故に至るおそれがあります。

(設計上の標準使用期間とは)

※運転時間や室温など、以下の標準的な使用条件に基づく経年劣化に対して、製造した年から安全上支障なく使用することができる標準的な期間です。

※設計上の標準使用期間は、無償保証期間とは異なります。また、一般的な故障を保証するものでもありません。

■ 標準使用条件 JIS C 9921-3による

環境条件	電源電圧/周波数	製品の定格電圧による/50Hz・60Hz共通	
	室内温度	冷房 27℃(乾球温度)	暖房 20℃(乾球温度)
室内湿度	冷房 47%(湿球温度19℃)	暖房 59%(湿球温度15℃)	
室外温度	冷房 35℃(乾球温度)	暖房 7℃(乾球温度)	
室外湿度	冷房 40%(湿球温度24℃)	暖房 87%(湿球温度6℃)	
設置条件	製品の据付説明書による標準設置		
負荷条件	住宅	木造平屋、南向き和室、居間	
	部屋の広さ	製品機種能力に見合った広さの部屋(畳数)	
想定時間	1年間の使用日数	東京モデル 冷房 6月2日から9月21日までの112日間	暖房 10月28日から4月14日までの169日間
	1日の使用時間	冷房 9時間/日	暖房 7時間/日
	1年間の使用時間	冷房 1008時間/年	暖房 1183時間/年

- 設置状況や環境、使用頻度が上記の条件と異なる場合、または、本来の使用目的以外でご使用された場合は、設計上の標準使用期間より短い期間で経年劣化による発火・けがなどの事故に至るおそれがあります。

問い合わせと修理を依頼される前に

修理を依頼される前にもう一度、次のことをご確認ください。

こんなときは、
故障ではありません。

「故障かな？」をもう一度確認してください。 26～29ページ▶

暖房運転中に…

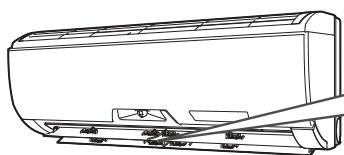

上下風向フラップが
水平になる

運転開始時、霜取り運転中、設定温度を超えた
ときは、上下風向フラップが水平になります。

28ページ▶

室外機から…

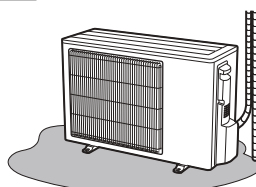

水または湯気が出る

運転中は室外機から水や湯気が出ることに
あります。

27ページ▶

運転を止めたのに止まらない
オートクリーンランプ(緑)が
消えない

内部クリーン運転が設定されて
いませんか？

18ページ▶

リモコン信号を受信しない

27ページ▶

すべてのランプが点滅する

上下風向フラップを取付けてください。

26ページ▶

こんなときは、
修理を依頼する。

- 27ページ▶ の確認をしても室内機から水が漏れる。
- リモコンで操作できない。
(インバーター蛍光灯を点灯したとき
液晶、プラズマテレビの電源を入れたとき)
- 電源コードが熱くなる。
(ゆるいコンセントを使っているとき)
- 運転ランプが点滅する。
- 電源コードの一部が破れている。
- テレビやラジオにノイズが出る。
(電波の弱い地域では増幅器の取付けをおすすめします)
- 異物を入れたり、水をかけてしまった。
- ブレーカーがたびたび切れる。

修理を依頼するときは、
必ずお知らせください。

- 1.品名 三菱ルームエアコン
 - 2.形名 右側イラストをもと
に室内機をご確認ください。
 - 3.お買上げ年月日
 - 4.故障内容(できるだけ具体的に)
 - 5.住所・お名前・電話番号、付近の目印など 4ページ▶
- ※リモコンが故障、紛失した場合はサービス番号をお知らせください。
サービス番号:M21 EAJ 426

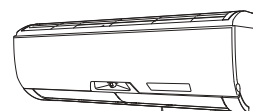

形名表示

ご不明な点や修理については、
お買上げの販売店にご相談ください。

● 転居などで、お買上げの販売店に依頼できないとき 35ページ▶

保証とアフターサービス

■保証書(別添付)

- 保証書は、必ず「お買上げ日・販売店名」などの記入をお確かめのうえ、販売店からお受け取りください。内容をよくお読みのあと、大切に保存してください。

保証期間
お買上げ日から1年間です
(冷媒回路については5年間)

■補修用性能部品の保有期間

- 当社は、このルームエアコンの補修用性能部品を製造打切り後10年保有しています。
- 補修用性能部品とは、その製品の機能を維持するために必要な部品です。

■ご不明な点や修理に関するご相談は

- お買上げの販売店か下記の「三菱電機 ご相談窓口・修理窓口」にご相談ください。

■修理を依頼されるときは

- 「故障かな?」[26~29ページ](#)にしたがってお調べください。
- なお、不具合があるときは、電源スイッチを切り、必ず電源プラグを抜いてから、お買上げの販売店にご連絡ください。

●保証期間中は

修理に際しましては、保証書をご提示ください。保証書の規定にしたがって、販売店が修理させていただきます。

●保証期間が過ぎているときは

修理すれば使用できる場合には、ご希望により有料で修理させていただきます。点検・診断のみでも有料となることがあります。

●修理料金は

技術料+部品代(+出張料)などで構成されています。

- 技術料…故障診断、故障箇所の修理および部品交換・調整・修理完了時の点検などの作業にかかる料金です。
- 部品代…修理に使用した部品代金です。
- 出張料…商品のある場所へ技術者を派遣する料金です。

■廃棄時にご注意願います

- 家電リサイクル法では、お客さまがご使用済みのルームエアコンを廃棄される場合は、収集・運搬料金と再商品化等料金(リサイクル料金)をお支払いいただき、対象品を販売店や市町村に適正に引き渡すことが求められています。

ご相談窓口・修理窓口のご案内(家電品)

取扱い・修理のご相談は、まず
お買上げの販売店へ

- お買上げの販売店にご依頼できない場合(転居や贈答品など)は、**各窓口**へお問い合わせください。

■お問合せ窓口におけるお客様の個人情報のお取り扱いについて

三菱電機株式会社は、お客様からご提供いただきました個人情報は、下記のとおり、お取り扱いします。

- 1.お問合わせ(ご依頼)いただいた修理・保守・工事および製品のお取り扱いに関連してお客様よりご提供いただいた個人情報は、本目的のみに製品品質・サービス品質の改善、製品情報のお知らせに利用します。
- 2.上記利用目的のために、お問合わせ(ご依頼)内容の記録を残すことがあります。
- 3.あらかじめお客様からご了解をいただいている場合および下記の場合を除き、当社以外の第三者に個人情報を提供・開示することはありません。
 - ①上記利用目的のために、弊社グループ会社・協力会社などに業務委託する場合。
 - ②法令等の定める規定に基づく場合。
- 4.個人情報に関するご相談は、お問合わせをいただきました窓口にご連絡ください。

ご相談窓口 家電品の購入相談・取扱い方法

受付時間365日24時間

●三菱電機お客さま相談センター

いつもサンキュー 365日

0120-139-365 (無料)

フリーコール

携帯電話・PHS・IP電話の場合

三菱電機お客さま相談センター
〒154-0001 東京都世田谷区池尻 3-10-3
FAX (03) 3413-4049 (有料) **(03) 3414-9655** (有料)

■ご相談対応 平日 9:00~19:00
土・日・祝・弊社休日 9:00~17:00
上記以外の時間は受付のみ可能です。

修理窓口 家電品の修理の問合せ・修理の依頼

受付時間365日24時間

●三菱電機修理受付センター

フリーダイヤル

0120-56-8634 (無料)

インターネット

www.melsc.co.jp

携帯電話サイト

空メールの送り先: **fc8634@melsc.jp**
またはバーコードからアクセス。
URLをメール返信します。



携帯電話・PHS・IP電話の場合

北海道・東北 関東甲信越	東日本 修理受付センター FAX (03) 3424-1115 (有料)	(03) 3424-1111 (有料)
東海・北陸・関西 中国・四国・九州	西日本 修理受付センター FAX (06) 6454-3900 (有料)	(06) 6454-3901 (有料)

- 所在地、電話番号などについては変更になることがありますので、あらかじめご了承ください。
- 電話番号をお確かめのうえ、お間違えのないようにおかけください。

K11A

使用前に

使いかた

お手入れ

困ったとき

早わかりガイド



1 冷房 除湿 暖房 のいずれかを押す

8~9 ページ →

2 温度/調節 除湿 を押して温度や除湿
モードを設定する

8~9 ページ →

3 保湿風よけ 快速風あて のいずれかを押して
風向を選ぶ

8 ページ →

愛情点検



●長年ご使用のエアコンは点検を!

●ルームエアコンの補修用性能部品の保有期間は製造打切り後10年です。

こんな症状はありませんか

- 焦げ臭いニオイがする。
- 電源コードプラグやコードが異常に熱い。
- 電源プラグが変色している。
- ブレーカーが頻繁に落ちる。
- 架台や吊り下げなどの取付部品が腐食、ゆるんでいる。
- 室内機から水漏れがする。
- 運転音が異常に大きい。●その他の異常や故障がある。

ご使用中止

故障や事故防止のため、スイッチを切りコンセントから電源プラグを外し、必ず販売店にご連絡ください。点検・修理に要する費用などは販売店にご相談ください。

お買上げ販売店名

電話

お買上げ(据付)日

年

月

日

 三菱電機株式会社

静岡製作所 〒422-8528 静岡市駿河区小鹿3-18-1

SG79F610H02 12/05