

# MITSUBISHI

冷房・暖房兼用セパレート形（インバーター）

## 三菱ルームエアコン 霧ヶ峰

### 取扱説明書

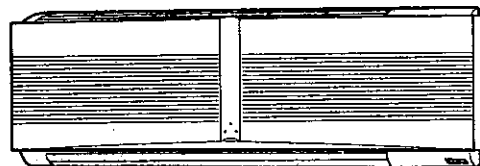

形名 MSZ-GX22H-W（ホワイト）

MSZ-GX25H-W（ホワイト）



### お使いになる前に

- 安全のために必ず守ること …2~3
- 各部のなまえとはたらき ……4~5
- 運転前の準備 ……………6
- 応急運転 ……………7

### お好み運転

- 通常の運転（冷房・除湿・暖房）をしたい ……8
- 除湿の調節をしたい ……………9
- 風速・風向の調節をしたい ……10
- エアコンの内部を乾燥させたい ……11
- タイマー運転を使いたい ……12

### お手入れ・困ったときに

- フィルターランプが点灯したとき …13
- エアコンの外観を掃除したいとき …14
- エアコンの内部（吹出口）を掃除したいとき 16~17
- ブレーカーが切れるとき ……18
- 別売加湿機を使いたい ……18
- 故障かな？と思ったら ……19
- もう一度お確かめください ……20
- 設置・点検・移設 ……………21
- 保証とアフターサービス ……22
- 長期間ご使用にならないとき …22
- 仕様 ……………24





省エネで 守る環境 豊かな暮らし







このたびは三菱ルームエアコンをお買い求めいただきまして、まことにありがとうございます。  
 ●ご使用前に、正しく安全にお使いいただくため、この取扱説明書を必ずお読みください。  
 そのあと大切に保管し、必要なときお読みください。  
 ●保証書は必ず「お買上げ日・販売店名」などの記入を確かめて、販売店からお受け取りください。  
 ●お客さまご自身では据付けないでください。（安全や機能の確保ができません。）

# 安全のために必ず守ること

誤取扱いを誤ったときに生じる危険とその程度を、次の表示で区分して説明しています。

 <b>警告</b>	誤った取扱いをしたときに、死亡や重傷などの重大な結果に結びつく可能性があるもの。
 <b>注意</b>	誤った取扱いをしたときに、傷害または家屋・家財などの損害に結びつくもの。

“図記号”の意味は右のとおりです。

 禁止	 めれ手禁止	 水ぬれ禁止
 指示を守る	 アース線接続	 電源プラグを抜く

## 警告

**お客さま自身で据付け・修理・移設はしない** 異常時（こげ臭いなど）は運転を停止して電源プラグを抜くか、ブレーカーを切る

不備があると、火災・感電・室内機の落下によるケガ・水漏れの原因になります。



異常のまま運転を続けると火災・故障などの原因になります。

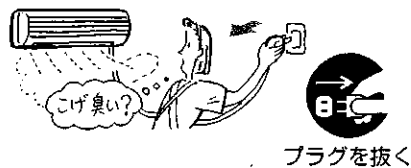

**電源コードの中間接続・延長コードの使用・タコ足配線はしない** 運転中に電源プラグの抜き差しはしない

接触不良・絶縁不良・許容電流オーバーなどにより、火災・感電の原因になります。

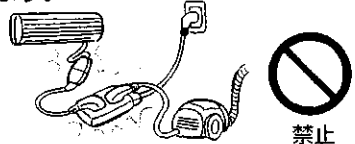

スパークなどにより、火災の原因になります。

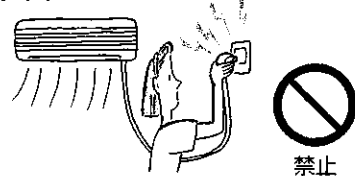

**電源コードなどは傷つけたり、加工しない** 電源プラグのほこりを取除き、しっかり差込む

重いものを載せたり、加熱したり、加工したり、束ねたりすると破損して火災・感電の原因になります。



ほこりが付着したり、差込みに不備があると、火災・感電の原因になります。

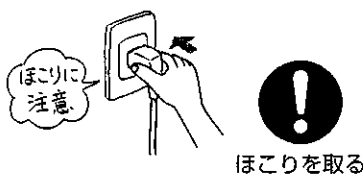

**吸込口・吹出口に指や棒などを入れない** 長時間直接お肌に冷風をあてない

ファンが高速で回転しており、ケガの原因になります。



体調悪化や健康を損なう原因になります。

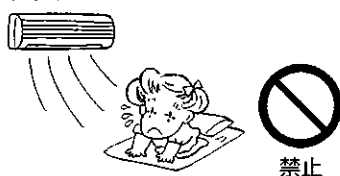

### 電源コードを引っばらない

電源プラグを持って抜く。電源コードの芯線の一部が断線して火災の原因になります。

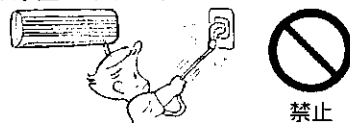

**掃除のときは運転を停止し、電源プラグを抜くか、ブレーカーを切る**

運転中はファンが高速で回転しており、ケガの原因になります。

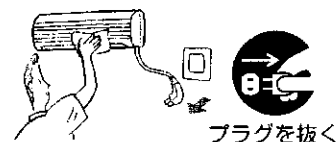

### ぬれた手でスイッチを操作しない

感電の原因になります。

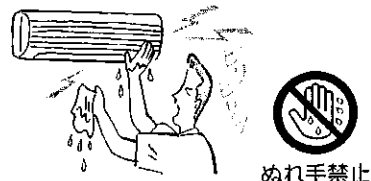

**エアコンを水洗いしたり、水の入った容器を載せたりしない**

室内機内部に水が浸入して絶縁不良になり、感電・発火の原因になります。

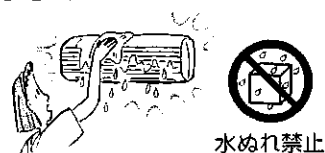

**パネル着脱のときは、不安定な台に乗らない**

落下・転倒し、ケガの原因になります。

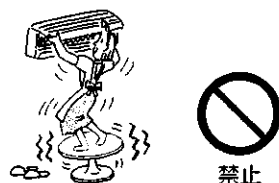

**防カビフィルターなどをはずしたときは、室内機の金属部にさわらない**

ケガの原因になります。

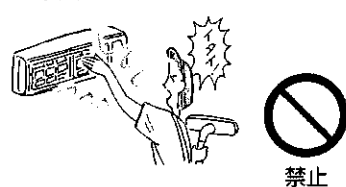

# ⚠ 注意

精密機器・食品・動植物・美術品の保存などに使用しない

品質低下または動植物への害の原因になります。

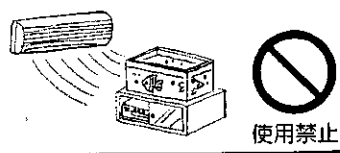

窓や戸の開けっぱなしなど、高温(80%以上)で長時間運転はしない

室内機に露がつき、滴下して家財などをぬらし、汚損の原因になります。



直接風があたる所に動植物を置かない

動植物に悪影響をおよぼす原因になります。

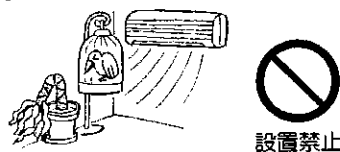

室外機の上に乗ったり、物を載せたりしない

落下・転倒によるケガの原因になります。

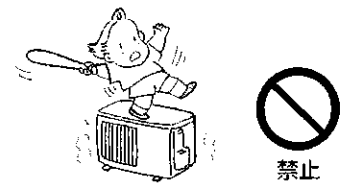

殺虫剤・可燃性スプレーなどを吹きかけない

火災・変形の原因になります。

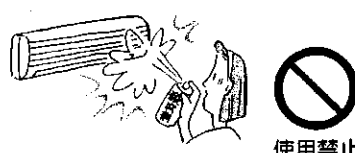

据付台などが傷んだ状態で放置しない

室外機が落下・転倒し、ケガの原因になります。

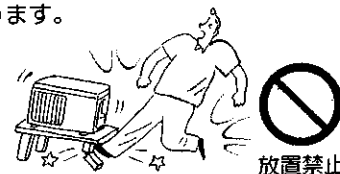

直接風にあたる所に燃焼器具を置かない

不完全燃焼の原因になります。

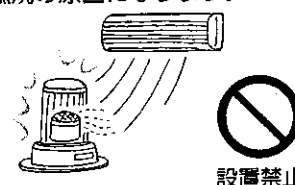

室外機の吸入口やアルミフィンにさわらない

ケガの原因になります。

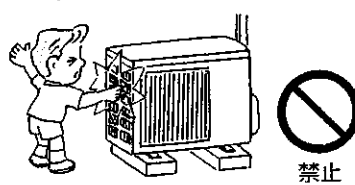

燃焼器具と一緒に使うときは、こまめに換気する

酸素不足の原因になります。

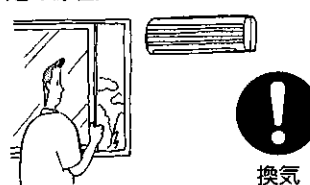

乾電池を充電・分解したり、火の中に投入しない

漏液・破裂・発火の原因になります。

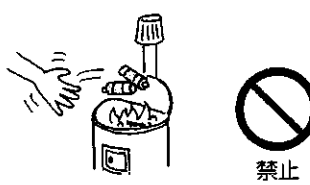

長期間使用しないときは電源プラグを抜くか、ブレーカーを切る

ほこりがたまって、火災の原因になります。

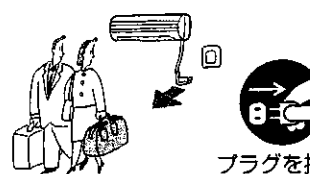

乾電池の交換は2本とも新しい同種のものにする

古い乾電池を混ぜて使用すると発熱・漏液・破裂の原因になります。



# 据付時のご注意

## ⚠ 警告

据付けは、「お買上げの販売店」または専門業者にご相談ください

## ⚠ 注意

可燃性ガスの漏れるおそれのある場所には据付けない

万一ガスが漏れて、室外機の周囲にたまると、爆発の原因になります。

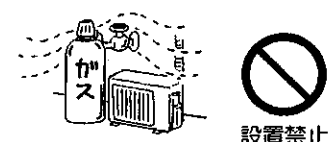

アース工事を行う

アース線は、ガス管・水道管・避雷針・電話のアース線に接続しない。アース工事に不備があると、感電の原因になります。

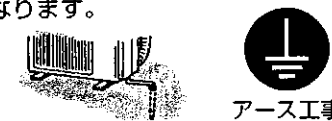

据付場所（水気のある場所など）によっては、漏電遮断器を取付ける

漏電遮断器が取り付けられていないと、感電の原因になります。

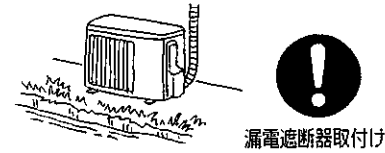

ドレン水を確実に排水できるようにする

排水経路に不備があると、室内外機から水が滴下して家財などをぬらし、汚損の原因になります。

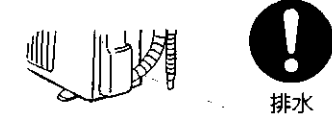

異常や不具合が発生したときは  
ただちに運転停止し  
「お買上げの販売店」または  
「三菱電機 修理窓口・ご相談窓口」  
にご相談ください。(23ページ)

お使いになる前に  
安全のために必ず守ること

# 各部のなまえとはたらき

## 室内機

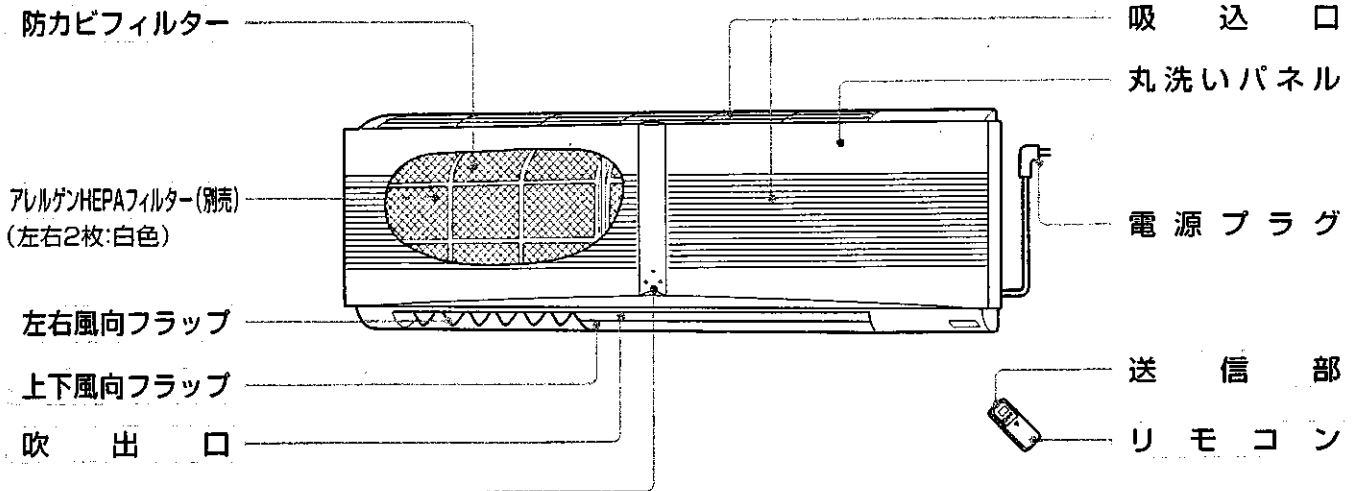

### 表示部

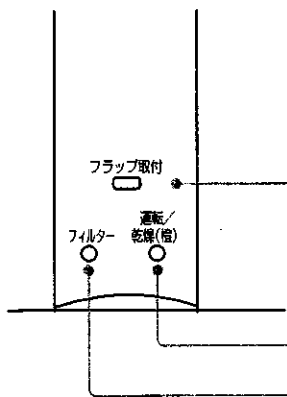

### フラップ取付ランプ

上下風向フラップを取付けたときに表示します。(17ページ)

### 運転/乾燥(橙)ランプ

運転中や入タイマー設定のときには緑、内部乾燥運転中はオレンジに点灯します。(8ページ)

### フィルターランプ

防カビフィルターのお掃除時期を表示します。(13ページ)

### 操作部

丸洗いパネルを開ける。

### 応急運転スイッチ

据付時の試運転やリモコンが使えないとき。(7ページ)

### 受信部

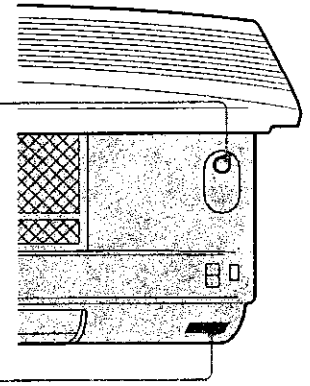

## 室外機

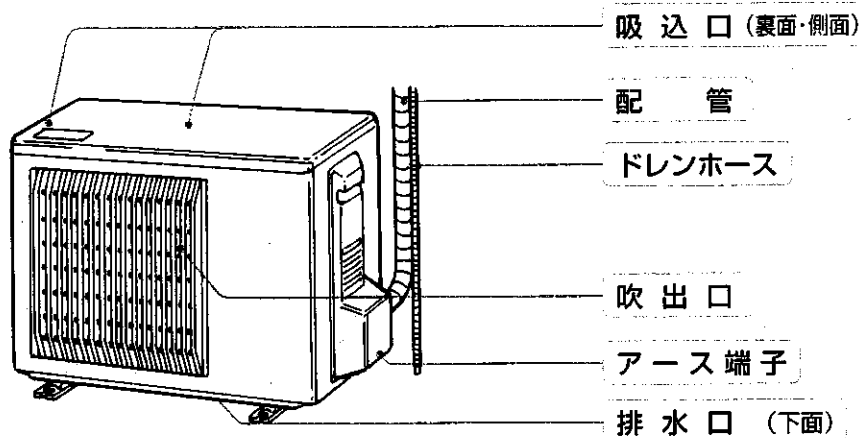

# リモコン

## 送信部

信号を送る。

## 運転表示部

(説明のために表示すべてを点灯させています。)

## 入/切ボタン

押すと運転。  
もう一度押すと停止。  
(8ページ)

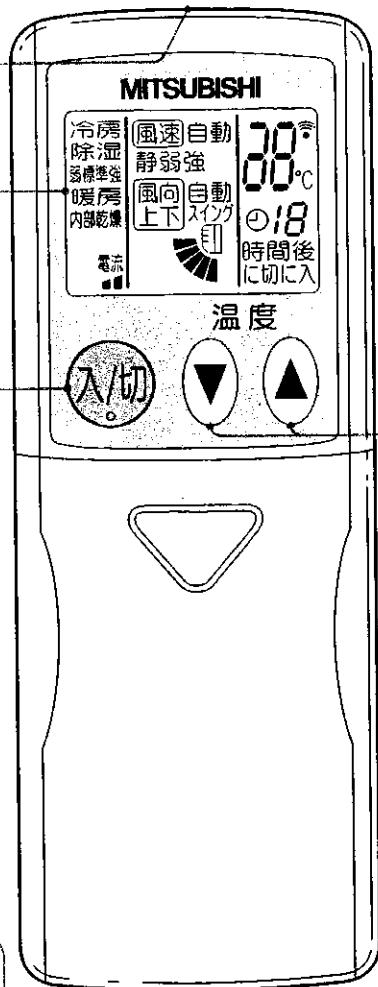

## 温度ボタン

温度の調節をするとき。  
(8ページ)

上ボタンを開ける

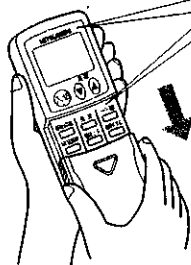

## 運転切換ボタン

冷房・除湿・暖房を選ぶとき。(8ページ)

## 除湿調節ボタン

除湿運転時に室温を微調節したいとき。(9ページ)

## 内部乾燥ボタン

エアコンの内部を乾燥させたいとき。(11ページ)

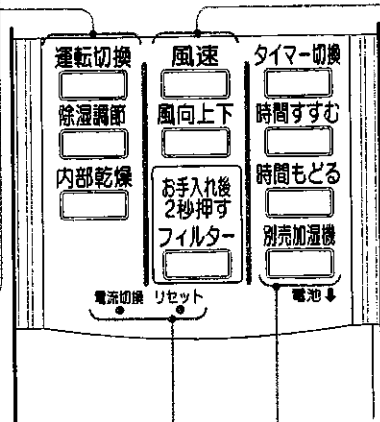

## 風速ボタン

風速を調節するとき。  
(10ページ)

## 風向上下ボタン

上下の風向きを変えるとき。  
(10ページ)

## フィルターボタン

防カビフィルターの掃除が終わったとき。  
(13ページ)

## タイマー切換ボタン

切タイマー・入タイマーに切換えたいとき。(12ページ)

## 時間すすむボタン

時間を合わせるとき。  
(12ページ)

## 時間もどるボタン

時間を合わせるとき。  
(12ページ)

## 別売加湿機ボタン

別売加湿機を使うとき。  
(18ページ)

## 電流切換ボタン

ブレーカー容量に余裕がないとき。(18ページ)

## リセットボタン

乾電池の交換時に必ず押す。  
(6ページ)

# 運転前の準備

ルームエアコンの据付けは販売店におまかせください。

## 室内機

電源プラグをコンセントに差込み、ブレーカーを「入」にする。

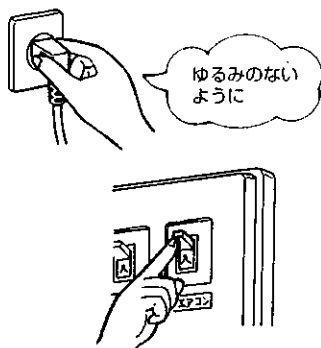

上ボタンを引き抜き、乾電池を入れて上ボタンを取付ける。

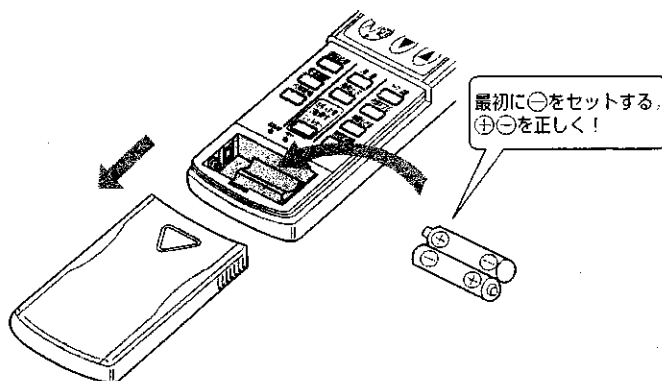

リセットボタンを押す。

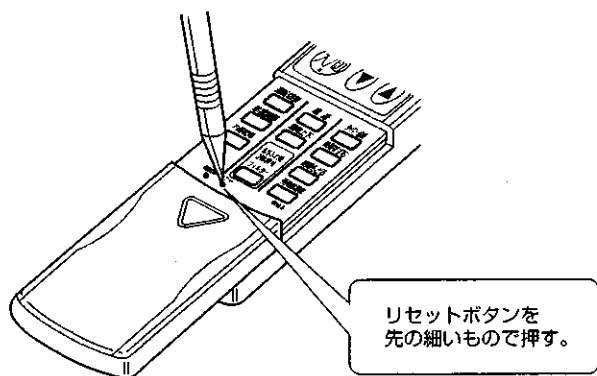

### お知らせ

- リセットボタンを押さないと、正しく作動しないことがあります。
- リセットボタンを強く押しすぎないように注意してください。

# 応急運転

お使いになる前に

応急運転  
の準備

## リモコンが使えないとき

リモコンの乾電池が消耗したり、リモコンが故障したときには、室内機の応急運転スイッチを使って応急運転ができます。

電源プラグを抜くか、ブレーカーを切り、約10秒後に電源プラグやブレーカーを再投入する。

### 応急運転スイッチを押す。

1回押すごとに**応急冷房**→**応急暖房**→**停止**の順に変わります。

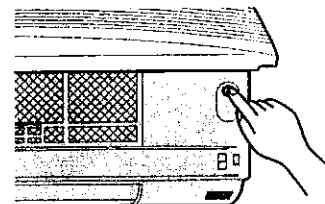

室内機のフィルターランプのオレンジ色と運転/乾燥（橙）ランプの緑色を用いて運転内容を表示します。

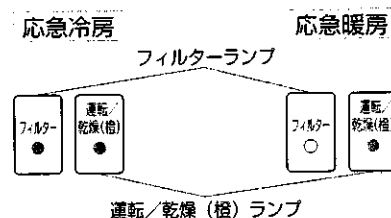

運転/乾燥（橙）ランプ

30分後に通常表示になります。

運転内容は下表のようになります。

ただし、最初の約30分間は温度調節がはたらかず連続運転になり風速は強くなります。

運転内容	冷房	暖房
設定温度	24℃	24℃
風速	弱	弱
上下風向フラップ	自動	自動

●停止するときは

### 応急運転スイッチを「停止」にする。

停止のときはフィルターランプと運転/乾燥（橙）ランプがともに消灯します。

## リモコンの取扱い

- 信号の届く範囲は室内機の正面に向けて直線距離で約6m以内です。
- ボタンを押すと室内機から“ピッ”という受信音が出て、運転/乾燥（橙）ランプが1回点滅（緑）します。音がしないときは操作をやり直してください。
- 運転中は“ピッ”、停止するときには“ピー”と音が鳴ります。
- リモコンを大切に扱ってください。落したり、投げたり、水などがかかると故障の原因になります。
- 表示部には液晶（材質：ガラス）を使用しており、落下による損傷で表示が点灯しなくなる場合がありますので十分注意してください。

## 壁などに取付ける場合

- お部屋の照明を点灯させ、を押して、室内機から受信音が“ピッ”と鳴る位置にリモコン取付具を取付けてください。

### リモコンの取付け・取外しかた

**取付けかた** 取付具へ差込んでください。

**取外しかた** 上へ引抜いてください。

## 乾電池について

### 乾電池の交換目安

信号が届きにくくなったり、表示がうすくなったり、ボタン操作時に全点灯表示になって、冷房運転になったときは、新しい単4形乾電池と交換してください。

●乾電池の寿命は約1年間です。

ただし、乾電池の底面に使用推奨期限（月一年）が明記されており、期限切れに近いものは乾電池寿命が短くなる場合があります。

### △注意 乾電池取扱い

- 乾電池の溶液が皮膚や衣服に付着したときはきれいな水で洗い流し、また眼に入ったときはきれいな水で洗った後、ただちに医師の治療を受けてください。

お願い

- 漏液による故障をさけるために長期間ご使用にならないときは乾電池を全部取出してください。
- 充電式乾電池は使用しないでください。

# 通常の運転(冷房・除湿・暖房)をしたい

運転内容を選び、温度を調節できます。

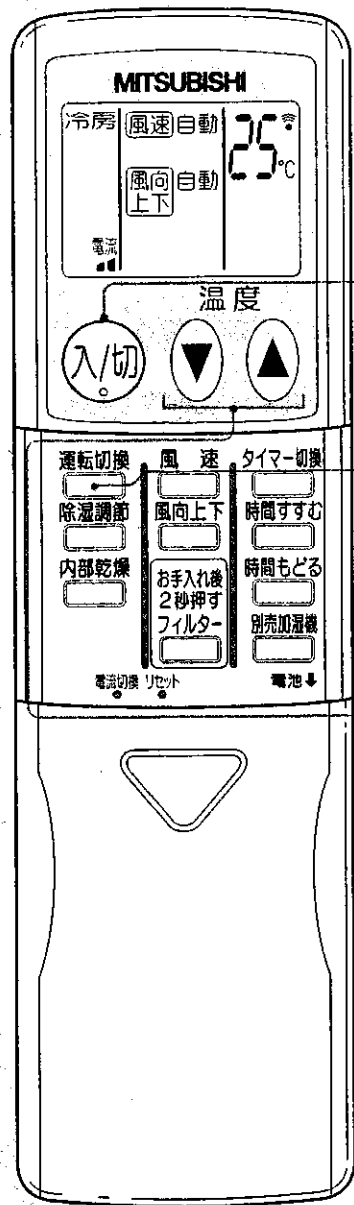

1 **入/切** を押す。

2 **運転切換** を押して、運転の内容を選ぶ。

1回押すごとに冷房 → 除湿 → 暖房 の順に運転内容が変わります。

● 停止するとき

3 **入/切** を押す。

1度セットすると、次からは **入/切** を押すだけで、同じ内容の運転ができます。

除湿運転のとき、運転開始時は風速自動に設定されます。

お好みに合わせて風速を調節してください。(10ページ)

● 温度を変えたいときは

■ 温度を下げたいときは **▼** を押す。

1回押すごとに1°Cずつ下がります。

■ 温度を上げたいときは **▲** を押す。

1回押すごとに1°Cずつ上がります。

リモコンの設定温度範囲は16°C~31°Cです。

温度のおすすめ範囲	冷房 26°C~28°C
	暖房 22°C~24°C

■ 除湿運転のとき

- 温度調節(温度設定)はできません。
- 室温をやや下げる運転をしています。
- **風向上下** が自動のとき水平となります。(健康かぜよけ除湿)

## 運転/乾燥(橙)ランプの表示内容

室内機中央の運転/乾燥(橙)ランプが運転/停止と内部乾燥の運転中表示します。

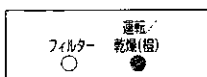

運転/乾燥(橙)ランプについて(ランプは1つですが、2色の切換表示で運転内容をお知らせします。)

表示	状態
●	運転中や入タイマー設定のときに点灯(緑)します。
●	リモコンの内部乾燥ボタンを押した状態で冷房、除湿を停止したとき点灯(オレンジ)します。



# 除湿の調節をしたい

お部屋の温度が下がるのを抑えながら、湿気を取除く運転をします。

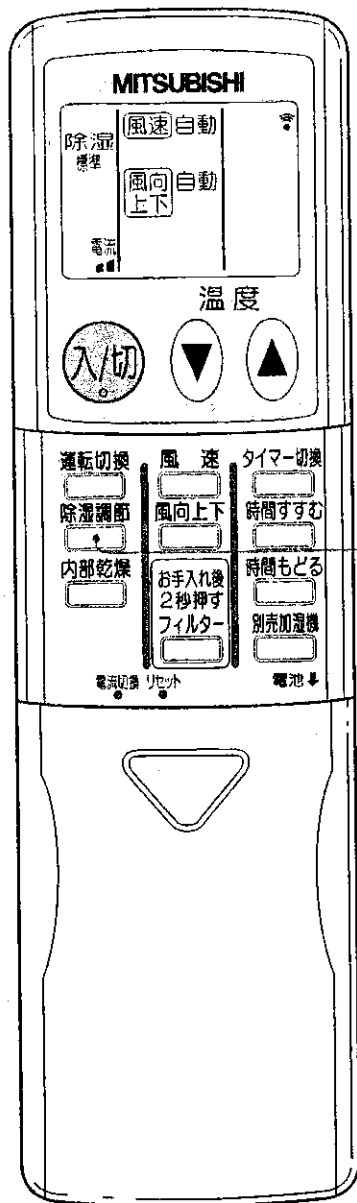
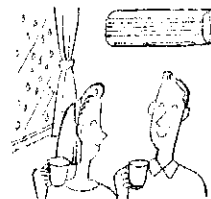

除湿をしているときにお使いください。

除湿調節 を押す。

1回押すごとに標準 → 強 → 弱の順に変わります。

除湿モード	運転内容	設定温度の目安
除湿標準	お部屋の温度が下がるのを抑えながら、湿気を取除く運転をします。	室温より2℃低い温度になります。
除湿強	除湿能力を強めた運転をします。室温はやや下がります。	室温より3℃低い温度になります。
除湿弱	除湿能力を弱めた運転をします。	室温より1℃低い温度になります。

設定温度が消えます。

● 停止するときは

入/切 を押す。

## 知っとく情報

### 除湿モードの使いかた

肌寒さを感じる時は除湿弱に、むし暑く感じる時は除湿強でお使いになることをおすすめします。

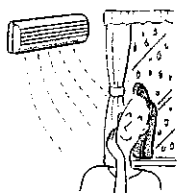

### お知らせ

- 除湿運転を開始すると室温を正しく検知するため送風運転を約3分間行い、室外機の運転を開始します。
- 除湿強にて風速自動を選ぶと室温と設定温度の差に応じて風速と運転周波数を切換えて急速除湿運転を行います。

お好み運転

通常の調節をしたい  
除湿・暖房をしたい

# 風速・風向の調節をしたい

風速や風向をお好みに調節して、心地よい風を感じてください。

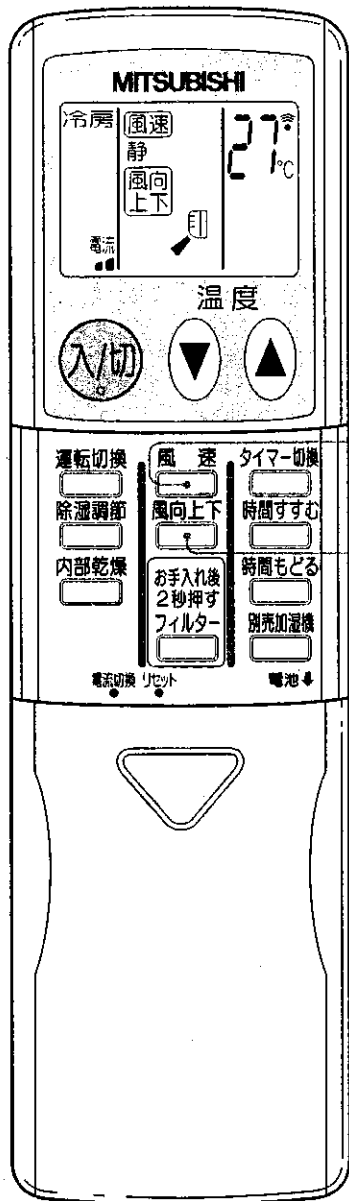
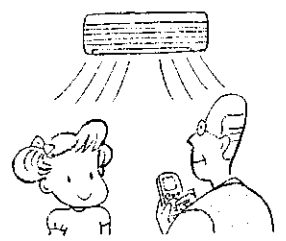

## 風速を変えるときは

**風速** を押す。

1回押すごとに自動→静→弱→強の順に変わります。

風速静は室内外機の運転を低く抑えます。(通常よりも能力が低くなります。)

風速自動は設定温度と室温の差が大きいと風速を強め、差が小さくなると徐々に風速を弱め、静かな運転になります。

## 上下の風向を変えるときは

**風向上下** を押す。

1回押すごとに自動→ (1)→ (2)→ (3)→ (4)→ (5)の順に変わります。

上下スイングは連続的に動きません。(風を直接からだに当てすぎないように断続的に動作します。)

## 上下風向のおすすめ範囲は

ふだんの風向上下は自動でお使いください。

お好みで合わせるときは、

冷房・除湿 — (1)、 (2)

暖房 — (3)~ (5)

をおすすめします。

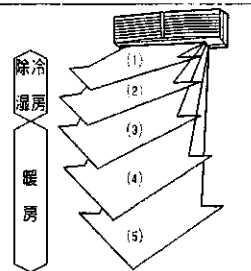

## 左右の風向を変えるときは

手動により左右風向フラップを動かしてください。

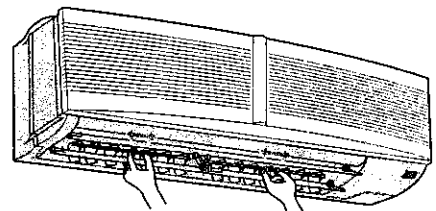

調整は運転を始める前に行ってください。

運転時は上下風向フラップが自動で動くため、手をはさめることがあります。

## 風向自動について

風向上下を自動にすると、運転内容によって上下風向フラップの位置が自動的に決定され、効果的な運転を行います。(上下風向フラップはスイングを行いません。)

### ■暖房時

吹出し温度が低いとき水平方向に吹出します。



吹出し温度が暖まったとき下向きに吹出します。

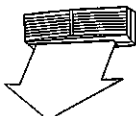

### ■冷房時・除湿時

水平方向に吹出します。



## お知らせ

■暖房運転時の吹出し温度が低いとき、または霜取運転時は自動的に水平吹出しになります。

■除湿や冷房運転で下吹出し (3)~ (5)の状態です約30分~1時間使用すると、水滴が滴下するのを防ぐため自動的に水平吹出しになります。

■暖房運転時、エアコンの下に家具やカーテンボックスなどがあるところでは、風向を下吹き (3)にすると効果的です。

# エアコンの内部を乾燥させたい

エアコンの内部が湿っているとカビが成長しやすくなります。  
内部乾燥運転を行うと、カビの成長を抑制するのに効果的です。

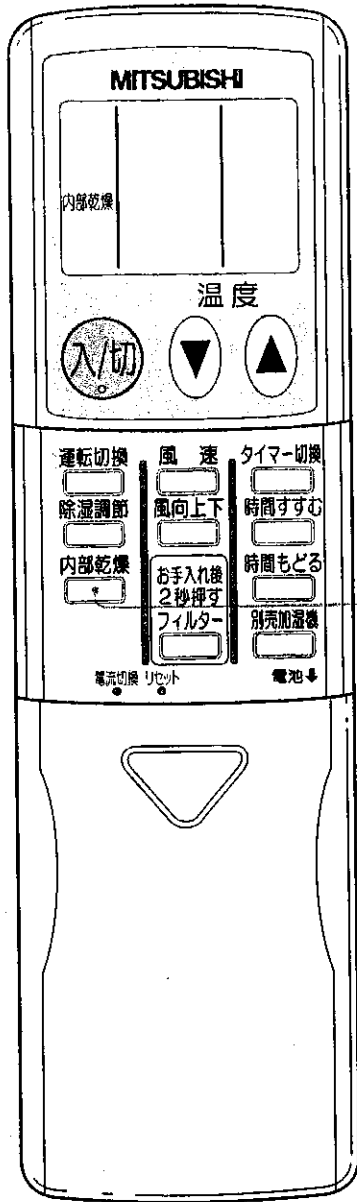
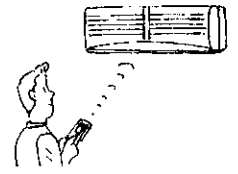

冷房・除湿運転中または運転前に  
**内部乾燥** を押す。

リモコンに「内部乾燥」が表示されます。  
冷房・除湿運転停止後に運転/乾燥（橙）ランプがオレンジ色に点灯し、内部乾燥運転がスタートします。  
運転停止中に内部乾燥ボタンを押しても内部乾燥運転はスタートしません。

●解除するときは

**内部乾燥** を押す。

リモコンの「内部乾燥」表示が消灯し、内部乾燥運転を解除します。

**入/切** を押しても内部乾燥運転は解除されません。

お好み運転

エアコンの内部を乾燥させたい  
風速・風向の調節をしたい

## 内部乾燥の運転内容

■内部乾燥運転は冷房・除湿などの運転停止後に上吹き気流で送風と暖房運転を行い、エアコン内部を乾燥させ、カビの発生を抑制します。

<運転内容>

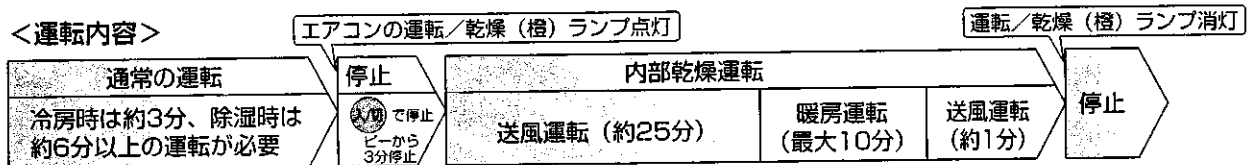

■内部乾燥運転は最大10分間の暖房運転を行いますので、お部屋の温度が約2~3℃上昇することがあります。  
■室内機の金属部（熱交換器）がほこりで汚れていると、内部乾燥中に臭いが発生することがあります。  
このときはエアコンの内部のお掃除をおすすめします。（14~17ページ）

# タイマー運転を使いたい

おやすみ前や起きるときなどに合わせて、時間をセットすると便利です。



冷房・除湿・暖房をしているときにお使いください。

## 切タイマー

予約時間になると、運転を停止します。  
例えば、おやすみ前に。

## 入タイマー

予約時間になると、運転を開始します。  
例えば、帰宅したとき、起きるときに。

切タイマー・入タイマーは同時に設定できません。

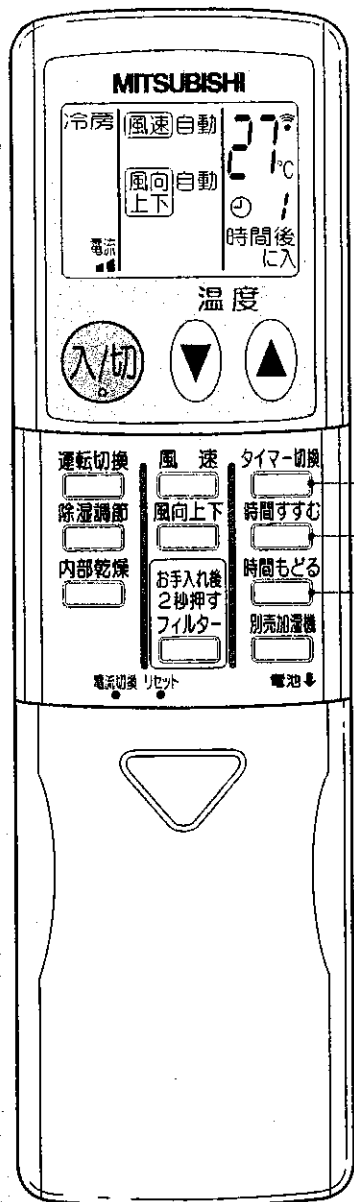

1 運転中に **タイマー切換** を押して、  
切・入タイマーにセットする。

1回押すごとに切タイマー→入タイマー→解除の順に変わります。

タイマー設定時、室内機が“ピッ”と鳴ることを確認してください。

2 時間すすむ・時間もどる で、タイマー時間を合わせる。

セットできる時間は1時間単位で12時間までです。

●解除するときは

タイマー切換 を押して、タイマーを解除する。

## お知らせ

■タイマー予約中及び、予約後に **タイマー解除** を押すと、タイマー予約が取消され、すべての運転が止まります。

■「入タイマー運転」設定時は室内機の運転ランプが点灯して、エアコンが停止状態となり、設定時間になると運転を開始します。

# フィルターランプが点灯したとき

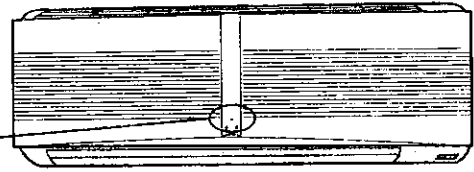
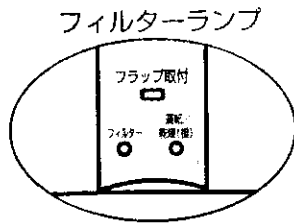

**1** **フィルターランプが点灯（オレンジ）したら運転を停止して、丸洗いパネルを開ける。**

■電源プラグを抜くか、ブレーカーを切る

■両手で丸洗いパネルを引き上げ、「カクッ」と止まる位置まで開ける。

**2** **防カビフィルターを取外す。**

防カビフィルター

(左) (右)

■防カビフィルターは左右の形状が異なります。取付け時に左右を確認してください。

**3** **防カビフィルターの掃除**

「フィルター」ランプが点灯（オレンジ）したら、お手入れしてください。ランプは積算運転時間が約500時間で点灯します。

■取外した防カビフィルターのほこりを掃除機で吸取るか、水洗いをして、日陰でよく乾かす。

■汚れがひどいときは、中性洗剤をとかしたぬるま湯ですすぐ。

■直射日光や火にあてて乾かさな

■熱い湯（約50℃以上）で洗わない。変形することがあります。

**4** **防カビフィルターを取付けて丸洗いパネルを閉じる**

つめ部

防カビフィルター

■つめ部2カ所を確実にはめ込む。

■丸洗いパネルを閉じて矢印の3カ所を押す。

**5** **防カビフィルターの掃除が終わったら**

防カビフィルターを掃除したあと

- ① 電源プラグまたはブレーカーを入れる。
- ② (入/切) を押す。
- ③ フィルター を2秒以上押す。2秒後に「ピッ」と鳴ります。

■エアコンに向かってリモコン操作を行ってフィルターランプが消灯していることを確認してください。

お好み運転  
 タイマー運転  
 使用したい  
 お手入れ・  
 困ったときに  
 フィルターランプが点灯したとき

# エアコンの外観を掃除したいとき

## お手入れの前に

万一電源プラグを抜き忘れても上下風向フラップを取外すと自動的に運転が停止するようになっておりますが、安全のため、掃除のときは必ず運転を停止し、電源プラグを抜くか、ブレーカーを切ってください。

## 電源プラグ

電源プラグのほこりを取除く。

## 室内機・リモコン

やわらかい布でからぶきする。ガソリン・ベンジン・シンナー・磨き粉・洗剤・殺虫剤は表面をいためるので使わない。

## 丸洗いパネル

### 取外しかた

両手で丸洗いパネルをつかみ、水平よりさらに上に持ち上げると容易に外れます。

■丸洗いパネルは無理に引抜いたり、落下させない。

丸洗いパネル破損の原因になります。

■丸洗いパネル着脱のときは不安定な台に乗らない。

転倒などによるケガの原因になります。

### 取付けかた

両手で丸洗いパネルの両端を持ち、丸洗いパネルをほぼ水平にしたまま、ヒンジ部（下図）を室内機の最上部の溝に差込む。（左右ヒンジ部は「カチッ」と音がするまで差込む）

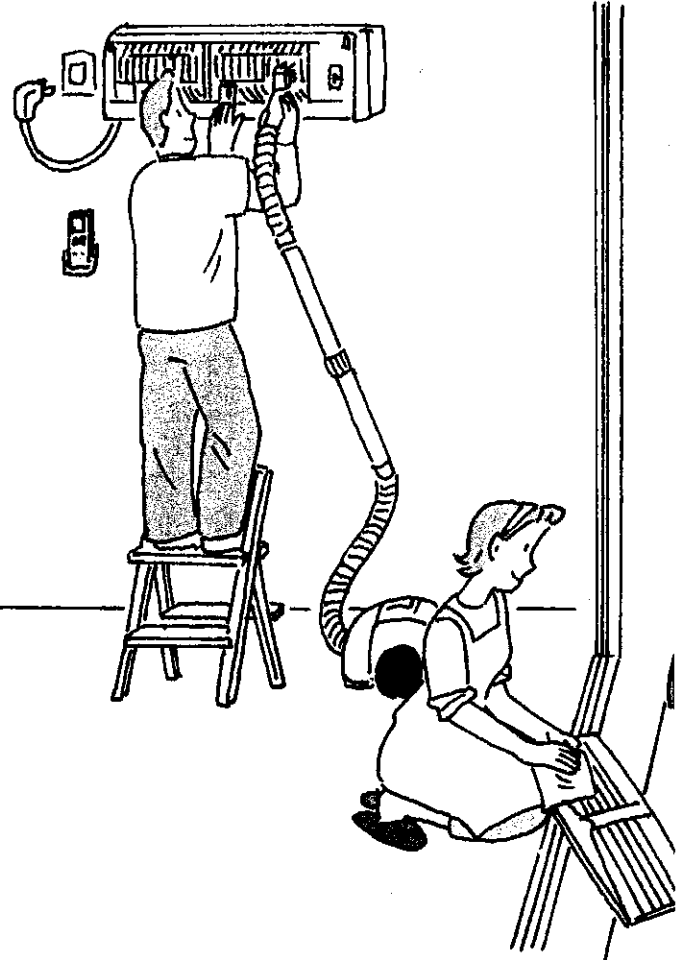
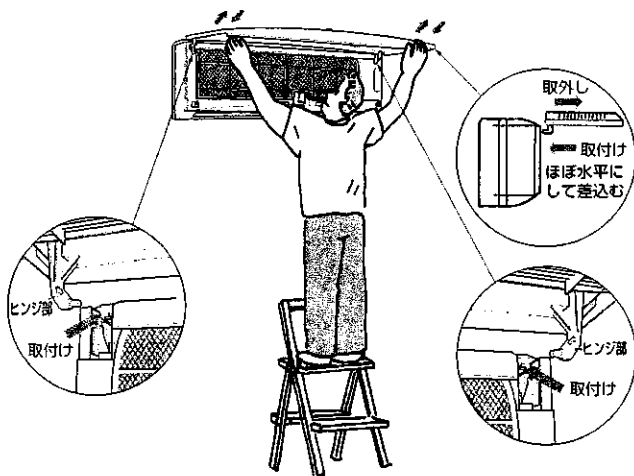

### 掃除のしかた

からぶきや水洗いはやわらかい布で。

水洗いの後はやわらかい布で水分を拭き取って陰干しする。

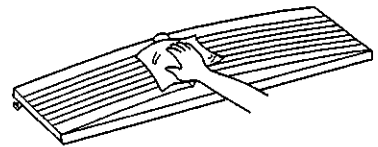

■汚れが目立つときは布に中性洗剤を溶かしたぬるま湯を含ませて拭く。

■ガソリン・ベンジン・シンナー・磨き粉・洗剤・殺虫剤の使用、たわしやスポンジの硬い面などで洗わない。



■長時間（約2時間以上）温水や水につけておかない。また直射日光やストーブなどで乾かさない。

変形や変色の原因になります。

**別売のアレルゲンHEPAフィルター(約1年)の交換**

使い捨てです。(約1年で交換)

■アレルゲンHEPAフィルターは2種類のフィルターを使用し、長寿命化しています。上側フィルターは繊維面積を広くしているため下側フィルターと比べて汚れが目立ちません。

■アレルゲンHEPAフィルター寿命は約1年です。室内機の丸洗いパネルを開けた右部にある説明シールの印刷色に近くなったら、交換してください。

**別売部品** お近くの三菱電機ストアか取扱店でお求めください。

品名	交換用アレルゲンHEPAフィルター
型名	MAC-290FT
希望小売価格(税別)	2,500円

**金属部(熱交換器部)とその周辺のプラスチック部**

専用のおそうじカンタンセット(別売)を使うとすみずみまで掃除できます。

■金属部(熱交換器部)に直接素手で触れないでください。ケガの危険があります。(手袋などの着用をおすすめします。)

■掃除のときは不安定な台に乗らない。転倒などによるケガの原因になります。

プラスチック部

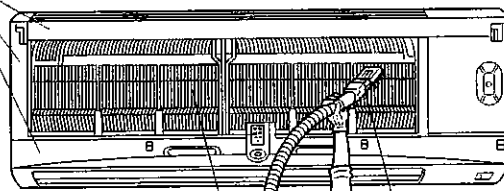

金属部

専用ブラシ



**別売部品**

お近くの三菱電機ストアか取扱店でお求めください。  
専用ブラシ以外のものを使用すると金属部(熱交換器)などの破損の原因となりますのでご使用をおやめください。

品名	専用おそうじカンタンセット
	<p>万能アダプター カンタンブラシ 接続ホース スミズミブラシ</p>
形名	MAC-093SS
希望小売価格(税別)	3,500円

全メーカー共通(特殊なものを除く)

詳細は専用おそうじカンタンセットの取扱説明書をごらんください。

お手入れ・困ったときに

エアコンの外観を掃除したいとき

# エアコンの内部(吹出口)を掃除したいとき

## お手入れの前に

万一電源プラグを抜き忘れても、上下風向フラップを取外すと自動的に運転が停止するようになっておりますが、安全のため、掃除のときは必ず運転を停止し、電源プラグを抜くか、ブレーカーを切ってください。

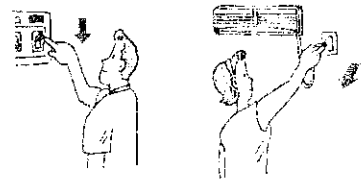

### 1. 上下風向フラップを下げる

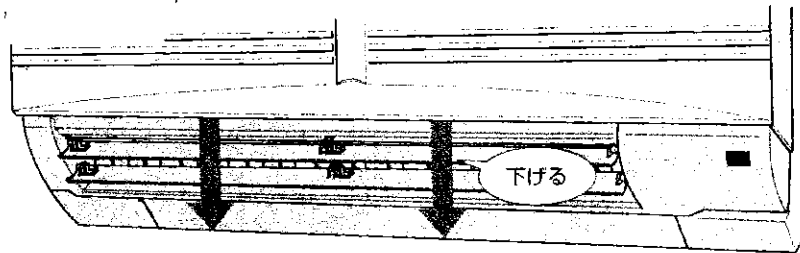

### 2. 上下風向フラップ(手前・奥側)を取外す

■作業は必ず手前のフラップから行ってください。

#### 手前

上下風向フラップを①～③の順に取外す。

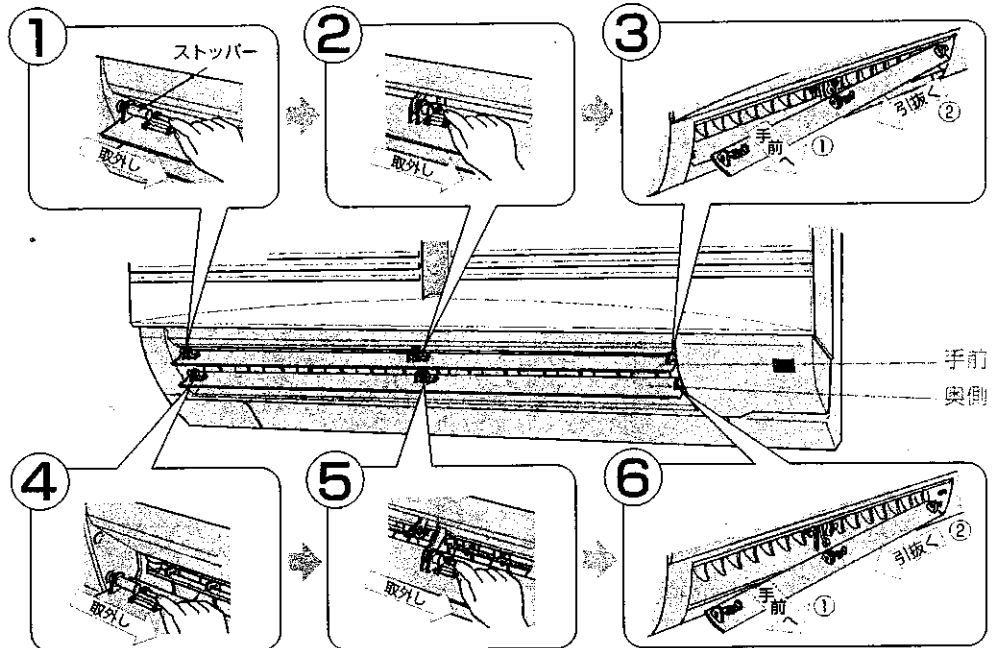
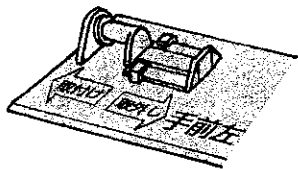

#### 奥側

上下風向フラップを④～⑥の順に取外す。

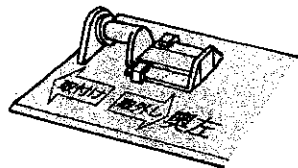

### 3. 左右風向フラップを開く

左右風向フラップの緑のつまみを持ち、片側ずつ手前に引っ張る。

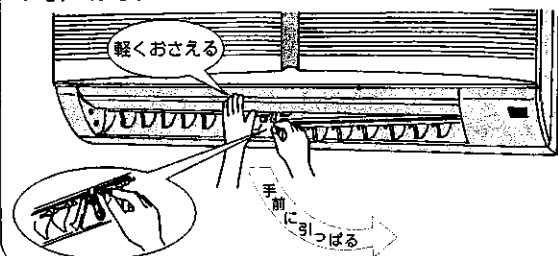

緑のつまみを持って、矢印の方向に開く。左右風向フラップははずれません。

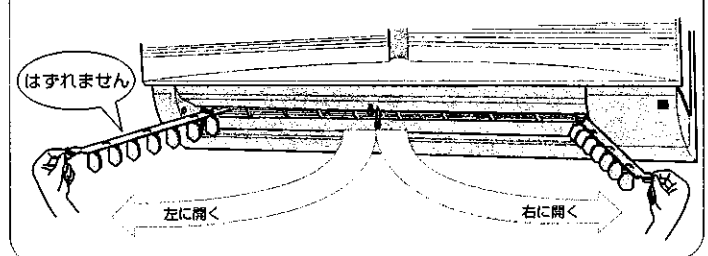



#### 4. エアコン内部の掃除（ファンが停止していることを確認してください）

吹出口

手のケガには十分ご注意ください。

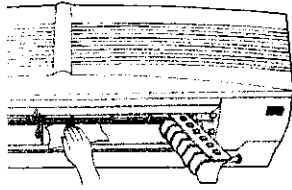

ファン部

手のケガには十分ご注意ください。

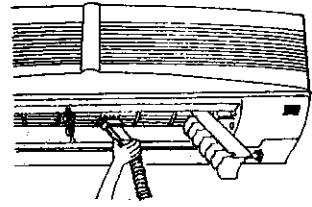

カビやほこりで汚れていたら、やわらかい布でからぶきや水ぶきをしてください。汚れが目立つときには布に中性洗剤をとかしたぬるま湯を含ませて拭いてください。

カビやほこりで汚れていたら、専用おそうじカンタンセット（別売）を掃除機に取付けて掃除するか、やわらかい布で掃除してください。

#### 5. 左右風向フラップを元に戻す（左右同じ操作を行ってください）

① 緑のつまみを持って矢印の方向に戻す。（左右同じ）

ガイド部を挿入部に確実にめ込む。

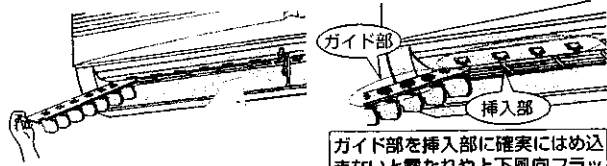

ガイド部を挿入部に確実にめ込まないと露たれや上下風向フラップの動作不良となります。

② 左右風向フラップを溝に入れる。

「カチッ」と止まる位置まで押込む。

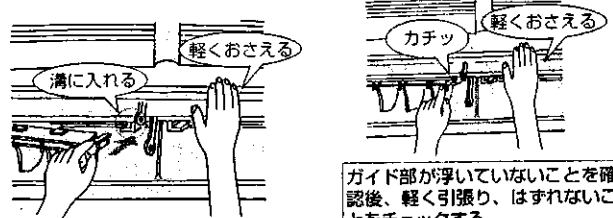

ガイド部が浮いていないことを確認後、軽く引張り、はずれないことをチェックする。

#### 6. 上下風向フラップ（奥側・手前）を取付ける

組作業は奥側のフラップより行ってください。  
各ストッパーが「カチッ」と音がするまで戻してください。

手前

取外しとは逆の手順で取付ける。（④～⑥）

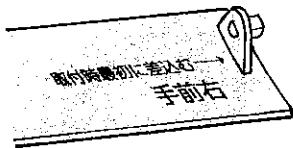

奥側

取外しとは逆の手順で取付ける。（①～③）

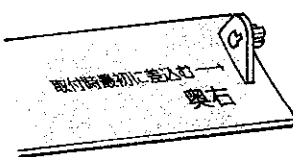

手前と奥側で上下風向フラップの形状は異なります。

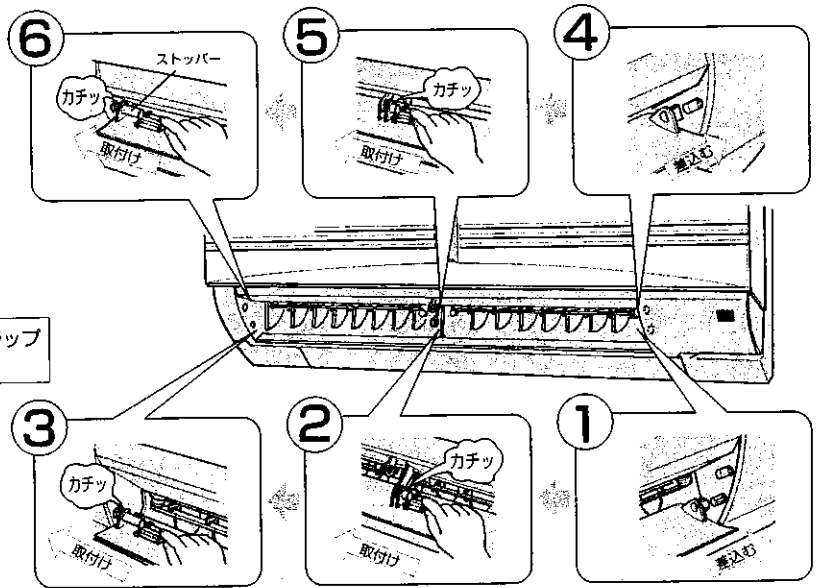

お手入れの後に

電源プラグまたは、ブレーカーを入れ、リモコンの(入)を押す。

エアコン内部（吹出口、ファン部）の掃除後に運転するときは吹出口よりふき残しのほこりが出てくる場合があります。顔を近づけたりしないでください。

ストッパーが最後まで「カチッ」と入らないと、フラップ取付ランプが点滅し続けます。正常取付状態で運転すると、フラップ取付ランプは点灯表示になります。

お手入れ・困ったときに

エアコンの内部（吹出口）を掃除したいとき

# ブレーカーが切れるとき

他の電気製品を同時に使い、ブレーカーが切れるときにお使いください。

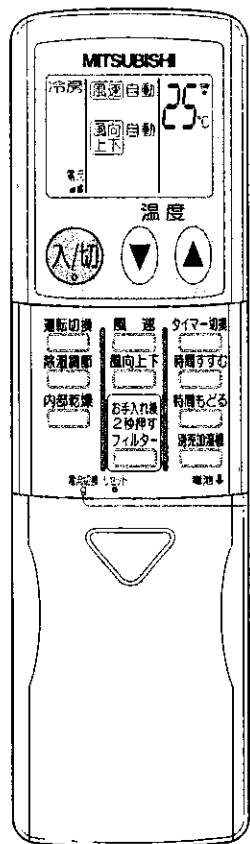

冷房・除湿・暖房をしているときにお使いください。

電流切換  
を押す。

1回押すごとに  
■ (通常) → ■ (小)  
の順に変わります。

# 別売加湿機を使いたい

エアコンのリモコンを使って、別売加湿機の運転・停止・運転切換ができます。

設置のしかた、使いかたについては加湿機の取扱説明書をお読みください。

加湿機対象機種  
SVR-73G-W

リモコンからの加湿機への信号の届く範囲は加湿機の受信部に向けて直線距離で約6m以内です。

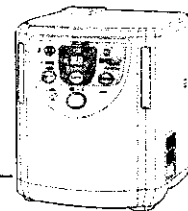

リモコンで加湿機を操作する前の準備

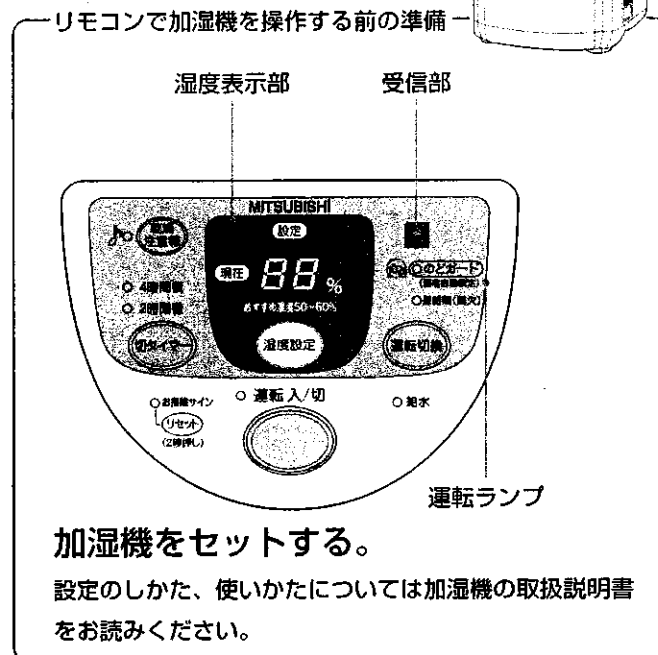

加湿機をセットする。

設定のしかた、使いかたについては加湿機の取扱説明書をお読みください。

## 電流切換のはたらき

最大電流使用量(最大運転電流)を ■ (小) または ■ (通常) に切替えます。

こんなときにお使いください。

- ・電気使用量をおさえたいとき → ■ (小)
- ・ブレーカーがよく切れるとき → ■ (小)

電流切換による最大運転電流値

	■ (小)	■ (通常)
MSZ-GX22H	約10アンペア	約15アンペア
MSZ-GX25H	約10アンペア	約15アンペア

### お知らせ

- 電流切換ボタンは先の細いもので押す。
- 電流切換ボタンを強く押しすぎないように注意してください。

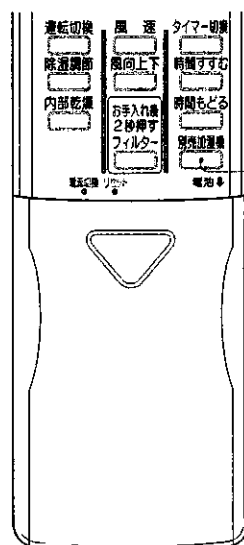

リモコンを加湿機の受信部

に向けて を押す。

1回押すごとに加湿機の運転が変更されます。

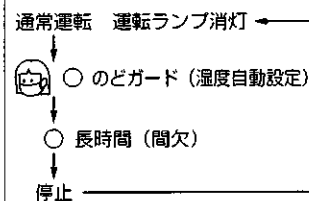

### お知らせ

- 湿度を上げることで風邪ウイルスの活動を抑制します。
- エアコンが停止中でも加湿機が運転できます。

# 故障かな？と思ったら

修理を依頼される前に、次の点をお調べください。こんなときは故障ではありません。

## 故障かな？

再運転にしても、  
3分間ほど動かない。

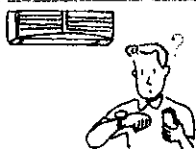

お答えします。(故障ではありません)

■3分たてば、運転します。  
エアコンの保護のため、止まっています。  
そのままお待ちください。

暖房運転にしたとき、  
すぐに風が吹出さない。



■十分に暖かな風をお届けするため準備中です。  
そのままお待ちください。

暖房運転中、  
10分ほど運転が  
止まる。



■室外機についた霜をとかしています。(霜取運転)  
長くて10分で終了しますのでそのままお待ちください。(外気温度が低く、湿度が高いときに霜がつきます。)

“ポコポコ”という  
音がする。

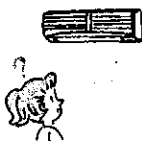

■レンジフードや換気扇を回したとき排水用ホースから  
室外の空気を吸込み、ホース内の水がすいあげられる  
ときに出る音です。  
風の強いときにホース出口から空気が押込まれて出る  
場合もあります。対応部品を用意しております。お買  
上げの販売店にご相談ください。

“ピシッ”という  
音がする。

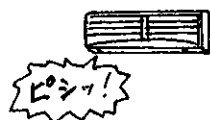

■温度変化で丸洗いパネルなどが膨脹・収縮してこ  
すれる音です。

水の流れるような音や  
ときどき“プシュ”  
という音がする。



■エアコン内部の冷媒が流れている音や冷媒の流れ  
が切かわるときの音です。

風向が途中で変わる。  
上下風向の調節が  
きかない。

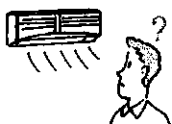

■除湿や冷房運転中の下吹きで約30分～1時間経  
過すると、水滴が滴下するのを防ぐため、自動的  
に水平吹きになります。

■暖房運転時の吹き出し空気温度が低いとき、霜取運  
転中は自動的に水平吹きになります。

よく冷えない。



■換気扇やガスコンロを使用する部屋では、冷房負  
荷が大きくなり、冷えが悪い場合があります。

■外気温が高いとき、冷えが悪い場合があります。

室外機から水または  
水蒸気が出る。

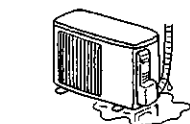

■冷房時に、冷えた配管や配管接続部に水滴がつき、  
滴下するためです。

■暖房時に、霜取運転でとけた水または水蒸気が出  
るためです。

■暖房時に熱交換器についた水が滴下するためです。

部屋がにおう。



■エアコンが壁やじゅうたん、家具、衣類などにし  
み込んだにおいを吸込んで、風を吹出すためです。  
エアコンの掃除をおすすめします。

お手入れ・困ったときに

故障かな？と思ったら  
ブレイカーが切れるとき／別売加湿機を使いたい

# もう一度お確かめください

こんなとき

お確かめください。

動かない。

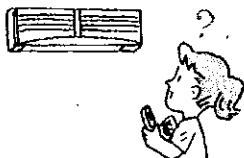

■ブレーカーまたはヒューズが切れていませんか。  
■入タイマーの設定になっていませんか。  
(12ページ)

よく冷えない、  
暖まらない。

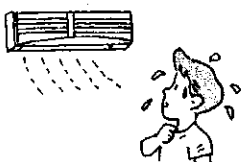

■温度の調節が適切になっていませんか。(8ページ)  
■防カビフィルターが汚れていませんか。(13ページ)  
■エアコン内部のファン部が汚れていませんか。(16～17ページ)  
■室内外機の吹出口・吸込口をふさいでいませんか。  
■窓やドアが開いたままになっていませんか。

リモコンの表示がでない、表示が  
うすい。リモコンを近づけないと、  
受信しない。ボタン操作時に全点灯  
表示になって、冷房運転になる。



■乾電池が消耗していませんか。(6ページ)  
■乾電池の取付けが(+)(-)逆になっていませんか。  
(6ページ)

停電があったとき。



■エアコンは停止したままです。  
■通電後にあらためて、リモコンの(入/切)を押してください。

以上のことをお調べになって、それでも不具合があるときは使用を中止し、「お買上げの販売店」またはお近くの「三菱電機 修理窓口・ご相談窓口」にご相談ください。

■運転/乾燥(橙)ランプが点滅(緑)するときは運転を停止し、「お買上げ販売店」にご相談ください。  
■以下のような場合には、運転を停止し、「お買上げ販売店」にご相談ください。

■室内機から水が漏れるとき。  
■電子式点灯方式の蛍光灯(インバーター蛍光灯など)がある部屋では、リモコンからの信号を受けつけない場合があります。

■電波の弱い地域では、テレビ・ラジオなどにノイズが入る場合があります。その場合は増幅器などの取付けをおすすめします。

お願い

■雷が鳴り出したら、早目に運転を止め、電源プラグを抜いてください。電気部品が損傷することがあります。

# 設置・点検・移設

「安全のために必ず守ること」(2~3ページ)を確認ください。

## 据付場所について

以下の場所への据付けはさけてください。

- 可燃性ガスの漏れるおそれのある所
  - 高周波機器、無線機器などがある所
  - 機械油が多い所
  - 海浜地区など塩分が多い所
  - 温泉地などの硫化ガスが発生する所
  - 油の飛散る、油煙のたちこめる所
  - 積雪により室外機がふさがる所
  - クレーン車、船舶など移動するものへの設置
- ※室内機からの排水は、水はけのよい所にしてください。  
※風通しが悪くショートサイクルが起きやすい所では、冷暖房能力および消費電力が10%程度悪化する場合があります。  
その場合吹出ガイド(MAC-867SG)をお使いになると、冷暖房能力および消費電力の改善が図れます。

## 電気工事についての注意

- 電源は必ずエアコン専用回路にしてください。
- ブレーカー容量は必ず守ってください。  
100V用機種はAC100Vで、200V用機種はAC200Vで使用。

## 運転音にも配慮を

- 据付けにあたってはエアコンの重量に十分に耐え、振動が増大しない場所を選んでください。
- 室外機の吹出口からの温風や運転音が隣家の迷惑にならない場所を選んでください。
- 室外機の吹出口近くには物を置かないでください。  
機能低下や運転音増大のもとになります。
- 使用中、異常音がする場合は、「お買上げの販売店」にご相談ください。

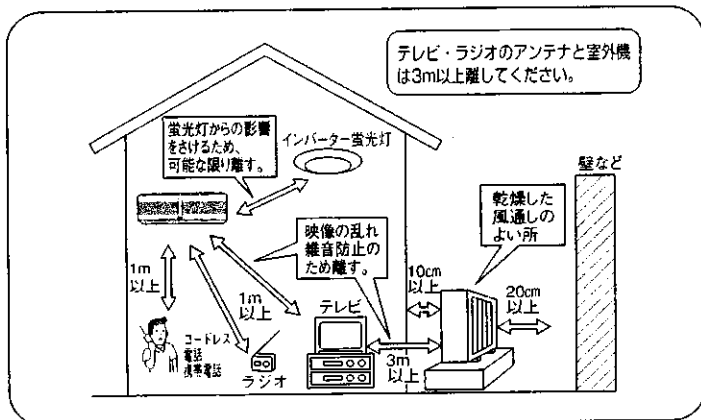

## 点検整備のおすすめ

- エアコンを数シーズン使用すると、内部が汚れて性能が低下することがあります。  
ゴミやほこりなどにより、においが発生したり、ドレンホースのつまりにより室内機から水漏れすることがあるため定期的に点検してください。
- 市販のエアコン洗浄剤をご使用になりますと、露飛びや水漏れなどの故障の原因となる可能性があります。  
また、お客さまご自身にてエアコン内部(熱交換器など)を洗浄された場合、ケガや感電などの危険性がありますので洗浄をご希望される場合は、お近くの「三菱電機 修理窓口・ご相談窓口」にお申し付けてください。
- 通常のお手入れとは別に専門家による点検整備をおすすめします。費用は、「お買上げの販売店」にご相談ください。

## 移設は専門業者へ依頼

- 増改築・引越しのためエアコンを取外したり、再据付けする場合は、専門の技術や工事が必要になります。

## 警告

- エアコンが冷えない、暖まらない場合は、冷媒の漏れが原因のひとつとして考えられますので、お買上げの販売店にご相談ください。  
冷媒の追加を伴う修理の場合は、修理の内容をサービスマンに確認してください。
- エアコンに使用される冷媒そのものは安全です。  
冷媒は通常漏れることはありませんが、万一、冷媒が室内に漏れ、ファンヒーター、ストーブ、コンロ等の火気に触れると有害な生成物が発生する原因となります。



サービスマンへ  
確認する

なお、ご不明な点があるときには「お買上げの販売店」にご相談ください。

お手入れ・困ったときに

設置・点検・移設  
もう一度お確かめください

# 保証とアフターサービス

## 保証書 (別添付)

●保証書は、必ず「お買上げ日・販売店名」などの記入をお確かめのうえ、販売店からお受取りください。  
●内容をよくお読みのもと、大切に保管してください。

保証期間…お買上げ日から1年間。  
(ただし、冷媒回路については5年間です。)

## 補修用性能部品の保有期間は

●当社は、このルームエアコンの補修用性能部品を製造打ち切り後9年保有しています。  
●補修用性能部品とは、その製品の機能を維持するために必要な部品です。

## ご不明な点や修理に関するご相談は

■「お買上げの販売店」かお近くの「三菱電機 修理窓口・ご相談窓口」にご相談ください。

## 修理を依頼される場合は

「故障かな?と思ったら」(19ページ)「もう一度お確かめください」(20ページ)に従ってお調べください。なお、不具合があるときは、必ず電源プラグを抜いてから、「お買上げの販売店」にご連絡ください。

●保証期間中は  
修理に際しては、保証書をご提示ください。  
保証書の規定に従って販売店が修理させていただきます。

●保証期間がすぎているときは  
修理すれば使用できる場合には、ご希望により修理させていただきます。  
修理料金は、技術料+部品代+(出張料)などで構成されています。

●ご連絡いただきたい内容

- 1.品名 ルームエアコン
- 2.形名 (リモコン形名)
- 3.お買上げ年・月・日
- 4.故障内容 (できるだけ具体的に)
- 5.ご住所・お名前・電話番号  
付近の目印なども

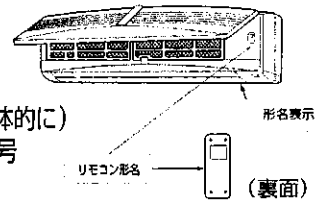

# 長期間ご使用にならないとき

エアコンの故障を防ぎ、長く使うために以下のことをしてください。

■夏場約10分間の冷房運転後に内部乾燥運転を行い、冬場は約10分間の暖房運転を行い、運転を止め、電源プラグを抜くか、ブレーカーを切る。

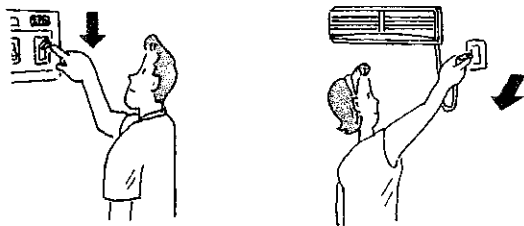

■液漏れによる故障をさけるためにリモコンから乾電池を取出す。

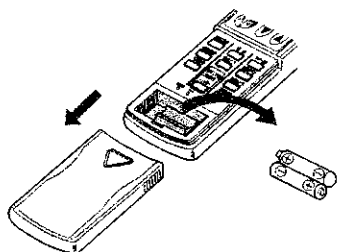

## 再度使い始めるとき

- 防カビフィルターを掃除して、取付ける。
- 室内外機の吹出口・吸込口がふさがれていないことを確認する。
- アース線がはずれていないことを確認する。  
室内機側に取付けてある場合もあります。

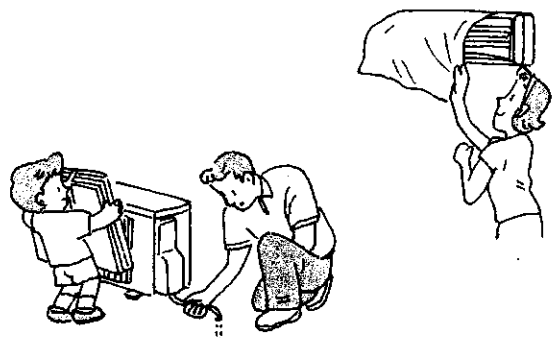

転居や贈答品などでお買上げの販売店へ  
ご依頼できない場合は

修理・取扱い

のご相談は

まずお買上げの販売店へ

修理のお問い合わせは



修理窓口へ

その他のお問い合わせは



ご相談窓口へ

修理窓口 電話受付 365日24時間

北海道地区

- |  |                                       |
|--|---------------------------------------|
| 札幌 (011) 890-7520<br>札幌市厚別区大谷地東 2-1-18 | 室蘭 (0143) 45-5781<br>室蘭市東町 1-17-19    |
| 旭川 (0166) 26-5580<br>旭川市曙1条 8-1-4      | 苫小牧 (0144) 55-1114<br>苫小牧市明野新町 2-1-18 |
| 北見 (0157) 25-7045<br>北見市柏岡町 577-60     | 小樽 (0134) 33-3380<br>小樽市緑 2-28-22     |
| 釧路 (0154) 24-1355<br>釧路市喜多町 2-25       | 函館 (0138) 49-0345<br>函館市西信使町 589-57   |
| 帯広 (0155) 35-3111<br>帯広市西13条北 4-1-13   |                                       |

甲信越地区

- |                                     |                                     |
|-------------------------------------|-------------------------------------|
| 新潟 (025) 274-9165<br>新潟市竹尾新町 752-9  | 長野 (026) 221-3232<br>長野市稲葉 904      |
| 長岡 (0258) 23-3323<br>長岡市南陽 1-1118-1 | 松本 (0263) 27-2461<br>松本市芳川野溝 531    |
| 上越 (0255) 24-1160<br>上越市春日山町 3-6-3  | 飯田 (0265) 52-5396<br>飯田市上郷別府 3367-1 |
|                                     | 山梨 (055) 222-2711<br>甲府市下飯田 1-4-11  |

中国・四国地区

広島県・山口県・島根県・鳥取県  
岡山県・香川県・徳島県・高知県  
愛媛県

中・四国CSセンター 電話 (082) 890-6365  
FAX (082) 890-6367  
広島市南区大洲 4-3-26

東北地区

- |  |  |
|--|--|
| 青森 (0177) 73-8381<br>青森市大字野木野原 37-184  | 秋田 (018) 865-4471<br>秋田市八橋三和町 19-36    |
| 弘前 (0172) 32-6535<br>弘前市大字青山 4-20-3    | 横手 (0182) 32-1785<br>横手市鉦町 3-2         |
| 八戸 (0178) 28-8544<br>八戸市大字長面代下島子谷地 6-8 | 大館 (0186) 42-2781<br>大館市胡田 2-5-44      |
| むつ (0175) 22-3277<br>むつ市横畑町 2-11-7     | 山形 (023) 624-0018<br>山形市大野目 2-1-21     |
| 盛岡 (019) 637-7454<br>盛岡市羽場13地割 30-11   | 酒田 (0234) 35-8230<br>酒田市上安町 1-11-11    |
| 水沢 (0197) 25-4511<br>水沢市新町 2-3         | 鶴岡 (0235) 24-6161<br>鶴岡市上畑町 5-4        |
| 釜石 (0193) 23-4611<br>釜石市定内町 3-10-1     | 米沢 (0238) 37-5554<br>米沢市中田町 742-8      |
| 仙台 (022) 238-1773<br>仙台市若林区大和町 2-18-23 | 福島 (024) 534-7123<br>福島市御山字田中 58       |
| 気仙沼 (0226) 23-8485<br>気仙沼市田中前 2-9-2    | 郡山 (024) 959-6543<br>郡山市喜久田町卸 1-76-1   |
| 石巻 (0225) 95-9111<br>石巻市門脇字四番谷地 16-268 | 会津 (0242) 27-4426<br>会津若松市天守寺町 3-7     |
| 古川 (0229) 24-3595<br>古川市米袋字大窪 25-1     | 原町 (0244) 24-2842<br>原町市桜井町 1-173      |
|  | いわき (0246) 26-1822<br>いわき市内郷国境町観巻 75-8 |

東海・北陸地区

- |  |                                      |                                      |                                      |
|--|--------------------------------------|--------------------------------------|--------------------------------------|
| 愛知県<br>フロントセンター名古屋 電話 (052) 721-0131<br>FAX (052) 721-7268<br>名古屋市中区矢田南 5-1-14 | 沼津 (0559) 22-7111<br>沼津市若葉町 20-1     | 四日市 (0593) 47-0621<br>四日市市日永 5-7-16  | 松阪 (0598) 29-7664<br>松阪市久保町字猿栗 682-7 |
| 静岡 (054) 284-0821<br>静岡市中原 913   | 浜松 (053) 463-8455<br>浜松市上西町 62-5     | 富山 (0766) 56-0121<br>射水郡小杉町青井谷 1-1-1 | 金沢 (076) 252-8133<br>金沢市小坂町西 97      |
| 岐阜 (058) 275-0909<br>岐阜市中錦 3-24  | 岐阜 (0573) 65-6646<br>中津川市柳塚字町裏 526-2 | 福井 (0776) 22-6340<br>福井市間屋町 1-19     |                                      |
| 高山 (0577) 33-7410<br>高山市冬頭町 981-5  |                                      |                                      |                                      |

九州地区

- |   |  |
|---|--|
| 福岡 (092) 412-5333<br>福岡市博多区豊 1-9-13     | 熊本 (096) 380-0211<br>熊本市石原町 326-1      |
| 北九州 (093) 653-1231<br>北九州市八幡東区昭和 2-5-25 | 八代 (0965) 33-5173<br>八代市緑町 13-1        |
| 久留米 (0942) 45-2661<br>久留米市東合川新町 7-20    | 大分 (097) 558-8803<br>大分市向原西 1-8-1      |
| 佐賀 (0952) 31-4189<br>佐賀市鍋島町大字八戸溝 348-2  | 宮崎 (0985) 56-4900<br>宮崎市大字赤江字飛江田 150-1 |
| 唐津 (0955) 72-1337<br>唐津市東城内 6-50        | 延岡 (0982) 21-3540<br>延岡市惣領町 25-5       |
| 長崎 (095) 843-0622<br>長崎市大橋町 23-4        | 鹿児島 (099) 260-2421<br>鹿児島市御本町 7-17     |
| 佐世保 (0956) 30-7740<br>佐世保市本原町 155-1     | 沖縄 (098) 898-3333<br>宜野湾市大山 7-12-1     |

関西地区

- |   |
|---|
| 大阪府・奈良県・和歌山県 (田辺・神宮を除く)<br>兵庫県 (阪神・淡路地区)・京都府 (畿北を除く)<br>フロントセンター関西 電話 (06) 6454-3901<br>FAX (06) 6454-3900<br>大阪市北区大淀中 1-4-13 |
|---|

首都圏地区

- |   |
|---|
| 東京都・神奈川県・千葉県<br>茨城県・埼玉県・栃木県・群馬県<br>フロントセンター東京 電話 (03) 3424-1111<br>FAX (03) 3424-1115<br>東京都世田谷区池尻 3-10-3 |
|---|

ご相談窓口

購入・買替えのご相談、取扱い方法のお問い合わせは

三菱電機お客さま相談センター

〒154-0001 東京都世田谷区池尻 3-10-3

■全国どこからでもおかけいただけるフリーダイヤル

**0120-139-365** (通話料金無料)

いつもキャンキュー 365日

■通常電話番号 (携帯電話対応) 03-3414-9655

■FAX 03-3413-4049

当社家電品についてのご意見やご要望は

地区お客さま相談室 (月～金曜日 9:00～17:00 祝祭日を除く)

- |                    |                              |
|--------------------|------------------------------|
| 北海道 (011) 893-1313 | 〒004-0041 札幌市厚別区大谷地東 2-1-11  |
| 東北 (022) 231-8282  | 〒983-0035 仙台市宮城野区日の出町 2-2-33 |
| 首都圏 (03) 3414-9722 | 〒154-0001 東京都世田谷区池尻 3-10-3   |
| 中部 (052) 972-7222  | 〒461-0005 名古屋市東区東桜 1-4-3     |
| 北陸 (076) 252-1356  | 〒920-0811 金沢市小坂町西 81         |
| 関西 (06) 6451-3611  | 〒531-0076 大阪市北区大淀中 1-4-13    |
| 中国 (082) 278-1322  | 〒733-0833 広島市西区商工センター 6-2-17 |
| 四国 (087) 879-1190  | 〒761-1705 香川県香川町大字川東下 717-1  |
| 九州 (092) 571-2211  | 〒816-0088 福岡市博多区板付 4-6-35    |

お手入れ・困ったとき

長期間でアプターサイバース

## 冷房・暖房兼用セパレート形 (インバーター)

仕様	形名	MSZ-GX22H-W (ホワイト)	MSZ-GX25H-W (ホワイト)
電源		単相 100V	
冷房能力<kW>		2.2	2.5
冷房中間能力<kW>		1.2	1.3
暖房能力<kW>		2.5	3.0
暖房中間能力<kW>		1.3	1.6
消費電力<W>		冷房 435      暖房 455	冷房 505      暖房 535
中間消費電力<W>		冷房 220      暖房 235	冷房 210      暖房 255
運転電流<A>		冷房 4.8      暖房 5.0	冷房 5.6      暖房 5.85
室内側運転音(強)<dB>		冷房 44	暖房 45
室外側運転音<dB>		冷房 44	暖房 44
冷房面積の めやす<m <sup>2</sup> >	鉄筋アパート南向洋室	15	17
	木造南向和室	10	11
暖房面積の めやす<m <sup>2</sup> >	鉄筋アパート南向洋室	11	14
	木造南向和室	9	11
質量<kg>		室内機 10      室外機 29	
外形寸法<mm>		室内機 高さ275×幅815×奥行236(+5) 室外機 高さ540×幅710(+69)×奥行255	
付属品		リモコン(1個)・リモコン取付具(1個)・単4乾電池(2本)	

- この仕様値は、JIS規格 (JISC9612) にもとづいた数値です。
- 仕様値は50Hz・60Hz共通です。
- リモコンで「停止」したときの消費電力は2.0ワットです。
- 運転音は反響音の少ない無響室で測定した数値です。実際に据付けた状態で測定すると周囲の音や反響を受け表示数値より大きくなるのが普通です。

### 愛情点検



●長年ご使用のエアコンは点検を！

<p>ご使用の際 このようなことは ありませんか</p>	<ul style="list-style-type: none"> <li>●電源コード、プラグが異常に熱い。こげくさい臭いがする。</li> <li>●運転音が異常に大きくなる。</li> <li>●室内機から水が漏れる。</li> <li>●漏電遮断器がひんぱんに落ちる。</li> <li>●その他の異常や故障がある。</li> </ul>	▶
		▶
		▶

●ルームエアコンの補修用性能部品の保有期間は製造打切り後9年です。

ご使用中  
故障や事故防止のため、  
スイッチを切り、コンセントから電源プラグをはずして必ず販売店に点検・修理をご相談ください。

お買上げ販売店名	電話
お買上げ(据付)日	年                      月                      日