

mitsubishi

冷房・暖房兼用セパレート形(インバーター)

三菱ルームエアコン

取扱説明書

形名

IM イスゼット ジーアール

MSZ-GR220-W(ピュアホワイト)

MSZ-GR250・GR280-W

MSZ-GR360・GR400S-W

MSZ-GR560S-W



もくじ

ページ

安全のために必ずお守りください	2・3	「使用の前」
各部のなまえと準備	4-7	
冷房・暖房運転 (体感温度コントロール)	8	
除湿・送風運転	9	「使いかた」
風エリアの設定	10	
風速・風向の調節	11	
タイマー運転	12	
ブレーカーが切れるとき (電流切換)	13	
内部クリーン運転	14	
フィルターおそうじメカ運転	15	「お手入れ」
部品の取外し	16-17	
部品のお手入れ (お手入れの目安とお手入れの方法)	18-19	
部品の取付け	20-21	
故障かな?	22-25	
仕様	26	「困ったときに」
知っておいていただきたいこと	27-29	
問い合わせと修理を依頼される前に	30	
保証とアフターサービス	31	
早わかりガイド	32	

このたびは三菱ルームエアコンをお買い求めいただきまして、まことにありがとうございます。

●ご使用前に、正しく安全にお使いいただくため、この取扱説明書を必ずお読みください。

そのあと大切に保存し、必要なときにお読みください。

●保証書は必ず「お買上げ日・販売店名」などの記入を確かめて、販売店からお受け取りください。

●お客さまご自身では据え付けしないでください。(安全や機能の確保ができません)

この製品は国内用ですので日本国外では使用できません。また、アフターサービスもできません。

This appliance is designed for use in Japan only and can not be used in any other country.

No servicing is available outside of Japan.

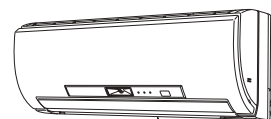

形名表示

製品登録のご案内

三菱電機では、ウェブサイトでのアンケートにお答えいただくと



お客さまに役立つ各種サービスをウェブサイトにてご利用できる、「製品登録サービス」を実施しております。

詳しくはこちらのホームページをご覧ください。 <http://www.MitsubishiElectric.co.jp/mypage>

安全のために必ずお守りください

お使いになる人や他の人への危害、財産への損害を未然に防ぐため、必ずお守りいただくことを説明しています。





■“図記号”の意味は次のとおりです。

 警告	誤った取扱いをしたときに、死亡や重傷などの重大な結果に結びつく可能性があるもの。
 注意	誤った取扱いをしたときに、傷害または家屋・家財などの損害に結びつくもの。

 禁止	 指示を守る
 ぬれ手禁止	 アース線接続
 水ぬれ禁止	 電源プラグを抜く

据付時は





警告

据付は、お買上げの販売店または専門業者に依頼する 据付には専門の知識と技術が必要です。お客さま自身で据付工事をされ不備があると、水漏れや感電・火災の原因になります。	 販売店に相談	電源は必ずエアコン専用のコンセントを使用する 専用以外のコンセントを使用すると、発熱・火災の原因になります。	 専用コンセント
可燃性ガスが漏れるおそれのある場所への設置は行わない 万一ガスが漏れて室外機の周囲にたまると、爆発の原因になります。	 設置禁止	アース(接地)を確実に行う アース線は、ガス管・水道管・避雷針・電話のアース線に接続しないでください。アースが不確実な場合は、故障や漏電のときに感電の原因になります。	 アース工事



異常や不具合が発生したとき
ただちに運転停止し「お買上げの販売店」にご相談ください。 **31ページ**

ご使用時は

警告



長時間冷風を体に直接あてたり、冷やし過ぎない 体調悪化・健康障害の原因になります。	 禁止
吹出口や吸込口をふさいだり、指や棒などを入れない 内部でファンが高速回転していますので、ケガの原因になります。	 禁止
電源コードは、束ねたり、引っ張ったり、重いものを載せたり、ネジなどで傷つけたり、加熱したり、加工したりしない 感電や発熱・火災の原因になります。	 禁止
電源プラグを抜いて停止をしない 感電や火災の原因になります。	 禁止
電源プラグを差し込む際は、電源プラグ側だけでなくコンセント側にもほこりの付着、詰まり、がたつきがないことを確認し、刃の根元まで確実に差し込む ほこりの付着、詰まり、がたつきがあると、感電や火災の原因になります。コンセントにがたつきがある場合は、販売店に相談してください。	 ほこりを取る

注意

設置場所によっては漏電ブレーカーを取付ける 漏電ブレーカーが取付けられていないと感電の原因になります。	 漏電ブレーカー取付け	ドレン水を確実に排水できるようにする 排水経路に不備があると、室内外機から水が滴下して家財などをぬらし、汚損の原因になることがあります。	 排水
--	---	---	---

移設・修理時は

警告

お客さま自身で分解・改造・修理・移動再設置をしない 火災・感電・ケガ・水漏れの原因になります。	 禁止	移動再設置・修理する場合は、お買上げの販売店または三菱電機修理相談窓口にご相談する 不備があると、感電や火災などの原因になります。	 販売店に相談
エアコンが冷えない・暖まらない場合は冷媒の漏れが原因のひとつとして考えられるので、お買上げの販売店に相談する 冷媒の追加を伴う修理の場合は、修理内容をサービスマンに確認する エアコンに使用されている冷媒は安全です。冷媒は通常漏れることはありませんが、万一、冷媒が室内に漏れ、ファンヒーター、ストーブ、コンロなどの火気に触れると有害な生成物が発生する原因になります。	 サービスマンに確認する		

ご使用時は

警告

電源コードは、途中で接続したり、延長コードの使用・他の電気器具とのタコ足配線をしない

感電や発熱・火災の原因になります。

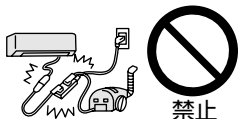

禁止

異常時（焦げ臭いなど）は、運転を停止して電源プラグを抜くか、ブレーカーを切る

異常のまま運転を続けると故障や感電・火災などの原因になります。お買上げの販売店または三菱電機修理相談窓口にご相談ください。



プラグを抜く

室内機内部の洗浄はお客様自身では行わず、必ずお買上げの販売店または三菱電機修理相談窓口にご相談する

誤った洗浄剤の選定・使用方法で洗浄を行うと、樹脂部分が破損したり水漏れなどの原因になります。

また、洗浄剤が電気品やモータにかかると故障や発煙・発火の原因になります。



販売店に相談

注意

食品・動植物・精密機器・美術品の保存など特殊用途には使用しない

品質低下または動植物への害の原因になります。

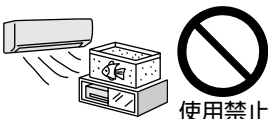

使用禁止

ぬれた手でスイッチを操作しない
プラグを抜き差ししない

感電の原因になります。



ぬれ手禁止

燃焼器具と一緒に運転するときは、こまめに換気する

換気が不十分な場合は、酸素不足の原因になります。

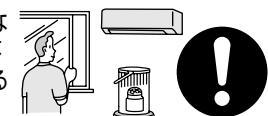

換気

エアコンの風が直接あたる所に燃焼器具を置かない

不完全燃焼の原因になります。

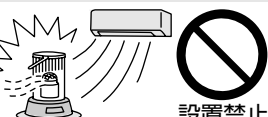

設置禁止

注意

電源プラグを抜くときは、電源コードを引っ張って抜かない

芯線の一部が断線して発熱・発火の原因になります。



禁止

長期間使用で傷んだままの据付台などで使用しない

ユニットの落下につながりケガなどの原因になります。



禁止

エアコンを水洗いしたり、花瓶など水の入った容器を載せたりしない

感電や発火の原因になります。

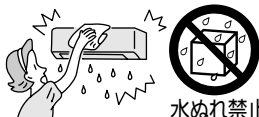

水ぬれ禁止

動植物に直接風をあてない

動植物に悪影響をおよぼす原因になります。

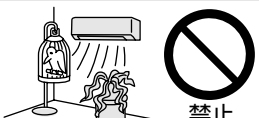

禁止

室内外機の下に他の電気製品や家財などを置かない

水が滴下する場合があります。汚損や故障の原因になります。



設置禁止

室内外機の吸込口やアルミフィンにさわらない

ケガの原因になります。

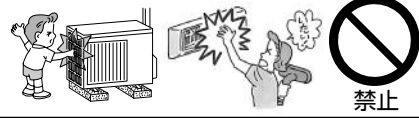

禁止

室外機の上に乗ったり、ものを載せたりしない

落下・転倒によりケガの原因になります。



禁止

エアコンの操作やお手入れのときは不安定な台に乗らない

転倒などケガの原因になります。



禁止

殺虫剤・可燃性スプレーなどを吹きつけない

火災・変形の原因になります。



使用禁止

雷が鳴り落雷のおそれがあるときは運転を停止し、電源プラグを抜く

被雷すると、故障の原因になることがあります。



プラグを抜く

お手入れをするときは必ず運転を停止し、電源プラグを抜くか、ブレーカーを切る

内部でファンが高速回転していますので、ケガの原因になります。

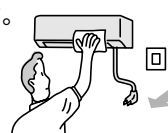

プラグを抜く

長期間使用しない場合は、電源プラグを抜くか、ブレーカーを切る

ほこりがたまると、発熱や発火の原因になります。



プラグを抜く

窓や戸の開けっぱなしなど、高温（80%以上）で長時間運転はしない

室内機に露がつき、滴下して家財などをぬらし、汚損の原因になります。



運転禁止

乾電池を充電・分解したり火の中に投入しない

液漏れ・破裂・発火の原因になります。



禁止

乾電池の交換は2本とも新しい同種のものにする

古い乾電池を混ぜて使用すると発熱・液漏れ・破裂の原因になります。



同種のものに

エアコンを数シーズン使用した場合は、通常のお手入れとは別に点検整備を行う

室内機の内部にゴミやほこりがたまって、ニオイが発生したり、除湿水の排水経路を詰まらせ、室内機からの水漏れの原因になることがあります。

点検整備には専門の知識と技術が必要です。お買上げの販売店に依頼してください。



点検整備

各部のなまえと準備

室内機

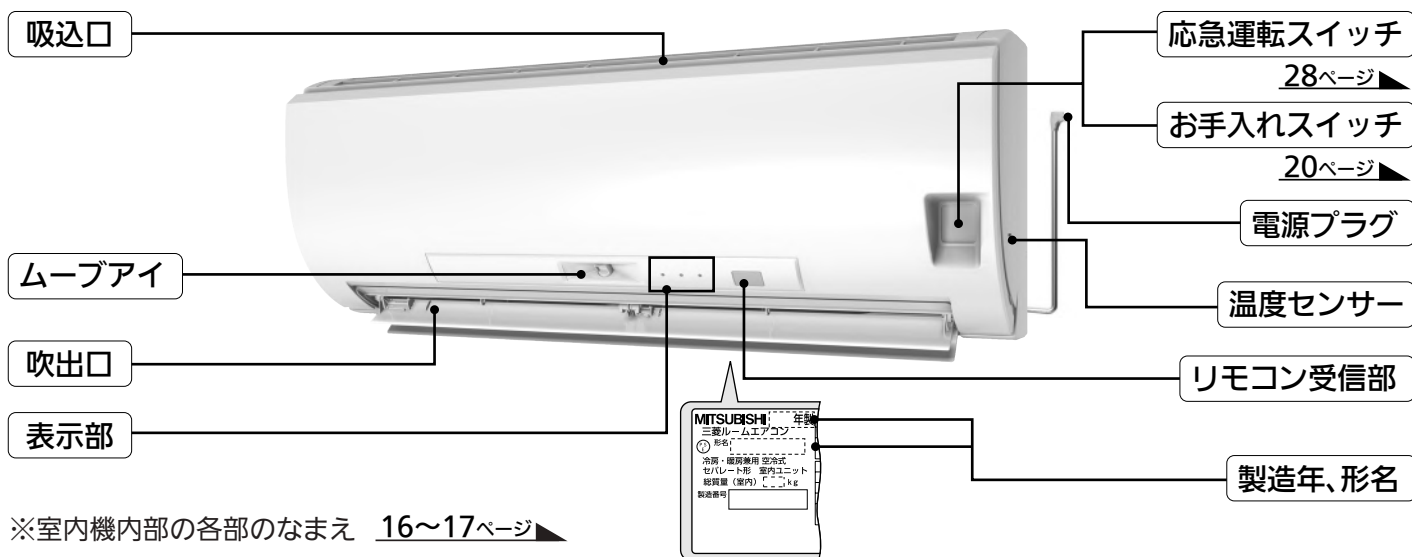

※室内機内部の各部のなまえ 16～17ページ▶

■表示部

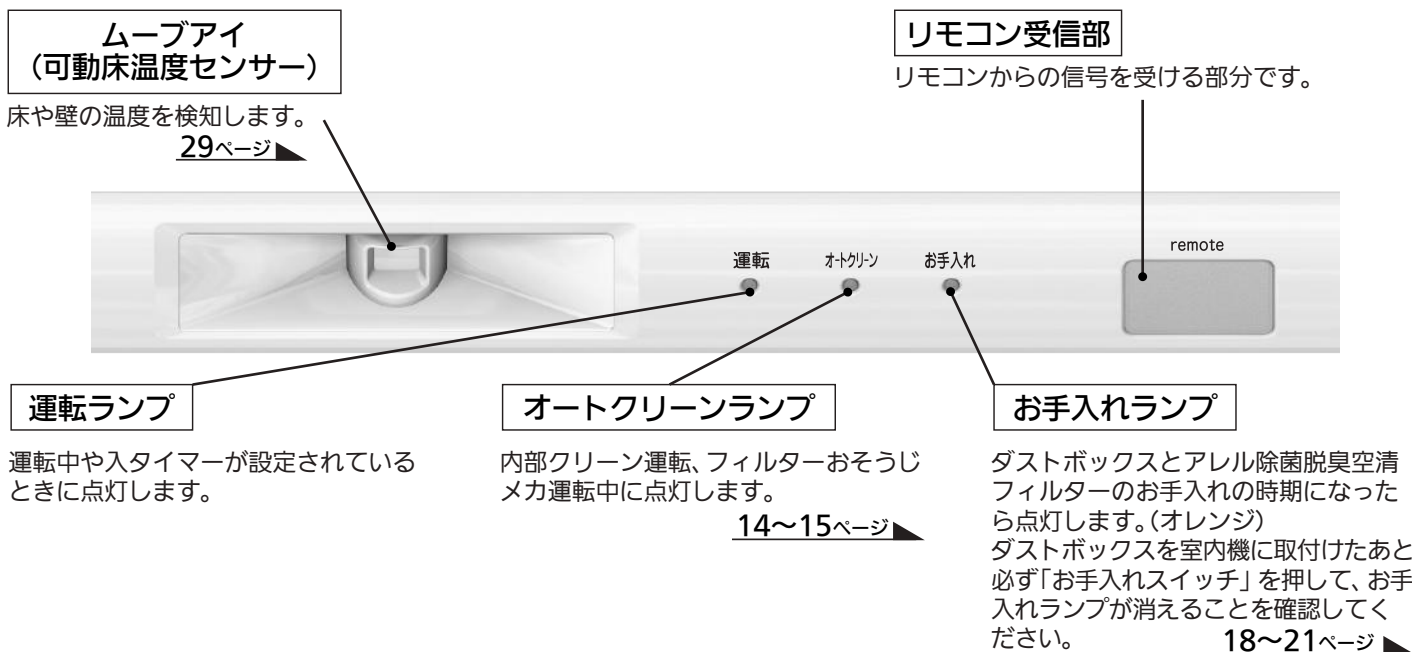

■各ランプが点滅しているときは「故障かな?(ランプ表示)」をごらんください。22ページ▶

付属品

リモコン



単4形アルカリ乾電池(2本)



取扱説明書



※壁に取付けるリモコンホルダーは別売です。
お近くの三菱電機ストアまたは取扱店でお求めください。

リモコンホルダー

品名	リモコンホルダー(別売)
形名	MAC-180RH
希望小売価格	630円(税込)

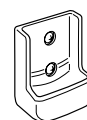

室外機

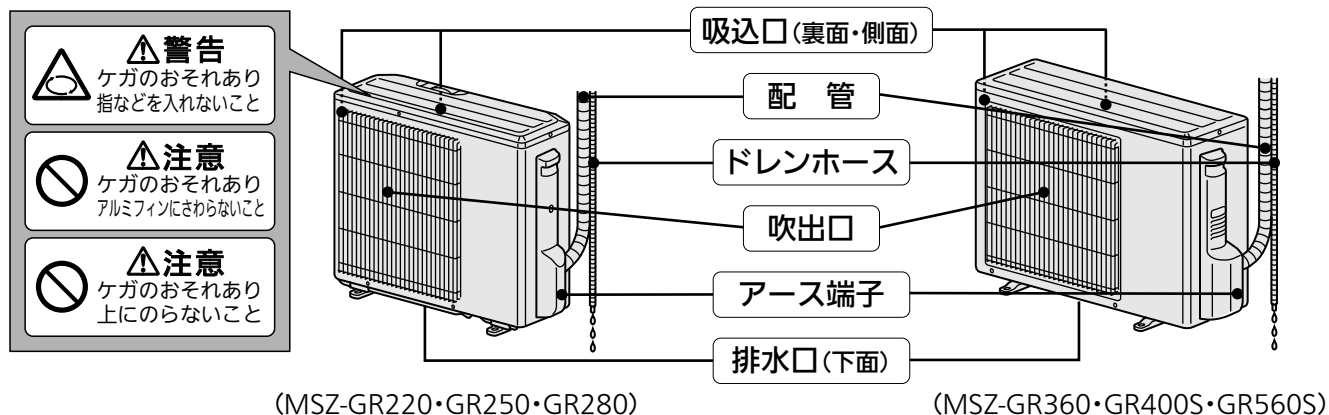

- 警告**
ケガのおそれあり
指などを入れないこと
- 注意**
ケガのおそれあり
アルミフィンにさわらないこと
- 注意**
ケガのおそれあり
上にのらないこと

■据付時、使用時のご注意

- ルームエアコンの据付は販売店にご依頼ください。
また、次の場所への据付はさけてください。

- ・ 可燃性ガスが漏れるおそれのある所
- ・ 高周波機器、無線機器などがある所
- ・ 機械油が多い所
- ・ 海浜地区など塩分が多い所
- ・ 温泉地など硫化ガスが発生する所
- ・ 油の飛まつや油煙がたちこめる所
- ・ 積雪により室外機がふさがれる所
- ・ クレーン車、船舶など移動するものへの設置

※室内機の排水ホースからの排水は、水はけのよい所にしてください。

※風通しが悪くショートサイクルが起きやすい所では、冷房・暖房能力および消費電力が10%程度悪化する場合があります。室外機の場合は、吹出ガイド(別売部品)をお使いになると、冷房・暖房能力および消費電力の改善が図れます。

- 据付にあたってはエアコンの質量に十分に耐え、振動が増大しない場所を選んでください。
- 室内機の電源コードの余りを吸込口に載せないでください。フィルターおそうじメカ運転の不具合の原因になります。

- 室外機の吹出口からの温風や運転音が隣家の迷惑にならない場所を選んでください。
- 室外機の吹出口近くにはものを置かないでください。機能低下や運転音増大のもとになります。
- 使用中、異常音がする場合は、「お買上げの販売店」にご相談ください。

テレビ・ラジオのアンテナとエアコン(室外機)は3m以上離してください。電波の弱い地域では、テレビ・ラジオなどにノイズが入る場合があります。その場合はノイズが入らなくなるまで離してください。火災警報器と室内機の吹出口は1.5m以上の距離をあけてください。

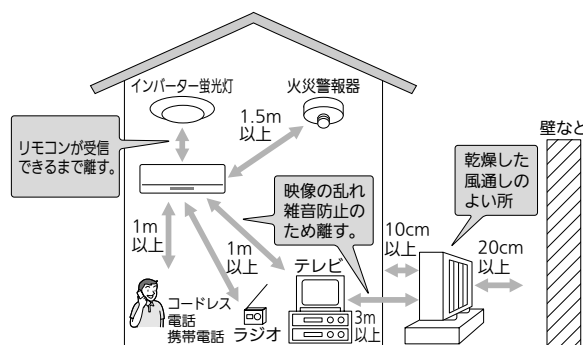

各部のなまえと準備 (つづき)

リモコン

送信部

室内機に信号を送る。

入/切ボタン

押すと運転。
もう一度押すと停止。

8ページ ▶

運転切換ボタン

冷房・除湿・暖房・送風
を選ぶとき。

8、9ページ ▶

除湿調節ボタン

冷房・除湿運転時に除湿
量を微調節したいとき。

9ページ ▶

パワフルボタン

冷房感・暖房感をより
強く感じたいとき。

11ページ ▶

手動掃除ボタン

フィルターおそうじメ
カ運転をリモコン操作
で行いたいとき。

15ページ ▶

電流切換ボタン

ブレーカー容量に余裕
がないとき。

13ページ ▶

体感切入ボタン

体感コントロール運転
を解除または設定した
いとき。

8ページ ▶

リセットボタン

乾電池の交換時に
必ず押す。

7ページ ▶



フック掛け穴

壁や柱に取り付ける場合、
フックに引っ掛ける穴と
して使用してください。

運転表示部

(説明のために表示すべて
を点灯させています)

温度ボタン

温度の調節をするとき。

8ページ ▶

タイマー切換ボタン

切タイマー・入タイマー
に切り換えたいとき。

12ページ ▶

時間すすむボタン

時間を合わせるとき。

12ページ ▶

時間もどるボタン

時間を合わせるとき。

12ページ ▶

内部クリーンボタン

冷房・除湿運転停止後に
エアコンの内部を乾燥
させたいとき。

14ページ ▶

風速ボタン

風速を調節するとき。

11ページ ▶

風上下ボタン

上下の風向きを調節す
るとき。

11ページ ▶

風左右ボタン

左右の風向きを調節
するとき。

11ページ ▶

風エリアボタン

空調したいエリアを設定
するとき。

10ページ ▶

■リモコンの準備

- ①裏フタを引き抜き、乾電池を入れて裏フタを取付ける。

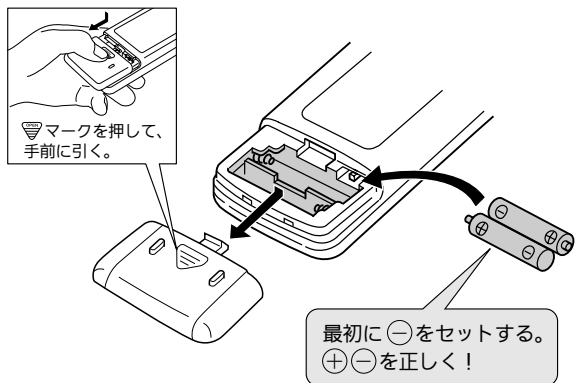

- ②リセットボタンを押す。

キズ保護シートを外してご使用ください。

リセットボタンを先の細いもので押す。

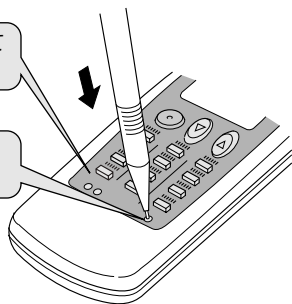

■据付位置の設定

室内機の据付位置に合わせて、リモコンでも据付位置の設定を行います。

	左	中央	右
据付位置の目安 お客さまの部屋での室内機の据付位置を確認してください。	50cm以内のときは左据付 50cm以内のときは右据付 (左) (中央) (右)		
リモコンの設定 リモコンの裏フタを外し、室内機の据付位置にツマミを合わせてください。	ツマミ		
リモコンの表示 表示が変わります。			
左右風向の動作範囲 この範囲で左右風向の調節をします。			

- 据付位置を正しく設定しないと、冷えや暖まりが遅くなる場合があります。

■リモコンの取扱い

室内機のリモコン受信部へ信号を送信します。 [4ページ](#)▶

- 室内機のリモコン受信部に向け、正面で6m以内で操作してください。
- 室内機との間に、信号をさえぎるものを置かないでください。
- 直射日光が当たる場所やストーブなどの近くには置かないでください。
- 信号を受信しない、表示が出ない、表示がうすいときは [23ページ](#)▶
- リモコンを壁などに取付ける場合は、リモコンの上部にあるフック掛け穴にフックを引っ掛けて使用してください。リモコンホルダーは別売です。

[4ページ](#)▶

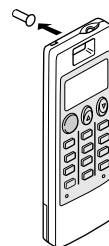

〈乾電池について〉

- リモコンの電池が少なくなると信号が届きにくくなったり表示がうすくなったり、ボタン操作時に冷房運転になったりしますので、2本とも新しい単4形アルカリ乾電池（LR03）と交換してください。（アルカリ電池の寿命は約1年）
- 種類の違う乾電池や新しい乾電池と使用した乾電池を混ぜて使用しないでください。
- 充電式乾電池、マンガン乾電池を使用しないでください。誤動作することがあります。
- 乳幼児の手の届く所におかないでください。誤って飲み込むおそれがあります。

冷房・暖房運転 (体感温度コントロール)

体感温度コントロールは、室温だけでなく床の温度を考慮して、よりきめ細やかな運転をします。

使いかた

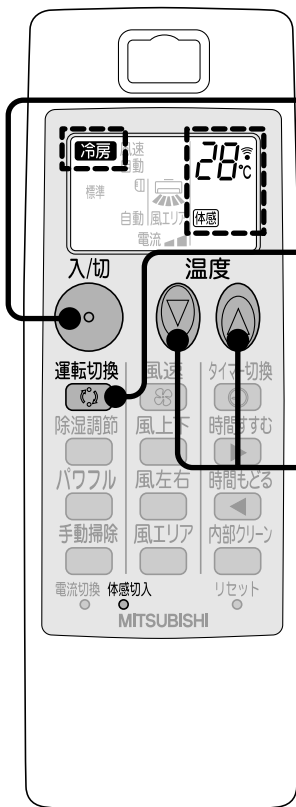

1  を押す

2  を押して、暖房または冷房を選ぶ

押すごとに運転内容が次の順に切り換わります。

冷房 → **除湿** → **暖房** → **送風**

3  を押して温度を設定する

➤ 温度は押すごとに1℃ずつ変えられます。(設定範囲は16~31℃)

➤ 冷房運転では  で除湿の強さを調節できます(体感入時のみ)。

9ページ ▶

<省エネ推奨温度>

冷房	28℃以上
暖房	20℃以下

停止するとき

運転中に  を押す



➤  を押して運転を開始した場合は、前回の運転内容が記憶され、停止前と同じ運転になります。

例) 前回、冷房運転をしていた場合は冷房運転になります。

●体感冷房・暖房運転について

運転中に  を押し、「体感」を「入」に設定すると、室温だけでなく、床の温度を考慮した体感温度コントロール運転を行います。ご購入時の設定は「入」です。

●マニュアル冷房・暖房運転について

運転中に  を押し、「体感」を「切」に設定すると、室温だけを目安に運転し、風エリアの設定ができなくなります。また、冷房運転時の除湿の強さは調節できません。体感温度コントロール運転に戻るときはもう一度  を押してください。

●  を押して冷房にしたり、設定温度を16℃または31℃にすると、「ピピッ」と音がします。

● 暖房運転開始時に暖かい風を出す準備をしている間は、上下風向フラップが水平になります。(約3分)

除湿・送風運転

除湿運転は、室温の低下を抑えながら、湿気を取り除きます。
梅雨時などに使用してください。

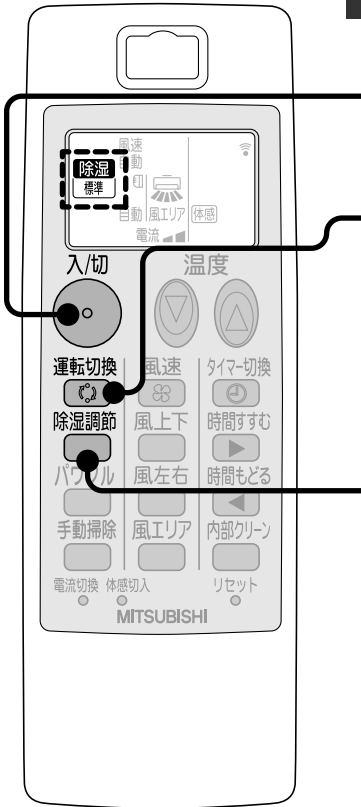

1 入切  を押す

2 運転切換  を押して、除湿または送風を選ぶ
押すごとに運転内容が次の順に切り換わります。

冷房 → 除湿 → 暖房 → 送風

3 除湿調節  を押して除湿モードを設定する
(除湿時のみ)

押すごとに次の順に切り換わります。

標準 → 強 → 弱

除湿モード	運転内容
標準	お部屋の温度低下を抑えながら、湿気を取り除く運転をします。
強	お部屋の温度低下を抑えながら、除湿能力を強めた運転をします。
弱	お部屋の温度低下を抑えながら、除湿能力を弱めた運転をします。

停止するとき

運転中に  を押す

- 除湿・送風運転のときは、温度を設定できません。
- 除湿運転では、再熱除湿方式でお部屋の温度低下を抑えた除湿を行います。お部屋の湿気が多いとき、外気温が低いときなどは、湿度が下がりにくいことがあります。消費電力は温度・湿度の条件で異なります。
- 除湿モードを標準にすると、“ピピッ”と音がします。

風エリアの設定

風エリア設定をすると、ムーブアイによる左右風向自動運転になります。ムーブアイが動いて、自動的に温度ムラを解消します。

使いかた



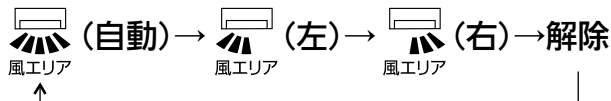

1 風エリア を押して、風エリアを選ぶ

押すごとに次の順に切り換わります。



➤➤ 冷房・除湿時は、床の温度が高いエリアに
暖房時は、床の温度が低いエリアに風を
届けます。

 (自動)： お部屋全体を空調します。

 (左)： お部屋の左エリアを優先して空調します。

 (右)： お部屋の右エリアを優先して空調します。

解除するとき

風エリア を押して、「解除」を選ぶ

➤➤  を押しても風エリア設定は解除され、
お好みの左右風向になります。

例) 暖房時  (自動) に設定したときの風向

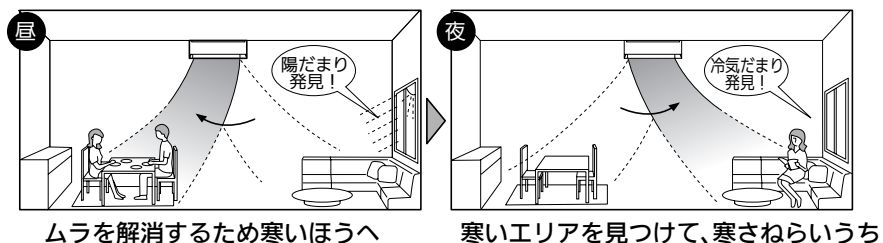

- ムーブアイが、約3°Cの温度差を検知すると、左右風向が変化します。
- 送風運転では、風エリア設定はできません。
- 「体感」を「切」に設定すると、風エリア設定はできません。 [8ページ](#)
- 風エリア設定と、左右スイングの併用はできません。
- 風エリアを設定しない場合は、据付位置に応じて、ムーブアイが固定されます。 [29ページ](#)

風速・風向の調節

お好みに合わせて風速と風向を設定します。

風速の調節

1 風速 を押す

押すごとに次の順に切り換わります。

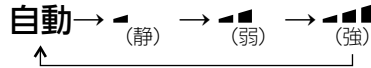

➤ パワフル を設定すると、風速が上がります。
冷房感・暖房感をより強く感じたいときや、風を遠くまで届けたいときに選んでください。暖房時、上下風向自動を設定している場合、風向は一段階、上向きになります。

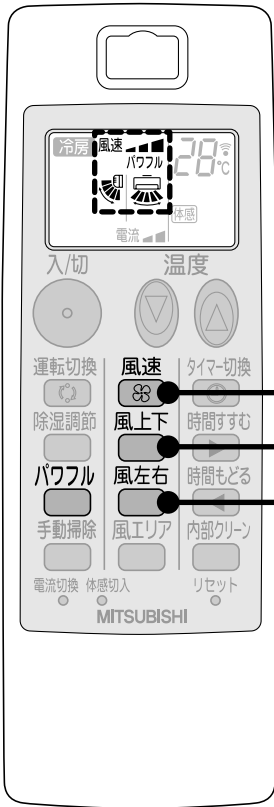

上下風向の調節

1 風上下 を押す

押すごとに次の順に切り換わります。

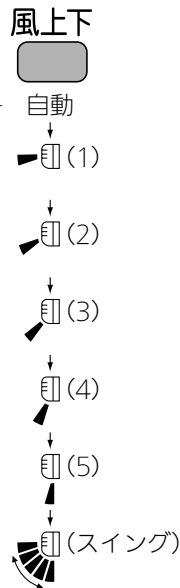

自動	冷房・除湿・送風運転時は水平吹き、暖房時は下吹きになります。	
➤ (1) ➤ (2) ➤ (3) ➤ (4) ➤ (5)	お好みに合わせて選んでください。 ● リモコンに表示される角度と実際の上下風向フラップの角度は異なります。 ● 冷房・除湿・送風運転時は、風向は真下に向きません。 ● 風向が自動的に変わる場合があります。 24ページ	上下風向フラップの実際の動作範囲 動作範囲 冷房 除湿 送風 暖房
➤ (スイング)	一定の間隔をおいてスイングします。 スイング範囲の上端と下端で、しばらくフラップが止まります。	

<上下風向フラップのスイング範囲について>

風速設定	冷房・除湿・送風	暖房
パワフル以外設定時	➤ (1) ~ ➤ (5)	➤ (2) ~ ➤ (5)
パワフル設定時	➤ (1) ~ ➤ (3)	➤ (2) ~ ➤ (3)

左右風向の調節

1 風左右 を押す

押すごとに右の順に切り換わります。

➤➤ 冷房(除湿)と暖房で角度は異なります。

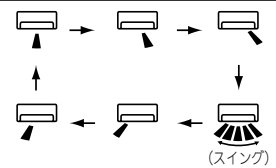

- 風速と風上下を「自動」に切り換えたときや風左右を に切り換えたときは、「ピピッ」と音がします。
- 左右風向を調節すると、風エリアの設定は解除されます。
- 風速 (強) を選択し、「パワフル」を設定すると、最大風量になります。

お願い

- 運転中に、上下・左右風向フラップを手で動かして、風向の調整をしないでください。故障の原因になります。

タイマー運転

予約時間になると運転を停止する切タイマーや運転を開始する入タイマーが設定できます。

タイマーは設定した1回限りの運転になります。そのつど設定してください。

使いかた



1 運転中に タイマー-切換 を押す

押すごとに次の順に切り換わります

切タイマー→入タイマー→解除

- ▶▶ タイマー設定時、室内機が“ピッ”と鳴ることを確認してください。
- ▶▶ 解除になると“ピピッ”と音がします。それ以外は“ピッ”という音がします。

2 時間すすむ、時間もどる を押してタイマー時間を合わせる

- ▶▶ セットできる時間は0.5時間単位で12時間までです。室内機が“ピッ”と鳴ることを確認してください。
- ▶▶ タイマー時間を0.5時間、または12時間に合わせると“ピピッ”と音がします。それ以外は“ピッ”という音がします。

解除するとき

タイマー-切換 を押してタイマーを解除する



- 切タイマーと入タイマーは同時に設定できません。
- タイマー予約中及び、予約後に 入切 を押すと、タイマー予約が取り消され、すべての運転が止まります。
- 「入タイマー運転」設定時は、エアコンは停止しますが、室内機の運転ランプ(緑)は点灯します。予約時間になると運転を開始します。 [4ページ](#)

ブレーカーが切れるとき（電流切換）

他の電気製品を同時に使い、ブレーカーが切れるときお使いください。



運転中に **電流切換** を先の細いもので押す

押すごとに次の順に切り換わります。

電流 **■**(通常) → 電流 **■**(小)

➤ 最大運転電流値が切り換わります。
ブレーカーがよく切れるときは電流 **■**(小)にしてください。

電流切換による最大運転電流値

	電流 ■ (小)	電流 ■ (通常)
MSZ-GR220	約10アンペア	約15アンペア
MSZ-GR250	約10アンペア	約15アンペア
MSZ-GR280	約10アンペア	約15アンペア
MSZ-GR360	約10アンペア	約15アンペア
MSZ-GR400S	約10アンペア	約15アンペア
MSZ-GR560S	約10アンペア	約15アンペア



- 電流切換ボタンを強く押し過ぎないように注意してください。
- 電流 **■**(小)にすると冷えや暖まりが遅くなる場合があります。

内部クリーン運転

エアコンの内部が湿っているとカビが成長しやすくなります。冷房や除湿でエアコンの内部が湿った後に内部クリーン運転をすることで、エアコン内部でのカビの成長を抑制します。

使いかた



1 内部クリーン を押す

- ▶▶ 一度設定すると解除するまで有効です。
- ▶▶ 運転開始後でも、停止中でも設定可能です。
- ▶▶ エアコンを停止しないと内部クリーン運転は始まりません。

〈内部クリーン設定時のリモコン表示〉

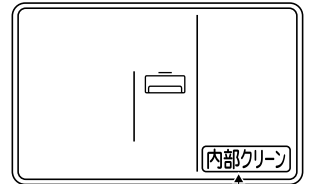

表示

※停止中も表示しています。

2 冷房や除湿運転を行った後、入切 を押して、エアコンを停止させる

- ▶▶ 内部クリーン運転を開始し、オートクリーンランプ(緑)が点灯します。

解除するとき

もう一度 内部クリーン を押す

- ▶▶ 入切 を押しても内部クリーン運転は解除されません。

〈内部クリーン解除時のリモコン表示〉

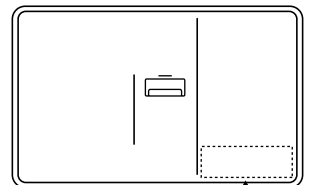

消灯

■内部クリーン運転の流れ

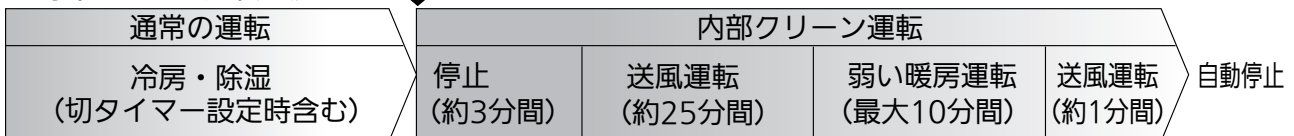

内部クリーン運転が行われるためには冷房は約3分間、除湿は約6分間以上の運転が必要です。

エアコン室内機のオートクリーンランプ(緑)が点灯します。停止中も上下風向フラップは水平吹きです。

- 内部クリーン運転は、最大10分間の弱い暖房運転をするため、お部屋の温度が約2~3℃上がる場合があります。また、お部屋の湿度が上がることがあります。
- 室内機の金属部(熱交換器)がほこりで汚れていると、内部クリーン運転中に臭いが発生することがあります。このときはエアコン内部のお手入れをおすすめします。18~19ページ

フィルターおそうじメカ運転

フィルターおそうじメカ運転

面倒なエアフィルターのおそうじを運転停止後に自動で行います。

エアフィルターを約2分間で1往復させて、フィルターのほこりをブラシで除去し、ダストボックスにためます。前回のフィルターおそうじメカ運転からエアコンの運転積算時間が12時間を超えた場合、運転停止後に自動で行います。12時間未満のときは行いません。フィルターおそうじメカ運転中はオートクリーンランプ(緑)が点灯します。

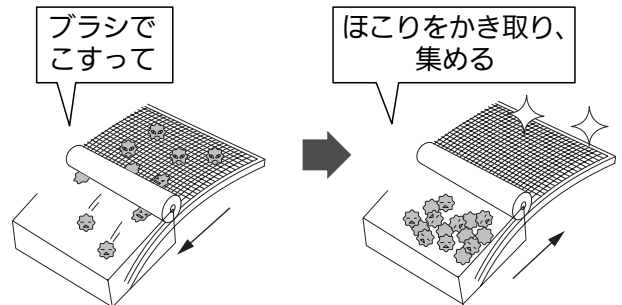

■運転の流れ(冷房運転の例)

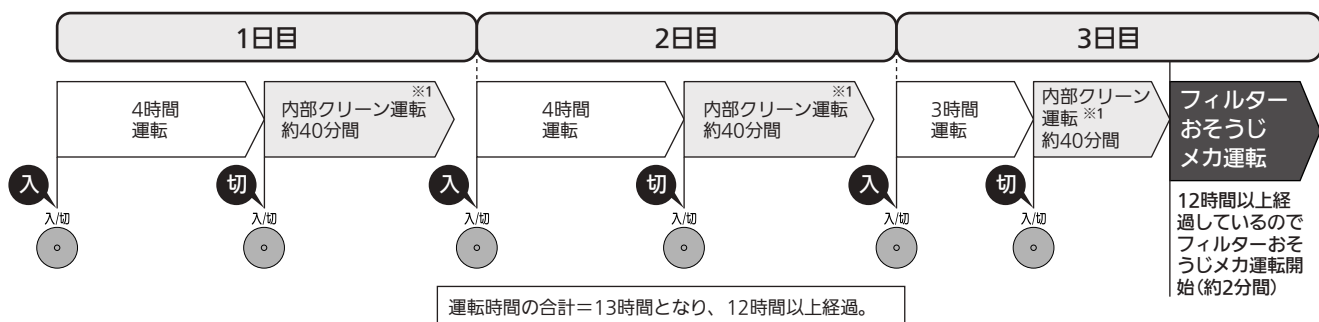

※1 内部クリーン運転が設定されている場合。

- 内部クリーン運転が設定されている場合は、内部クリーン運転後にフィルターおそうじメカ運転が始まります。
- 約50時間連続運転すると、自動で運転を停止して、フィルターおそうじメカ運転を行います。フィルターおそうじメカ運転終了後、元の運転に戻ります。
- 切タイマーで運転したときは、積算時間が12時間経過した場合でも、フィルターおそうじメカ運転は行いません。毎回タイマーを使う場合は、定期的にリモコン操作で手動フィルター掃除運転を行ってください。
- フィルターおそうじメカ運転を自動で行わないようにすることもできます。 [28ページ](#)

手動フィルター掃除運転

リモコン操作でもフィルターおそうじメカ運転を手動で行うことができます。

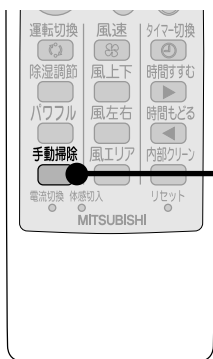

1 運転停止中に **手動掃除** を押す

➤ フィルターおそうじメカ運転中は、オートクリーンランプ(緑)が点灯します。 [4ページ](#)

➤ エアコン運転中は手動フィルター掃除はできません。

➤ **手動掃除** を連続して押すと約30分間動かないことがあります。

その間に **手動掃除** を押すと“ピピピッ”と音がします。もう一度手動フィルター掃除運転を行う場合は、約30分後に行ってください。

- フィルターおそうじメカ運転中に吸込口に手を入れないでください。ケガの原因になることがあります。
- フィルターおそうじメカ運転中は、室内機からブラシの回転する音や、エアフィルターとブラシのこすれる音がします。
- ほこりに油分や水分、タバコのヤニが含まれていると、フィルターにほこりが残ることがあります。汚れが気になる場合は、エアフィルター、ダストボックスを外してお手入れしてください。 [16~21ページ](#)

部品の取外し

お手入れするときは、安全のために電源プラグをコンセントから抜くかブレーカーを切ってください。

- ダストボックス、エアフィルター、フィルター台、アレル除菌脱臭空清フィルターをお手入れするときは、必ず **1**～**5**の順番で取外してください。
※ **3**～**5**は、汚れが気になるときにお手入れしてください。
- その他の部品をお手入れするときは、各部品の取外しかたに従ってください。

1 丸洗いパネル

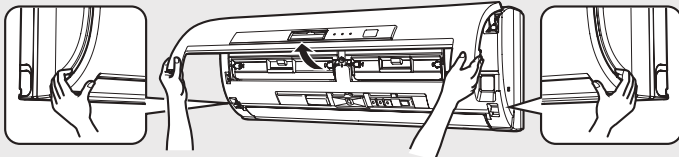

ツマミに指をかけて開ける

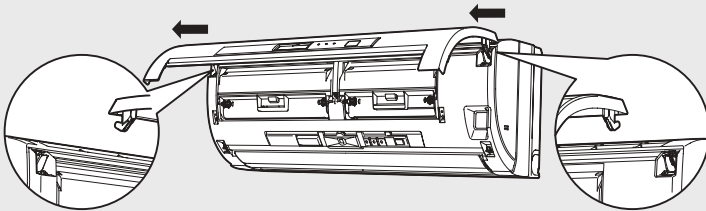

固定されるまで持ち上げ、奥側を持ち手前に引く

▶▶ お手入れのときは不安定な台に乗らないでください。転倒などによるケガの原因になります。

丸洗いパネルのお手入れ **18**ページ▶

2 ダストボックス(左右2個)

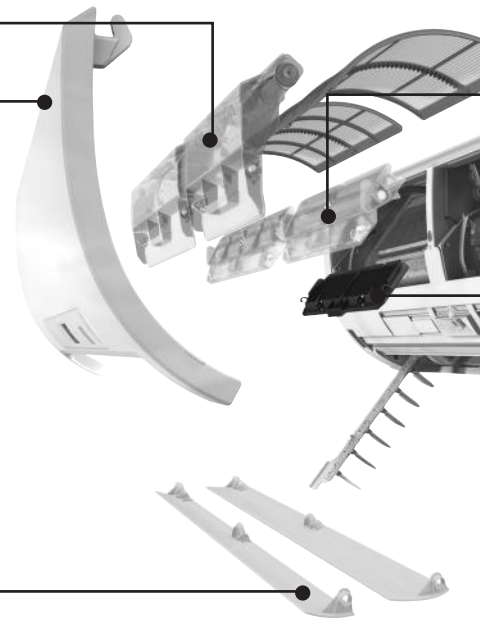
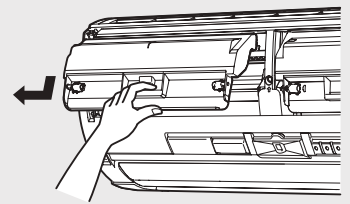
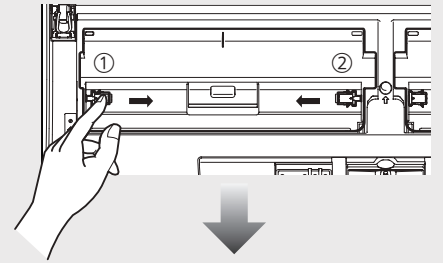

上下風向フラップ(手前、奥の2枚)

1

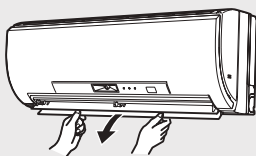

フラップを下に向ける

2

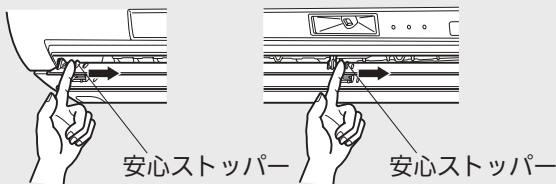

安心ストッパー 安心ストッパー

3

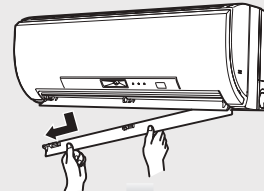

奥のフラップを外す

4

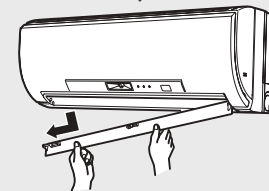

手前のフラップを外す

上下風向フラップのお手入れ **18**ページ▶

お手入れ

ストッパー①、②(2か所)を矢印の方向に動かす

▶▶ ストッパー横に作業手順を番号で刻印しています。

手前に引き出す

ダストボックスのお手入れ

18ページ▶▶

3 エアフィルター(左右2枚)

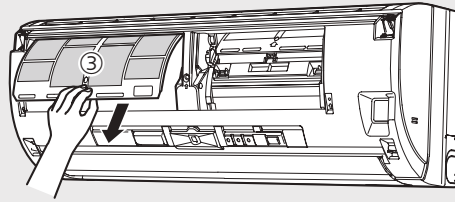

エアフィルター③をつかんで、少し持ち上げ手前に引き出す

▶▶ エアフィルターが溝に落ちた場合はエアフィルターを元に戻してから手前に引き出してください。

左側

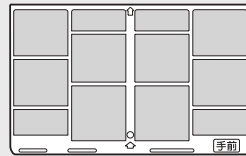

右側

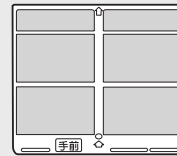

エアフィルターのお手入れ 18、19ページ▶▶

4 フィルター台(左右2個)

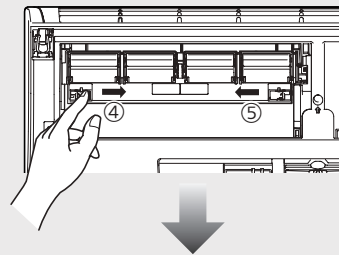

ストッパー④、⑤(2か所)を矢印の方向に動かす

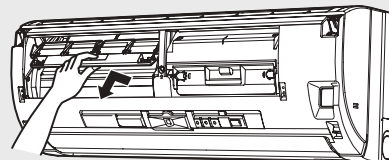

手前に引き出す

フィルター台のお手入れ 19ページ▶▶

左右風向フラップ

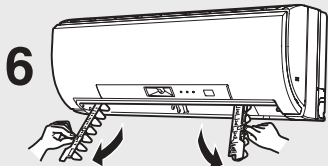
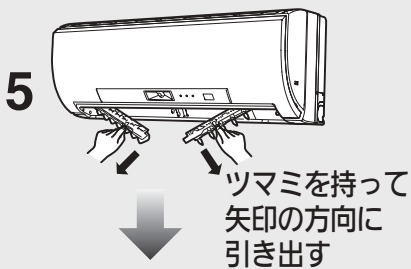

左右風向フラップのお手入れ 18ページ▶▶

5 アレル除菌脱臭空清フィルター(左側1個)

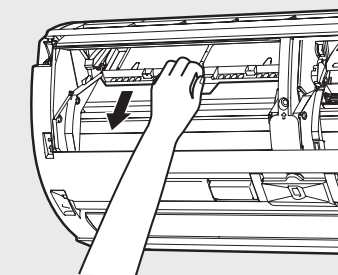

手前に引き出す

▶▶ 金属部(熱交換器)に直接素手で触れないでください。ケガの危険があります。

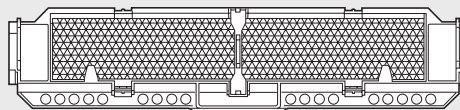

アレル除菌脱臭空清フィルターのお手入れ 19ページ▶▶

部品のお手入れ (お手入れの目安とお手入れの方法)

お手入れランプが点灯したり、汚れが気になるときはダストボックスのほこりを捨て、必ず室内機の[お手入れスイッチ]を押してください。 [20ページ](#) ▶

注) ほこりっぽい場所、タバコの煙の多い場所、キッチン周りなど油の多い所でご使用の場合など、汚れが気になるときはダストボックスに加えて、エアフィルター、フィルター台も室内機から取外してお手入れしてください。

ダストボックス

1 ダストボックスを開ける

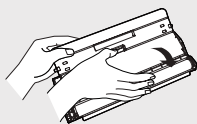

2 たまったほこりを捨てる

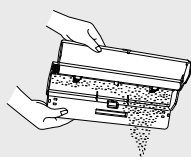

3 おそうじブラシ、かき取りプレートに付着したほこりを歯ブラシなどを使って取除く

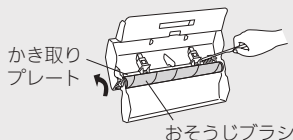

お願い

- 汚れがひどい場合は中性洗剤を溶かしたぬるま湯で洗って、完全に乾いてから取付けてください。
- おそうじブラシを回転させることで付着したほこりは取れやすくなります。

室内機に取付けたあと必ず「お手入れスイッチ」を押し、お手入れランプが消灯していることを確認してください。

[20, 21ページ](#) ▶

エアフィルター

1 掃除機でほこりを吸い取るか、水洗いする

2 やわらかい布で水分を拭き取り、陰干しする

お願い

- ブラシやたわしでこすらないでください。
- 汚れがひどい場合は中性洗剤を溶かしたぬるま湯で洗って完全に乾いてから取付けてください。
- 直射日光や火にあてて乾かさないでください。
- 約50℃以上のお湯で洗わないでください。

丸洗いパネル (汚れが気になったら)

1 水洗いする

2 やわらかい布で拭き取り、陰干しする

お願い

- 汚れが目立つときは、布に中性洗剤を溶かしたぬるま湯を含ませて拭いてください。
- ガソリン・ベンジン・シンナー・磨き粉を使用しないでください。
- たわしやスポンジの硬い面などで洗わないでください。
- 長時間(2時間以上)湯水や水につけておかないでください。
- 直射日光やストーブなどで乾燥させないでください。変形や変色の原因になります。

熱交換器 (汚れが気になったら)

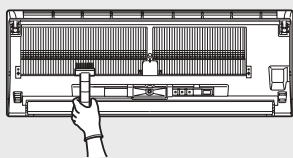

あらかじめ、ダストボックス、エアフィルター、フィルター台、アレル除菌脱臭空清フィルターは取外しておく。

掃除機のブラシでほこりを吸い取る

お願い

- ブラシは強くこすりつけないでください。
- 手袋などを着用してください。
- 冷房・除湿運転後は熱交換器が濡れている場合があります。内部クリーン運転をして熱交換器を完全に乾かしてから、お手入れしてください。 [14ページ](#) ▶

吹出口・上下風向フラップ・左右風向フラップ・ファン (汚れが気になったら)

やわらかい布でから拭きや水拭きする

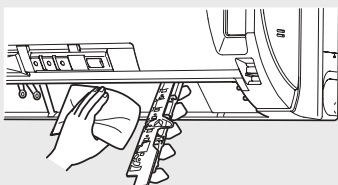

お願い

- ファンが停止していることを確認してください。
- 汚れが目立つときは、布に中性洗剤を溶かしたぬるま湯を含ませて拭いてください。
- ガソリン・ベンジン・シンナー・磨き粉を使用しないでください。
- たわしやスポンジの硬い面などで洗わないでください。
- 長時間(2時間以上)湯水や水につけておかないでください。
- 直射日光やストーブなどで乾燥させないでください。変形や変色の原因になります。
- 奥にあるファンに強い力をかけないでください。割れるおそれがあります。

部品の取外し…… 16,17ページ▶

部品の取付け…… 20,21ページ▶

■約2万時間運転すると、お手入れランプが点灯します。

お手入れランプはお手入れ時期の目安です。お客さまのご使用になる環境により、汚れの程度が異なりますので、定期的にお手入れしていただくことをおすすめします。

■お手入れランプが点灯したまま約1,500時間運転すると、ダストボックスのほこりがあふれるのを防ぐため、フィルターおそうじメカ運転が動かなくなります。

フィルター台(汚れが気になったら)

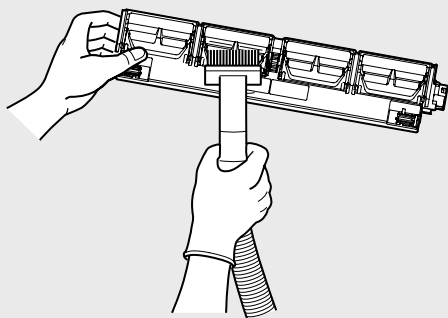

掃除機でほこりを吸い取るか、水洗いする

お願い

完全に乾いてから取付けてください。

アレル除菌脱臭空清フィルター

1 掃除機で表側のほこりを吸い取るか、30℃～45℃のお湯に約15分つけ置きする

汚れがひどいときは、アルカリ性洗剤、中性洗剤を溶かしたぬるま湯を使ってください。

2 上下左右にゆすり、流水ですすぐ

3 水をよく切り、風通しのよい日陰でよく乾かす

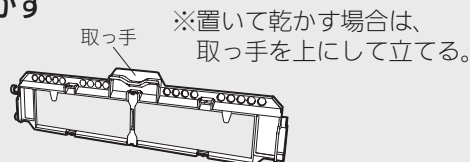

■洗うと脱臭性能が回復します。

お願い

- ブラシやたわしでこすらないでください。
- 「漂白剤」は使わないでください。
- ヘアドライヤーなどの熱風で乾かさないうでください。
- 完全に乾いてから取付けてください。

汚れがひどく、洗ってもニオイが取れない場合

アレル除菌脱臭空清フィルターを新しいものと交換する

※交換の目安は約10年ですが、お部屋の環境や使用時間により短くなることがあります。

お願い

- 廃棄するときは、お住まいの地域のゴミ収集規則に従って処分してください。(材質:セラミックほか)

別売部品 —— お近くの三菱電機ストアか販売店でお求めください。

掃除機の専用ブラシ(別売)を使うと、熱交換器やファンのお掃除がしやすくなります。

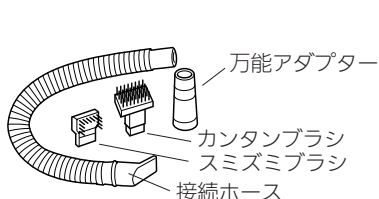

品名 専用おそうじカンタンセット
 形名 MAC-093SS
 希望小売価格 3,675円(税込)

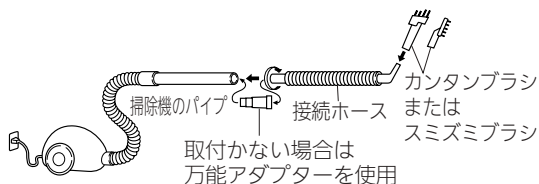

専用以外のものを使用すると金属部(熱交換器)などの破損の原因となりますので、専用ブラシを使うことをおすすめします。詳細は専用おそうじカンタンセットの取扱説明書をごらんください。

※希望小売価格は2010年2月現在の価格です。

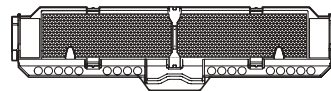

品名 アレル除菌脱臭空清フィルター
 形名 MAC-302FT
 希望小売価格 2,100円(税込)
 交換の目安 約10年

部品の取付け

お手入れするときは、安全のために電源プラグをコンセントから抜くかブレーカーを切ってください。

■ダストボックス、エアフィルター、フィルター台、アレル除菌脱臭空清フィルターをお手入れしたあとは、必ず **1**～**5**の順番で取付けてください。

■その他の部品をお手入れしたあとは、各部品の取付けかたに従ってください。

1 アレル除菌脱臭空清フィルター(左側1個)

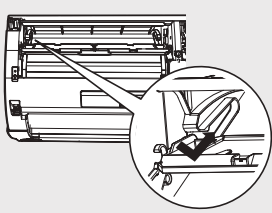

左右上部の溝にはめ込む

“カチッ”と音がするまで差し込む

➤ 金属部(熱交換器)に直接素手で触れないでください。ケガの危険があります。

左右風向フラップ

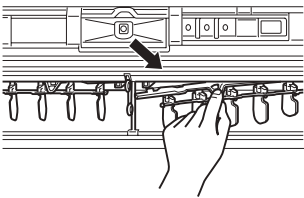

ガイドの上側に差し込む

上下風向フラップ

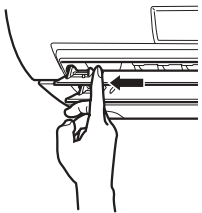

安心ストッパーを“カチッ”と音がするまで差し込む

安心ストッパーが正しくセットされていないとすべてのランプが点滅し、運転ができません。

2 フィルター台(左右2個)

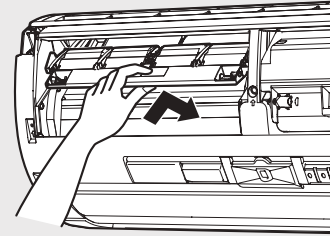

左右上部の溝にはめる

ストッパー④、⑤(2か所)を矢印の方向に“カチッ”と音がするまで差し込む

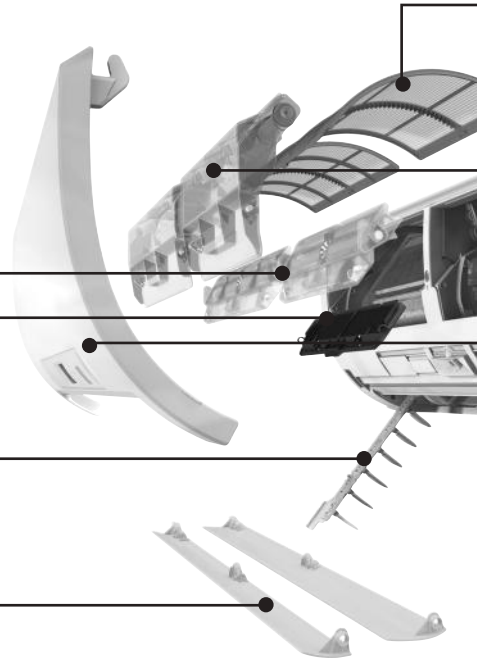

最後に

①電源プラグを差し込む

■オートクリーンランプが点灯した場合は、エアフィルターの位置合わせをしています。必ずオートクリーンランプの消灯後に次の操作を行ってください。 **15ページ**

②お手入れスイッチを押す (丸洗いパネルを開いた右側にあります)

エアフィルター、ダストボックスが正しく取付けられているか確認するためにフィルターおそうじメカ運転を1回行います。オートクリーンランプが点滅するときは、ダストボックス、エアフィルターの取付状態を確認してください。

③リモコンの を押して、運転する

お手入れランプが消灯していることを確認してください。

■お手入れスイッチを押すと運転積算時間(約2万時間でお手入れランプ点灯)をリセットしますので、ダストボックスお手入れ後以外はお手入れスイッチを押さないでください。フィルターおそうじメカ運転の動作確認はリモコンの  ボタンで行ってください。 **15ページ**

お手入れ

3 エアフィルター(左右2枚)

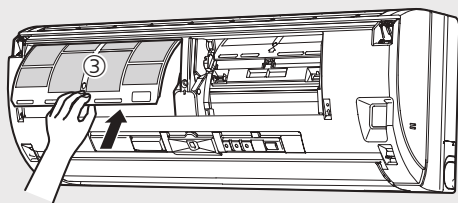

エアフィルター③は文字が書いてある方を手前にし、はめ込む

▶▶ 上下の向きに注意して取付けてください

▶▶ エアフィルターはどの位置に取付けても次の運転のときに自動で正しい位置に戻ります。
●電源プラグを差し込んだとき
●エアコンの運転を開始したとき
●お手入れスイッチを押したとき

左側

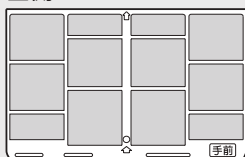

(手前)

右側

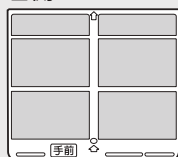

(手前)

4 ダストボックス(左右2個)

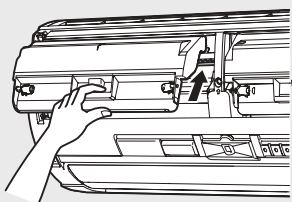

左右上部の溝にはめる

ストッパー①、②(2か所)を矢印の方向に“カチッ”と音がするまで差し込む

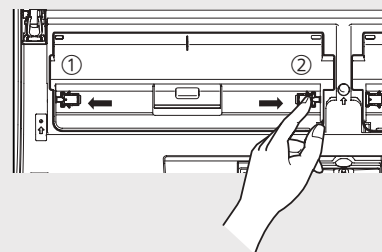

5 丸洗いパネル

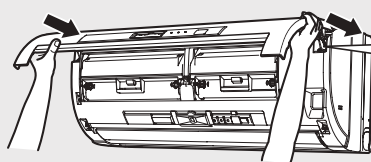

支持部
溝
右上

両手で丸洗いパネルをほぼ水平にしたまま、支持部を“カチッ”と音がするまで溝に差し込みます。

1 “カチッ”と音がするまで水平に差し込む

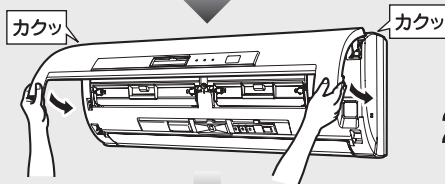

2 閉じる

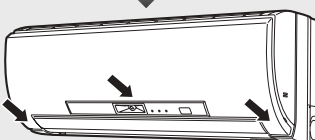

3 3か所を押す

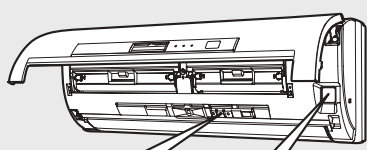

“ピッ”

お手入れランプ

故障かな？

修理を依頼される前に、次の点を確認してください。

故障かな？

お答えします。(故障ではありません)

ランプ表示	全てのランプが点滅する	●上下風向フラップが正しく取付けられていません。 正しく取付けてください。	20ページ▶
	運転を止めたのに オートクリーンランプが点灯し 勝手に動く	●内部クリーン運転中またはフィルターおそうじメカ運転中です。	14～15ページ▶
	電源プラグを差し込んで すぐに、オートクリーンランプが 点灯する	●エアフィルターの位置合わせをしています。 オートクリーンランプが消灯するまで、そのまましばらくお待ちください。 (最大約1分間)	15、20ページ▶
	オートクリーンランプが点滅する	●エアフィルター、ダストボックス、フィルター台が正しく取付けられている か確認してください。	20～21ページ▶
	お手入れランプが点灯する	●ダストボックスのお手入れを行ってください。(冷房や暖房など約2万時間 運転すると表示されます) 室内機のお手入れスイッチを押して、お手入れランプが点灯しないことを 確認してください。	16～21ページ▶

運転しない／停止しない	運転しない	●エアコン専用のブレーカーがOFFになっていませんか？ ●電源プラグが外れていませんか？	
	再度運転にしても3分ほど動かない	●エアコン保護のため、止まっています。 3分後に運転しますので、そのままお待ちください。	
	暖房運転開始時に風が出ない	●暖かい風を出す準備をしています。しばらくお待ちください。(約3分)	
	オートクリーンランプが点灯し 動かない	●エアフィルターの位置合わせをしています。 オートクリーンランプが消灯するまで、そのまましばらくお待ちください。	15、20ページ▶
	運転を停止しても オートクリーンランプが点灯し、 風が止まらない	●内部クリーンが設定されていませんか？ 運転停止時に、エアコン内部に付着しているカビの成長を抑制する内部ク リーン運転を行います。	14ページ▶
	フラップが開かない フラップが閉まらない	●左右風向フラップが正しく取付けられていますか。 左右風向フラップが正しく取付けられていないと、上下風向フラップに当 り、正しく動作しないことがあります。また、しっかり取付けないと露たれ の原因になります。	20ページ▶
	ムーブアイが動かない	●「体感」を「切」に設定していませんか？ 「体感」を「切」に設定しているとムーブアイは動きません。	8ページ▶

故障かな？

お答えします。(故障ではありません)

リモコン

リモコン信号を受信しない
リモコンの表示が出ない
リモコンの表示がうすい

- 乾電池が消耗していませんか？ [7ページ](#)▶
- 乾電池の取付けが(+)(-)逆になっていませんか？ [7ページ](#)▶
- リモコンの電池を入れたとき、「リセット」ボタンを押し忘れていませんか？ [7ページ](#)▶
- テレビやビデオのリモコンが押されたままになっていませんか？
テレビやビデオのリモコンが押されたままになっていると、リモコンを受信しないことがあります。
リモコンラック(小物入れ)に収納したリモコンの詰め過ぎにより、ボタンが押されていることがあります。
- お部屋の温度が低いときはリモコンを受信しにくい場合があります。

冷えない／暖まらない

冷えない
暖まらない

- 温度設定や風速が適切になっていますか？
風速を **■**(静)で運転していると、冷えや暖まりが遅くなることがあります。
風速を **■**(弱)または **■**(強)に変更してください。 [11ページ](#)▶
- エアフィルターが汚れていませんか？ [18～19ページ](#)▶
- エアコン内部のファンが汚れていませんか？ [18～19ページ](#)▶
- 室内機・室外機の吹出口・吸込口をふさいでいませんか？
- 窓やドアが開いたままになっていませんか？
- 部屋の広さや、外気温などの条件によっては設定した温度に到達しないことがあります。
- 換気扇やガスコンロを使用する部屋では、冷房負担が大きくなり、冷えが遅くなる場合があります。

冷え過ぎ

冷房・除湿運転時
冷え過ぎる

- 冷房時:温度、風向の設定は適切になっていますか？ [8～9ページ](#)▶
- 外気温度が低い場合、室温が低下する場合があります。

水漏れ／霧が出る

室内機の吹出口から霧が出る

- 部屋の空気中に含まれる水分が、エアコンから吹き出す冷たい風により急速に冷やされ霧状になるためです。

室内機から水が漏れる

- 丸洗いパネルがしっかり装着されていますか？
しっかり装着されていないと露たれの原因になります。 [20～21ページ](#)▶
- 室外のドレンホースの先端がつぶれたり、持ち上がったままになっていませんか？
以上のことを確認して、直らない場合は、「お買上げの販売店」にご相談ください。

室外機から水や湯気が出る

- 冷房時に、冷えた配管や配管接続部に水滴がつき、滴下するためです。
- 暖房時に、室外機についた霜を溶かすときに、水や湯気が出るためです。
湯気が白い煙に見えることがあります。
- 暖房時に、熱交換器についた水が滴下するためです。
温度・湿度によって、水の量は異なります。

故障ではありませんが、濡れてお困りのときは、お買上げの販売店へ排水工事のご相談をお願いします。

なお一部寒冷地では室外機氷結のおそれがあり、工事ができない場合があります。

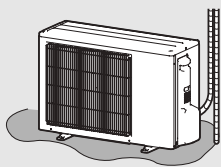



故障かな？ (つづき)

修理を依頼される前に、次の点を確認してください。

故障かな？

お答えします。(故障ではありません)

風	風が右(左)に向かない	●据付位置設定が間違っていないですか？ リモコンの据付位置を正しく設定してください。 7ページ ▶
	冷房・除湿運転中 上下風向が途中で変わる 調節がきかない	●上下風向フラップを下向きの状態  (3) ~  (5) にして約30分間~1時間たつと、上下風向フラップから水滴が滴下するのを防ぐため、自動で風向が変わり  (2) になります。 11ページ ▶
	冷房運転中 設定温度になっても風が止まらない	●冷房運転時、室温(体感温度)が設定温度になっても、室内機の風は止まりません。設定した風速で運転します。
	暖房運転開始時や運転中 上下風向が途中で変わる 調節がきかない 風が止まる	●運転開始時に暖かい風を出す準備をしている間は、上下風向フラップが水平になります。(約3分) ●室外機に付いた霜を溶かしています。(霜取り運転) 約30分~1時間に1回程度動作する場合があります。 外気温が低く、湿度が高いときに霜が付きやすくなります。 霜取り運転中は、冷たい風が出るのを防ぐため、しばらく上下風向フラップが水平になり、風が止まります。 霜取り運転は最大10分で終了します。その後、暖房運転を再開しますが、外気温によっては、温かい風を吹き出すための準備に、さらに数分かかることがあります。 ●室温(体感温度)が設定温度より上がったときは、暖め過ぎを防ぐため室外機を停止します。このとき冷たい風が出るのを防ぐため、しばらく上下風向フラップが水平になり、微風運転になります。

自動清掃	「手動掃除」ボタンを押しても、 フィルターおそうじメカ運転を行わない	●冷房や暖房などの運転中ではありませんか？ 冷房や暖房などの運転中は、「手動掃除」ボタンを押しても、フィルターおそうじメカ運転は行いません。
		●オートクリーンランプが点灯していませんか？ 内部クリーン運転が設定されている場合、内部クリーン運転後にフィルターおそうじメカ運転が始まります。 15ページ ▶
		●室内機のお手入れランプが点灯していませんか？ お手入れが終わったら室内機のお手入れスイッチを押して、お手入れランプが点灯しないことを確認してください。
		●室内機のオートクリーンランプが点滅していませんか？ エアフィルター、ダストボックス、フィルター台、アレル除菌脱臭空清フィルターが正しく取付けられているか確認してください。 20~21ページ ▶ 再度、「手動掃除」ボタンを押して、オートクリーンランプが点滅した場合は、修理窓口にご連絡ください。 31ページ ▶
困ったときに	フィルターおそうじメカ運転が行われずエアフィルターが汚れたまま	●切タイマーで運転したときは、積算時間が12時間経過した場合でも、フィルターおそうじメカ運転は行いません。主に切タイマーでご使用される場合、定期的にリモコンの「手動掃除」ボタンを押して、手動フィルター掃除運転を行ってください。 15ページ ▶
	冷房・暖房などの運転中に運転が止まり、フィルターおそうじメカ運転を開始する	●冷房・暖房などが連続50時間経過した場合、運転を停止し、フィルターおそうじメカ運転を行います。 約4分間お待ちください。フィルターおそうじメカ運転完了後、自動で元の運転に戻ります。 15ページ ▶

故障かな？

お答えします。(故障ではありません)

音	“ビシッ” “ガチッ” という音	<ul style="list-style-type: none">● 温度変化で丸洗いパネルなどが膨張、収縮してこすれるとともに音が出る場合があります。● 冷媒制御弁が動作する音です。(冷房・除湿運転時)
	水が流れる音、 “プシュッ” という音	<ul style="list-style-type: none">● エアコン内部を冷媒が流れているときに出る音や冷媒の流れが切り換わるときに出る音です。
	“ポコポコ” という音がする	<ul style="list-style-type: none">● お部屋の換気扇をご使用の際、エアコンのドレンホースから室外の空気を吸い込むことがあります。このとき、ドレンホース内の水が空気と一緒に吸い上げられることで出る音です。お部屋の給気口を開けることで改善されることがあります。 <p>また、風が強いときにも音が発生する場合がありますので、ドレンホースの先端を風が当たらない方向へ向けてください。</p> <p>対応部品「ドレンエア逆流防止部品」(別売部品:形名MAC-850GB)も用意しています。取付けはお買上げの販売店へご相談ください。</p>
	エアコン停止中 フィルターおそうじメカ運転中 “カサカサ”、“シー”、“カタカタ” という音	<ul style="list-style-type: none">● エアフィルターを清掃している音です。● 内部クリーン運転が設定されている場合、内部クリーン運転後に、フィルターおそうじメカ運転を行うことがあります。音が気になる場合は、内部クリーン運転を解除することで、運転停止後すぐにフィルターおそうじメカ運転を行います。 <p style="text-align: right;">15ページ▶</p>
	フィルターおそうじメカ運転中 “ガタッ” という音、 連続して“ガタガタ” という音	<ul style="list-style-type: none">● エアフィルター、ダストボックス、フィルター台、アレル除菌脱臭空清フィルターが正しく取付けられ、ストッパーで固定されているか確認してください。 <p style="text-align: right;">20~21ページ▶</p>
ニオイ	エアコンの風がにおう	<ul style="list-style-type: none">● エアコンが壁やじゅうたん、家具、衣類などにしみ込んだニオイを吸い込んで、風を吹き出すためです。 <p>エアコンの清掃をおすすめします。</p> <p style="text-align: right;">18~19ページ▶</p> <p>それでも解決しない場合は専門業者による内部洗浄をおすすめします。</p>
変色	室内熱交換器右端のアルミフィンが 変色して焦げたようになっている	<ul style="list-style-type: none">● 室内熱交換器製造時点で変色したものです。(溶接の熱でアルミフィン表面の樹脂コーティングが変色します) エアコンの運転によるものではありません。また、熱交換器の性能にも影響ありません。
その他	丸洗いパネルが閉まらない	<ul style="list-style-type: none">● エアフィルター、ダストボックス、丸洗いパネルが正しく取付けられているか確認してください。 <p style="text-align: right;">20~21ページ▶</p>

以上のことをお調べになって、それでも不具合があるときは使用を中止し、「お買上げの販売店」にご相談ください。

■ 運転ランプだけが点滅する場合は故障です。運転を停止し、「お買上げの販売店」または三菱電機修理相談窓口へ修理を依頼してください。その際、点滅回数をお知らせください。 31ページ▶



冷房・暖房兼用セパレート形（インバーター）

仕様	形名	MSZ-GR220	MSZ-GR250	MSZ-GR280	MSZ-GR360	MSZ-GR400S	MSZ-GR560S	
	-W(ピュアホワイト)							
電源		単相100V	単相100V	単相100V	単相100V	単相200V	単相200V	
冷房	能力 (kW)	2.2	2.5	2.8	3.6	4.0	5.6	
	消費電力 (W)	445	510	640	1075	1100	2100	
	運転電流 (A)	4.70	5.40	6.80	11.40	5.85	11.15	
	室内側運転音 (dB)	44	45	47	47	47	51	
	室外側運転音 (dB)	44	46	48	48	48	50	
※1	面積の めやす(m ²)	鉄筋アパート南向洋室	15	17	19	25	28	39
	木造南向和室	10	11	13	16	18	25	
暖房	能力 (kW)	標準	2.5	2.8	3.2	4.2	5.0	6.7
		低温	3.6	3.7	3.8	4.0	5.6	6.8
	消費電力 (W)	標準	445	495	590	990	1140	1830
		低温	1100	1200	1260	1320	2100	2500
	運転電流 (A)		4.48	5.00	5.95	10.00	5.75	9.20
※2	室内側運転音 (dB)		45	46	48	48	48	52
	室外側運転音 (dB)		45	46	46	49	49	52
	面積の めやす(m ²)	鉄筋アパート南向洋室	11	13	15	19	23	30
	木造南向和室	9	10	12	15	18	24	
	冷房		4.94	4.90	4.38	3.35	3.64	2.67
エネルギー消費効率	暖房		5.62	5.66	5.42	4.24	4.39	3.66
	冷暖房平均		5.28	5.28	4.90	3.80	4.02	3.17
年間エネルギー消費効率		5.9	5.9	5.9	5.0	5.0	5.0	
区分		A	A	A	C	C	F	
質量 (kg)	室内機	12	12	12	12	12	12	
	室外機	23	23	23	27	32	36	
外形寸法 (mm)	室内機	高さ295×幅798×奥行257(262)						
	室外機	高さ540×幅684(+61)×奥行255			高さ550×幅800(+62)×奥行285			

●この仕様値は、JIS規格(JIS C 9612)にもとづいた数値です。

※1 マニュアル冷房 室内27℃、室外35℃の温度環境で最大風量(上下風向:3番、左右風向:正面)における仕様値。

※2 マニュアル暖房 室内20℃、室外7℃(標準)、2℃(低温)の温度環境で最大風量(上下風向:2番、左右風向:正面)における仕様値。

●仕様値は50Hz・60Hz共通です。

●待機電力は0.9ワットです。

●運転音は反響音の少ない無響室で測定した数値です。実際に据え付けた状態で測定すると周囲の音や反響を受け表示数値より大きくなるのが普通です。

●J-Moss(JIS C 0950)の規定に基づき、対象となる6物質(鉛、水銀、カドミウム、六価クロム、PBB、PBDE)の含有についての情報を公開しております。

詳しくはホームページをご覧ください。 www.MitsubishiElectric.co.jp/jmoss/

知っておいていただきたいこと

長期使用製品安全表示制度に基づく本体表示について

(本体への表示内容)

※経年劣化により危害の発生が高まるおそれがあることを注意喚起するために電気用品安全法で義務付けられた以下の表示を本体の銘板近傍に行っています。

【製造年】本体の銘板の中に西暦4桁で表示してあります。



※【設計上の標準使用期間】 10年

設計上の標準使用期間を超えてお使いいただいた場合は、経年劣化による発火・けがなどの事故に至るおそれがあります。

(設計上の標準使用期間とは)

※運転時間や温湿度など、以下の標準的な使用条件に基づく経年劣化に対して、製造した年から安全上支障なく使用することができる標準的な期間です。

※設計上の標準使用期間は、無償保証期間とは異なります。また、一般的な故障を保証するものではありません。

■標準使用条件 JIS C 9921-3による

環境条件	電源電圧／周波数	製品の定格電圧による／50Hz・60Hz共通	
	室内温度	冷房 27℃ (乾球温度)	暖房 20℃ (乾球温度)
	室内湿度	冷房 47% (湿球温度19℃)	暖房 59% (湿球温度15℃)
	室外温度	冷房 35℃ (乾球温度)	暖房 7℃ (乾球温度)
	室外湿度	冷房 40% (湿球温度24℃)	暖房 87% (湿球温度6℃)
	設置条件	製品の据付説明書による標準設置	
負荷条件	住宅	木造平屋、南向き和室、居間	
	部屋の広さ	製品能力に見合った広さの部屋 (畳数)	
想定時間	1年間の使用日数	東京モデル 冷房 6月2日から9月21日までの112日間 暖房 10月28日から4月14日までの169日間	
	1日間の使用時間	冷房 9時間/日	暖房 7時間/日
	1年間の使用時間	冷房 1008時間/年	暖房 1183時間/年

●設置状況や環境、使用頻度が上記の条件と異なる場合、または本来の使用目的以外でご使用された場合は設計上の標準使用期間より短い期間で経年劣化による発火・けがなどの事故に至るおそれがあります。

知っておいていただきたいこと (つづき)

運転について

- 右表の外気温度環境以外で運転すると保護装置が働き、運転ができない場合があります。
- 室内側の湿度が80%以上で長時間冷房・除湿運転すると、室内吹出口などに露が付き、滴下する場合があります。
- 停電でエアコンが停止すると、停電が回復してもエアコンは停止したままです。リモコンの  を押して、再度運転してください。

運転	可能外気温度環境
冷房運転	約21~43℃
除湿運転	約1~43℃
暖房運転	24℃以下

リモコンが使えないとき (応急運転)

リモコンが故障したり、電池が消耗したときには室内機の応急運転スイッチを使って運転することができます。

1 応急運転スイッチを押す

押すごとに次の順で切り換わります。

応急冷房 → 応急暖房 → 停止



※これ以外の運転はできません。

最初の30分間は温度調節が働かず連続運転になり、風速は  (強) になります。

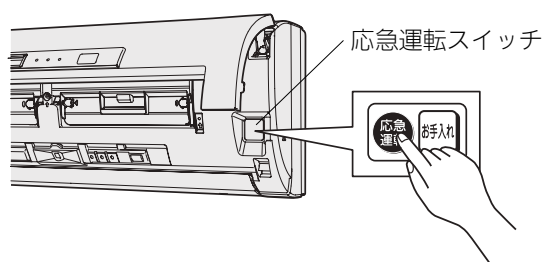

30分後の運転内容は次のようになります。

運転内容	冷房	暖房
設定温度	24℃	24℃
風速	 (弱)	 (弱)
上下風向フラップ	自動	自動

停止するとき

応急運転スイッチを押す

フィルターおそうじメカ運転の自動運転設定の解除について

フィルターおそうじメカ運転は、運転停止後に自動で行うように設定されていますが、解除することもできます。

自動運転設定を解除するとき

運転停止中で、フィルターおそうじメカ運転が停止しているときに、お手入れスイッチを“ピピッ”と鳴るまで長押しする約10秒

※押すとすぐに“ピッ”と鳴りますが、そのまま長押ししてください。“ピピッ”と鳴れば設定完了です。

自動運転設定に戻るとき

運転停止中で、フィルターおそうじメカ運転が停止しているときに、お手入れスイッチを“ピピピッ”と鳴るまで長押しする約10秒

※押すとすぐに“ピッ”と鳴りますが、そのまま長押ししてください。“ピピピッ”と鳴ればフィルターおそうじメカ運転を行う設定に戻ります。

お手入れスイッチを長押しする(約10秒)ごとに、次の順で切り換わります。

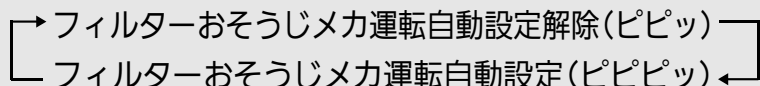

フィルターおそうじメカ運転の自動設定を解除し、エアコンの運転積算時間が約50時間を経過すると、運転中に、お手入れランプが点滅します。運転を停止し、「手動掃除」ボタンを押し、フィルターおそうじメカ運転を行ってください。 [15ページ](#)

長期間ご使用にならないとき

エアコンの故障を防ぎ、長く使うために次のことをしてください。

- 1 エアコン内部に付着するカビ菌を除去するために、夏場は、約10分間の冷房運転したあと、内部クリーン運転を行う
冬場は、約10分間の暖房運転を行う [14ページ](#)
- 2 運転を停止後、電源プラグを抜くかブレーカーを切る

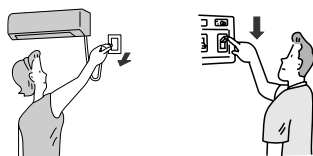

- 3 液漏れによる故障をさけるためにリモコンから電池を取出す

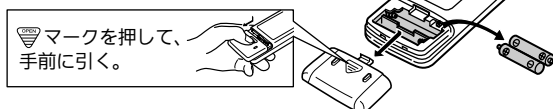

再度使い始めるとき

- 1 フィルターをお手入れして、取付ける
- 2 室内機・室外機の吹出口・吸込口がふさがれていないことを確認する
- 3 アース線が外れていないことを確認する
室内機側に取付けてある場合もあります



電気工事についての注意

- 電源は必ずエアコン専用回路にしてください。
- ブレーカー容量は必ず守ってください。
100V用機種はAC100Vで、200V用機種はAC200Vで使用してください。

移設は専門業者へ依頼

- 増改築・引越しのためエアコンを取外したり、再度据え付ける場合は、専門の技術や工事が必要になります。

フロンの「見える化」表示について



家庭用エアコンには最大でCO₂(温暖化ガス)3,600kgに相当するフロン類が封入されています。地球温暖化防止のため、移設・修理・廃棄などにあたってはフロン類の回収が必要です。

この表示は、家庭用エアコンに温暖化ガス(フロン類)が封入されていることを、ご認識いただくための表示です。エアコンの取外し時はフロン類の回収が必要です。〈廃棄時には家電リサイクル法の制度に基づき適正な引き渡しをしていただければ、確実にフロン類の適正処理がなされます。〉

ムーブアイについて

風エリアを設定しない場合は、据付位置に応じてムーブアイが固定されます。 [10ページ](#)

据付位置	左据付	中央据付	右据付
ムーブアイ検知範囲イメージ			
ムーブアイの向き	右向き固定	中央固定	左向き固定

問い合わせと修理を依頼される前に

修理を依頼する前に、もう一度つぎのことを確認してください。

こんなときは、
故障ではありません。

「故障かな？」をもう一度再確認してください。 22～25ページ ▶

暖房運転中に…

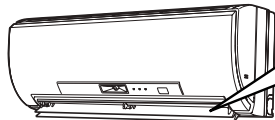

上下風向フラップが
水平になる。

運転開始時、霜取り運転中、設定温度を超えたときは、
上下風向フラップが水平になります。 24ページ ▶

室外機から…

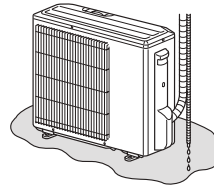

水または白い煙がでる。

暖房運転中は室外機から水蒸気が出ることは
あります。 23ページ ▶

運転を止めたのに止まらない
オートクリーンランプ(緑)が
消えない

内部クリーン運転が設定されていませんか？

14ページ ▶

リモコン信号を受信しない

23ページ ▶

すべてのランプが点滅する

上下風向フラップを取付けてください。

22ページ ▶

こんなときは、
修理を依頼する。

- 23ページ ▶ の確認をしても室内機から水が漏れる。
- リモコンで操作できない。
(インバーター蛍光灯を点灯したとき
(液晶、プラズマテレビの電源を入れたとき))
- 電源コードが熱くなる。
(ゆるいコンセントを使っているとき)
- 運転ランプが点滅する。
- 電源コードの一部が破れている。
- テレビやラジオにノイズが出る。
(電波の弱い地域では増幅器の取付けをおすすめします)
- 異物を入れたり、水をかけてしまった。
- ブレーカーがたびたび切れる。

修理を依頼するときは、
必ずお知らせください。

- 1.品名 三菱ルームエアコン
- 2.形名 右側イラストをもと
に室内機をご確認ください。

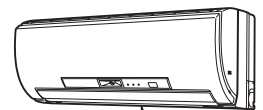

形名表示

- 3.お買上げ年月日
 - 4.故障内容(できるだけ具体的に)
 - 5.住所・お名前・電話番号、付近の目印など 4ページ ▶
- ※リモコンが故障、紛失した場合はサービス番号をお知らせください。
サービス番号：M215V3426

ご不明な点や修理については、
お買上げの販売店にご相談ください。

- 転居などで、お買上げの販売店に依頼できないとき 31ページ ▶

保証とアフターサービス

■保証書(別添付)

- 保証書は、必ず「お買上げ日・販売店名」などの記入をお確かめのうえ、販売店からお受け取りください。内容をよくお読みのあと、大切に保存してください。

保証期間
お買上げ日から1年間です
(冷媒回路については5年間)

■補修用性能部品の保有期間

- 当社は、このルームエアコンの補修用性能部品を製造打切り後10年保有しています。
- 補修用性能部品とは、その製品の機能を維持するために必要な部品です。

■ご不明な点や修理に関するご相談は

- お買上げの販売店が下記の「三菱電機 ご相談窓口・修理窓口」にご相談ください。

■修理を依頼されるときは

- 「故障かな?」22~25ページ▶にしたがってお調べください。
- なお、不具合があるときは、電源スイッチを切り、必ず電源プラグを抜いてから、お買上げの販売店にご連絡ください。

●保証期間中は

修理に際しましては、保証書をご提示ください。保証書の規定にしたがって、販売店が修理させていただきます。

●保証期間が過ぎているときは

修理すれば使用できる場合には、ご希望により有料で修理させていただきます。点検・診断のみでも有料となることがあります。

●修理料金は

- 技術料+部品代(+出張料)などで構成されています。
- 技術料…故障診断、故障箇所の修理および部品交換・調整・修理完了時の点検などの作業にかかる料金です。
 - 部品代…修理に使用した部品代金です。
 - 出張料…商品のある場所へ技術者を派遣する料金です。

■廃棄時にご注意願います

- 家電リサイクル法では、お客さまがご使用済みのルームエアコンを廃棄される場合は、収集・運搬料金と再商品化等料金(リサイクル料金)をお支払いいただき、対象品を販売店や市町村に適正に引き渡すことが求められています。

ご相談窓口・修理窓口のご案内(家電品)

取扱い・修理のご相談は、まず
お買上げの販売店へ

- お買上げの販売店にご依頼できない場合(転居や贈答品など)は、**各窓口**へお問い合わせください。

■お問合せ窓口におけるお客様の個人情報のお取り扱いについて

- 三菱電機株式会社は、お客様からご提供いただきました個人情報は、下記のとおり、お取り扱いします。
- 1.お問合わせ(ご依頼)いただいた修理・保守・工事および製品のお取り扱いに関連してお客様よりご提供いただいた個人情報は、本目的ならびに製品品質・サービス品質の改善・製品情報のお知らせに利用します。
 - 2.上記利用目的のために、お問合わせ(ご依頼)内容の記録を残すことがあります。
 - 3.あらかじめお客様からご了解をいただいている場合および下記の場合を除き、当社以外の第三者に個人情報を提供・開示することはありません。
 - ①上記利用目的のために、弊社グループ会社・協力会社などに業務委託する場合。
 - ②法令等の定める規定に基づく場合。
 - 4.個人情報に関するご相談は、お問合わせをいただきました窓口にご連絡ください。

ご相談窓口 家電品の購入相談・取扱い方法

受付時間365日24時間

●三菱電機お客さま相談センター

いつもサンキュー 365日

フリーコール 0120-139-365 (無料)

携帯電話・PHS・IP電話の場合

三菱電機お客さま相談センター 〒154-0001 東京都世田谷区池尻 3-10-3 FAX (03) 3413-4049 (有料)	(03) 3414-9655 (有料)
--	-------------------------------

■ご相談対応 平 日 9:00~19:00
土・日・祝・弊社休日 9:00~17:00
上記以外の時間は受付のみ可能です。

修理窓口 家電品の修理の問合せ・修理の依頼

受付時間365日24時間

●三菱電機修理受付センター

フリーダイヤル

0120-56-8634 (無料)

インターネット

www.melsc.co.jp

携帯電話・PHS・IP電話の場合

北海道・東北全域 関東甲信越(長野県飯田地区を除く) 静岡県・九州全域	東日本 修理受付センター FAX (03) 3424-1115 (有料)	(03) 3424-1111 (有料)
長野県(飯田地区) 東海(静岡県を除く) 北陸・関西・中国・四国全域	西日本 修理受付センター FAX (06) 6454-3900 (有料)	(06) 6454-3901 (有料)

●所在地、電話番号などについては変更になることがありますので、あらかじめご了承ください。

K09B

困ったときに

早わかりガイド

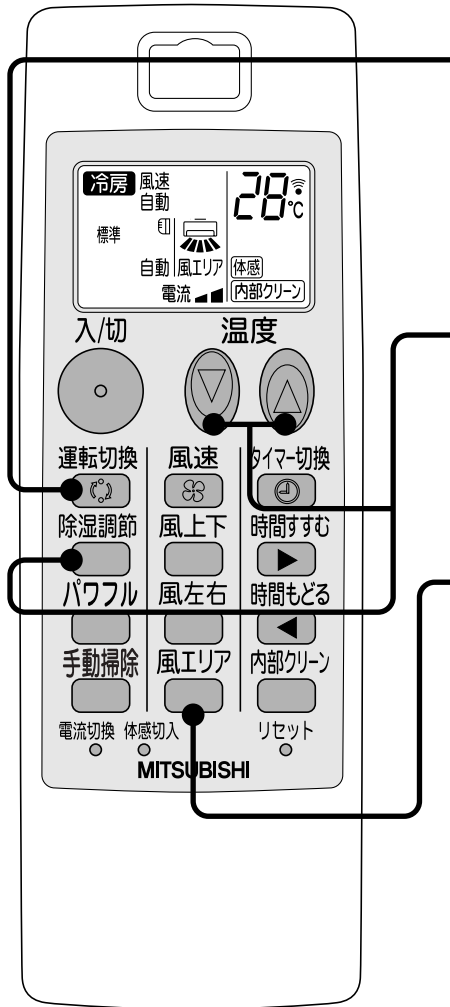

1 運転切換 を押して、運転の内容を選ぶ

冷房 → 除湿 → 暖房 → 送風

8、9ページ ▶

2 温度、除湿調節 を押して、温度や除湿の強さを設定する

8、9ページ ▶

3 風エリア を押して、風エリアを選ぶ

風エリア (自動) → 風エリア (左) → 風エリア (右) → 解除

10ページ ▶

困ったときに

愛情点検



●長年ご使用のエアコンは点検を！

●ルームエアコンの補修用性能部品の保有期間は製造打切り後10年です。

ご使用の際このようなことはありませんか

- 焦げ臭いニオイがする。
- 電源コードプラグやコードが異常に熱い。
- 電源プラグが変色している。●ブレーカーが頻繁に落ちる。
- 架台や吊り下げなどの取付部品が腐食、ゆるんでいる。
- 室内機から水漏れがする。
-
- 運転音が異常に大きい。●その他の異常や故障がある。

ご使用中止

故障や事故防止のため、スイッチを切りコンセントから電源プラグを外し、必ず販売店にご連絡ください。点検・修理に要する費用などは販売店にご相談ください。

お買上げ販売店名

電話

お買上げ(据付)日

年

月

日

三菱電機株式会社

静岡製作所 〒422-8528 静岡市駿河区小鹿3-18-1

SG79F451H01 10/02