

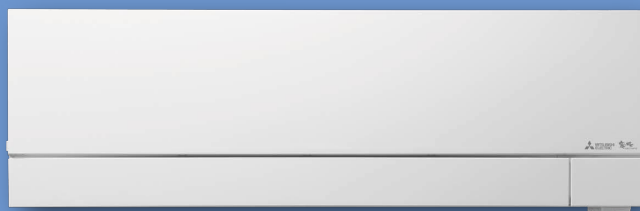

三菱ルームエアコン 家庭用

霧ヶ峰 ADVANCE



ご使用の前に

まずは使ってみる

お好みで設定する

詳しく知りたい

きれいに保ちたい

困ったときには

## 取扱説明書

### 形名

IA イスゼット エフディー IS  
MSZ-FD4020S MSZ-FD5620S  
MSZ-FD6320S MSZ-FD7120S

IA イスゼット ヴィエックスパイ IS  
MSZ-VXV4020S MSZ-VXV5620S  
MSZ-VXV6320S MSZ-VXV7120S

このたびは三菱ルームエアコンをお買い求めいただきまして、まことにありがとうございます。

- ご使用の前に、この取扱説明書をよくお読みになり、正しくお使いください。
- 保証書は「お買上げ日・販売店名」などの記入を確かめて、販売店からお受け取りください。
- 「取扱説明書」と「保証書」は大切に保存してください。
- お客さまご自身では据付けしないでください。(安全や機能の確保ができません)

この製品は、日本国内用に設計されていますので、国外では使用できません。  
また、アフターサービスもできません。

This appliance is designed for use in Japan only and can not be used in any other country.  
No servicing is available outside of Japan.

# おまかせ 自動 を押すだけで、 お部屋の快適をコントロール

温度やしつどが変化しエアコンの設定に迷うときでも、自動 を押すだけで最適な運転を判断。エアコンにおまかせでお部屋の快適を維持します。



A.I.自動

体感温度やお部屋の温度・しつどなどの変化を予測して、  
冷房・除湿・暖房・送風をコントロール。

たとえば夏の運転では…

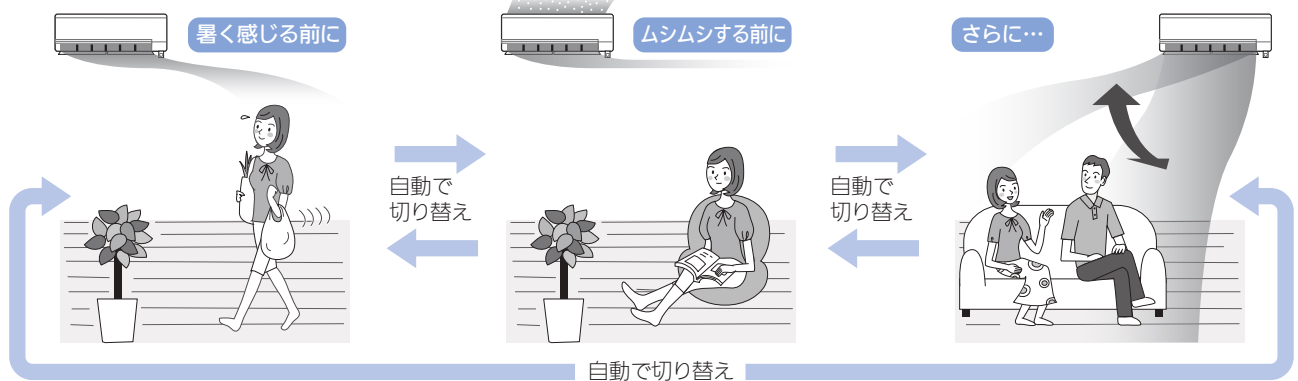

体感温度が上がってくると  
自動で冷房運転を開始。

体感温度が下がってもしつどが高いと  
判断したときは、自動で除湿運転に。

夕暮れ時など、体感温度もしつども下がったと  
判断したときは、自動で送風運転に。

快適  
ノンストップ  
暖房

デュアルオンデフロスト回路を搭載！  
霜取り中でも暖房運転をそのまま続けます。

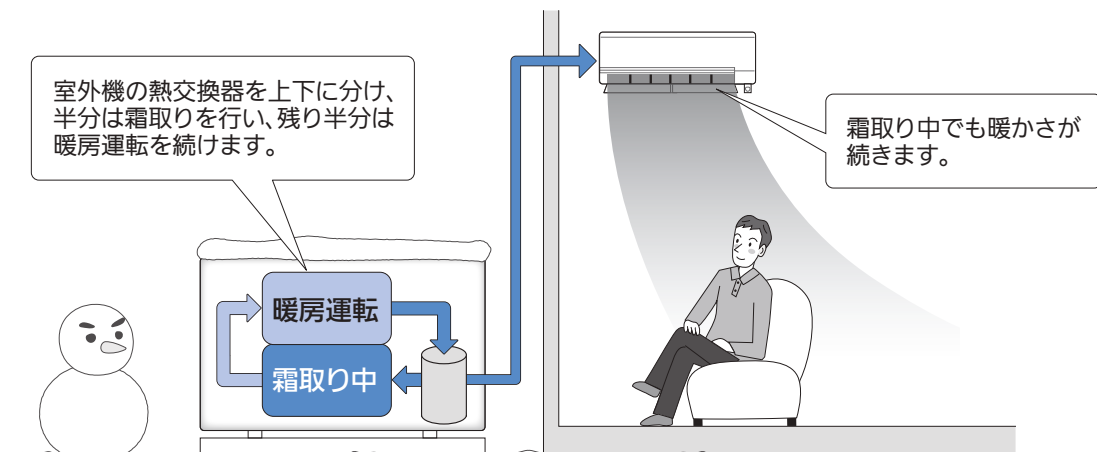

# もくじ

ご使用の前に	安全のために必ずお守りください	ページ 4~5
	各部のなまえと機能	6~7
	お使いになる前に	8~11
まずは使ってみる	<b>おまかせA.I.自動で運転する</b> 	12~13
	お好みのモードで運転する(冷房・除湿・暖房・送風)	12~13
	<b>A.I.ナビ</b>	14~15
お好みで設定する	<b>メニューから設定する</b>	メニュー一覧表 16~17
	<b>細かく設定する</b>	ページ 設定一覧表 28~29
詳しく知りたい	<b>詳しく知りたい</b>	37~48
	<b>ムーブアイについて</b>	49
きれいに保ちたい	<b>お手入れについて</b>	50~55
	部品の取外し	51~52
	部品のお手入れ	52~53
	部品の取付け	54~55
困ったときには	<b>故障かな?と思ったら</b>	56~60
	<b>知っておいていただきたいこと</b>	61~62
	無線LANアダプター(別売)でできること	63
	問い合わせと修理を依頼される前に	64
	保証とアフターサービス	65
	さくいん	66
	仕様	68



「メニュー」から選んでの操作はこちらから!



- ・ピュアミスト
- ・ハイパワー
- ・快眠
- ・フィルターおそうじメカ運転
- ・10℃キープ暖房
- ・タイマー
- ・カビガード
- ・高温みまもり
- ・低温みまもり
- ・送風運転
- ・風向・風速
- ・風あて
- ・風よけ
- ・ムラなし
- ・自然風

ご使用の前に

まずは使ってみる

お好みで設定する

詳しく知りたい



きれいに保ちたい

困ったときには











# 安全のために必ずお守りください

お使いになる人や他の人への危害、財産への損害を未然に防ぐため、必ずお守りいただくことを説明しています。



 <b>警告</b>	誤った取扱いをしたときに、死亡や重傷などの重大な結果に結びつく可能性があるもの。
 <b>注意</b>	誤った取扱いをしたときに、軽傷または家屋・家財などの損害に結びつくもの。

## 据付時は

### 警告



<b>可燃性ガスが漏れるおそれのある場所への設置は行わない</b>  設置禁止 万一ガスが漏れて室外機の周囲にたまると、爆発の原因になります。 	<b>漏電しや断器を取付ける</b>  漏電しや断器取付け 漏電しや断器が取付けられていないと、火災・感電の原因になります。
<b>指定冷媒以外は使用(冷媒補充・入替え)しない</b>  禁止 機器の故障や破裂、ケガなどの原因になります。	<b>電源は必ずエアコン専用のコンセントを使用する</b>  専用コンセント 専用以外のコンセントを使用すると、発熱・火災の原因になります。
<b>据付は、お買上げの販売店または専門業者に依頼する</b>  販売店に相談 据付には専門の知識と技術が必要です。お客さまご自身で据付工事をされ不備があると、水漏れや感電・火災の原因になります。	<b>アース(接地)を確実にを行う</b>  アース工事 アース線は、ガス管・水道管・避雷針・電話のアース線に接続しないでください。アースが不確実な場合は、故障や漏電のときに感電の原因になります。 

### 注意

<b>ドレン水を確実に排水できるようにする</b>  排水 排水経路に不備があると、室内機・室外機から水が滴下して家財などをぬらし、汚損の原因になることがあります。 
---

## 移設・修理時は

### 警告

<b>お客さまご自身で分解・改造・修理・移動再設置をしない</b>  禁止 火災・感電・ケガ・水漏れの原因になります。	<b>移動再設置・修理する場合は、お買上げの販売店または三菱電機修理窓口にご相談する</b>  販売店に相談 不備があると、感電や火災などの原因になります。
<b>エアコンが冷えない・暖まらない場合は冷媒の漏れが原因のひとつとして考えられるので、お買上げの販売店に相談する</b> <b>冷媒の追加を伴う修理の場合は、修理内容をサービスマンに確認する</b>  サービスマンに確認する エアコンに使用されている冷媒は安全です。冷媒は通常漏れることはありませんが、万一、冷媒が室内に漏れ、ファンヒーター、ストーブ、コンロなどの火気に触れると有害な生成物が発生する原因になります。	









■ “ 図記号 ” の意味は次のとおりです。

 禁止	 指示を守る
 ぬれ手禁止	 アース線接続
 水ぬれ禁止	 電源プラグを抜く
 回転物注意	

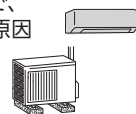
異常や不具合が発生したとき  
ただちに運転を停止し「お買上げの販売店」にご相談ください。  
→ 65ページ

## ご使用時は

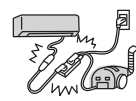
### 警告

<b>長時間冷風を体に直接あてたり、冷やし過ぎない</b>  禁止 体調悪化・健康障害の原因になります。 
<b>吹出口や吸込口をふさいだり、指や棒などを入れない</b>  禁止 内部でファンが高速回転していますので、ケガや破損の原因になります。 
<b>電源コードは、束ねたり、引っ張ったり、重いものを載せたり、ネジなどで傷つけたり、加熱したり、加工したりしない</b>  禁止 感電や発熱・火災の原因になります。 
<b>電源コードは、途中で接続したり、延長コードの使用・他の電気器具とのタコ足配線をしない</b>  禁止 感電や発熱・火災の原因になります。 
<b>電源プラグを抜いて停止をしない</b>  禁止 感電や火災の原因になります。 

ご使用の前に

まずは使ってみる

お好みで設定する

詳しく知りたい

きれいに保ちたい

困ったときには



# ご使用時は

## 警告

電源プラグを差込む際は、電源プラグ側だけでなくコンセント側にもほこりの付着、詰まり、がたつきがないことを確認し、刃の根元まで確実に差込む



ほこりを取る

ほこりの付着、詰まり、がたつきがあると、感電や火災の原因になります。コンセントにがたつきがある場合は、販売店に相談してください。



異常時(焦げ臭いなど)は、運転を停止して電源プラグを抜くか、ブレーカーを切る



プラグを抜く

異常のまま運転を続けると故障や感電・火災などの原因になります。お買上げの販売店または三菱電機修理窓口に相談してください。

室内機内部の洗浄はお客さまご自身では行わず、必ずお買上げの販売店または三菱電機修理窓口に相談する



販売店に相談

誤った洗浄剤の選定・使用方法で洗浄を行うと、樹脂部分が破損したり水漏れなどの原因になります。また、洗浄剤が電気品やモーターにかかると故障や発煙・発火の原因になります。

## 注意

食品・動植物・精密機器・美術品の保存など特殊用途には使用しない



使用禁止

品質低下または動植物への害の原因になることがあります。

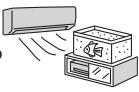

ぬれた手でスイッチを操作しない  
プラグを抜き差ししない



ぬれ手禁止

感電の原因になることがあります。

エアコンの風が直接あたる所に  
燃焼器具を置かない



設置禁止

不完全燃焼の原因になることがあります。



電源プラグを抜くときは、電源コードを引っ張って抜かない



禁止

芯線の一部が断線して発熱・発火の原因になることがあります。



## 注意

長期間使用で傷んだままの据付台などで使用しない



禁止

ユニットの落下につながりケガなどの原因になることがあります。

エアコンを水洗いしたり、花瓶など水の入った容器を載せたりしない



水ぬれ禁止

感電や発火の原因になることがあります。



動植物に直接風をあてない



禁止

動植物に悪影響をおよぼす原因になることがあります。



室内機・室外機の下に他の電気製品や家財などを置かない



設置禁止

水が滴下する場合があります。汚損や故障の原因になることがあります。



室内機・室外機の吸込口やアルミフィンにさわらない



禁止

ケガの原因になることがあります。

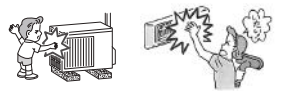

室外機の上に乗ったり、ものを載せたりしない



禁止

落下・転倒によりケガの原因になることがあります。



エアコンの操作やお手入れのときは不安定な台に乗らない



禁止

転倒などケガの原因になることがあります。



殺虫剤・可燃性スプレー・消臭剤・抗菌剤などを吹きつけない



使用禁止

火災・変形・冷媒漏れ・水漏れの原因になることがあります。



乾電池を充電・分解したり火の中に投入しない



禁止

液漏れ・破裂・発火の原因になることがあります。



窓や戸の開けっぱなしなど、高温(80%以上)で長時間運転はしない



運転禁止

室内機に露が付き、滴下して家財などをぬらし、汚損の原因になることがあります。



燃焼器具と一緒に運転するときは、こまめに換気する



換気

換気が不十分な場合は、酸素不足の原因になることがあります。



お手入れをするときは必ず運転を停止し、電源プラグを抜くか、ブレーカーを切る



プラグを抜く

内部でファンが高速回転していますので、ケガの原因になることがあります。

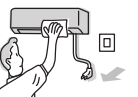

長期間使用しない場合は、電源プラグを抜くか、ブレーカーを切る



プラグを抜く

ほこりがたまると、発熱や発火の原因になることがあります。

乾電池の交換は2本とも新しい同種のものにする



同種のものに

古い乾電池を混ぜて使用すると発熱・液漏れ・破裂の原因になることがあります。



エアコンを数シーズン使用した場合は、通常のお手入れとは別に点検整備を行う



点検整備

室内機の内部にゴミやほこりがたまって、二オイが発生したり、除湿水の排水経路を詰まらせ、室内機からの水漏れの原因になることがあります。点検整備には専門の知識と技術が必要です。お買上げの販売店に依頼してください。

床面のワックスがけ時など、エアコンの運転は避ける



指示を守る

ワックスなどの揮発成分がエアコン内部に付着し、水漏れや露飛びの原因になることがあります。

ご使用の前に

まずは使ってみる

お好みで設定する

詳しく知りたい

きれいに保ちたい

困ったときには

# 各部のなまえと機能

## 室内機

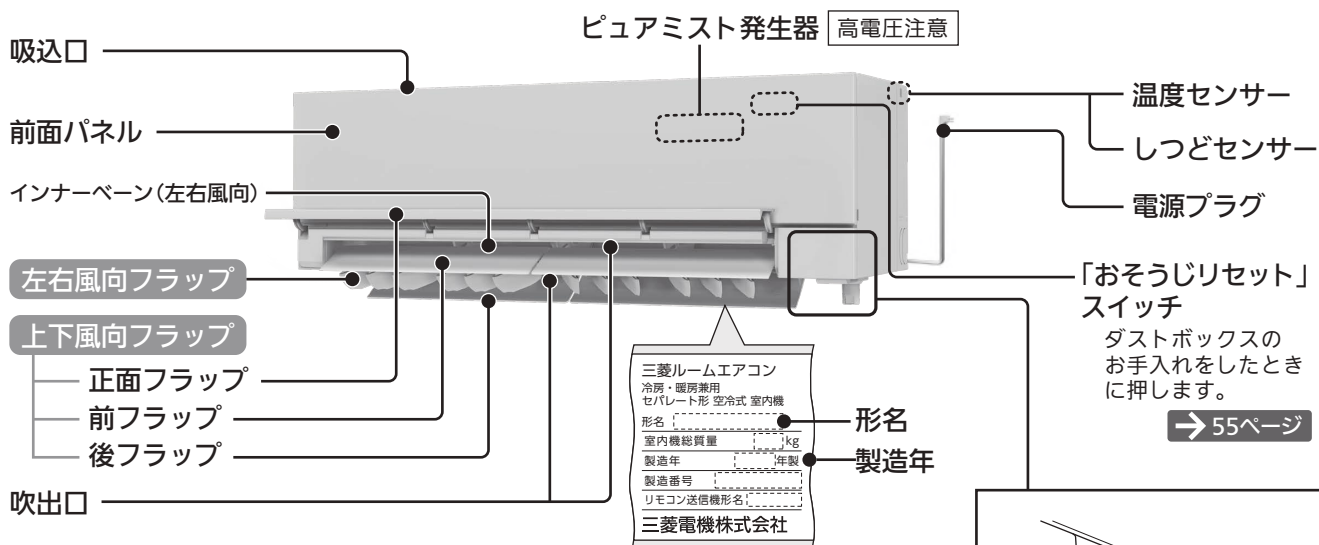

「おそうじリセット」スイッチ  
ダストボックスのお手入れをしたときに押します。  
→ 55ページ

### ナビランプ/みまもりランプ

- ナビランプ (青)**  
エアコンからナビ通知があるときに点灯します。 → 14ページ
  - みまもりランプ (オレンジ)**  
運転停止中で「カビガード」「高温・低温みまもり」が有効なときに点灯します。 → 22ページ
- ナビランプとみまもりランプはどちらかしか点灯しません。  
● ナビ通知があるときはナビランプを優先します。

### クリーンランプ (白)

内部クリーン運転中、フィルターおそうじメカ運転中に点灯します。 → 47, 48ページ

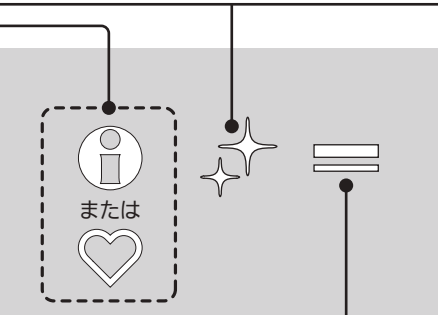

### 運転ランプ

運転中は運転ランプが白に点灯します。リモコンの信号を受信すると運転ランプの色が約1秒間変わります。点灯する色は、運転モードや動作によって異なります。

- 入タイマーを予約しているときは、白のランプが点灯します。
- 高温・低温みまもり中に運転が始まると、運転ランプが赤と白で交互に点灯します。 → 43ページ

運転モード	点灯色
冷房	青(ブルー)
暖房	橙(オレンジ)
除湿	緑(グリーン)
送風	白(ホワイト)
高温・低温みまもり	赤 ↔ 白

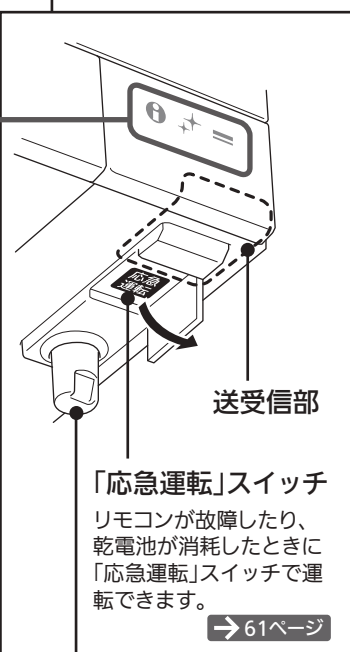

**ムーブアイ**  
運転を開始するとムーブアイが室内機から出てきて、左右に回転しながら人や部屋の状況を検知します。 → 49ページ  
停止するとムーブアイは室内機に格納されます。  
※運転内容によっては、ムーブアイが出てこないことがあります。

## 室外機

- 警告**  
ケガのおそれあり  
指などを入れないこと
- 注意**  
ケガのおそれあり  
汚れがにさわらないこと
- 注意**  
ケガのおそれあり  
上にのらないこと



ご使用の前に

まずは使ってみる

お好みで設定する

詳しく知りたい

きれいに保ちたい

困ったときには

# リモコン

液晶画面が消灯しているときには **(決定)** を押して画面を点灯させてから、リモコン操作を開始してください。リモコンを約30秒間操作しないと、液晶画面は消灯します。

液晶画面が消灯して約1分以内に再点灯させると、消灯前の画面が表示されます。  
約1分以上経過したあとに再点灯させると、エアコンの運転状況が表示されます。

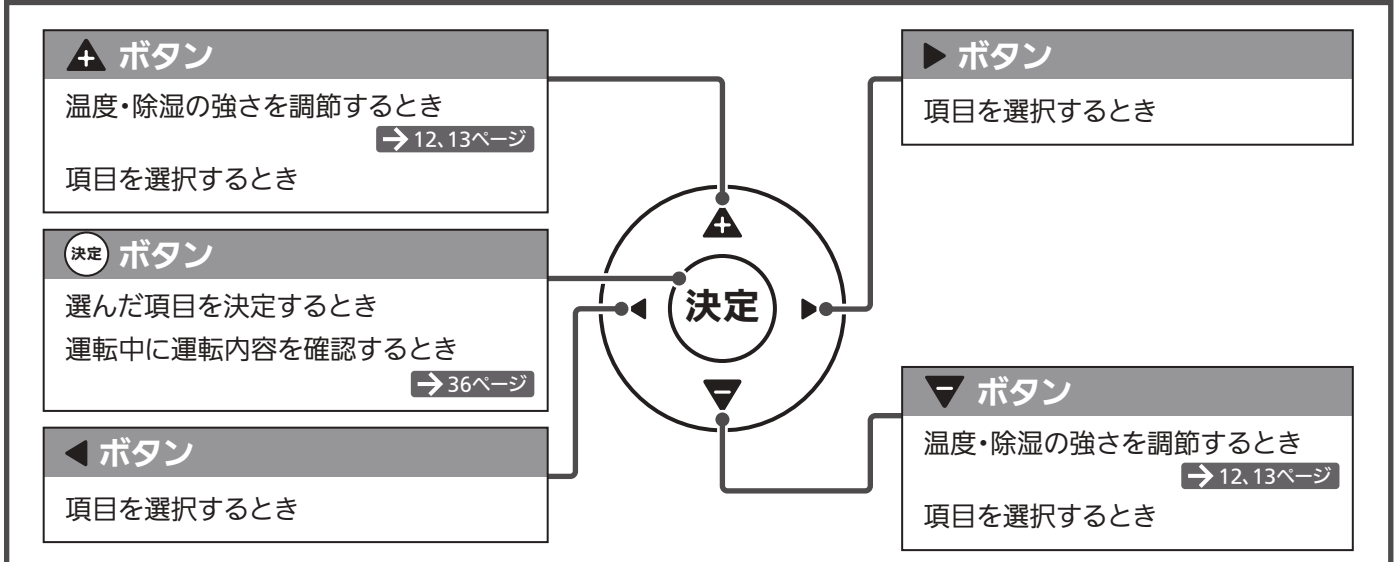
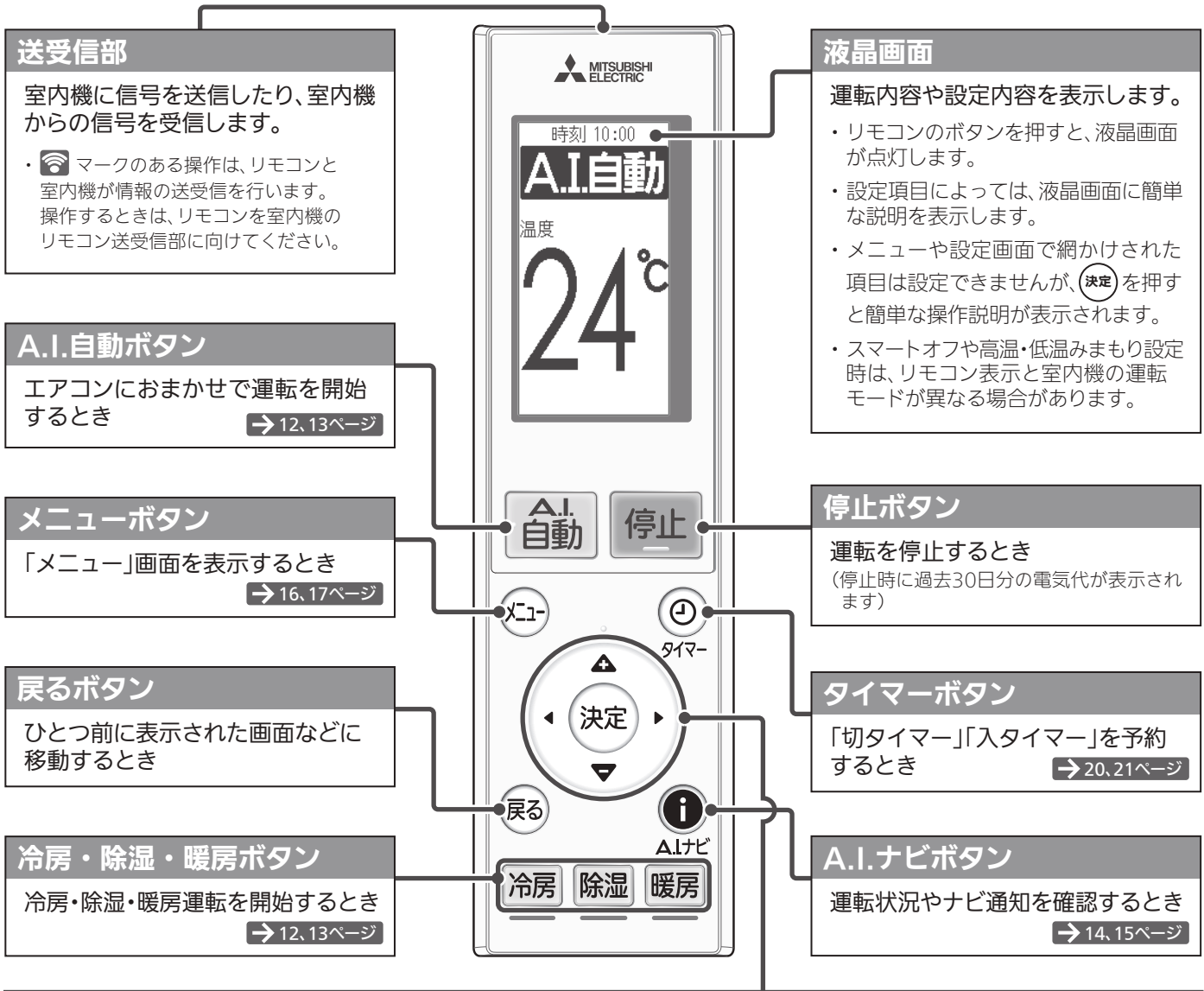

ご使用の前に

まずは使ってみる

お好みで設定する

詳しく知りたい

きれいに保ちたい

困ったときには



# お使いになる前に

## 据付時の注意

お客さまご自身では据付けしないでください。(安全や機能の確保ができません)  
エアコンの据付は、必ず「お買上げの販売店」または専門業者にご依頼ください。

- 次の場所への据付はしないようお客さまが「お買上げの販売店」にご相談ください。
  - 可燃性ガスが漏れるおそれのある所
  - 機械油が多い所
  - 温泉地など硫化ガスが発生する所
  - 積雪により室外機がふさがれる所
  - 屋内で、人が生活する空間以外への室内機の据付(天井裏、小屋裏、壁内、床下など)
  - エアコンの質量に十分耐えられない、または振動が増大しやすい所
  - 高周波機器、無線機器などがある所
  - 海浜地区など塩分が多い所
  - 油の飛まつや油煙がたちこめる所
  - クレーン車、船舶など移動するもの
  - 室外機の吹出口からの温風や運転音が隣家の迷惑になる所

※室内機のドレンホースからの排水は、水はけのよい所にしてください。  
※風通しが悪くショートサイクルが起きやすい所では、冷房・暖房能力および消費電力が10%程度悪化する場合があります。その場合、吹出ガイド(別売部品)をお使いになると、冷房・暖房能力および消費電力の改善が図れます。

- テレビ・ラジオのアンテナとエアコン(室外機)は3m以上離してください。
- 電波の弱い地域では、テレビ・ラジオなどにノイズが入る場合があります。その場合はノイズが入らなくなるまで離してください。
- 火災警報器と室内機の吹出口は1.5m以上離してください。なお、火災警報器の種類によっては誤作動する場合がありますので、エアコンの温風が直接あたらないことを確認してください。

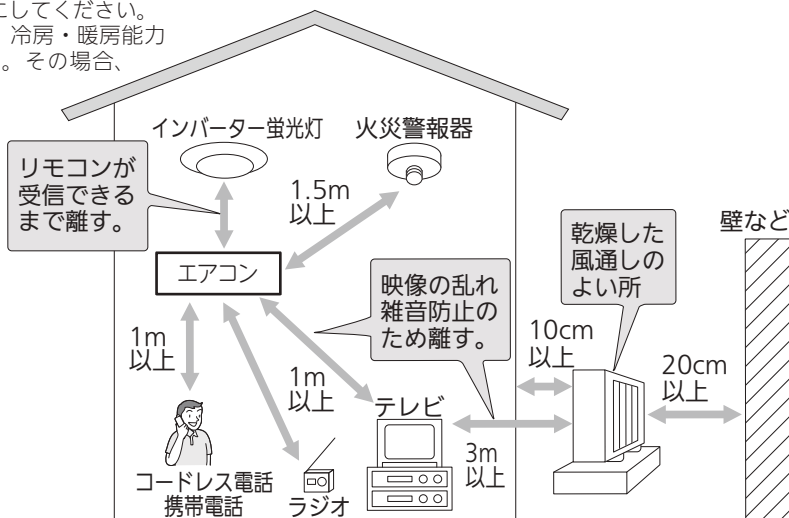

- 「お買上げの販売店」が試運転を行う際、立ち会ってください。運転手順、安全を確保するための正しい使いかたについて、「お買上げの販売店」から説明を受けてください。

## 注意



指示を守る

新築物件やリフォームなどの内装工事、床面のワックスがけ時にはエアコンの運転を避けてください。作業終了後にエアコンを運転する場合は十分に換気を行ってください。ワックスなどの揮発成分がエアコン内部に付着し、水漏れや露飛びの原因になることがあります。

## 電気工事時の注意

- 電源は必ずエアコン専用回路にしてください。
- AC200Vで使用してください。
- ブレーカー容量は必ず守ってください。

## 使用時の注意

- 室内機の電源コードの余りを吸込口に載せないでください。
- 室内機のお手入れをするときは、台所用中性洗剤を使用量の目安まで溶かしたぬるま湯を使い、そのあと水拭きなどして洗剤を落としてください。洗剤を原液のまま使用すると、プラスチックが割れる原因になります。
- 室外機の汚れが気になる場合は、中性洗剤を溶かしたぬるま湯を布に含ませて拭いてください。
- 室外機の吹出口近くにはものを置かないでください。機能低下や運転音増大のもとになります。
- 寒冷地では氷結防止のため、霜取り運転での排水がたまらず、円滑に流れるように配慮してください。氷結するとお部屋が暖まりにくくなったり、故障の原因になることがあります。
- 使用中、異常音がするときは、「お買上げの販売店」にご相談ください。
- 雷が鳴り落雷のおそれがあるときは運転を停止し、電源プラグを抜いてください。被雷すると、故障の原因になることがあります。

## 移設時の注意

- 増改築・引越しのためエアコンを取外したり、再度据付をするときは、専門の知識と技術が必要です。「お買上げの販売店」または「三菱電機修理窓口」にご相談ください。

ご使用前の

まずは使ってみる

お好みで設定する

詳しく知りたい

きれいに保ちたい

困ったときには

## 廃棄時の注意

- このルームエアコンは、ご使用終了時に再資源化の一助として主なプラスチック部品に材質名を表示しています。
- 家電リサイクル法では、お客さまがご使用済みのルームエアコンを廃棄される場合は、収集・運搬料金と再商品化等料金(リサイクル料金)をお支払いいただき、対象品を販売店や市町村に適正に引き渡すことが求められています。

## リモコンについて

室内機の送受信部へ信号を送信したり、ナビ通知などを受信したりします。

- 室内機の送受信部に向け、正面6m以内で操作してください。→6,7ページ
- 室内機との間に、信号をさえぎるものを置かないでください。
- 室内機の送受信部に強い光をあてないでください。
- 信号を受信しない、表示が出ない、表示がうすいときは →56ページ
- 直射日光があたる場所やストーブなどの近くには置かないでください。
- リモコンに強い衝撃を与えないでください。
- リモコンを水に濡らさないでください。
- リモコンの分解・改造をしないでください。
- 室内の温度が極端に高いときや低いときに液晶画面が見えづらくなることがあります。そのときは、液晶画面の濃淡の設定を変更してください。→30ページ
- リモコンの汚れが気になるときは、やわらかい布でから拭きしてください。
- リモコンを壁などに取付けるときは、リモコンの裏側上部にある掛け穴を皿ネジなどに掛けて使用してください。

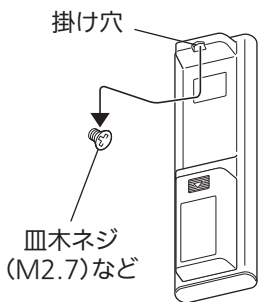

壁に取付けるリモコンホルダーは別売です。「お買上げの販売店」でお求めください。

リモコンホルダー ネジ(2本)

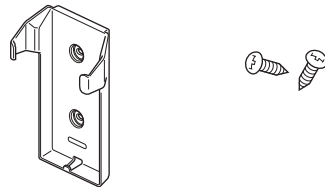

品名	リモコンホルダー(別売)
形名	MAC-188RH
希望小売価格	600円(税別)

※希望小売価格は2019年9月現在の価格です。

## リモコンの操作音について

次の操作を行ったときは、音階を変化させた音が室内機から鳴ります。

- 運転停止中から運転を開始したときや運転中に運転モードを変更したとき、3つの連続音で運転内容をお知らせします。  
例) 冷房運転・・・徐々に低い音が鳴り、室温を下げるイメージを表します。
- 設定温度や除湿の強さを変更したとき、2つの連続音で設定の上げ下げをお知らせします。  
例) 設定温度を上げる・・・低い音の次に高い音が鳴り、温度を上げるイメージを表します。

ただし、設定温度を16℃または31℃にしたり、除湿の強さを「弱」または「強」にしたときは単一の音が連続で“ピピッ”と鳴ります。

## 乾電池について

- 付属の乾電池は動作確認用です。1年未満で乾電池が寿命となることがあります。
- 乾電池の残量が少なくなると、液晶画面に「電池を交換」と表示されます。点灯後約3日で操作ができなくなりますので、2本とも新しい単3形アルカリ乾電池(LR6)と交換してください。  
乾電池の寿命は、リモコンの「画面明るさ」の設定が「標準」のときで約1年です。→31ページ
- 種類の違う乾電池や、未使用の乾電池と使用した乾電池を混ぜて使用しないでください。
- 充電式電池やマンガン乾電池を使用しないでください。誤動作することがあります。
- 乳幼児の手の届く所に置かないでください。誤って飲み込むおそれがあります。
- 乾電池を廃棄する場合は、「各自治体の指示」に従って廃棄ください。プラス(+）・マイナス(-)端子に絶縁テープを貼るなどして、絶縁状態にしてから廃棄ください。

# お使いになる前に(つづき)

## 付属品

リモコン

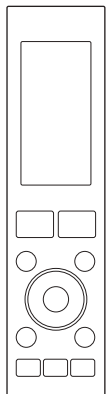

単3形アルカリ  
乾電池(2本)

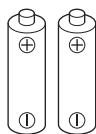

取扱説明書

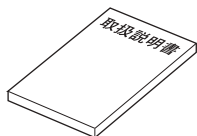

## 運転について

- 下表の屋外温度の環境以外で運転すると保護装置が働き、運転ができない場合があります。
- しつどが80%以上の室内で長時間冷房・除湿運転すると、室内機の吹出口などに露が付き、滴下する場合があります。
- 冷房・除湿運転時、下表より低い屋外温度で運転すると室内機が凍結するおそれがあります。

運転	運転可能な屋外温度
冷房運転	約 21~46℃
除湿運転	約 21~46℃
暖房運転	約 -25~24℃

## リモコンの設定(はじめて使うとき)

### 乾電池を入れる

リモコンの裏ブタを外し、乾電池を入れたあとリセットボタンを押してください。

- ・液晶画面にオープニング画面が表示されます。

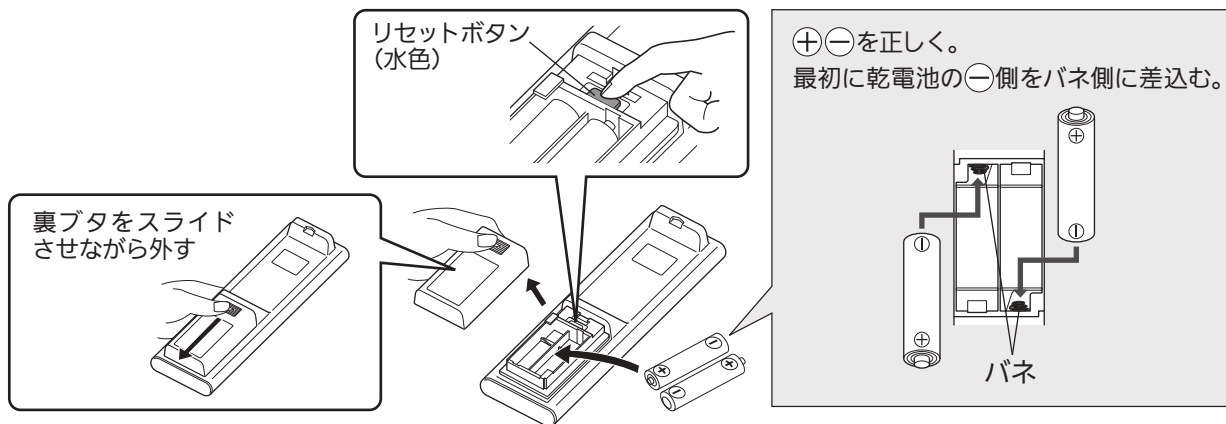

### 時刻合わせ

時刻合わせをしないと、時刻を指定したタイマーなどの機能が使えません。

1



オープニング画面

乾電池を入れてリセットボタンを押すと、オープニング画面が表示されます。画面が変わるまでしばらくお待ちください。

2



時刻合わせ画面が表示されます。

◀▶で時間・分の入力ボックスを切り替え、▲▼で時間・分を合わせて(決定)を押します。📶

- ・時刻表示は24時間制です。
- ・(決定)を押さなかったときや、液晶画面消灯後に約1分間操作をしなかったときは、時刻合わせは解除されます。再度設定をしてください。

➡30ページ

- ・設定が完了すると、室内機から受信音が鳴ります。

ご使用の前に

まずは使ってみる

お好みで設定する

詳しく知りたい

きれいに保ちたい

困ったときには



## 据付位置の設定

室内機の据付位置に合わせて、リモコンで据付位置の設定を行います。

- 据付位置を正しく設定しないと、お部屋の冷えや暖まりが遅くなる場合があります。

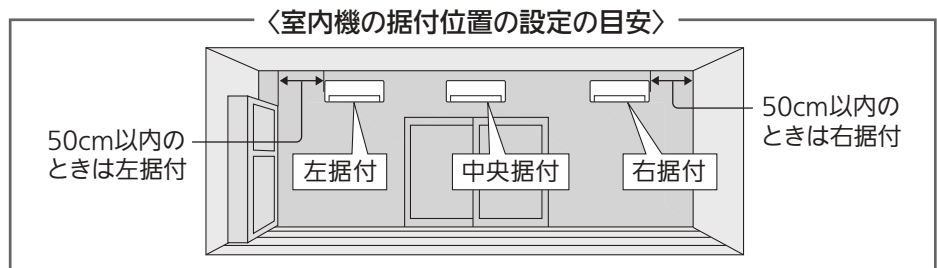

**1** **メニュー** を押します。

・「メニュー」画面が表示されます。

**2**

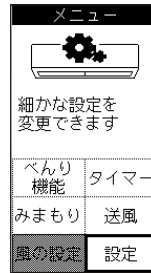

**+** **▼** **◀** **▶** で「設定」を選んで

**決定** を押します。

・「設定1/4」が表示されます。

**3**

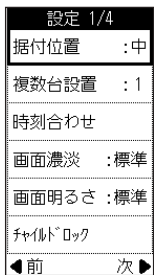

「据付位置」の項目を **+** **▼** で選んで **決定** を押します。

・「据付位置」の設定画面が表示されます。

**4**

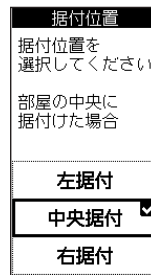

室内機の据付位置を確認し、該当する位置を **+** **▼** で選んで

**決定** を押します。📶

・設定が完了すると、室内機から受信音が鳴ります。

### お願い

- 乾電池交換時は、再度時刻合わせを行ってください。乾電池を抜いたり、リセットボタンを押すと、据付位置、複数台設置などの設定以外はご購入時の設定に戻ることがあります。
- 同じ機種のエアコンを複数台設置している場合は、号機を設定してください。リモコン信号の混信による誤動作を防ぐことができます。➡ 30ページ

ご使用の前に

まずは使ってみる

お好みで設定する

詳しく知りたい

きれいに保ちたい

困ったときには

# おまかせA.I.自動で運転する

ご使用の前に

まずは使ってみる

お好みで設定する

詳しく知りたい

きれいに保ちたい

困ったときには



## エアコンにおまかせで運転するとき

 を押す 

最適な運転モードや風向・風速をエアコンが自動で判断し、運転を開始します。

運転を停止するとき  を押す 

### 温度設定

  で温度を調節します。 

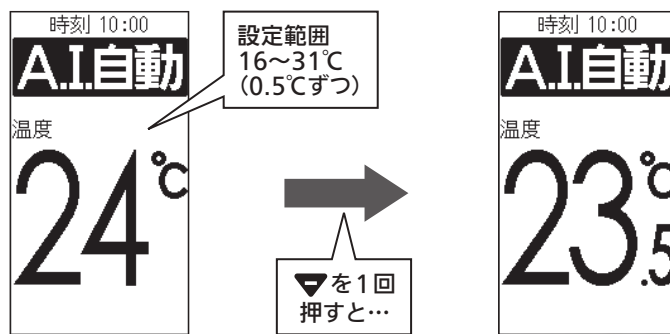

● 温度の調節は1回押しで0.5°Cずつ変化します。押し続けると0.5°Cずつ続けて変化します。

## お好みのモードで運転する

「冷房」「除湿」「暖房」の中から、お好みの運転モードを選んで運転することもできます。「A.I.自動」は解除されます。

暑いとき

 を押す 

冷房運転を開始します。

湿気をとるとき

 を押す 

除湿運転を開始します。

寒いとき

 を押す 

暖房運転を開始します。

運転を停止するとき  を押す 

送風運転を行うときは

「メニュー」画面から「送風」を選んでください。  16, 17ページ

機能の詳細は  39, 40ページ

## おまかせA.I.自動はこんな働きをします

**自動** を押すだけで、お部屋の状況やお部屋にいる人に合わせて運転モードや風向・風速を自動で切り替え、節電<sup>※1</sup>をしながら快適さをキープします。またお部屋の特性を分析したり、人の体感温度を予測しながら先読みした運転を行います。

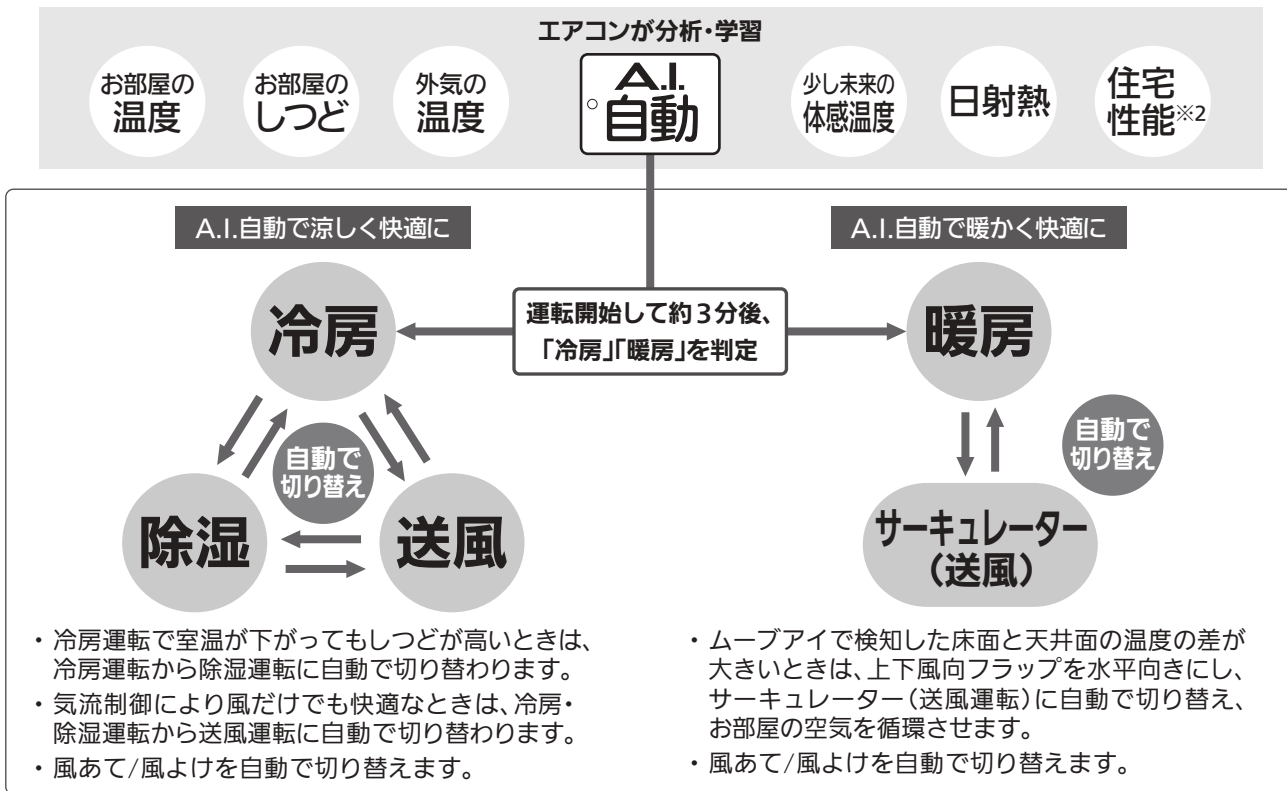

※1 MSZ-FD/VXV6320S。当社環境試験室(20畳・外気温と外気湿度、および日射負荷は当社独自に想定)、設定温度(夏期27℃/冬期23℃)。設定温度到達後4時間における消費電力量(夏期:A.I.自動運転489Wh/冷房運転545Wh、冬期:A.I.自動運転1,379Wh/暖房運転1,532Wh)の比較。使用環境・設置状況により効果が異なります。

※2 室温に影響する性能(断熱性・機密性・広さを統合的に判断したもの)

機能の詳細は [→ 37, 38ページ](#)

### 温度設定(冷房・暖房)

▲▼で調節します。📶

【表示例】

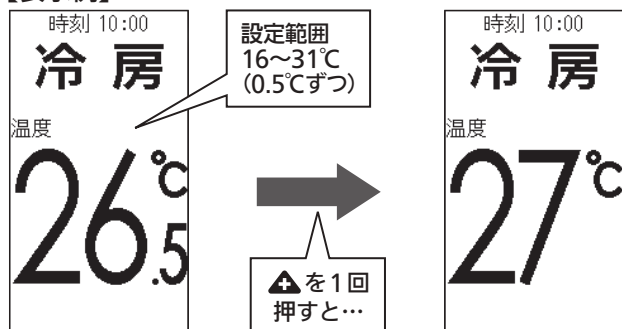

### 除湿の強さ設定(除湿)

▲▼で調節します。📶

【表示例】

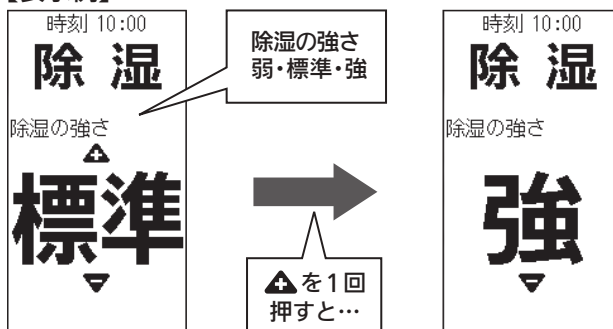

- 温度の調節は1回押しで0.5℃ずつ変化します。押し続けると0.5℃ずつ続けて変化します。
- 除湿の強さの調節は1回押しで一段階変化します。押し続けると一段階ずつ続けて変化します。

ご使用の前に

まずは使ってみる

お好みで設定する

詳しく知りたい

きれいに保ちたい

困ったときには



# A.I.ナビ

エアコンから送信される運転状況を、リモコンで受信して確認することができます。また気づかなかった運転のムダやダストボックスのお手入れ時期などを、エアコンからナビ通知でお知らせします。

ご使用の前に

まずは使ってみる

お好みで設定する

詳しく知りたい

きれいに保ちたい

困ったときには



## 運転状況を知りたいとき

**1** リモコンの **i A.I.ナビ** を押すと、液晶画面に運転状況が表示されます。

- ・ナビ通知が表示されるまではリモコンを室内機に向けておいてください。動かすと受信できない場合があります。

**2** ナビ通知画面は ◀▶ で切り替えて確認できます。

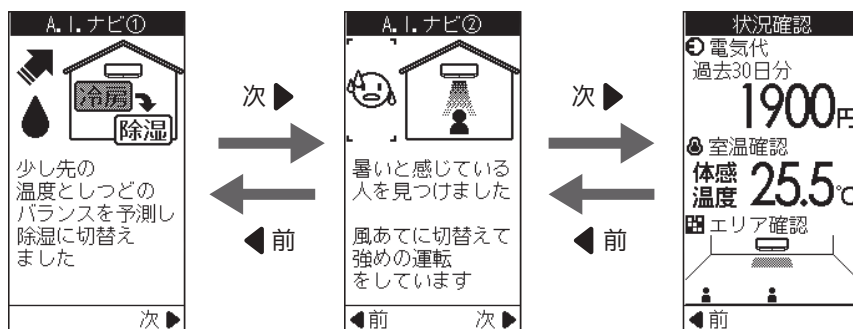

【A.I.自動運転中の表示例】

## ナビ通知があるとき

**i** 「ナビランプ」が点灯して、お知らせすることがあります。

- ・ナビランプは約30分間点灯します。
- ・運転停止中にもナビランプが点灯することがあります。

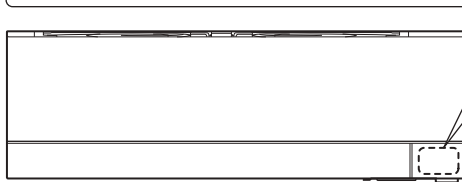

**1** ナビランプが点灯中にリモコンの **i A.I.ナビ** を押すと、液晶画面にエアコンからのナビ通知が表示されます。

- ・ナビ通知が表示されるまではリモコンを室内機に向けておいてください。動かすと受信できない場合があります。

## お知らせ

- ・「ナビ通知頻度」で、ナビ通知の頻度を変更することができます。 → 35ページ
- ・「ナビ通知音」で、ナビ通知があるときに音(メロディー)を鳴らすことができます。

→ 35ページ

## 「A.I.ナビ」の表示例

### ■運転状況を知りたいときの表示例

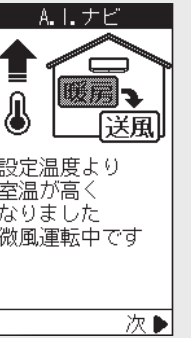
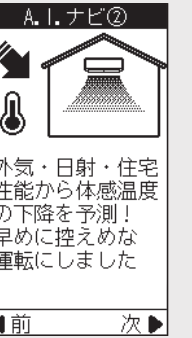
 <p>A.I.ナビ① 少し先の温度と室温のバランスを予測し除湿に切り替えました</p>	<p>少し先の温度と室温のバランスを予測し除湿に切り替えたことをお知らせします。</p>	 <p>A.I.ナビ 設定温度より室温が高くなりました。微風運転中です。</p>	<p>設定温度より室温が高くなり、微風運転に切り替えたことをお知らせします。</p>	 <p>A.I.ナビ② 外気・日射・住宅性能から体感温度の下降を予測！早めに控えめな運転にしました。</p>	<p>外気・日射・住宅性能から体感温度の下降を予測し、早めに控えめな運転に切り替えたことをお知らせします。</p>
---	--	---	--	---	---

### ■ナビ通知があるときの表示例

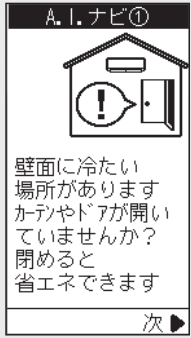
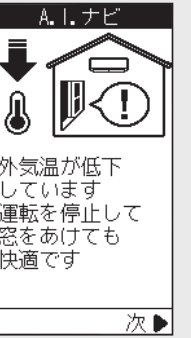
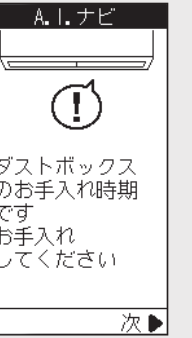
 <p>A.I.ナビ① 壁面に冷たい場所があります。カーテンやドアが開いていませんか？閉めると省エネできます。</p>	<p>カーテンやドアを閉めることで、よりムダのない運転になることをお知らせします。</p>	 <p>A.I.ナビ 外気温が低下しています。運転を停止して窓をあけても快適です。</p>	<p>外気温が低下し、運転を停止して窓をあけても快適であることをお知らせします。</p>	 <p>A.I.ナビ ダストボックスのお手入れ時期です。お手入れしてください。</p>	<p>ダストボックスのお手入れ時期をお知らせします。</p>
---	---	---	--	---	--------------------------------

### ■「状況確認」の表示例

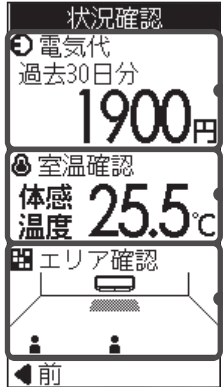
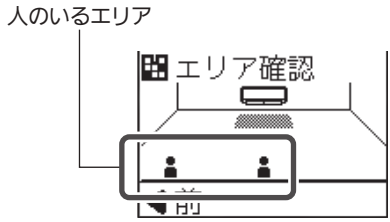
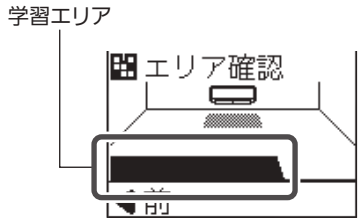
	<p><b>電気代</b> 過去30日分の電気代が表示されます。</p> <ul style="list-style-type: none"> <li>電気代は、消費電力と設定された電気代単価をもとに算出しています。</li> <li>運転を停止したときにも、電気代が表示されます。詳しくは → 34,46ページ</li> </ul>
	<p><b>室温確認</b> 現在の体感温度(室温)が表示されます。</p> <ul style="list-style-type: none"> <li>「体感」が「入」のときは、体感温度が表示されます。室温とは異なるため、温度計と合わないことがあります。</li> <li>「体感」を「切」に設定すると、室温が表示されます。</li> </ul>
	<p><b>エリア確認</b> 人のいるエリア、または学習エリアが表示されます。</p> <ul style="list-style-type: none"> <li>「A.I.自動」運転、「風あて」「風よけ」の設定では人のいるエリア、「ムラなし」の設定では学習エリアが表示されます。</li> </ul>
<p>人のいるエリア</p>  <p>A.I.自動・風あて・風よけの場合</p>	<p>学習エリア</p>  <p>ムラなしの場合</p>

※ムーブアイが検出した人の位置を表示します。リモコン表示のエリアと実際のお部屋の形状は異なるため、お部屋にいる人の位置と検出した人の位置が合わないことがあります。

# メニューから設定する

## メニューを表示する

- 1 **メニュー** を押し、「メニュー」画面を表示します。
- 2 「メニュー」画面から項目を選んで **決定** を押します。



- ・説明のためにすべてのメニューを表示しています。
- ・メニューや設定画面で網かけされた項目は設定できませんが、**決定** を押すと簡単な操作説明が表示されます。

「設定」の項目一覧は  
→ 28、29ページ

## メニュー

- ピュアミスト
- ハイパワー
- 快眠
- フィルターおそうじ
- 暖房 10°C (10°Cキープ暖房)

## べんり機能

- 切タイマー | 入タイマー
- 前回と同じ予約
- 登録した予約

## タイマー

- カビガード
- 高温みまもり
- 低温みまもり

## みまもり

- 風向風速
- 風あて
- 風よけ
- ムラなし
- 自然風

## ※風の設定

※「A.I.自動」運転では、「風の設定」は自動で行われるため、操作は不要です。

## 送風

### 画面の切替えについて

▲▼◀▶で選択位置を移動して、項目を選びます。

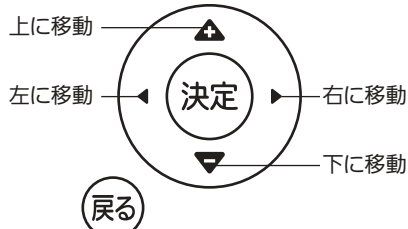

- ・項目を選んで **決定** を押すと、設定を完了したり設定画面を表示したりします。
- ・前の画面に戻るには **戻る** を押してください。

ご使用の前に

まずは使ってみる

お好みで設定する

詳しく知りたい

きれいに保ちたい

困ったときには

	できること	初期設定	選択できる運転モード						
→ 18ページ	ピュアミスト(水の微粒子)で除菌・脱臭・保湿します。 (停止時に設定すると、運転モードは送風になります)	入	<table border="1"> <tr> <td>停止中</td> <td>A.I.自動</td> <td>冷房</td> </tr> <tr> <td>除湿</td> <td>暖房</td> <td>送風</td> </tr> </table>	停止中	A.I.自動	冷房	除湿	暖房	送風
停止中	A.I.自動	冷房							
除湿	暖房	送風							
→ 18ページ	ハイパワー運転で早く涼しくしたり、暖めたりします。 (約1時間後に自動で解除されます)	切	<table border="1"> <tr> <td>A.I.自動</td> <td>冷房</td> </tr> <tr> <td>暖房</td> <td></td> </tr> </table>	A.I.自動	冷房	暖房			
A.I.自動	冷房								
暖房									
→ 18ページ	運転音を下げ、快眠の設定に変更し、おやすみ中の冷やし過ぎ、暖め過ぎを防ぎます。	切	<table border="1"> <tr> <td>A.I.自動</td> <td>冷房</td> </tr> <tr> <td>除湿</td> <td>暖房</td> </tr> <tr> <td></td> <td>送風</td> </tr> </table>	A.I.自動	冷房	除湿	暖房		送風
A.I.自動	冷房								
除湿	暖房								
	送風								
→ 19ページ	運転停止中にフィルターおそうじメカ運転を手動で行います。 (通常は自動で働きます)	—	停止中						
→ 19ページ	設定温度を10℃にして暖房し、室温の上がりすぎを抑えます。	切	<table border="1"> <tr> <td>停止中</td> <td></td> </tr> <tr> <td></td> <td>暖房</td> </tr> </table>	停止中			暖房		
停止中									
	暖房								
→ 20,21ページ	おやすみ時やおでかけ時などに、エアコンの運転開始時刻や停止時刻を設定します。	—	<table border="1"> <tr> <td>停止中</td> <td>A.I.自動</td> <td>冷房</td> </tr> <tr> <td>除湿</td> <td>暖房</td> <td>送風</td> </tr> </table>	停止中	A.I.自動	冷房	除湿	暖房	送風
停止中	A.I.自動	冷房							
除湿	暖房	送風							
→ 22ページ	カビやニオイの発生を抑えます。	切	<table border="1"> <tr> <td>停止中</td> <td>A.I.自動</td> <td>冷房</td> </tr> <tr> <td>除湿</td> <td>暖房</td> <td>送風</td> </tr> </table>	停止中	A.I.自動	冷房	除湿	暖房	送風
停止中	A.I.自動	冷房							
除湿	暖房	送風							
→ 22ページ	室温が高くなると、自動で冷房運転を開始します。	切	<table border="1"> <tr> <td>停止中</td> <td>A.I.自動</td> <td>冷房</td> </tr> <tr> <td>除湿</td> <td>暖房</td> <td>送風</td> </tr> </table>	停止中	A.I.自動	冷房	除湿	暖房	送風
停止中	A.I.自動	冷房							
除湿	暖房	送風							
→ 22ページ	室温が低くなると、自動で暖房運転を開始します。	切	<table border="1"> <tr> <td>停止中</td> <td>A.I.自動</td> <td>冷房</td> </tr> <tr> <td>除湿</td> <td>暖房</td> <td>送風</td> </tr> </table>	停止中	A.I.自動	冷房	除湿	暖房	送風
停止中	A.I.自動	冷房							
除湿	暖房	送風							
→ 24,25ページ	風向・風速をお好みの状態に調整できます。	自動	<table border="1"> <tr> <td>除湿</td> <td>暖房</td> <td>冷房</td> </tr> <tr> <td></td> <td></td> <td>送風</td> </tr> </table>	除湿	暖房	冷房			送風
除湿	暖房	冷房							
		送風							
→ 26ページ	人のいるエリアを中心に風を届けます。	入	<table border="1"> <tr> <td>除湿</td> <td>暖房</td> <td>冷房</td> </tr> <tr> <td></td> <td></td> <td></td> </tr> </table>	除湿	暖房	冷房			
除湿	暖房	冷房							
→ 26ページ	風あたり感を少なくします。	切	<table border="1"> <tr> <td>除湿</td> <td>暖房</td> <td>冷房</td> </tr> <tr> <td></td> <td></td> <td></td> </tr> </table>	除湿	暖房	冷房			
除湿	暖房	冷房							
→ 26ページ	人のいるエリアをムラなく冷やしたり、暖めたりします。	切	<table border="1"> <tr> <td>除湿</td> <td>暖房</td> <td>冷房</td> </tr> <tr> <td></td> <td></td> <td></td> </tr> </table>	除湿	暖房	冷房			
除湿	暖房	冷房							
→ 27ページ	自然なリズムのゆらぎ風を全身に送ります。	切	<table border="1"> <tr> <td>除湿</td> <td>暖房</td> <td>冷房</td> </tr> <tr> <td></td> <td></td> <td>送風</td> </tr> </table>	除湿	暖房	冷房			送風
除湿	暖房	冷房							
		送風							
決定	を押すと、すぐに送風運転を開始します。	切	<table border="1"> <tr> <td>停止中</td> <td>A.I.自動</td> <td>冷房</td> </tr> <tr> <td>除湿</td> <td>暖房</td> <td>送風</td> </tr> </table>	停止中	A.I.自動	冷房	除湿	暖房	送風
停止中	A.I.自動	冷房							
除湿	暖房	送風							

→ 23ページ

ご使用の前に

まずは使ってみる

お好みで設定する

詳しく知りたい

きれいに保ちたい

困ったときには



# ピュアミスト (べんり機能)

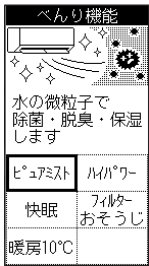

**ピュアミスト** を選んで **決定** を押します。📶  
設定後は **✔** が表示されます。  
•設定が完了すると、室内機から受信音が鳴ります。

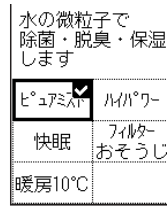

## 解除するとき

設定を解除するときは、**ピュアミスト** を選んだ状態で **決定** を押します。📶  
•設定が解除され、**✔** の表示が消えます。

## おしらせ

- 運転停止中に「ピュアミスト」を設定すると、送風運転でピュアミストの放出を開始します。風速設定が自動の場合、「静」の運転となります。風速を変更することもできます。
- 運転モードを切り替えても、「ピュアミスト」は解除されません。

機能の詳細は [→ 40ページ](#)

# ハイパワー (べんり機能)

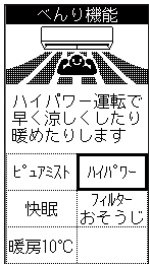

**ハイパワー** を選んで **決定** を押します。📶  
設定後は **✔** が表示されます。  
•設定が完了すると、室内機から受信音が鳴ります。

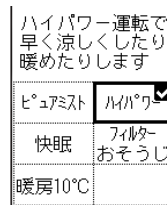

## 解除するとき

設定を解除するときは、**ハイパワー** を選んだ状態で **決定** を押します。📶  
•設定が解除され、**✔** の表示が消えます。

## おしらせ

- ハイパワー運転は、運転開始後約1時間で自動的に解除されます。
- 「ハイパワー」を設定すると、運転中の液晶画面に が表示されます。
- 「ハイパワー」と「入タイマー」は同時には設定できません。
- 風速を調節すると、「ハイパワー」の設定は解除されます。

機能の詳細は [→ 41ページ](#)

# 快眠 (べんり機能)

1

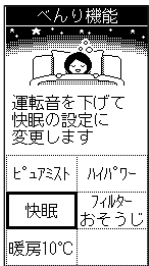

**快眠** を選んで **決定** を押します。📶  
設定後は **✔** が表示されます。  
•設定が完了すると、室内機から受信音が鳴ります。

2



運転中の画面に戻り、快眠運転時の温度や除湿の強さを設定します。📶  
※送風運転時を除く。

## 解除するとき

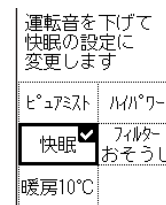

設定を解除するときは、**快眠** を選んだ状態で **決定** を押します。📶  
•設定が解除され、**✔** の表示が消えます。

## おしらせ

- 「快眠」を設定すると、運転ランプが暗くなり、風速は「自動」になって「静」の運転となります。
- 一度快眠運転の温度や除湿の強さを設定すると、次回も同じ設定値が表示されます。
- A.I.自動・冷房・暖房・送風運転時は除湿の強さを設定できません。
- 「快眠」を設定したあと、次の操作をすると「快眠」は解除されます。
  - 運転モードを切替え
  - 風速を調整
  - ハイパワーを設定
  - 10°Cキープ暖房を設定
- 「快眠」を設定すると、運転中の液晶画面に が表示されます。

機能の詳細は [→ 41ページ](#)

## フィルターおそうじメカ運転 (べんり機能)

運転停止中にフィルターおそうじメカ運転を手動で行います。  
ご購入時はフィルターおそうじメカ運転が自動で働く設定になっています。それでも汚れが  
気になる場合などは、必要に応じてフィルターおそうじメカ運転を手動で行うことができます。

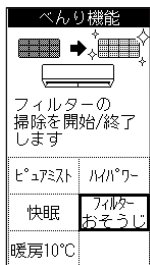

運転停止中に **フィルターおそうじ** を選んで **決定** を押します。

- 設定が完了すると、室内機から受信音が鳴ります。
- おそうじ中に **フィルターおそうじ** を選んで **決定** を押すと、フィルターおそうじメカ運転を終了します。
- 内部クリーン運転を設定しているときは、カビクリーンシャワー(約10分間の送風停止)後にフィルターおそうじメカ運転が始まります。

機能の詳細は [→ 48ページ](#)

## 10°Cキープ暖房 (べんり機能)

お好みの運転モード(暖房)で運転中、または運転停止中に設定が可能です。  
設定温度を10°Cで暖房運転を行い、室温の下がり過ぎを抑えます。



**暖房10°C** を選んで **決定** を  
押します。  
設定後は  が表示されます。

- 設定が完了すると、室内機から受信音が鳴ります。

### 解除するとき

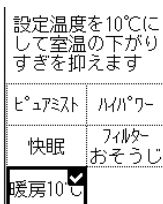

設定を解除するときは、**暖房10°C** を選んだ  
状態で **決定** を押します。

- 設定が解除され、 の表示が消えます。

## おしらせ

- 運転を停止したり、設定温度や運転モードを変更した場合は、10°Cキープ暖房運転は解除されます。
- 10°Cキープ暖房と以下のメニューは、同時には設定できません。
  - ハイパワー
  - 快眠
  - スマートセーブ
  - スマートオフ

ご使用の前に

まずは使ってみる

お好みで設定する

詳しく知りたい

きれいに保ちたい

困ったときには

# タイマー

おやすみ時やおでかけ時などに、エアコンの運転開始時刻や停止時刻を設定します。またよく使う予約時間などを登録しておくこともできます。

**1** リモコンの **①** を押します。

タイマー  
・タイマーの設定画面が表示されます。

または

**1** 「メニュー」画面から **タイマー** を選んで **決定** を押します。

・タイマーの設定画面が表示されます。

**2** 設定したいタイマーを選んで **決定** を押します。

・それぞれの設定画面を表示します。

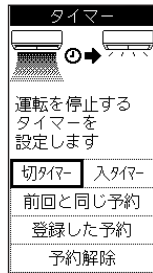

**切タイマー** : 運転を停止するタイマーを設定します。

**入タイマー** : 運転を開始するタイマーを設定します。

**前回と同じ予約** : 前回使用したタイマーと同じ内容で予約します。

**登録した予約** : 登録したタイマーで予約します。

**予約解除** : 現在設定しているタイマー予約を解除します。

・一度の予約で1回動作します。繰り返すにはそのつど設定してください。

## ■「切タイマー」「入タイマー」を設定する

**1** 先に働かせたいタイマー(切タイマーまたは入タイマー)を選んで **決定** を押します。

- ・タイマーの設定画面が表示されます。
- ・「入タイマー」と「切タイマー」は組み合わせで設定できます。
- ・「かんたん」タイマーと「時刻指定」タイマーも組み合わせで設定できます。

※表示画面は「切タイマー」で説明していますが、「入タイマー」も操作は同じです。

**2** 「かんたん」または「時刻指定」タイマーを選んで設定します。

「かんたん」  
タイマー



**+/-** で時間を選んで **決定** を押します。

・設定が完了すると、室内機から受信音が鳴ります。設定した時間後にタイマーが働きます。

・タイマーの設定確認画面が表示されます。

◀で「かんたん」へ

「時刻指定」  
タイマー



**+/-** で時刻を選んで **決定** を押します。

・設定が完了すると、室内機から受信音が鳴ります。設定した時刻にタイマーが働きます。

・タイマーの設定確認画面が表示されます。

▶で「時刻指定」へ

## ■よく使うタイマーを登録する

**1** 「登録した予約」を選んで ▶ を押します。

・再登録画面が表示されます。

**【▶】** で再登録

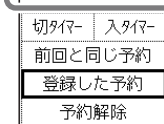

※初めて設定する場合や、リモコンを初期化したあとは、左の画面のように「切2時間後 → 入6:00」が登録されています。

**2** 先に働くタイマーを選んで **決定** を押します。

・タイマー登録画面が表示されます。

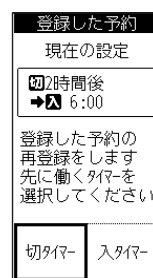

登録した予約の再登録をします  
先に働くタイマーを選択してください

## おしらせ

- 時刻合わせをしないと、時刻で指定する予約はできません。→30ページ
- タイマーを設定しているときに **停止** を押すと、すべてのタイマーが解除されます。
- 運転中に「入タイマー」のみを設定すると、設定後に運転が自動で停止します。
- 「入タイマー」を設定したあとも、予約後に運転モードや設定温度、除湿の強さなどを変更できます。
- 24時間を超えてのタイマー設定はできません。
- 「時刻指定」タイマーで予約するときは、時刻表示が10分単位で切り替わります。押し続けると早送りします。
- リモコンの信号が室内機に届く所にリモコンを置いてください。→9ページ  
予約時刻になるとリモコンから信号を送ります。リモコン信号が届かなくてもタイマーは働きますが、時刻がずれることがあります。(最大10分程度)
- 「入タイマー」を設定しているときは、運転停止中も室内機の運転ランプが点灯します。

**3** あとで働かせたいタイマー(切タイマーまたは入タイマー)を設定するときは  
▶で「入タイマーも設定」または「切タイマーも設定」を選んで **決定** を押します。

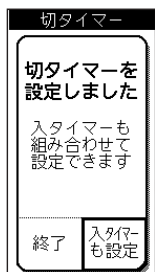

設定を完了する時は「終了」を選んで **決定** を押します。



**4** 「かんたん」または「時刻指定」タイマーを選んで設定します。

「かんたん」  
タイマー



時間を選んで **決定** を押します。

- 設定が完了すると、室内機から受信音が鳴ります。
- 2で設定したタイマーが動作してから、ここで設定した時間後にタイマーが働きます。
- タイマーの設定完了画面が表示されます。

◀で  
「かんたん」へ

「時刻指定」  
タイマー



時刻を選んで **決定** を押します。

- 設定が完了すると、室内機から受信音が鳴ります。
- 2で設定したタイマーが動作してから、ここで設定した時刻にタイマーが働きます。
- タイマーの設定完了画面が表示されます。

▶で「時刻指定」へ

**3** 「切タイマー」「入タイマー」の手順2~4同様に時間または時刻を選んでタイマーを登録します。  
登録が完了すると、「登録した予約」にタイマーが再登録されます。

「かんたん」タイマー

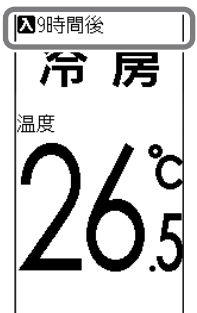

9時間後に「入」を設定した例

「時刻指定」タイマー

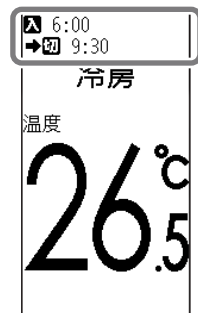

6:00に「入」、9:30に「切」を設定した例

## タイマー予約時の表示例

- タイマーを設定すると運転中の画面上部にタイマーの設定内容が表示されます。
- タイマーを設定すると「メニュー」画面に **タイマ** と表示されます。



## カビガード (みまもり)

エアコン内部でカビが発生しやすい状況を温度・しつどから予測し、運転停止中に効果的なタイミングでカビやニオイの発生を抑える運転を自動で行います。

**1** みまもり機能  
カビやニオイの発生をおさえます  
カビガード  
高温みまもり  
低温みまもり

カビガードを選んで**決定**を押します。

**2** カビガード  
----注意----  
設定すると停止中に自動で動き出す場合があります  
【決定】を押す

注意内容のメッセージが表示されます。確認して**決定**を押します。

**3** カビガード  
カビやニオイの発生をおさえます  
運転開始/停止時と温度、しつどに応じ停止中に作動します  
切 入

「切」「入」を選んで**決定**を押します。  
・設定が完了すると、室内機から受信音が鳴ります。

### おしらせ

- カビガードを「入」に設定すると、運転停止中は上下風向フラップが閉じていますが、みまもりランプ“♡”は点灯します。
- カビガードを「入」に設定すると、内部クリーン運転も連動して「入」に設定されます。

機能の詳細は → 42ページ

## 高温みまもり (みまもり)

運転停止中に室温※が高くなると、自動で冷房運転を開始します。 ※ムーブアイのふく射温度を考慮した値

**1** みまもり機能  
室温が高くなると自動で冷房運転を開始します  
カビガード  
高温みまもり  
低温みまもり

高温みまもりを選んで**決定**を押します。

**2** 高温みまもり  
----注意----  
設定すると停止中に自動で動き出す場合があります  
【決定】を押す

注意内容のメッセージが表示されます。確認して**決定**を押します。

**3** 高温みまもり  
停止中に室温が高くなると自動で冷房運転を開始します  
切 入

「切」「入」を選んで**決定**を押します。  
・設定が完了すると、室内機から受信音が鳴ります。

### おしらせ

- 高温みまもりは、高温時の身体への影響を防ぐための機能ではありません。
- 高温みまもりを「入」に設定すると、運転停止中でも上下風向フラップは水平になり定期的送風(微風)します。
- 室内機の据付け場所やお部屋の環境条件により、正確に室温を測定できず、冷房運転をしないことがあります。
- 高温みまもりにより、自動で冷房運転を開始した場合、スマートSTOPは働きません。

機能の詳細は → 42、43ページ

## 低温みまもり (みまもり)

運転停止中に室温※が低くなると、自動で暖房運転を開始します。 ※ムーブアイのふく射温度を考慮した値

**1** みまもり機能  
室温が低くなると自動で暖房運転を開始します  
カビガード  
高温みまもり  
低温みまもり

低温みまもりを選んで**決定**を押します。

**2** 低温みまもり  
----注意----  
設定すると停止中に自動で動き出す場合があります  
【決定】を押す

注意内容のメッセージが表示されます。確認して**決定**を押します。

**3** 低温みまもり  
停止中に室温が低くなると自動で暖房運転を開始します  
切 入

「切」「入」を選んで**決定**を押します。  
・設定が完了すると、室内機から受信音が鳴ります。

### おしらせ

- 低温みまもりは、低温時の身体への影響を防ぐための機能ではありません。
- 低温みまもりを「入」に設定すると、運転停止中でも上下風向フラップは水平になり定期的送風(微風)します。
- 室内機の据付け場所やお部屋の環境条件により、正確に室温を測定できず、暖房運転をしないことがあります。
- 低温みまもりにより、自動で暖房運転を開始した場合、スマートSTOPは働きません。

機能の詳細は → 42、43ページ

# 送風運転

「メニュー」画面の **送風** を選んで **決定** を押します。

その後、運転中の画面に戻ります。設定後は「メニュー」画面に **送風** が表示されます。

・設定が完了すると室内機から受信音が鳴り、すぐに運転を開始します。

## 運転中の表示例

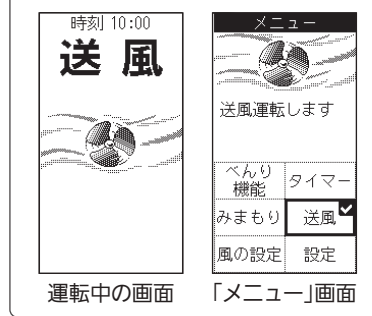

## 設定を解除するとき

運転モードを変更してください。

・運転モードを変更するまで **送風** の表示は消えません。

## お知らせ

- 送風運転時は、温度・除湿の強さを設定することはできません。
- 送風運転では「風あて」「風よけ」「ムラなし」を設定することはできません。
- 送風運転ではムーブアイが出てきません。ただし「自然風」を設定すると、ムーブアイが室内機から出てきて動作します。

ご使用の前に

まずは使ってみる

お好みで設定する

詳しく知りたい

きれいに保ちたい

困ったときには

# 風向・風速 (風の設定)

お好みの運転モード(冷房・除湿・暖房・送風)で運転中に設定が可能です。  
左右風向・上下風向・風速をお好みに設定できます。

1



風向・風速を選んで **決定** を押します。  
・風向・風速の設定画面が表示されます。

## 風向・風速の表示例

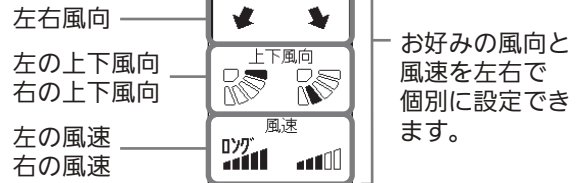

お好みの風向と風速を左右で個別に設定できます。

## 左右風向

お好みの「左右風向」を2つ選ぶことができます。

2

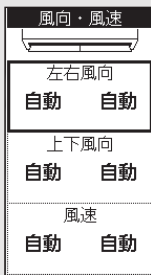

「左右風向」を選んで **決定** を押します。  
・左右風向の設定画面が表示されます。

3

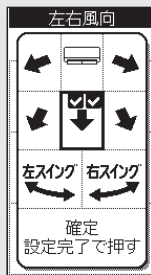

▲▼◀▶でお好みの風向を選んで **決定** を押します。  
・同じ風向を2か所選ぶこともできます。

4

**決定** を押して設定完了で押す **決定** を押します。

・設定が完了すると、室内機から受信音が鳴ります。  
・ポップアップ画面が表示されたあと、2の画面に戻ります。

## おしらせ

- ・「A.I.自動」では左右風向は「自動」になり、お好みの風向は設定できません。
- ・選んだ風向に  が表示されます。
- ・左右風向を (左右とも正面) に設定したときは「ピピッ」と音がします。
- ・リモコンに表示される角度と実際の風向は異なります。
- ・左右風向は、運転モードによって風向の角度が異なる場合があります。
- ・「風あて」「風よけ」「ムラなし」を設定すると、左右風向は「自動」になります。

機能の詳細は [→ 44ページ](#)

## 上下風向

「左の上下風向」と「右の上下風向」を個別に設定できます。

2

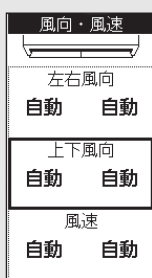

「上下風向」を選んで **決定** を押します。

・上下風向の設定画面が表示されます。

3

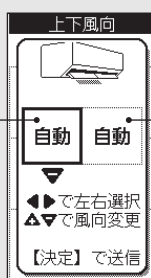

◀▶で「左の上下風向」「右の上下風向」を選びます。

※画面は「左の上下風向」の例です。「右の上下風向」も同様に設定してください。

4

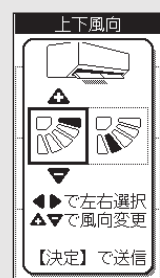

▲▼でお好みの「風向」を選んで **決定** を押します。

・設定が完了すると、室内機から受信音が鳴ります。

ご使用の前に

まずは使ってみる

お好みで設定する

詳しく知りたい

きれいに保ちたい







困ったときには

## お知らせ

- 「A.I.自動」では上下風向は「自動」になり、お好みの風向は設定できません。
- 上下風向を左右とも「自動」に切り替えたときは“ピピッ”と音がします。
- リモコンに表示される角度と実際の風向は異なります。
- 風向が自動的に変わる場合があります。→58ページ
- 上下風向は、運転モードによって風向の角度が異なる場合があります。

自動 ……冷房・除湿・送風運転時は水平吹き、暖房運転時は下吹きになります。

スイング ……スイングの上端と下端でしばらく上下風向フラップが止まります。  
(止まる時間は上端と下端で異なる場合があります)

風向(1)~(5)……お好みに合わせて選んでください。自動  (1)  (2)  (3)  (4)  (5)  スイング

- 左右で同じ上下風向を選んでも、上下風向フラップの位置が左右でずれる場合があります。
- 「風あて」「風よけ」「ムラなし」を設定すると、上下風向は「自動」になります。

機能の詳細は →44ページ

ご使用の前に

まずは使ってみる

お好みで設定する

詳しく知りたい

きれいに保ちたい

困ったときには

## 風速

「左の風速」と「右の風速」を個別に設定できます。

2



「風速」を選んで **決定** を押します。

・風速の設定画面が表示されます。

3

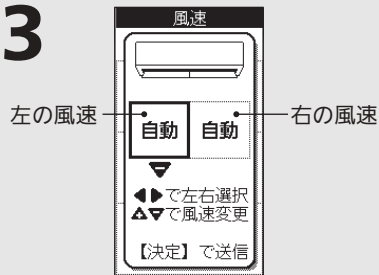

◀▶で「左の風速」「右の風速」を選びます。

※画面は「左の風速」の例です。「右の風速」も同様に設定してください。

4

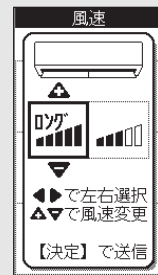

▲▼でお好みの「風速」を選んで **決定** を押します。

・設定が完了すると、室内機から受信音が鳴ります。

## お知らせ

### 〈風速調節のイメージ〉

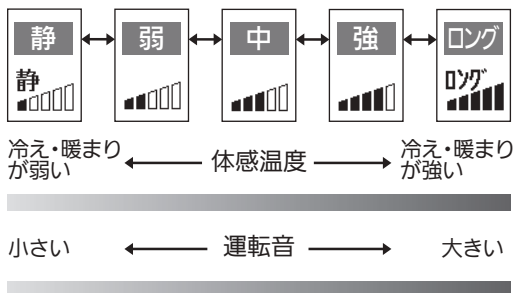

**自動** ……冷房運転時、お部屋が暑いときは風を強めにし、お部屋が涼しくなると風を弱めにします。  
暖房運転時、お部屋が寒いときは風を強めにし、お部屋が暖かくなると風を弱めにします。

**ロング** ……最大風量になり、送風音も大きくなります。  
風を遠くまで届けたいときに選んでください。

**静** ……最小風量になります。風の音が気になるときに選んでください。  
ただし、お部屋の冷えや暖まりが弱くなる場合があります。

- 「A.I.自動」では風速は「自動」になり、お好みの風速は設定できません。
- 風速を左右ともに「自動」に切り替えたときは、“ピピッ”と音がします。
- 「ハイパワー」「快眠」を設定すると、風速は「自動」になります。
- 風速をお好みに設定しても、「風あて」「風よけ」「ムラなし」は解除されません。
- 風速設定を2段階以上弱めたときは、設定した風速にすぐに変わらない場合があります。



# 風あて・風よけ・ムラなし (風の設定)

お好みの運転モード(冷房・除湿・暖房)で運転中に設定が可能です。  
(A.I.自動の場合は風あて・風よけを自動で切り替えるので、設定は不要です)



- 風あて : 人のいるエリアを中心に風を届けます。
- 風よけ : 風あたり感を少なくします。
- ムラなし : 人のよくいるエリアを学習し、そのエリアの温度ムラを抑えます。

## 風あて時の「風向・風速」表示例

「風あて」「風よけ」「ムラなし」を設定すると、「左右風向」「上下風向」「自動」になります。

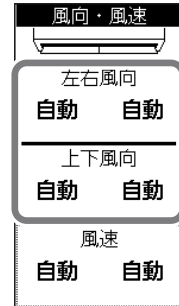

## 風あて



風あて を選んで  
決定 を押します。

- 冷房運転時は自動で「日射熱ガード冷房」が働きます。
- 暖房運転時は自動で「冷気カット暖房」が働きます。
- 設定が完了すると、室内機から受信音が鳴ります。
- 設定後は  が表示されます。

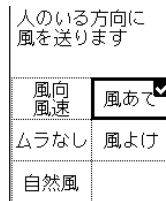

## 解除するとき

設定を解除するときは、風あて を選んだ状態で 決定 を押します。  
・設定が解除され、 の表示が消えます。

## 風よけ



風よけ を選んで  
決定 を押します。

- 設定が完了すると、室内機から受信音が鳴ります。
- 設定後は  が表示されます。

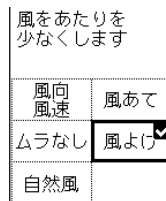

## 解除するとき

設定を解除するときは、風よけ を選んだ状態で 決定 を押します。  
・設定が解除され、 の表示が消えます。

## ムラなし



ムラなし を選んで  
決定 を押します。

- 設定が完了すると、室内機から受信音が鳴ります。
- 設定後は  が表示されます。

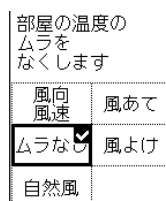

## 解除するとき

設定を解除するときは、ムラなし を選んだ状態で 決定 を押します。  
・設定が解除され、 の表示が消えます。

## おしらせ

- 「体感」を「切」に設定すると、「風あて」「風よけ」「ムラなし」は設定できません。
- 風向を調節すると、「風あて」「風よけ」「ムラなし」は解除されますが、風速を調節しても解除されません。
- 「風あて」に設定したときは「ピピッ」と音がします。

機能の詳細は [→ 43, 44ページ](#)

## 自然風 (風の設定)

お好みの運転モード(冷房・除湿・送風)で運転中に設定が可能です。  
自然なリズムのゆらぎ風を全身に送ります。

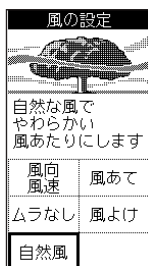

自然風を選んで

決定を押します。

•設定が完了すると、室内機から受信音が鳴ります。

設定後は  が表示されます。

解除するとき

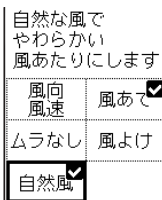

設定を解除するときは、自然風を選んで状態で決定を押します。

•設定が解除され、 の表示が消えます。

### おしらせ

- 冷房、除湿運転時は、「風あて」が設定されます。
- 運転を停止しても、「自然風」の設定は解除されません。
- 送風運転ではムーブアイが出てきません。ただし「自然風」を設定すると、ムーブアイが室内機から出てきて動作します。

機能の詳細は [→45ページ](#)

ご使用の前に

まずは使ってみる

お好みで設定する

詳しく知りたい

きれいに保ちたい

困ったときには

# 細かく設定する

初期設定など、詳細な機能を設定します。

## 設定画面の切り替え

べんり機能	タイマー
みまもり	送風
風の設定	設定

1 **メニュー** を押し、「メニュー」画面を表示します。

2 **設定** を選んで **決定** を押し、「設定 1/4」画面を表示します。

◀▶で画面を切り替えながら、設定項目を選びます。



・説明のためにすべての項目を表示しています。

### 画面の切替えについて

▲▼◀▶で選択位置を移動して、項目を選びます。

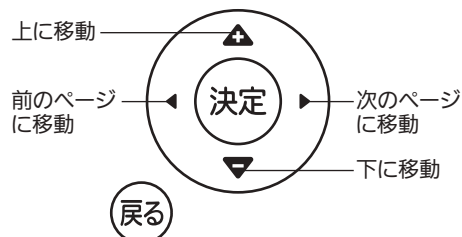

- 設定項目を選んで **決定** を押し、それぞれの設定画面を表示します。
- 前の画面に戻すには **戻る** を押ししてください。

項目	できること	初期設定
据付位置 <span>→ 11ページ</span>	室内機の据付位置を設定します。	中央
複数台設置 <span>→ 30ページ</span>	エアコンを複数台設置している場合、リモコンで操作できるエアコンを設定します。	1号機
時刻合わせ <span>→ 30ページ</span>	現在時刻を設定します。	12:00
画面濃淡 <span>→ 30ページ</span>	リモコンの液晶画面の濃淡を設定します。	標準
画面明るさ <span>→ 31ページ</span>	リモコンの液晶画面の明るさを設定します。	標準
チャイルドロック <span>→ 31ページ</span>	小さなお子さまによる誤動作を防止します。	切

## 設定 1/4

ご使用の前に

まずは使ってみる

お好みで設定する

詳しく知りたい

きれいに保ちたい

困ったときには

設定  
2/4

項目	できること	初期設定
ピークカット →32ページ	最大電流値を約25%抑えた運転に設定します。	切
停電自動復帰 →32ページ	停電復旧時に自動で運転を再開するように設定します。	切
体感(ムーブアイ) →32ページ	ムーブアイで体感温度を考慮した運転を行います。	入
スマートSTOP →33ページ	人がいなくなると、自動で省エネ運転を行います。	セーブ
内部クリーン →33ページ	エアコン内部のニオイやカビの発生を抑えます。	切
ムーブアイ動作 →33ページ	ムーブアイの動く速さを設定します。	通常

設定  
3/4

項目	できること	初期設定
本体輝度 →33ページ	室内機表示の明るさを設定します。	通常
オール電化 →34ページ	電気代算出に用いる電気料金体系を設定します。	なし
電気単価 →34ページ	電気代算出に用いる電気代単価を設定します。	27円
連絡先設定 →34ページ	故障したときに連絡する電話番号を登録します。	—
ナビ通知頻度 →35ページ	A.I.ナビの通知頻度を設定します。	多い
ナビ通知音 →35ページ	A.I.ナビの通知音を設定します。	切

設定  
4/4

項目	できること	初期設定
風温低下防止 →35ページ	暖房運転時、吹出温度の低下を抑える運転をします。	切
運転内容確認 →36ページ	設定している運転内容を確認できます。	—
リセット →36ページ	「電気代」「学習エリア」のリセットと、リモコンの初期化をします。	—



# 複数台設置

※必ずエアコンを停止してから作業してください。

1



複数台設置 : 1

を選んで  
決定を押します。

・設定画面が表示されます。

2

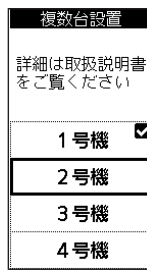

操作したいエアコンの号機を選んで  
決定を押します。

・リモコンで設定するだけでは複数台設置の設定はできません。

〈例: 2号機を選択する場合〉

「設定 1/4」画面の表示例

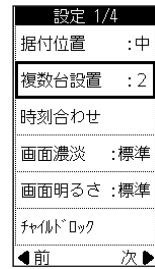

設定後は  
選んだ  
号機の番号  
に表示が  
変わります。

〈例: 2号機を設定した状態〉

3

室内機の電源プラグをコンセントから外してください。  
30秒以上経ってから再び電源プラグをコンセントに  
差込みます。

4

複数台設置の設定を変更したリモコンを  
対象の室内機に向け、**自動** **冷房** **除湿** **暖房**  
のいずれかを押して、信号を送信します。

## お知らせ

- 同じお部屋または近接するお部屋にエアコンを2台以上設置した場合、1つのリモコンの信号を複数のエアコンが同時に受信してしまうことがあります。この誤動作を防止するために、リモコンで操作できるエアコンを指定することができます。
- エアコンは最初の信号を受信したリモコンの設定号機になります。2回目からは最初に受信した設定号機のリモコン信号のみ受け付けます。
- 停電したときや、電源プラグをコンセントから外したり、ブレーカーを切ったときは、複数台設置の設定は解除されます。再度設定し直してください。

## 時刻合わせ

1

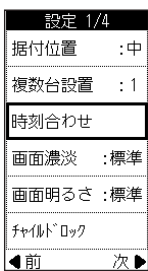

時刻合わせ を  
選んで 決定 を  
押します。

・設定画面が表示されます。

2



◀▶ で時間・分の入力ボックスを切り替え、  
▲▼ で時間・分を合わせて 決定 を押し  
ます。

・時刻表示は24時間制です。

## 画面濃淡 (液晶の濃さ)

1

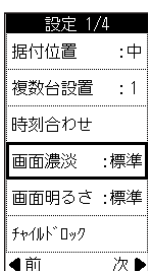

画面濃淡 : 標準 を  
選んで 決定 を  
押します。

・設定画面が表示され  
ます。

2

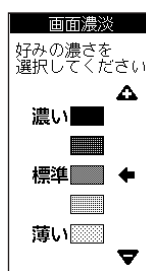

「薄い」「薄め」「標準」「濃いめ」「濃い」から  
選んで 決定 を押します。

表示					
濃さ	薄い	薄め	標準	濃いめ	濃い

ご使用の前に

まずは使ってみる

お好みで設定する

詳しく知りたい

きれいに保ちたい

困ったときには

## 画面明るさ (バックライト)

**1**



設定 1/4  
据付位置 : 中  
複数台設置 : 1  
時刻合わせ  
画面濃淡 : 標準  
画面明るさ : 標準  
チャイルドロック  
◀前 次▶

画面明るさ:標準 を  
選んで **決定** を  
押します。

・設定画面が表示され  
ます。

**2**



画面明るさ  
好みの明るさを  
選択してください

明 ◀  
標準 ◀  
暗 ▶

「明」「標準」「暗」から選んで **決定** を押します。

・「明」に設定したまま使用すると、一年未満で  
乾電池が寿命となることがあります。

## チャイルドロック

**1**



設定 1/4  
据付位置 : 中  
複数台設置 : 1  
時刻合わせ  
画面濃淡 : 標準  
画面明るさ : 標準  
チャイルドロック  
◀前 次▶

チャイルドロック を  
選んで **決定** を  
押します。

・設定画面が表示され  
ます。

**2**

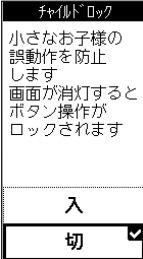

チャイルドロック  
小さなお子様の  
誤動作を防止  
します  
画面が消灯すると  
ボタン操作が  
ロックされます

入  
切 ✓

「入」「切」を選んで **決定** を押します。

・「入」に設定すると、即座にロック画面に  
切り替わります。

### ロックを一時的に解除するとき

**ⓧ1** を約5秒間長押しすると、チャイルドロックは一時的に解除されます。

### おしらせ

- チャイルドロック中は、リモコン表面にあるボタンはすべて無効です。
- チャイルドロックを一時的に解除したあと、画面が消灯すると再度ロックがかかります。チャイルドロックを完全に解除するには設定を「切」にしてください。

ご使用の前に

まずは使ってみる

お好みで設定する

詳しく知りたい

きれいに保ちたい

困ったときには

# ピークカット

1



ピークカット を  
選んで **決定** を  
押します。

・設定画面が表示され  
ます。

2

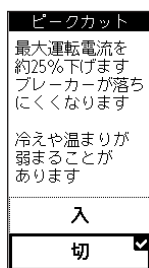

「入」「切」を選んで **決定** を押します。📶

- ・設定が完了すると、室内機から受信音が鳴ります。
- ・他の家電製品を同時に使ってブレーカーが落ちる場合は、「入」にしてお使いください。ただし、「切」よりもお部屋の冷えや暖まりが弱くなる場合があります。

形名	入	切
MSZ-FD4020S	約15アンペア	約20アンペア
MSZ-FD5620S	約15アンペア	約20アンペア
MSZ-FD6320S	約15アンペア	約20アンペア
MSZ-FD7120S	約15アンペア	約20アンペア

形名	入	切
MSZ-VXV4020S	約15アンペア	約20アンペア
MSZ-VXV5620S	約15アンペア	約20アンペア
MSZ-VXV6320S	約15アンペア	約20アンペア
MSZ-VXV7120S	約15アンペア	約20アンペア

# 停電自動復帰

1



停電自動復帰 を  
選んで **決定** を  
押します。

・設定画面が表示され  
ます。

2

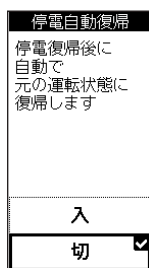

「入」「切」を選んで **決定** を押します。📶

- ・設定が完了すると、室内機から受信音が鳴ります。
  - ・「入」に設定すると、停電前の内容で運転を再開します。
- ※ブレーカーが落ちて停止したときも、電源復旧後にエアコンが自動で運転再開します。

# 体感(ムーブアイ)

1



体感(ムーブアイ) を  
選んで **決定** を  
押します。

・設定画面が表示され  
ます。

2

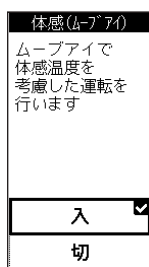

「入」「切」を選んで **決定** を押します。📶

- ・設定が完了すると、室内機から受信音が鳴ります。

## おしらせ

ムーブアイを動作させて床や壁の温度、人の位置、体感温度、活動状態などを考慮した運転を行います。

- ・「A.I.自動」では、体感(ムーブアイ)は「入」に設定されます。
- ・「体感」を「切」に設定すると、室温のみで運転します。ムーブアイは室内機に格納されて動作しません。
- ・「風あて」「風よけ」「ムラなし」「スマートSTOP」は設定できなくなります。
- ・送風運転時に「自然風」を「入」に設定すると、ムーブアイが室内機から出てきて動作します。

機能の詳細は → 49ページ

ご使用の前に

まずは使ってみる

お好みで設定する

詳しく知りたい

きれいに保ちたい

困ったときには

# スマートSTOP

**1**



スマートSTOP を選んで **決定** を押します。

- 設定画面が表示されます。

**2**

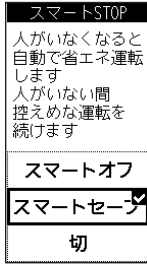

「スマートオフ」「スマートセーブ」「切」から選んで **決定** を押します。

- 設定が完了すると、室内機から受信音が鳴ります。
- スマートオフ** : 人がいない状況が約3分間続くと、自動的にひかえめ運転に切り替わり、約30分間たつと冷暖房オフになり、約3時間で運転を停止します。
- スマートセーブ** : 人がいない状況が約3分間続くと、自動的にひかえめ運転に切り替わります。
- 解除するときは、「切」を選んでください。
- 一度設定すると、解除するまでは設定されたままです。
- 「体感」を「切」に設定すると、「スマートSTOP」は設定できません。
- 運転モードが「送風」および「10℃キープ暖房」を設定している場合、「スマートSTOP」は設定できません。

機能の詳細は [→ 45ページ](#)

# 内部クリーン運転

**1**



内部クリーン を選んで **決定** を押します。

- 設定画面が表示されます。

**2**

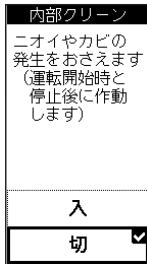

「入」「切」を選んで **決定** を押します。

- 設定が完了すると、室内機から受信音が鳴ります。
- 内部クリーン運転を「切」に設定すると、カビガードも連動して「切」に設定されます。
- 運転中または停止中に設定できます。

機能の詳細は [→ 47ページ](#)

# ムーブアイ動作

**1**



ムーブアイ動作:通常 を選んで **決定** を押します。

- 設定画面が表示されます。

**2**

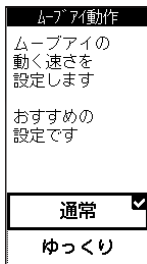

「通常」「ゆっくり」を選んで **決定** を押します。

- 設定が完了すると、室内機から受信音が鳴ります。
- 「ゆっくり」に設定すると、ムーブアイがゆっくり動作するため、検知する時間が遅くなります。

# 本体輝度

**1**

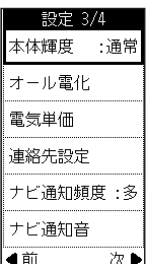

本体輝度:通常 を選んで **決定** を押します。

- 設定画面が表示されます。

**2**

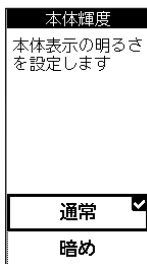

「通常」「暗め」を選んで **決定** を押します。

- 設定が完了すると、室内機から受信音が鳴ります。
- 「暗め」に設定すると運転ランプは暗くなり、それ以外のランプは消灯します。

機能の詳細は [→ 46ページ](#)

ご使用の前に

まずは使ってみる

お好みで設定する

詳しく知りたい

きれいに保ちたい

困ったときには

# オール電化

**1**

設定 3/4
本体輝度 : 通常
オール電化
電気単価
連絡先設定
ナビ通知頻度 : 多
ナビ通知音
◀前 次▶

「オール電化」を選んで**決定**を押します。

・設定画面が表示されます。

**2**

オール電化
電気代算出に用いる電気料金体系を設定します
オール電化契約ではない場合
あり
なし

「あり」「なし」を選んで**決定**を押します。

・設定が完了すると、室内機から受信音が鳴ります。

おしらせ

- 「あり」に設定すると、時間帯別に電気単価を設定できます。
- 時刻合わせをしないと、「オール電化」の設定はできません。

→ 30ページ

# 電気単価

**1**

設定 3/4
本体輝度 : 通常
オール電化
電気単価
連絡先設定
ナビ通知頻度 : 多
ナビ通知音
◀前 次▶

**2**

「なし」の場合

電気単価
▲ 27 ▼ 円
電気単価を設定してください (単位:円/kWh)

▲▼ で電気単価を入力し**決定**を押します。

・設定が完了すると、室内機から受信音が鳴ります。

「オール電化」を選んで**決定**を押します。

・設定画面が表示されます。

**2**

「あり」の場合

電気単価
朝と夜の時間帯の単価を設定します
---<情報>---
朝: 7時~10時
夜: 17時~23時
朝夜 27円
昼 39円
深夜 11円

「朝夜」「昼」「深夜」から**決定**を押します。

**3**

電気単価(朝夜)

▲ 27 ▼ 円
電気単価を設定してください (単位:円/kWh)

「朝夜」「昼」「深夜」のそれぞれの電気単価を入力し**決定**を押します。

・設定が完了すると、室内機から受信音が鳴ります。

おしらせ

- 1円~63円の範囲で設定できます。電気単価はご契約の電力会社にご確認ください。
- 時間帯の変更はできません。

機能の詳細は → 46ページ

# 連絡先設定

**1**

設定 3/4
本体輝度 : 通常
オール電化
電気単価
連絡先設定
ナビ通知頻度 : 多
ナビ通知音
◀前 次▶

「連絡先設定」を選んで**決定**を押します。

・設定画面が表示されます。

**2**

連絡先設定
故障したときに連絡する電話番号を登録します
連絡先の電話番号を設定します
設定
解除

「設定」を選んで**決定**を押します。

- 連絡先の電話番号を設定します。
- 「解除」を選んで**決定**を押すと、連絡先の電話番号をご購入時の内容に戻します。

**3**

連絡先変更
010-1234-56789
◀▶で変更したい桁に「-」を合わせ ▲▼で数字・記号を変更し、【決定】を押すと登録されます

連絡先の電話番号を▲▼◀▶で入力し、**決定**を押します。

おしらせ

- 登録した電話番号は、故障時にナビ通知画面で表示されます。
- ご購入時または設定を解除した場合は、故障時のナビ通知画面に「三菱電機修理受付センター」の電話番号が表示されます。
- 設定する電話番号は、「お買上げの販売店」にご確認のうえ設定してください。

ご使用の前に

まずは使ってみる

お好みで設定する

詳しく知りたい

きれいに保ちたい

困ったときには



## ナビ通知頻度

**1**

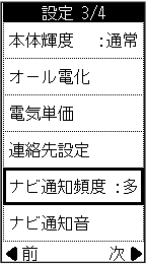

ナビ通知頻度:多 を選んで **決定** を押します。

・設定画面が表示されます。

**2**

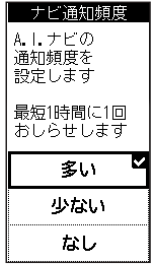

「多い」「少ない」「なし」から選んで **決定** を押します。📶

- ・設定が完了すると、室内機から受信音が鳴ります。
- 多い** : 1時間に1回程度お知らせします。
- 少ない** : 2時間に1回程度お知らせします。
- なし** : お知らせしません。(ナビランプも点灯しません)ただし、ダストボックスのお手入れ時期が来たとき、およびフィルターおそうじメカ運転の自動運転設定を解除して、エアコンの運転積算時間が約50時間経過したときなどはお知らせします。
- ・ナビ通知がないときは、お知らせしません。

## ナビ通知音

**1**

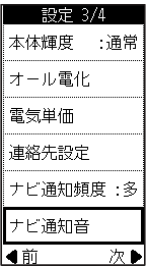

ナビ通知音 を選んで **決定** を押します。

・設定画面が表示されます。

**2**

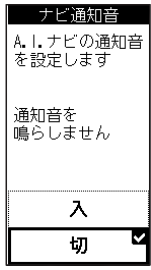

「入」「切」を選んで **決定** を押します。📶

- ・設定が完了すると、室内機から受信音が鳴ります。
- ・ナビ通知音を「入」に設定すると、ナビ通知があるときに音(メロディー)が鳴ります。
- ・ナビ通知音を鳴らせたくないときは、「切」を選んでください。

### お知らせ

- ・タイマーや快眠を設定しているときは、ナビ通知音は鳴りません。
- ・ナビ通知によっては、通知音が鳴らない場合があります。

## 風温低下防止

**1**

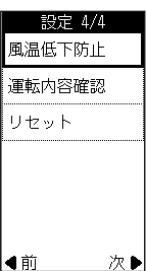

風温低下防止 を選んで **決定** を押します。

・設定画面が表示されます。

**2**

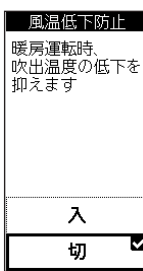

「入」「切」を選んで **決定** を押します。📶

- ・設定が完了すると、室内機から受信音が鳴ります。
- ・暖房運転(A.I.自動運転時を含む)以外では働きません。

ご使用の前に

まずは使ってみる

お好みで設定する

詳しく知りたい

きれいに保ちたい

困ったときには

# 運転内容確認

現在設定されている運転モードや機能を確認することができます。

**1** **運転内容確認** を選んで **決定** を押します。

- 運転内容が表示されます。
- 運転中の画面で **決定** を押しても表示することができます。

**2** ◀▶ で画面を切り替えて確認できます。

• 説明のためにすべての項目を表示しています。

# リセット

**1** **リセット** を選んで **決定** を押します。

- 設定画面が表示されます。

**2** リセットしたい項目を選んで **決定** を押します。

**3** 「リセットする」「初期化する」を選んで **決定** を押します。📶

## ■ 電気代リセット

→ 15ページ

## ■ 学習エリアリセット

- ムーブアイでの学習エリアをリセットします。
- 引越しやお部屋の模様替えをした場合、学習エリアをリセットしてください。
- 停止中はリセットできません。運転中にリセットしてください。

→ 44, 49ページ

## ■ リモコン初期化

ご使用の前に

まずは使ってみる

お好みで設定する

詳しく知りたい

きれいに保ちたい

困ったときには

# 詳しく知りたい

## A.I.自動

→ 12、13ページ

AIがお部屋の温度としつどや外気温・日射熱・住宅性能を分析・学習し、少し未来の体感温度を予測して運転モードを自動で判断します。

### <冷房・暖房運転の判定について>

運転開始から約3分間お部屋の温度と外気温度を測定して、「冷房」「暖房」の運転モードを判定します。判定中は上下風向フラップが水平になります。判定後は途中で「冷房」「暖房」の切り替えはしません。

- ①室温が23℃以上で外気温が22℃以上の場合「冷房」運転を行います。
  - ②室温が25℃以下で外気温が18℃以下の場合「暖房」運転を行います。
  - ③それ以外の温度帯の場合
    - ・ 前回、「冷房」の場合…「冷房」運転
    - ・ 前回、「暖房」の場合…「暖房」運転
    - ・ 前回、「除湿」の場合…「冷房」運転
    - ・ 前回、「送風」の場合は以下の条件で判定します。
      - リモコンの設定温度が室温よりも低い場合…「冷房」運転
      - リモコンの設定温度が室温よりも高い場合…「暖房」運転
- 前回の運転終了から48時間以内に「A.I.自動」運転を行うと、運転モードの判定(約3分間)を省いて運転が始まります。その場合の運転モードは上記③に従います。

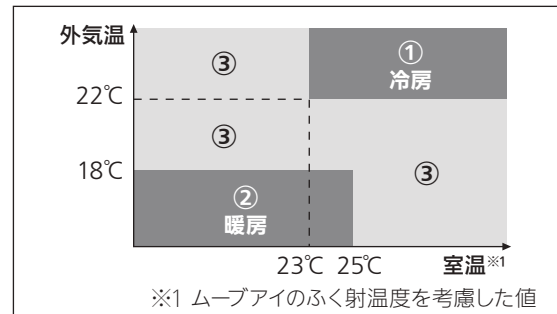
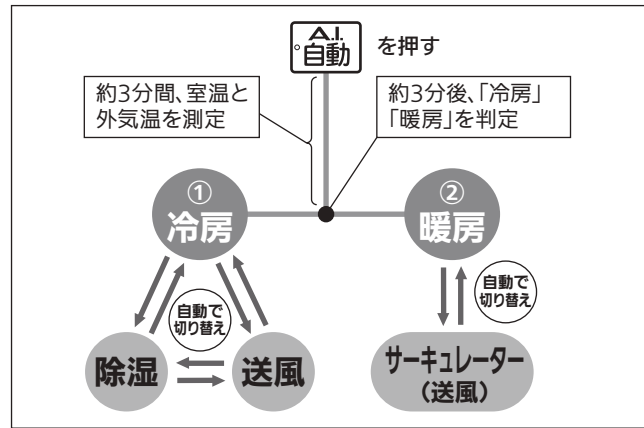

### <冷房・除湿・送風運転の自動切り替えについて>

高気密・高断熱住宅では冷気が外に逃げにくいいため、しつどよりも温度が先に下がる傾向があります。温度負荷としつど負荷を分析して、冷房・除湿・送風運転を自動で切り替えます。

- ①体感温度が上がる前に、自動で冷房運転に切り替わります。
- ②体感温度が下がってもしつどが高いと判断すると、除湿運転に切り替わります。
- ③夕暮れ時など体感温度もしつども下がったときは、風だけの送風運転に切り替わります。送風運転時は、体感温度によって自動で風速が切り替わります。

### <暖房・サーキュレーター(送風)の自動切り替えについて>

暖房運転時、ムーブアイの検知した床面と天井面の温度の差が大きいときは、自動で上下風向フラップを水平向きにし、送風運転でお部屋の空気を循環します。(サーキュレーター運転)

### <A.I.自動の運転内容>

運転内容	冷房・除湿・送風	暖房・サーキュレーター
体感(ムーブアイ) → 32ページ	入	入
風向(風あて・風よけ)	風あてと風よけを自動で切り替えます(スイングする場合があります)	風あてと風よけを自動で切り替えます(下吹き)
風速	自動※2	自動

※2 自然のリズムで風の強さが変化します。また、風あたりを強めて涼感を高める運転をしますので、風の音は大きくなります。

### <運転モードの確認方法について>

- 運転開始から約3分以上たったあとに確認してください。
- リモコンの **①** を押し、運転中の画面では「A.I.自動」から「A.I.自動(冷)」または「A.I.自動(暖)」の表示に変わります。
- リモコンの信号を受信したり、運転が切り替わったりすると運転ランプの色が約1秒間変わります。(冷房時:青 除湿時:緑 暖房時:オレンジ 送風時:白)

### <運転中の画面表示例>

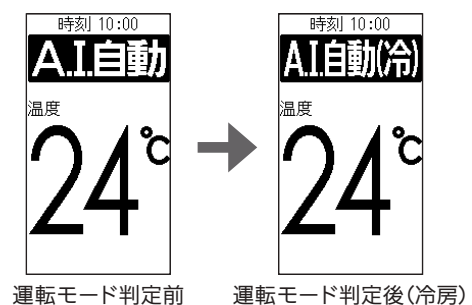

運転モード判定前

運転モード判定後(冷房)

38ページへつづく

ご使用の前に

まずは使ってみる

お好みで設定する

詳しく知りたい

きれいに保ちたい

困ったときには

# 詳しく知りたい(つづき)

## <体感温度の先読みについて>

現在の体感温度をベースに外気温や日射熱、住宅性能<sup>※3</sup>を分析して、少し未来の体感温度(暑く感じる・寒く感じる)を予測し、先回りした運転を行います。

※3 室温に影響する性能(断熱性・気密性・広さを統合的に判断したもの)

### 【冷房運転時の例】

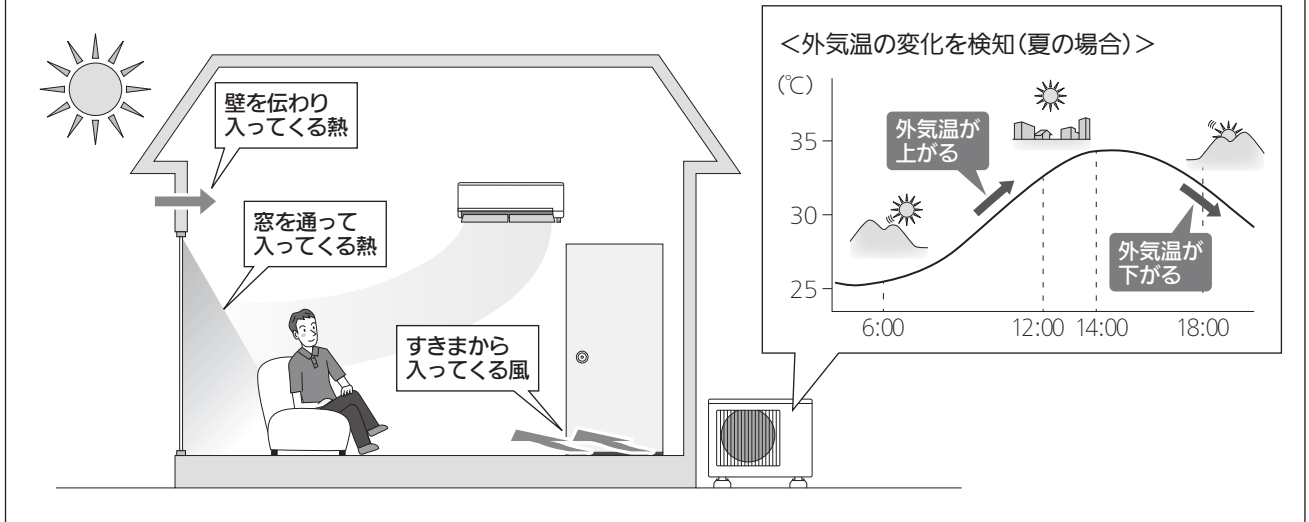

例えば、夏場で外気温が上昇したり日差しが強くなってくると、室温が上昇してきます。

### 【冷房運転】

体感温度が変化したのを検知してからパワーを強める運転では、快適を感じるまでに遅れ時間がありました。

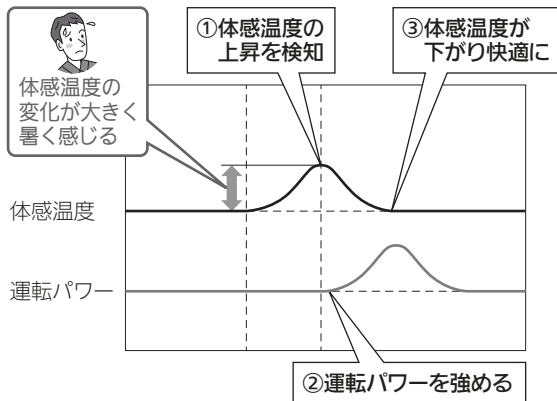

### 【A.I.自動運転】

A.I.自動では体感温度の上昇をあらかじめ予測し、暑く感じる前に運転パワーを強めて空調することで快適を維持します。

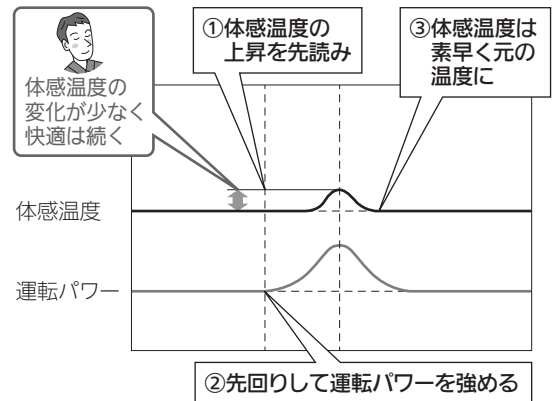

また、エアコンからの距離・身長・姿勢などから大人と子ども<sup>※4</sup>を判別し、人の体型と温度の感じかたに合わせて気流を届けます。

※4「子ども」とは、体温調整機能が十分に発達していない身長約75~130cm程度の人を想定しています。

運転中に次のような状態が長時間続くと、先回りした運転を効果的に行えない場合があります。

- ドアを開けたまま運転
- 生活シーンにより、引き戸を開いて二間で運転
- 間仕切りやクローゼットのドアを開けたまま運転

前後に隣接したエリアに人がいるときや、3か所以上のエリアに人がいるときは、個別の体感温度コントロールを行いません。

## <「霧ヶ峰REMOTE」や「三菱HEMS」での運転内容について> 無線LANアダプターについては → 63ページ

### ● 節電が「入」の場合

- 運転モードで「自動」を選択できる場合は、冷房・暖房運転の判定を含めて「A.I.自動」運転を行います。
- 運転モードが「冷房」の場合は、「A.I.自動(冷)」運転を行います。
- 運転モードが「暖房」の場合は、「A.I.自動(暖)」運転を行います。

### ● 節電が「切」の場合

- 運転モードで「自動」を選択できる場合は、冷房、暖房の運転モードの判定のみを行います。

ご使用の前に

まずは使ってみる

お好みで設定する

詳しく知りたい

きれいに保ちたい

困ったときには

<体感冷房・体感暖房運転について>

「体感」を「入」にすると、ムーブアイが室内機から出てきて動作し、室温だけでなく床や壁などの温度、人の位置や動きを考慮した運転を行います。「A.I.ナビ」の「状況確認」でリモコンに表示される温度は体感温度、リモコンの画面に表示される温度は設定体感温度です。

<マニュアル冷房・マニュアル暖房について>

「体感」を「切」にすると、ムーブアイは室内機に格納され、室温だけを目安に運転します。

<設定温度について>

設定する温度は0.5℃ずつ変えられます。設定できる範囲は16～31℃です。

- 設定温度を16℃または31℃にすると、“ピピッ”と音がします。

<暖房運転中の霜取りについて>

外気温度が低く、しつどが高い状態で暖房運転を行うと、室外機に霜がつくことがあります。霜がつくとお部屋を暖める能力が低下するため、エアコンが自動で霜を溶かす運転(霜取り)を行います。霜取りには、「デュアルオンデフロスト回路」によって暖房運転をしながら霜を溶かす方式と、暖房を一時的に止めて霜を一気に溶かす霜取り運転の方式があります。外気温度や霜の状況によって霜取りの方式を自動で判断するため、お客さまによる設定の必要はありません。

●デュアルオンデフロスト回路

お部屋が十分に暖まって室温が安定した場合などは、デュアルオンデフロスト回路を用いた暖房運転を行います。室外機の熱交換器を上下に分けて、暖房運転をしながら半分ずつ霜取りを行います。霜取り中でも温風を出し続けます。

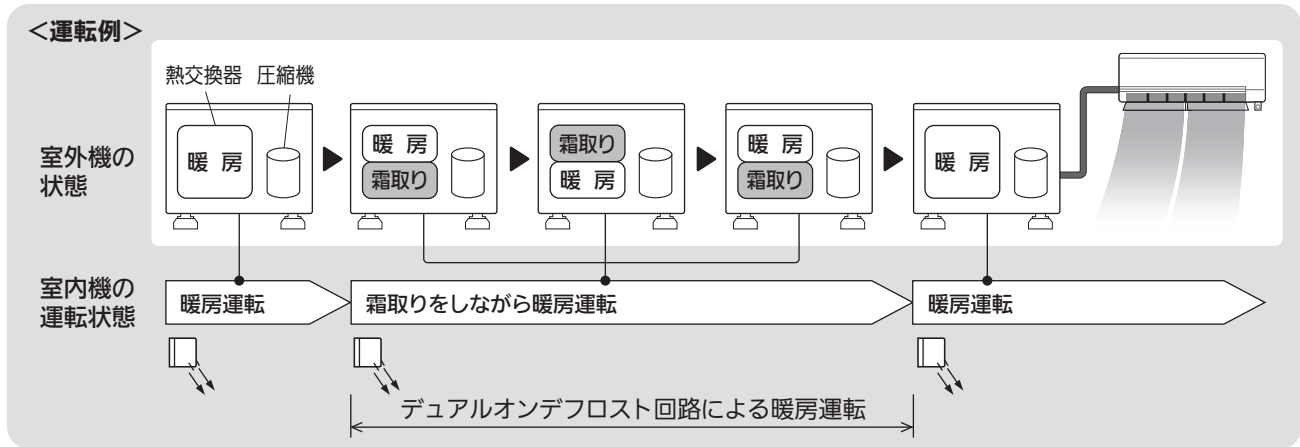

●室温キープシステム

外気温度やしつどの状況によっては、最大10分間暖房運転を止めて熱交換器の霜を一気に溶かす霜取り運転を約30～150分間に1回程度行います。その際、室内機の上下フラップは水平になります。また、室内の温度低下を抑えるため、霜取り運転を行う直前に強めの暖房を行い(プレヒート)、お部屋の温度を上げます。

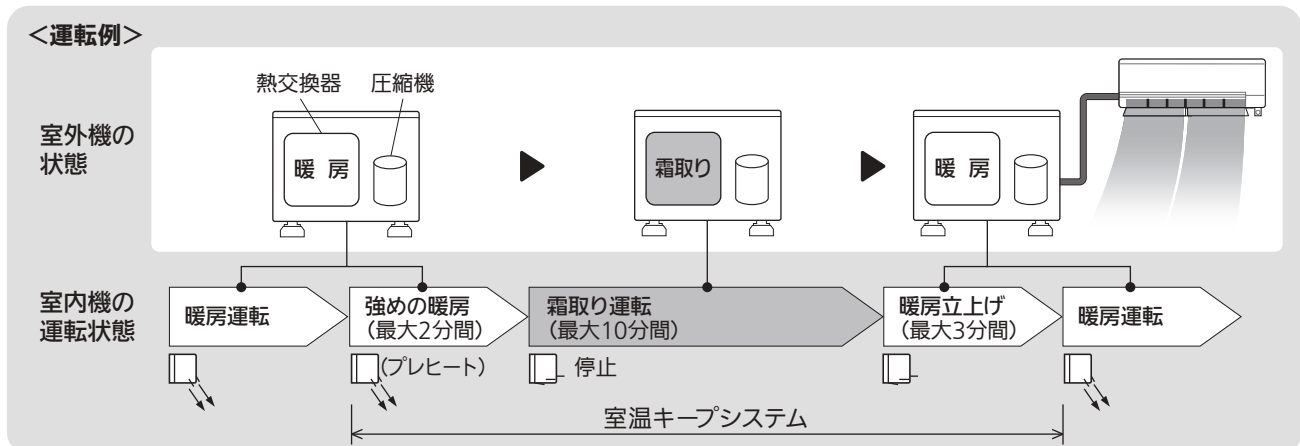



# 詳しく知りたい(つづき)

1. 使用の前に

- 暖房運転時、室温(体感温度)が設定温度に近づくと、お部屋の暖め過ぎを防ぐため自動的に上下風向フラップを水平にし、風を弱める運転をします。
- 外気温度によっては、お部屋が暖まるまで、冷えるまでに時間がかかる場合があります。
- 暖房運転開始時、暖かい風を出す準備をしている間は上下風向フラップは水平になり、風が出ないことがあります。(約3分間)
- 「A.I.自動」運転または「風あて」「風よけ」を「入」にして、風速設定を左右とも「自動」にすると、お部屋の状況によって、左側のファンを停止する場合があります。

まずは使ってみる

## 除湿

→ 12、13ページ

### <3モード除湿方式について>

除湿運転は弱冷房方式で、お部屋の温度はやや下がります。  
設定する除湿の強さは3段階の中から選べます。(プレミアム除湿)

- 弱 …除湿能力を弱めた運転をします。(運転開始時より約1℃下がります)
- 標準 …お部屋の温度低下を抑えながら、湿気を取り除く運転をします。(運転開始時より約2℃下がります)
- 強 …除湿能力を強めた運転をします。(運転開始時より約3℃下がります)

- 除湿の強さを「弱」または「強」にすると、“ピピッ”と音がします。
- 除湿運転開始時、室温を正しく検知するため送風運転を約3分間行います。
- 除湿運転時は、温度を設定することはできません。
- お部屋の湿気が多いときや外気温度が低いときなどは、しつどが下がらない場合があります。
- 消費電力はお部屋の温度やしつどの条件で異なります。
- お部屋のしつど環境を見ながら、左右両方のファンを停止させる場合があります。
- 環境によってはお部屋の温度が上がることがあります。その場合は冷房運転を行ってください。
- 温度が下がると室外機が停止するため、しつどが下がらない場合があります。

お好みで設定する

## ピュアミスト(除菌・脱臭・保湿)

→ 18ページ

**電気を帯びた水の微粒子ピュアミストが、お肌のうるおいを保ちます※1。  
またお部屋のニオイ※2や花粉※3を軽減し、菌※4・ウイルス※5・カビ菌※6の活動を抑制します。**

- ※1:当社独自の条件にて評価。美肌効果は、環境(温度・湿度・使用時間)、個人によって異なります。お部屋の湿度を上げる機能ではありません。
- ※3:25m<sup>3</sup>密閉空間での5時間後の試験結果。実使用空間での実証結果ではありません。
- ※4:25m<sup>3</sup>密閉空間での8.5時間後(510分後)の試験結果。実使用空間での実証結果ではありません。
- ※5:25m<sup>3</sup>密閉空間での158分後の試験結果。実使用空間での実証結果ではありません。
- ※6:25m<sup>3</sup>密閉空間での165分後の試験結果。実使用空間での実証結果ではありません。

- ピュアミスト運転中は“シュー”、“ジリジリ”と音がすることがありますが、故障ではありません。
- ピュアミストが発生する室内条件は室温約18~30℃かつ、しつど35~90%のときです。

- ※1: 当社環境試験室(8畳)において、室温23℃湿度40%、東北大学大学院医学系研究科 皮膚科学講座 菊地克子先生監修の下、送風運転時の風をあてた場合、風をよけてピュアミストを発生させた場合を比較。運転30分後の前腕部水分量変化率。20~40代の女性14名の平均値。
- ※2: 当社環境試験室(14畳)でエアコンの前方4mにタバコのニオイをしみ込ませた布片を設置。臭気判定士の監修下、6段階臭気強度表示法で評価。自然減衰と比較して120分後に臭気強度1ランクダウン(約90%低減に相当)を確認。タバコの有害物質(一酸化炭素など)は除去できません。常時発生し続けるニオイ成分(ペット臭など)をすべて除去できるわけではありません。脱臭効果は、周囲環境(温度・湿度)、運転時間、臭気、繊維の種類などによって異なります。
- ※3: 試験機関:一般財団法人 日本食品分析センター 試験方法:25m<sup>3</sup>の密閉空間に花粉を噴霧し、エアコンを稼働しながら「ピュアミスト」を放出。一定時間後に試験空間内の空気を回収し、SPR法にて空間中のアレルゲン濃度を測定。試験番号:18040149号 対象:浮遊した花粉 試験結果:5時間後のアレルゲン濃度は「ピュアミスト」を放出しない場合に比べ95%以上低減、1種類の花粉にて試験を実施。
- ※4: 試験機関:一般財団法人 日本食品分析センター 試験方法:25m<sup>3</sup>の密閉空間に菌を噴霧し、エアコンを稼働しながら「ピュアミスト」を放出。一定時間後に試験空間内の空気を回収し、空間中の浮遊菌数を測定。試験番号:15104819号 対象:浮遊した菌 試験結果:8.5時間後(510分後)の浮遊菌回収率は「ピュアミスト」を放出しない場合に比べ、99%以上低減、1種類の菌にて試験を実施。
- ※5: 試験機関:独立行政法人国立病院機構 仙台医療センター 臨床研究部ウイルスセンター 試験方法:25m<sup>3</sup>の密閉空間にウイルスを噴霧し、エアコンを稼働しながら「ピュアミスト」を放出。一定時間後に試験空間内の空気を回収し、空間中のウイルスをブランク法で測定。試験番号:仙医ウ28-003号 対象:浮遊したウイルス 試験結果:158分後のウイルス回収率は、「ピュアミスト」を放出しない場合に比べ、99%以上低減、1種類のウイルスにて試験を実施。
- ※6: 試験機関:一般財団法人 日本食品分析センター 試験方法:25m<sup>3</sup>の密閉空間に菌を噴霧し、エアコンを稼働しながら「ピュアミスト」を放出。一定時間後に試験空間内の空気を回収し、空間中の浮遊菌数を測定。試験番号:15076914号 対象:浮遊したカビ 試験結果:165分後の浮遊菌回収率は「ピュアミスト」を設定しない場合に比べ、99%以上低減、1種類のカビにて試験を実施。

きれいに保ちたい

困ったときには

## <ハイパワー運転について>

- 冷房運転時は、設定温度を3℃低めにしてハイパワー運転します。
- 暖房運転時は、約15分間フルパワーで運転し、吹出温度を高めます。その後、設定温度を3℃高めに設定してハイパワー運転します。
- ハイパワー運転は、設定後約1時間で自動的に解除されます。

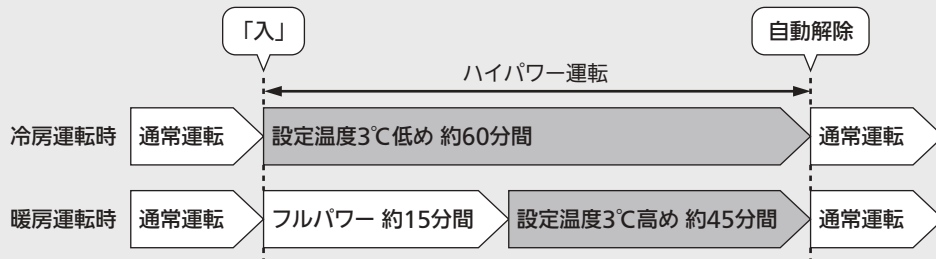

- ハイパワー運転中、「A.I.ナビ」の「状況確認」でリモコンに表示される温度は、リモコンで設定した温度よりも暖房運転時は約3℃高く、冷房運転時は約3℃低く表示されることがあります。
- 既に最大能力で運転しているときは、ハイパワー運転を設定しても、お部屋の冷えや暖まりがすぐに変わらない場合があります。
- ハイパワー運転を設定したあと、次の操作をするとハイパワー運転は解除されます。
  - 運転モードの変更
  - 風速を変更
  - 「快眠」を設定
  - 「10℃キープ暖房」を設定
- ハイパワー運転が終了または解除されると、風速はハイパワー運転前に戻ります。

## おやすみ中の冷やし過ぎ、暖め過ぎを防ぎます。

### <A.I.自動(暖)・冷房・除湿・暖房運転時>

約30分間は快眠運転設定前の設定温度や除湿の強さで運転を続けます。  
約30分後に快眠運転時の設定温度や除湿の強さに切り替わります。  
冷房・除湿・暖房運転では、お好みの風向を設定できます。

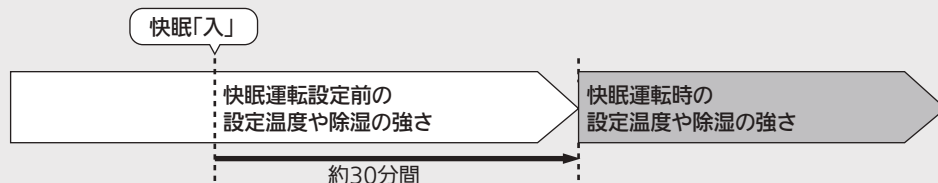

### <A.I.自動(冷)運転時(みまもり快眠)>

時間に応じて設定温度を変更する運転を行います。快眠運転を設定して約10分後から約2時間、設定温度を0.5℃下げて眠りやすい環境にします。次に元の設定温度に戻し、さらに約40分後から、快眠運転時の設定温度へ徐々に変化する運転を行います。風向は水平吹きになります。

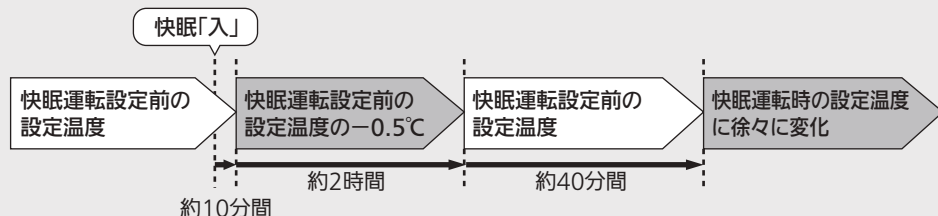

ご使用の前に

まずは使ってみる

お好みで設定する

詳しく知りたい

きれいに保ちたい

困ったときには

# 詳しく知りたい(つづき)

## カビガード

→ 22ページ

カビの発生しやすい状況を温度・しつどから予測。効果的なタイミングに自動でカビクリーンシャワーを行い、エアコン内部の清潔性を保ちます。

### 〈運転の流れ〉

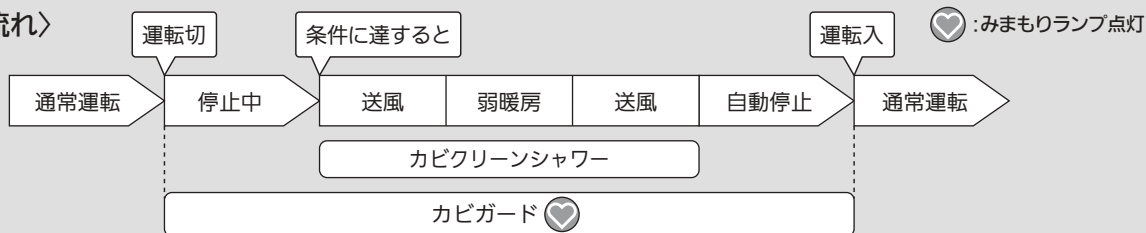

- カビの発生しやすい状況にあるときは、最短で約24時間に1回カビクリーンシャワーを行うことがあります。
- 運転停止中にカビガードを一時的に解除させるには、**停止** を押して を消灯させてください。ただし、カビガードの設定は解除されていません。
- 運転停止中に自動でカビクリーンシャワーを動作させたくないときは、カビガードの設定を解除して内部クリーン運転を「入」に設定してください。→ 33ページ
- 運転停止中にカビガードを設定すると、すぐに1回目のカビクリーンシャワーを行います。→ 47ページ

### 〈カビの発生しやすい温度・しつどの条件〉

※当社独自の条件にて評価

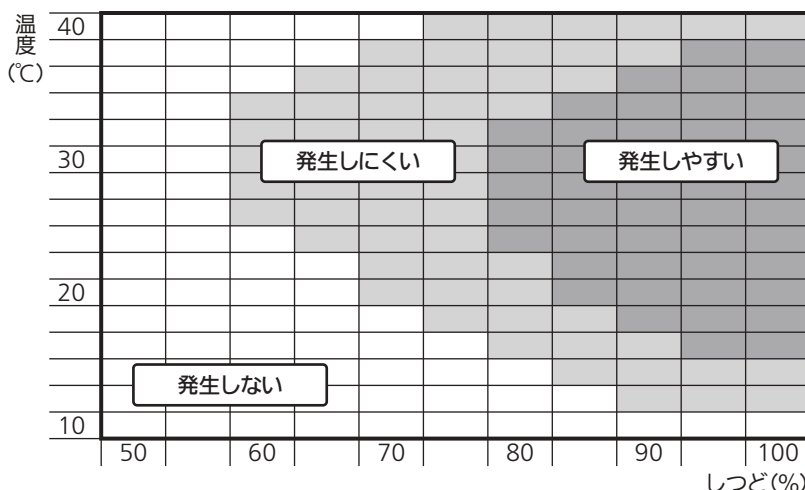

## 高温みまもり・低温みまもり

→ 22ページ

お部屋が高温になると自動で冷房運転を行い、お部屋の温度が下がると運転を停止します。お部屋が低温になると自動で暖房運転を行い、お部屋の温度が上がると運転を停止します。運転停止中は定期的に微風で送風運転を行います。

### 〈運転の流れ〉

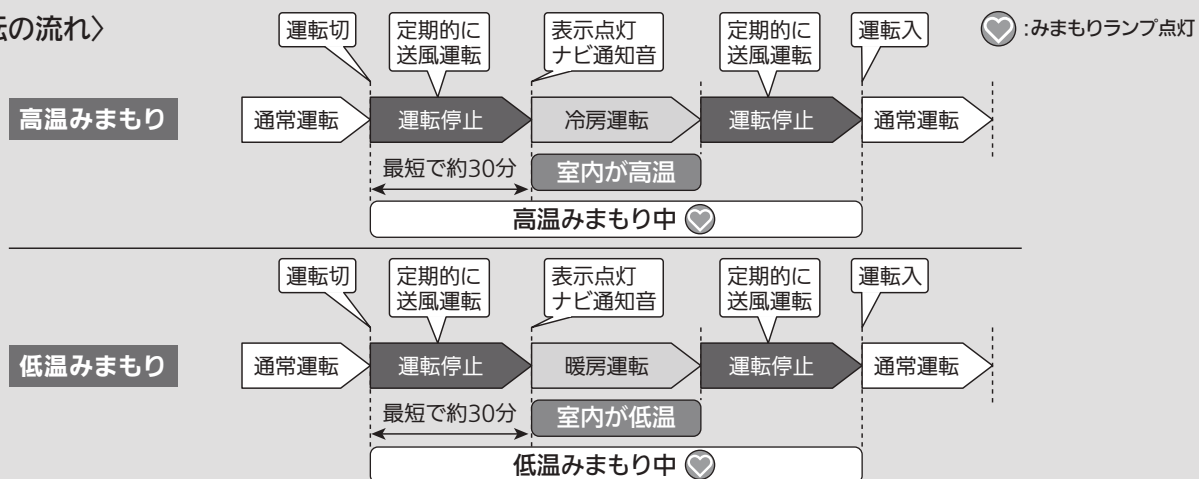

- 高温・低温みまもりを途中で停止させたいときは、リモコンの **停止** を押してください。 は消灯します。ただし高温・低温みまもりの設定は解除されていません。
- 内部クリーン運転が設定されているときは、運転停止後にカビクリーンシャワーを行い、その後高温・低温みまもりを開始します。

ご使用の前に

まずは使ってみる

お好みで設定する

詳しく知りたい

きれいに保ちたい

困ったときには

## <高温・低温みまもりの運転内容>

高温みまもりは28℃以上で冷房運転し、低温みまもりは10℃以下で暖房運転します。

みまもりの設定	高温みまもり		低温みまもり	
お部屋の温度※1	28℃未満	28℃以上	10℃を超える	10℃以下
運転内容	定期的を送風運転※2	冷房運転	定期的を送風運転※2	暖房運転
ムーブアイ動作	停止※3	左右に動作※4	停止※3	左右に動作※4
上下風向	水平※5	前回冷房運転と同じ	水平※5	前回暖房運転と同じ
左右風向	正面		正面	
風の強さ	停止(微風)※2		停止(微風)※2	
運転ランプ	消灯	開始時に赤と白で交互に点灯	消灯	開始時に赤と白で交互に点灯
ナビランプ	消灯※6	消灯※6	消灯※6	消灯※6
みまもりランプ	点灯(オレンジ)※6	点灯(オレンジ)※6	点灯(オレンジ)※6	点灯(オレンジ)※6
ナビ通知音	なし	開始時にナビ通知音	なし	開始時にナビ通知音

※1 ムーブアイのふく射温度を考慮した値。

※2 微風で送風運転を行い、室温を測定します。

※3 ムーブアイは、室内機から出たままです。

※4 体感を「切」に設定していても、高温・低温みまもりにより冷房・暖房運転を開始するとムーブアイは動作します。

※5 正面フラップのみが水平に開きます。

※6 「ナビ通知」があるときはみまもりランプが消灯し、ナビランプが点灯します。

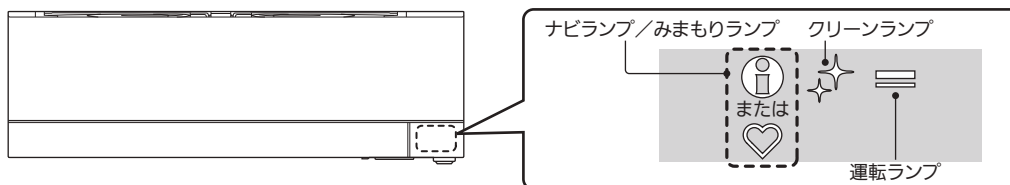

- 「入タイマー」予約中は、高温・低温みまもりは動作しません。
- 内部クリーン運転を「入」に設定していると、高温・低温みまもりの定期的な送風運転中と、冷房・暖房運転の開始後約30分間はクリーンランプが点灯します。
- ナビ通知頻度を「なし」に設定していても、高温みまもり中の冷房運転開始時、低温みまもり中の暖房運転開始時にナビランプが点灯します。
- ナビ通知音を「切」に設定していても、高温みまもり中の冷房運転開始時、低温みまもり中の暖房運転開始時にナビ通知音が鳴ります。
- 高温・低温みまもり中に運転が始まっても、リモコンの表示は停止中のままです。

## 風あて

→ 26ページ

- 2つの離れたエリアにいる人の体感温度に差があるときは、左右のファンの回転数を自動で調整して風量を変えることにより、個別の体感温度コントロールを行います。
- 前後に隣接したエリアに人がいるときや3か所以上のエリアに人がいるときは、個別の体感温度コントロールを行いません。
- 風があたらないときは、「左右風向」「上下風向」で風向をお好みに調節してください。→ 24, 25ページ
- 冷房運転では頭上、暖房運転では足元に向ける風向になり、直接体にあたらないことがあります。

### <日射熱ガード冷房・冷気カット暖房について>

- 冷房運転時、窓からの日射熱をムーブアイが検知した場合、スイング運転で全身を涼しくする「日射熱ガード冷房」を行います。
- 暖房運転時、窓からの冷気と、その影響を受ける人をムーブアイが検知した場合、「冷気カット暖房」を行います。
- 窓が開いているときなど、お部屋の環境によっては冷気をカットできない場合があります。
- 次のようなときは「日射熱ガード冷房」や「冷気カット暖房」を行わない場合があります。
  - 複数の人を検知しているとき
  - 窓や人と、室内機との距離が遠いとき
  - ムーブアイが人や窓を検知できないとき → 49ページ

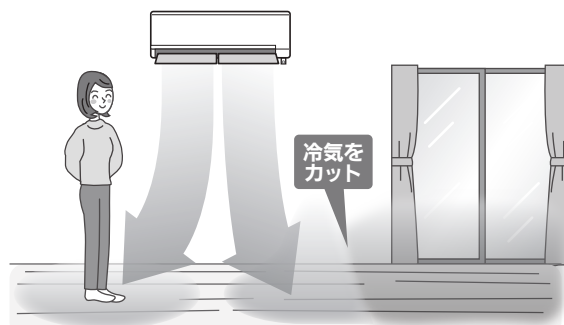



# 詳しく知りたい(つづき)

## 風よけ

→ 26ページ

- 風よけを設定していても風あたりが気になるときは、「左右風向」「上下風向」で風向をお好みに調節してください。

→ 24, 25ページ

## ムラなし

→ 26ページ

- ムーブアイがお部屋の中で人のいることが多い生活エリアを学習しています。(学習エリア) 学習エリアの温度ムラを抑える気流で運転します。→ 49ページ
- 暖房運転時、ムーブアイの検知した床面と天井面の温度の差が大きいときは、自動で上下風向フラップを水平向きにし、送風運転でお部屋の空気を循環します。(サーキュレーター運転)

## 左右風向 上下風向

→ 24, 25ページ

### <フラップの動作について>

- 上下風向は、主に前フラップを使ってコントロールしています。ただし正面フラップと後フラップは、リモコンの設定内容によって角度が変わります。

### <リモコンの表示と上下風向の関係>

リモコン表示	自動 自動	(1)	(2)	(3)	(4)	(5)	スイグ スイグ
前フラップの角度	下表参照						下表参照

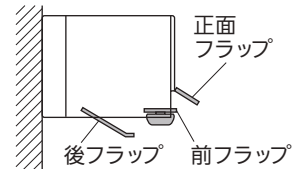

### <運転モードによる上下風向の角度について>

運転モード	風向設定	正面フラップ	前フラップ	後フラップ	
				左右風向が  (正面) の場合	左右風向が正面以外の場合
冷房・除湿・送風	自動				
	風向番号 (1)~(5)			 ----- 	
	スイグ				
	スイグ (風速ロング時)				
暖房	自動				
	風向番号 (1)~(5)			 ----- 	
	スイグ				
	スイグ (風速ロング時)				

※1 上下風向(左側、右側)がともに(4)か(5)に含まれる場合。 ※2 上下にスイグすることがあります。 ※3 上下風向(左側、右側)がともに(3)の場合。

- 上下風向を「自動」に切り替えたときや左右風向を (左右とも正面) に切り替えたときは、「ピピッ」と音がします。
- 運転中に上下風向フラップ・左右風向フラップを手で動かして、風向の調節をしないでください。故障の原因になります。

ご使用の前に

まずは使ってみる

お好みで設定する

詳しく知りたい

きれいに保ちたい

困ったときには



- 自然のリズムで風の強さが変化します。
- 左と右の上下風向が自動になり、交互にスイングして自然のリズムで全身に風を送ります。座ったり、横になったりすると、下吹きになることがあります。
- お部屋に複数の人がいるときは、左右風向をスイングしながら、両端の人の位置にくると上下風向をスイングします。

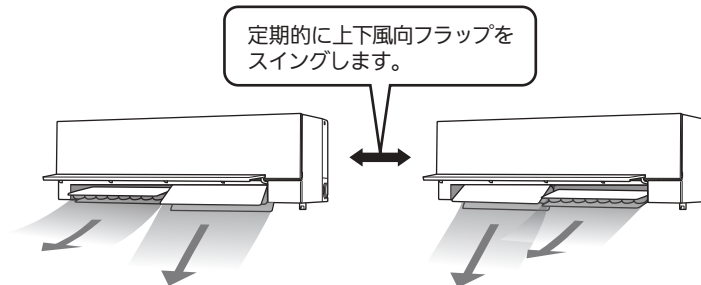

ご使用の前に

まずは使ってみる

スマートSTOP(スマートセーブ・スマートオフ)

人がいない状況が約3分間続くと自動的にひかえめ運転に切り替わります。(スマートセーブ・スマートオフ)

- 冷房時…温度が少し高めになります。
- 暖房時…温度が少し低めになります。
- 除湿時…除湿の強さが少し弱めになります。

さらに約30分たつと冷暖房オフ(送風状態)になり、約3時間で運転を停止します。(スマートオフ)

お好みで設定する

詳しく知りたい

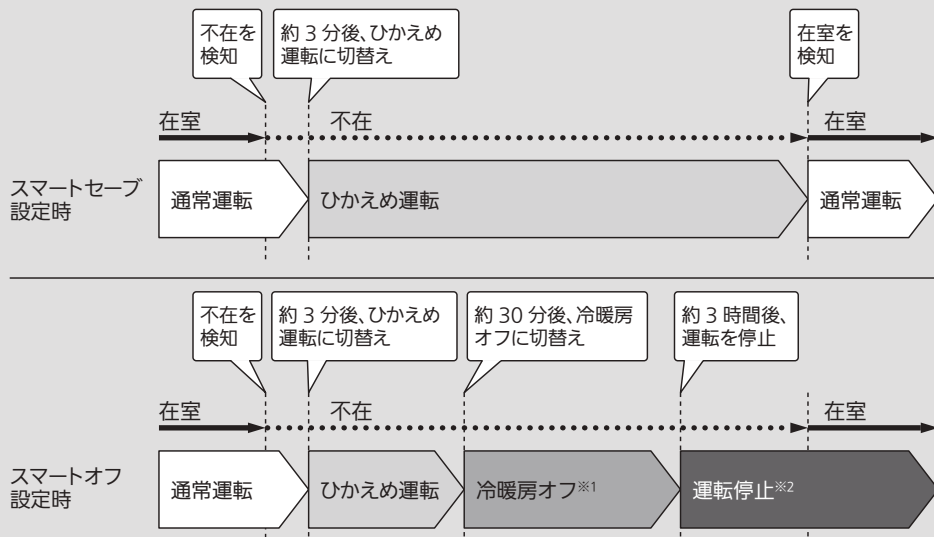

※1 設定温度と室温の差がある場合は、戻ってきたときの運転負荷を減らすため冷暖房を行う場合があります。  
 ※2 通常運転中に一度も人を検知していないと、「スマートオフ」を設定しても停止しません。

きれいに保ちたい

困ったときには

- お部屋の状況によっては、ムーブアイが人を検知できない場合があります。 → 49ページ
- ひかえめ運転中は、リモコンの温度、除湿の強さの表示は変わりません。
- スマートオフで運転が停止した場合、リモコンの表示は運転中のままです。再び運転を開始するときは、**自動** **冷房** **除湿** **暖房** のいずれかを押ししてください。
- 切タイマーを予約しているときは切タイマーを優先し、スマートSTOPは働きません。
- 快眠・ハイパワー・送風・10℃キープ暖房運転時は、スマートSTOPは働きません。
- 高温・低温みまもりにより、自動で冷房運転または暖房運転を開始した場合、スマートSTOPは働きません。

# 詳しく知りたい(つづき)

## 本体輝度

→ 33ページ

「暗め」に設定すると「運転ランプ」は暗くなり、それ以外のランプは消灯しますが、次のようなときは表示が点灯します。(ランプは暗い表示です)

- エアコンからナビ通知があるとき …………… ナビランプが点灯 **点灯させない場合(ナビ通知頻度) → 35ページ**
- フィルターおそうじメカ運転中、カビクリーンシャワー中 …… クリーンランプが点灯
- スタート脱臭を実施している運転中に設定を変更したとき …… クリーンランプが点灯(一定時間)
- カビガードを設定しているとき(運転停止中) …………… みまもりランプが点灯
- 高温・低温みまもりを設定しているとき(運転停止中) …… みまもりランプが点灯

## 電気単価

→ 15、34ページ

電気代は、消費電力と設定された電気単価(電気代単価)をもとに算出しています。

- 電気代単価は電力会社の契約によって異なります。
- 電気代単価は時間帯別に設定できます。(オール電化設定時)  
時刻合わせをしないと、オール電化を設定できません。→ 30ページ  
オール電化設定の時間帯は変更できません。

オール電化	時間帯		ご購入時の設定	
なし(通常)	時間帯に関係なく、一定の単価を設定		27円	
あり	時間帯別に 3種類の 単価を設定	朝夜	7:00 ~ 10:00 17:00 ~ 23:00	27円
		昼	10:00 ~ 17:00	39円
		深夜	23:00 ~ 7:00	11円

- 過去1か月分の電気代は、表示している日を含めた過去30日間の累積値です。31日より前のデータは自動的に消去されます。累積値には待機電力も含まれます。
- 使用時間が短いときや送風運転などで消費電力が少ないときなどは、電気代が0(円)と表示されることがあります。
- 電気代の最大値は99,999(円)です。それ以上になっても表示は最大値のままです。
- 表示される電気代は計量法で定められた算出方法と異なるため、公的な取引に用いることはできません。
- 運転を停止すると電気代が表示されます。電気代を表示させないように設定することはできません。

ご使用の前に

まずは使ってみる

お好みで設定する

詳しく知りたい

きれいに保ちたい

困ったときには

運転を開始したときは、いやなニオイを抑制する「スタート脱臭」を行います。  
 運転を停止したあとは、エアコンの内部※1を乾かし、内部に付着しているカビ菌を除去※2する「カビクリーンシャワー」を行います。

※1 熱交換器・ファン・通風路

※2 黒カビを植えた試験片をエアコン内部に設置して、実機にて28日間冷房運転を断続的に実施。「カビクリーンシャワー」の有無によりカビ孢子数の差異を測定。99%以上の低減率を確認。(当社調べ)

<内部クリーン運転について>

一度設定すると運転開始時のスタート脱臭と、運転停止時のカビクリーンシャワーを毎回自動で行います。

- ご購入時の内部クリーン運転の設定は「切」に設定されています。
- カビクリーンシャワーを途中で停止させたいときは、リモコンの **停止** を押してください。ただし、内部クリーン運転の設定は解除されていません。
- 運転中に、運転内容確認画面で内部クリーン運転の設定状況が確認できます。 → 36ページ
- 内部クリーン運転を設定すると、スタート脱臭中(約30分間)とカビクリーンシャワー中にクリーンランプが点灯し、微量のオゾンが発生させます。

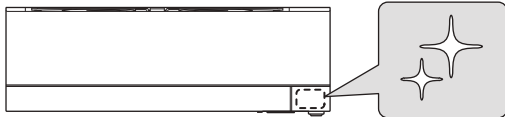

冷房	風あて
自動	左右 自動
自動	上下 自動
自動	風速 自動
体感	ピュアスト
快眠	
内部クリーン	
◀前	次▶

設定すると、表示されます。

・表示内容は一例です。

- 運転停止後48時間以上経過してから次の運転を行うと、カビクリーンシャワーを行います。
  - ・ 冷房運転を約3分間以上行ったあとに停止する。
  - ・ 除湿運転を約6分間以上行ったあとに停止する。
- カビクリーンシャワー中に再び運転を開始すると、カビクリーンシャワーは停止して運転を開始します。
- カビクリーンシャワー中は正面フラップのみが水平になります。(右図イラスト参照)
- カビクリーンシャワーではエアコン内部を乾燥させるため、最大10分間の弱暖房運転を行います。そのため、お部屋の温度が2~3℃上がることや、お部屋のしつどが上がる場合があります。(冷房・除湿運転後)
- 不快な場合は、お部屋に人がいないとき(外出時など)に使用するか、設定の解除をおすすめします。
- 内部クリーン運転中は“シュー”、“ジリジリ”と音がすることがありますが、故障ではありません。

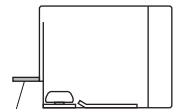

正面フラップ

<内部クリーン運転の流れ>

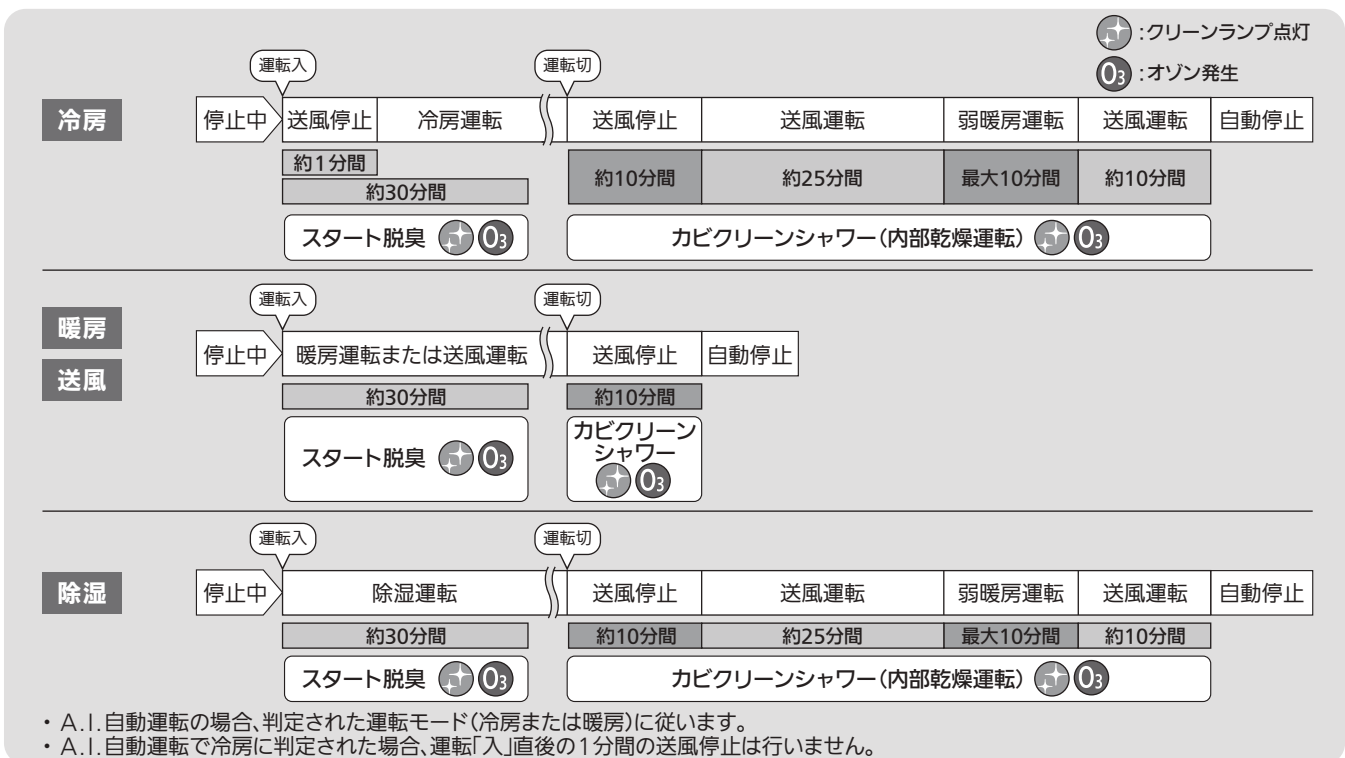

お願い

- エアコン内部の汚れが気になるときは、お手入れをしてください。 → 50~55ページ

ご使用の前に

まずは使ってみる

お好みで設定する

詳しく知りたい

きれいに保ちたい

困ったときには

# 詳しく知りたい(つづき)

## フィルターおそうじメカ運転

ご購入時は、運転停止後にフィルターおそうじメカ運転が自動で働く設定になっています。抗菌<sup>※1</sup>・撥油(はつゆ)フッ素フィルターのおそうじを自動で行います。

<フィルターおそうじメカ運転について>

抗菌・撥油フッ素フィルターを約3分30秒間で1往復させて、フィルターのほこりをブラシで除去し、ダストボックスにためます。  
前回のフィルターおそうじメカ運転からエアコンの運転積算時間が24時間<sup>※2</sup>を超えたときは、運転停止後に自動で行います。24時間未満<sup>※2</sup>のときは行いません。

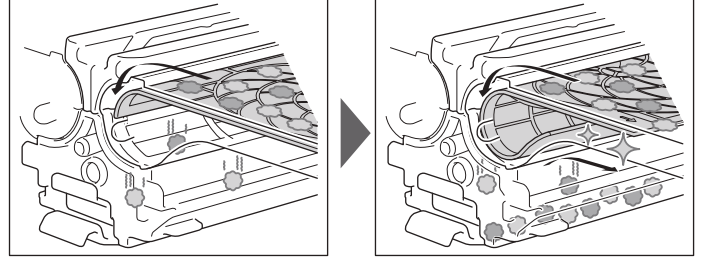

- フィルターおそうじメカ運転中は、クリーンランプが点灯します。また、この間にリモコンの **停止** を押してもフィルターおそうじメカ運転は停止しません。

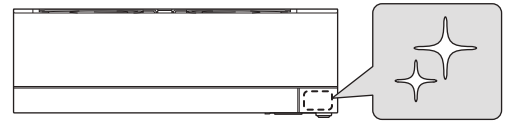

<運転開始までの流れ> (冷房運転で内部クリーン運転を設定しているときの例)



- すべての運転モードにおいて約50時間連続運転すると、自動で運転を停止してフィルターおそうじメカ運転を2回行います。(約7分間)  
フィルターおそうじメカ運転終了後、元の運転に戻ります。
- 汚れが気になる場合や長期間ご使用にならない場合など、リモコン操作でフィルターおそうじメカ運転を手動で行うこともできます。→19ページ
- リモコン操作でフィルターおそうじメカ運転を連続して行おうとしたときに、“ピピピッ”と音が鳴り動かないことがあります。その場合は約30分間経過してから、再度行ってください。
- フィルターおそうじメカ運転が自動で働かないようにすることもできます。→61ページ
- フィルターおそうじメカ運転中は、室内機からブラシの回転する音や、抗菌・撥油フッ素フィルターとブラシのこすれる音がします。

### お願い

- 使用環境により汚れの程度が異なりますので、定期的なお手入れをおすすめします。キッチンの油污れや、タバコのヤニ汚れなどが気になるときは、ダストボックス、フィルターカセット(抗菌・撥油フッ素フィルターを含む)を取外してお手入れをしてください。→52, 53ページ

※1 試験機関:一般財団法人 日本食品分析センター、試験番号:16043462004 JIS L 1902 「繊維製品の抗菌性試験方法および抗菌効果」菌液吸収法で18時間後、99%以上の低減率を確認。

※2 標準は24時間ですが、エアコンの運転中に人が常に動きまわっていたり、快眠運転を30分以上したときは22時間、エアコンの運転中に人の動きが非常に少ないときは26時間に変わります。

ご使用前の

まずは使ってみる

お好みで設定する

詳しく知りたい

きれいに保ちたい

困ったときには

# ムーブアイについて

## 特長

床や壁、窓、ドアの温度を見はって、  
冷え過ぎ暖め過ぎを防ぐ

お部屋の床や壁などの温度と室温や人の動く状態を判断し、ひかえめ運転を行います。運転するたびに、お部屋の温度変化や人の動きを検知し、正しいお部屋の形状や窓・ドアの位置を学習します。

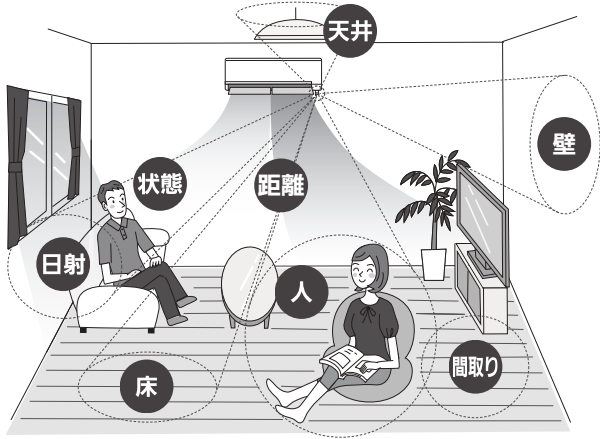

人の行動パターンを学習して、  
よくいる場所の温度ムラをなくす

人がいることが多いエリアを生活エリアとして学習します。「ムラなし」運転を選ぶと、学習エリアの温度ムラを抑える運転をします。

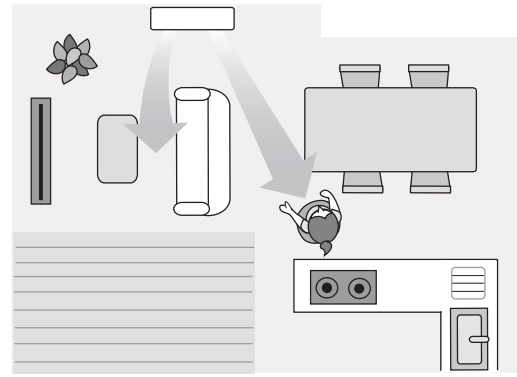

## 体感温度とは？

人が感じる温度は、お部屋の温度やしつどだけでなく、壁や床の温度(ふく射)、風の強さ、人の活動状態などにも影響されます。それらを考慮して人が肌で感じる感覚を、温度で表したものです。

## 検知方法

- 運転を開始すると、ムーブアイが左右に回転してお部屋の温度状況を検知します。
- 次に、人が動いたことによる温度変化で、お部屋に人がいることを検知します。

※運転開始から動きが少ないときなどは、人を検知できないことがあります。

※温度変化が小さいときは、人を検知できないことがあります。

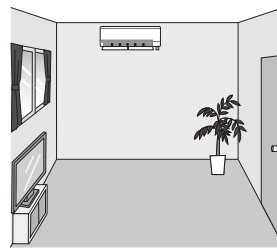

人がいないとき

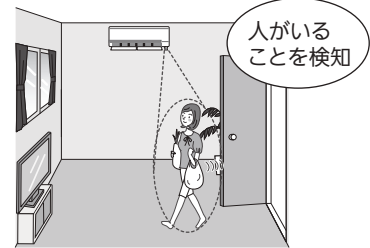

人がいるとき

## 動作範囲について

- ムーブアイは通常約200°の範囲で温度を測定しますが、次のときは360°の範囲で測定します。

- ・ 運転開始時
- ・ 前回の360°測定から一定時間経過後
- ・ 霜取り運転後
- ・ ハイパワー運転を設定して約1分後
- ・ 床温度が急変したとき

- 次のような場所では人や窓・ドアを検知できません。

- ・ エアコンの直下近傍
- ・ エアコンとの間に障害物(家具など)がある場所

また、次のようなときは人や窓・ドアを正しく検知できないことがあります。

- ・ 真夏の運転開始時など、床や壁、障害物(家具など)の温度が高いとき
- ・ 布団を被ったり厚着をして肌が表れていないとき
- ・ 短時間に温度が大きく変化する物があるとき
- ・ 窓やドアが小さいときや遠く離れているとき
- ・ ペットなど、熱源を感知できないとき
- ・ 暖房運転時、エアコンから出た風が直接あたる位置に障害物(家具など)があるとき
- ・ 床暖房やホットカーペットを使用しているとき
- ・ 運転開始から動きが少ないとき

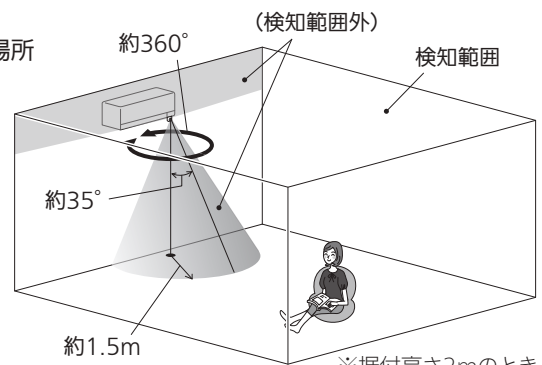

【検知範囲のイメージ】

ご使用の前に

まずは使ってみる

お好みで設定する

詳しく知りたい

きれいに保ちたい

困ったときには



# お手入れについて

ご使用の前に

ナビランプ“**i**”が点灯して、ダストボックスのお手入れ時期を促すナビ通知を受信したり、汚れが気になったときは、ダストボックスのほこりを捨てて、必ず室内機の「おそうじリセット」スイッチを押してください。

運転積算時間が約1万時間経過すると、運転開始時と停止時にナビランプ“**i**”が点灯し、お手入れ時期の目安をお知らせします。お客さまのご使用になる環境により、汚れの程度が異なりますので、定期的なお手入れをしていただくことをおすすめします。

- ほこりっぽい場所、タバコの煙の多い場所、多湿な場所、キッチン周りの油の多い場所でご使用など、汚れが気になるときはダストボックスに加えて、フィルターカセット〔抗菌※・撥油（はつゆ）フッ素フィルターを含む〕を取外してお手入れをしてください。
- ダストボックスのお手入れ時期をお知らせした状態のまま約1,500時間運転すると、ダストボックスのほこりがあふれるのを防ぐため、フィルターおそうじメカ運転が働かなくなります。

まずは使ってみる

## 注意

 お手入れするときは、安全のために電源プラグをコンセントから抜くか、プラグを抜くブレーカーを切ってください。

 お手入れするときは、不安定な台に乗らないでください。転倒などケガの原因になることがあります。

お好みで設定する

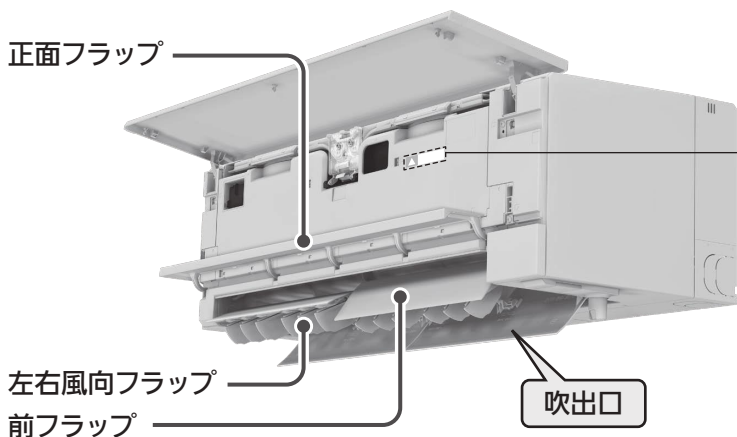

 **警告** 室内機上面にファンがあります

ケガのおそれあり  
ファンを取り外したり、指などをファンに入れないでください



詳しく知りたい

## 取外し可能な部品

- ① 前面パネル
- ② フィルターカセット (③ 抗菌・撥油フッ素フィルターを含む)
- ④ ダストボックス
- ⑤ 後フラップ

きれいに保ちたい

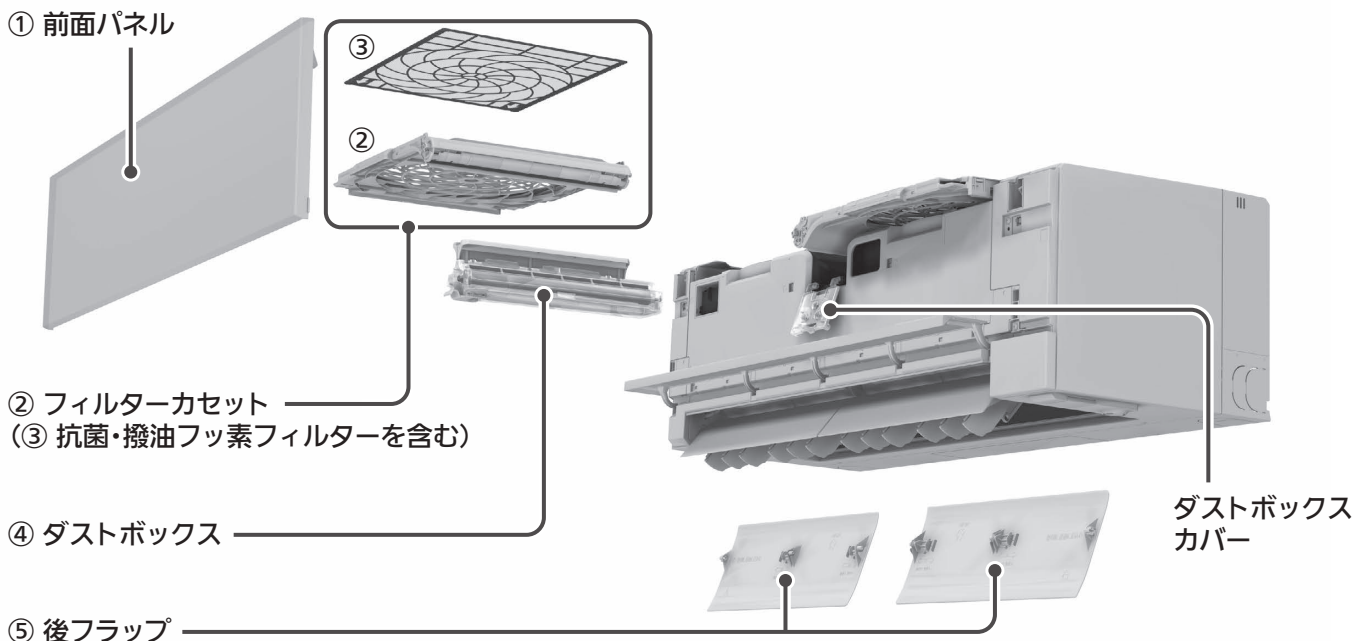

困ったときには

※ 試験機関：一般財団法人 日本食品分析センター、試験番号：16043462004 JIS L 1902 「繊維製品の抗菌性試験方法および抗菌効果」菌液吸収法で18時間後、99%以上の低減率を確認。

# 部品の取外し

- ダストボックス、フィルターカセット〔抗菌・撥油フッ素フィルターを含む〕をお手入れするときは、必ず以下の手順に従って取外してください。  
抗菌・撥油フッ素フィルターは、汚れが気になるときにお手入れしてください。

## 前面パネル

### 1 指を掛けて、前面パネルを持ち上げる。

「カクッ」と手応えがあるまで持ち上げると、水平位置より少し上で止まります。

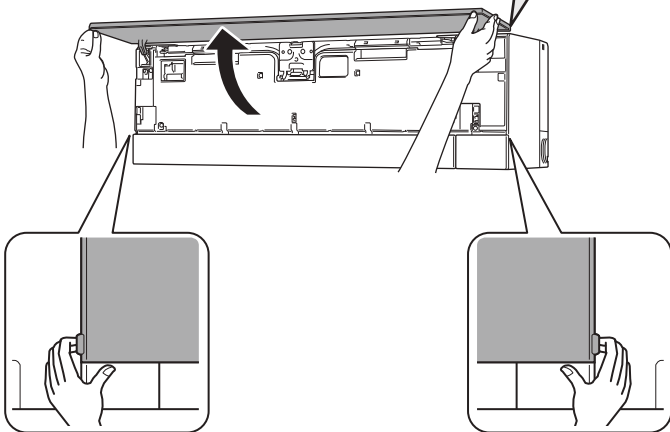

### 2 支持部付近と前面パネルを持ち、さらに少し持ち上げながら手前に引き、外す。

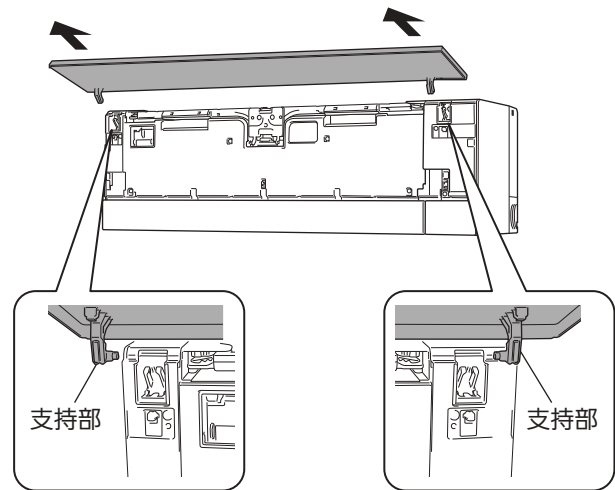

## フィルターカセット(左右各1個)/抗菌・撥油フッ素フィルター(左右各1枚)

### 1 ダストボックスカバーのツマミを下に押し下げ、開ける。

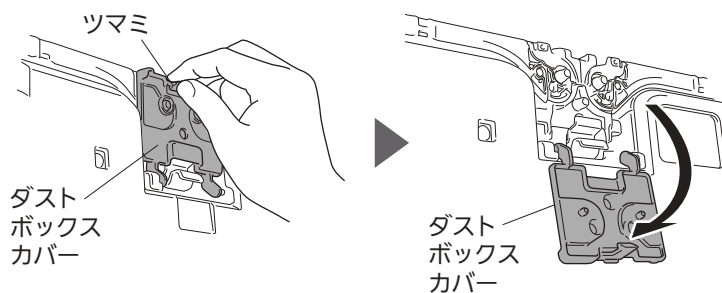

### 3 カセットのフタを開け、抗菌・撥油フッ素フィルターを引き出す。

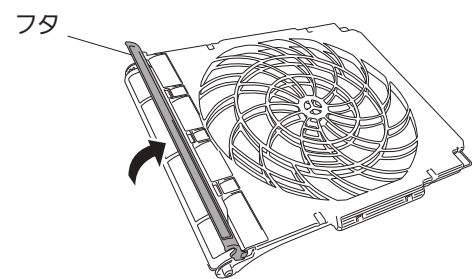

### 2 取っ手を持って水平に引き出し、両手で支えながら外す。

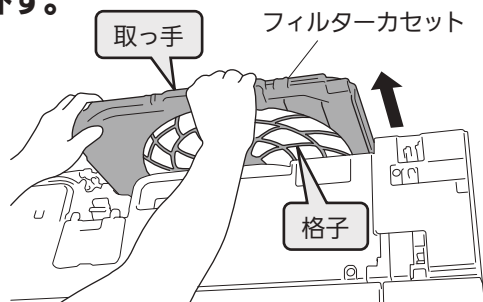

抗菌・撥油フッ素フィルター

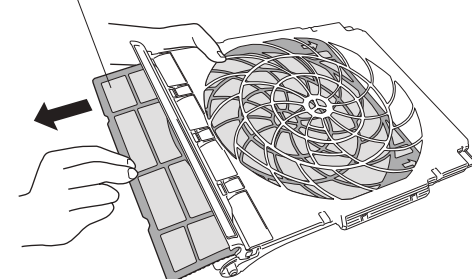

※フィルターカセットを引き出すとき、格子の間に指を入れないでください。フィルターが破れることがあります。

ご使用の前に

まずは使ってみる

お好みで設定する

詳しく知りたい

きれいに保ちたい

困ったときには

## ダストボックス

### 1 ツマミを持つ。

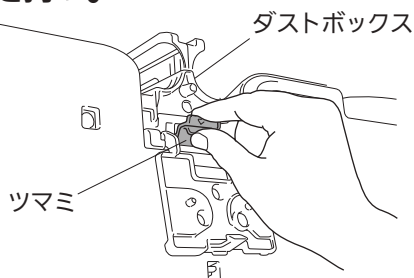

### 2 手前に引き出す。

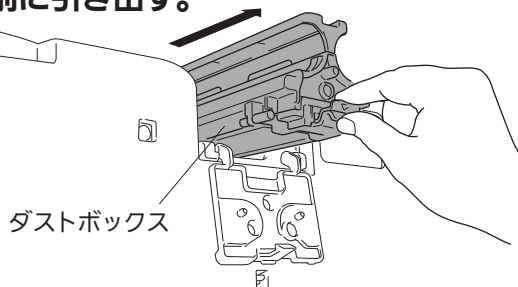

## 後フラップ(奥の左右各1枚)

### 1 後フラップをゆっくり下に向ける。

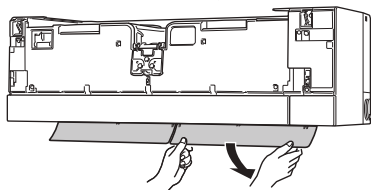

#### お願い

- フラップをすばやく動かさないでください。故障の原因になります。

### 2 後フラップに手をそえながら、ストッパー(左右各2か所)を解除する。

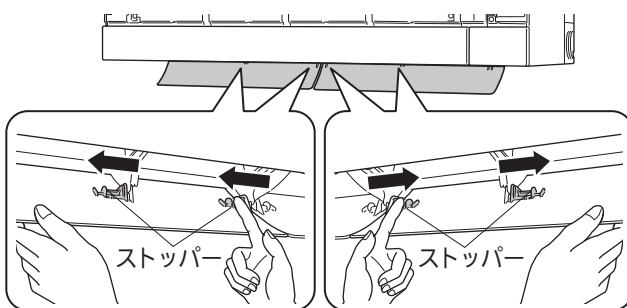

### 3 後フラップを外す。

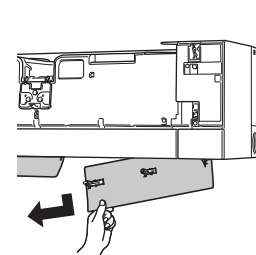

## 部品のお手入れ

### 前面パネル・後フラップ

#### 1 水洗いする。

#### 2 やわらかい布で拭き取り、風通しのよい日陰でよく乾かす。

#### お願い

- 汚れが目立つときは、台所用中性洗剤を使用量の目安まで溶かしたぬるま湯で洗い、水でよくすすいで洗剤を落としてください。
- 完全に乾いてから取付けてください。
- ガソリン・ベンジン・シンナー・磨き粉などを使用しないでください。
- たわしやスポンジの硬い面などを使用しないでください。
- 直射日光やストーブなどで乾燥させないでください。変形や変色の原因になります。

## ダストボックス

### 1 ダストボックスの側面の突起に指を掛け、フタを開ける。

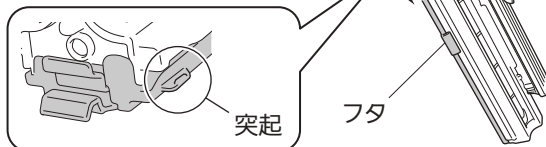

### 2 たまったほこりを捨てる。

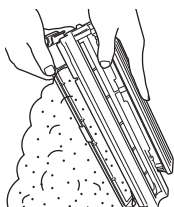

### 3 室内機に取付けたあと、必ず「おそうじリセット」スイッチを押す。→55ページ

#### お願い

- 汚れがひどいときは、台所用中性洗剤を使用量の目安まで溶かしたぬるま湯で洗い、水でよくすすいで洗剤を落としてください。
- 完全に乾いてから取付けてください。
- ガソリン・ベンジン・シンナー・磨き粉などを使用しないでください。
- たわしやスポンジの硬い面などを使用しないでください。
- 直射日光やストーブなどで乾燥させないでください。変形や変色の原因になります。

## 抗菌・撥油(はつゆ)フッ素フィルター

1 抗菌・撥油フッ素フィルターに付いたほこりを掃除機で吸い取るか、水洗いする。

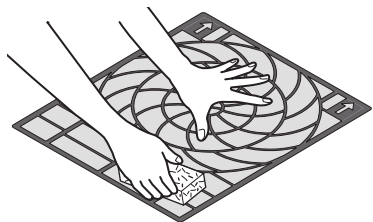

2 水洗いした場合は、やわらかい布で水分を拭き取り、風通しのよい日陰でよく乾かす。

### お願い

- スポンジなどでかるく拭き取ってください。
- ブラシやたわしでこすらないでください。
- 抗菌・撥油フッ素フィルターをねじらないでください。
- 汚れがひどいときは、台所用中性洗剤を使用量の目安まで溶かしたぬるま湯で洗い、水でよくすすいで洗剤を落としてください。
- 完全に乾いてから取付けてください。
- 50℃以上のお湯で洗わないでください。
- つけ置き洗いをするときは、フィルターが変形しないような大きさの容器を使用してください。
- 直射日光やストーブなどで乾燥させないでください。変形や変色の原因になります。

## フィルターカセット

1 フィルターカセットに付いたほこりを掃除機で吸い取るか、水洗いする。

2 水洗いした場合は、やわらかい布で水分を拭き取り、風通しのよい日陰でよく乾かす。

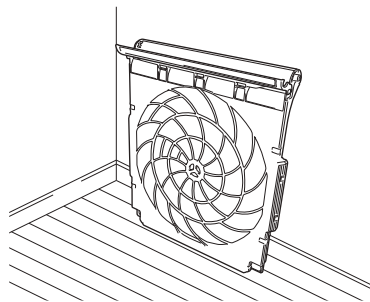

### お願い

- 汚れがひどいときは、台所用中性洗剤を使用量の目安まで溶かしたぬるま湯で洗い、水でよくすすいで洗剤を落としてください。
- 完全に乾いてから取付けてください。
- ガソリン・ベンジン・シンナー・磨き粉などを使用しないでください。
- たわしやスポンジの硬い面などを使用しないでください。
- 直射日光やストーブなどで乾燥させないでください。変形や変色の原因になります。

## 吹出口・正面フラップ・前フラップ・左右風向フラップ(汚れが気になるとき)

1 正面フラップと前フラップを開ける。

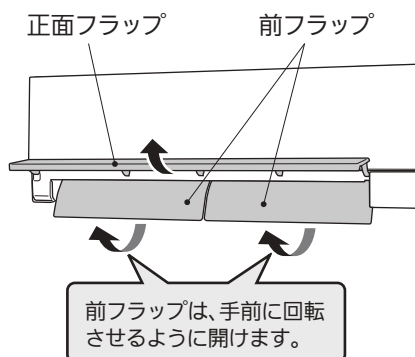

2 汚れが気になるところを、やわらかい布でから拭きする。

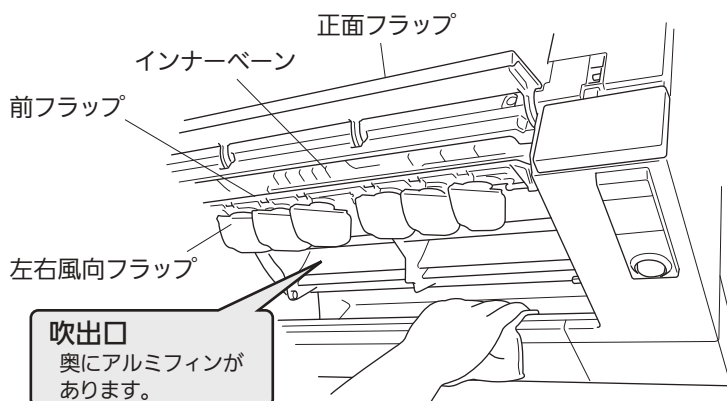

※後フラップを取外している状態です。

### お願い

- フラップをすばやく動かさないでください。故障の原因になります。
- 汚れが目立つときは、台所用中性洗剤を使用量の目安まで溶かしたぬるま湯を布に含ませて拭き、洗剤が残らないように水拭きしてください。
- ガソリン・ベンジン・シンナー・磨き粉などを使用しないでください。
- たわしやスポンジの硬い面などを使用しないでください。

## ⚠ 注意



アルミフィンに直接手を触れないでください。ケガの原因になることがあります。

禁止

ご使用の前に

まずは使ってみる

お好みで設定する

詳しく知りたい

きれいに保ちたい

困ったときには



# 部品の取付け

- フィルターカセット [抗菌・撥油 (はつゆ) フッ素フィルターを含む] をお手入れしたあとは、必ず以下の手順に従って取付けてください。
- その他の部品をお手入れしたあとは、各部品の取付けかたに従ってください。

## ダストボックス

1 ツマミのある側を手前にし、左右の溝に沿って差込む。

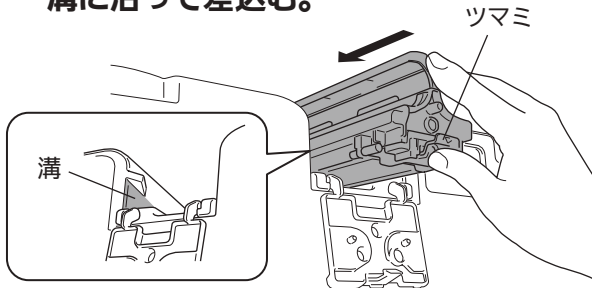

2 “カチッ”と音がするまで押し込む。

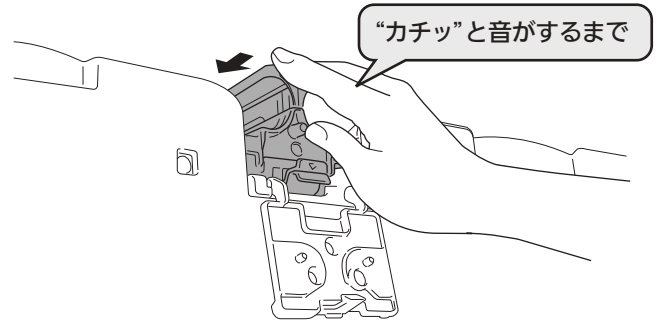

## フィルターカセット (左右各1個) / 抗菌・撥油フッ素フィルター (左右各1枚)

1 抗菌・撥油フッ素フィルターをフィルターカセットに挿入する。

- 抗菌・撥油フッ素フィルターの、「オモテ」の刻印がある面を上面にし、矢印の方向に挿入します。

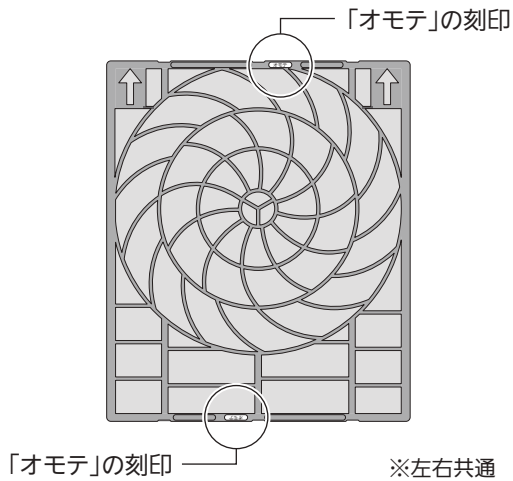

※左右共通

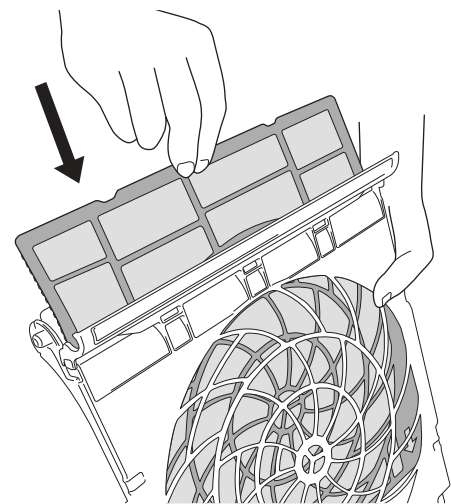

お願い

- 抗菌・撥油フッ素フィルターをカセットの奥に突きあたるまで差込んでください。

2 フィルターカセットのフタを閉じる。

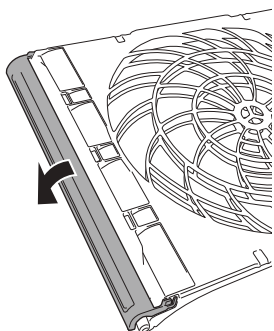

3 両手でフィルターカセットを支え、ダストボックスの溝に合わせて差込む。

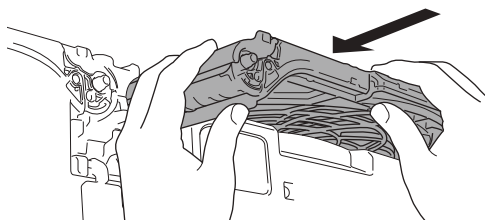

※フィルターカセットは左右どちらでも取付けできます。

4 ダストボックスカバーを閉じる。

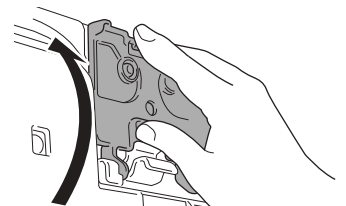

お願い

- ダストボックスカバーは、ツメが掛かるまで押しつけて閉めてください。閉まっていないと故障の原因になります。

ご使用前に

まずは使ってみる

お好みで設定する

詳しく知りたい

きれいに保ちたい

困ったときには



## 前面パネル

- 1** 支持部から“カチッ”と音がするまで差込む。

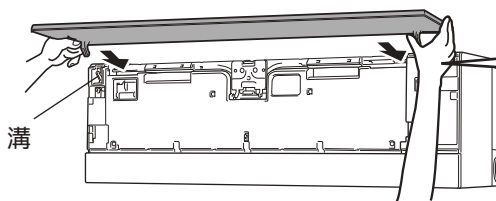

溝

支持部

前面パネルの支持部を両手で持ち、矢印の方向から支持部が“カチッ”と音がするまで溝に差込みます。

- 2** 閉じる。

- 前面パネルを閉じるときはしっかり両手で持ち、ゆっくりと操作してください。

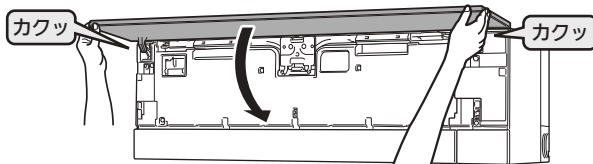

お願い

- 前面パネルをきちんと閉めてください。閉まっていないと正面フラップが開かず正しく動作しないため、露が付くことがあります。

- 3** 3か所から“カチッ”と音がするまで押す。

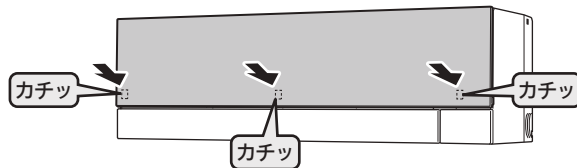

## 後フラップ(奥の左右各1枚)

- 1** 矢印の方向に差込む。

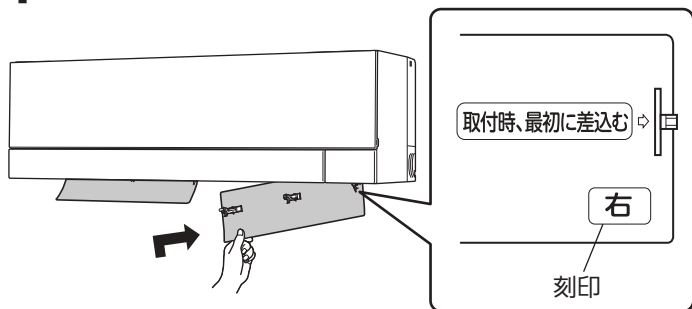

- 2** ストッパー(左右各2か所)を差込む。

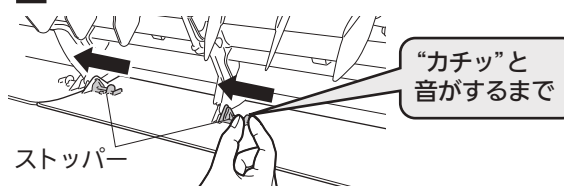

お願い

- 後フラップを正しく取付けてください。取付けられていないと露が付くことがあります。

## 取付けが終わったら…

- 1** 電源プラグを差込む。

- 抗菌・撥油フッ素フィルターが正しい位置にないときは、クリーンランプが点灯し、抗菌・撥油(はつゆ)フッ素フィルターの位置合わせを行います。必ずクリーンランプが消灯したあとに次の操作を行ってください。

- 2** ダストボックスをお手入れしたときは、「おそうじリセット」スイッチを押す。

(ダストボックスをお手入れしなかったときは、「おそうじリセット」スイッチを押さないでください)

「おそうじリセット」スイッチを押すと運転積算時間をリセットします。

- クリーンランプが点灯し、フィルターカセット(抗菌・撥油フッ素フィルターを含む)、ダストボックスが正しく取付けられているか確認するために、フィルターおそうじメカ運転を1回行います。
- クリーンランプが点滅するときは、ダストボックス、フィルターカセット(抗菌・撥油フッ素フィルターを含む)の取付け状態を確認してください。

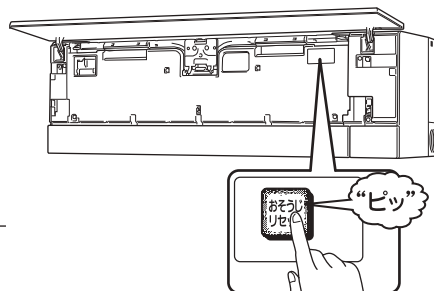

- 3** 前面パネルを確実に閉じる。

- 4** リモコンを使ってエアコンを運転する。

- “ =”または“”が点滅していないことを確認してください。

お願い

- エアコン運転中やおそうじメカ運転中に、ダストボックスカバーを開けないでください。故障の原因になります。

ご使用の前に

まずは使ってみる

お好みで設定する

詳しく知りたい

きれいに保ちたい

困ったときには

# 故障かな?と思ったら

修理を依頼される前に、次の点を確認してください。

## 故障かな?

## 原因の確認

## 対応および回答

ご使用の前に

まずは使ってみる

お好みで設定する

詳しく知りたい

きれいに保ちたい

困ったときには

運転しない/停止しない

リモコン

運転しない	<ul style="list-style-type: none"> <li>● エアコン専用のブレーカーが落ちていませんか?</li> <li>● 電源プラグが外れていませんか?</li> </ul>	<ul style="list-style-type: none"> <li>▶ エアコン専用のブレーカーを「入」にしてください。</li> <li>▶ 電源プラグを差込んでください。</li> </ul>
再度、運転してもすぐに動かない	<ul style="list-style-type: none"> <li>● 「運転」と「停止」を短時間の間に繰り返していませんか? エアコン保護のため、止まっています。約3分後に運転を開始します。</li> </ul>	▶ 故障ではありません。
室内機のクリーンランプが点灯し、動かない	<ul style="list-style-type: none"> <li>● 抗菌・撥油フッ素フィルターの位置合わせをしています。クリーンランプが消灯するまで、しばらくお待ちください。(約2分間)</li> </ul>	▶ 故障ではありません。
冷房運転開始時に室内機のクリーンランプが点灯し、約1分間風が出ない	<ul style="list-style-type: none"> <li>● 内部クリーン運転が「入」になっていませんか? 運転開始時にエアコン内部の二オイを抑制するスタート脱臭を行うので、約1分間送風を停止します。 → 47ページ</li> </ul>	▶ 故障ではありません。
暖房運転開始時に風が出ない	<ul style="list-style-type: none"> <li>● 暖かい風を出す準備をしています。(約3分間)</li> </ul>	▶ 故障ではありません。
除湿運転中に風が弱くなるまたは止まる	<ul style="list-style-type: none"> <li>● 室温の低下を防ぐため、室外機の運転を停止します。このとき風が弱くなるか、止まります。</li> </ul>	▶ 故障ではありません。
運転を停止しても室内機の正面フラップが水平になり風が止まらない	<ul style="list-style-type: none"> <li>● 内部クリーン運転を「入」にすると、運転停止後にカビクリーンシャワーを行い、正面フラップが水平になります。 → 47ページ</li> <li>● 高温・低温みまもりが設定されていませんか? 運転停止中も室温を測定するために開いています。 → 42、43ページ</li> </ul>	<ul style="list-style-type: none"> <li>▶ 「停止」を押すか、内部クリーン運転を「切」にすると停止させることができます。 → 33ページ</li> <li>▶ 故障ではありません。</li> </ul>
ムーブアイが出てこない	<ul style="list-style-type: none"> <li>● 体感が「切」になっていませんか? 「切」になっていると、ムーブアイは出てきません。</li> <li>● 運転停止中にピュアミストなどを設定し、送風運転になっていませんか? → 18ページ</li> </ul>	<ul style="list-style-type: none"> <li>▶ 体感を「入」にしてください。 → 32ページ</li> <li>▶ A.I.自動・冷房・除湿・暖房運転にしてください。 → 12、13ページ</li> </ul>
暖房運転中に約10分ほど運転が停止する	<ul style="list-style-type: none"> <li>● 霜取り運転中ではないですか? 長くて約10分間で終了します。 → 39ページ</li> </ul>	▶ 故障ではありません。
勝手に運転が停止する	<ul style="list-style-type: none"> <li>● スマートSTOP(スマートオフ)を設定していませんか? 人がいない状況が約3時間続くと、運転を停止します。</li> </ul>	▶ 設定を「切」またはスマートセーブにしてください。 → 33ページ
内部クリーン運転を「入」にしたのに動作しない	<ul style="list-style-type: none"> <li>● 内部クリーン運転が「入」の状態のカビガードの設定を解除すると、内部クリーン運転も連動して「切」になります。</li> </ul>	▶ カビガードの設定を解除したあと、内部クリーン運転を「入」にしてください。 → 22、33ページ

リモコン信号を受信しない リモコンの表示が出ない リモコンの表示がうすい	<ul style="list-style-type: none"> <li>● 約30秒間何も操作しないと自動で液晶画面は消灯します。</li> <li>● 乾電池が消耗していませんか?</li> <li>● 乾電池の取付けが(+)(-)逆になっていませんか?</li> <li>● 乾電池を入れたときにリセットボタンを押し忘れていませんか?</li> <li>● テレビやビデオのリモコンのボタンが押されたままになっていませんか? リモコンラック(小物入れ)にリモコンを詰め過ぎていませんか? 他のリモコンから信号が発信され続けていると、エアコンの信号を受信しないことがあります。</li> <li>● お部屋の温度が低いとリモコンの信号を受信しにくい場合があります。</li> <li>● 複数台設置の設定を変更していませんか?</li> <li>● 画面濃淡が「薄め」「薄い」になっていませんか?</li> </ul>	<ul style="list-style-type: none"> <li>▶ (決定) を押すと、再び点灯します。 → 7ページ</li> <li>▶ 乾電池を交換してください。</li> <li>▶ 乾電池の(+)(-)を確認して正しく取付け、リセットボタンを押してください。 → 9、10ページ</li> <li>▶ ボタンが押されたまま(ひっかかっている状態など)であれば元に戻してください。</li> <li>▶ 室内機に近づいて操作すると受信しやすくなります。</li> <li>▶ 再度号機を設定し直してください。 → 30ページ</li> <li>▶ 設定を「濃いめ」「濃い」にしてください。 → 30ページ</li> </ul>
リモコンにナビ通知が表示されない、受信できない	<ul style="list-style-type: none"> <li>● ナビ通知が表示される前にリモコンを動かすと、ナビ通知を受信できないことがあります。</li> </ul>	▶ ナビ通知が表示されるまで室内機にリモコンを向けたままにしてください。
運転を停止したときに「電気代を受信中」と表示される	<ul style="list-style-type: none"> <li>● 運転を停止したときにリモコンに情報を表示させるため、室内機から情報を受信しています。しばらくお待ちください。</li> </ul>	▶ 故障ではありません。
チャイルドロックが毎回表示される	<ul style="list-style-type: none"> <li>● チャイルドロックが「入」になっていませんか?</li> </ul>	▶ チャイルドロックを「切」にしてください。 → 31ページ

故障かな？	原因の確認	対応および回答	
冷える	冷房・除湿運転時 冷え過ぎる	<ul style="list-style-type: none"> <li>● 冷房運転時に温度、風向の設定は適切になっていますか？ ▶ 温度、風向を調節してください。 → 12、13、24、25ページ</li> </ul>	
	● 除湿の強さが「強」になっていませんか？ → 40ページ	▶ 除湿の強さを「弱」か「標準」に変更してください。 → 12、13ページ	
	● 外気温度が低いときは、室温が低下することがあります。		
冷えない／暖まらない	● 送風運転が設定されていませんか？ → 23ページ	▶ 「送風」以外の運転モードにしてください。 → 12、13ページ	
	● 風速が  または  (弱) になっていませんか？ お部屋の冷えや暖まりが弱くなる可能性があります。	▶ 風速を「自動」または  (強) に変更してください。 → 24、25ページ	
	● 抗菌・撥油フッ素フィルターが汚れていませんか？	▶ 抗菌・撥油フッ素フィルターのお手入れをしてください。 → 53ページ	
	● 室内機・室外機の吹出口・吸込口がふさがっていませんか？ ● 窓やドアが開いたままになっていませんか？	▶ 吹出口・吸込口をふさがないようにしてください。 ▶ 窓やドアを閉めてください。	
	● お部屋の広さや外気温度などの条件によっては、設定した温度に到達するまでに時間がかかったり、到達しないことがあります。 ● 換気扇やガスコンロを使用するお部屋では、空調負荷が大きくなり、冷えや暖まりが悪くなる場合があります。		
	● ピークカットが「入」になっていませんか？ 最大電流値を約25%抑えた運転を行いますので、お部屋の冷えや暖まりが弱くなる場合があります。	▶ ピークカットを「切」にしてください。 → 32ページ	
	● 運転モードを「A.I.自動」にすると、ご希望の運転モードに判定されない場合があります。 → 37ページ	▶ ご希望の運転モード(冷房または暖房)にしてください。 → 12、13ページ	
勝手に動く	エアコン停止中 みまもりランプ“”が 点灯して運転する	● 高温・低温みまもりが「入」になっていませんか？ 設定されていると、定期的に室内の温度を測定するために送風(微風)運転を行います。 また室内が高温・低温になったとき、自動で冷房・暖房運転を行うことがあります。 ▶  を押すか、高温・低温みまもりを「切」にすると停止させることができます。 → 22、43ページ	
	クリーンランプ“”が 点灯し運転を開始する	● カビガードが「入」になっていませんか？ カビクリーンシャワー中です。 → 42ページ	▶  を押すか、カビガードを「切」にすると停止させることができます。 → 22ページ
	リモコンと異なる動作をする	● 無線LANアダプター(スマートフォン・スマートスピーカー用)または無線LANアダプター(HEMS用)が接続されていませんか？ ▶ スマートフォンなどで操作するとリモコンの表示とは異なる動作をします。 → 63ページ	
水漏れ／霧や湯気が出る	室内機の吹出口や吸込口から 霧や湯気が出る	● 冷房運転時に部屋の空気中に含まれる水分が、エアコンから吹き出す冷たい風により急速に冷やされ、霧状になることがあります。 ● 暖房運転時に霜取り運転を行うことがあります。室内のしつどが高いときに霜取り運転を行うと、室内機の熱交換器に結露が生じ、その状態で暖房運転を再開すると結露水が蒸発し、吸込口から湯気が出て、白い煙に見えることがあります。 ● 冷房運転時や除湿運転時または内部クリーン運転時などに、吹き出す風に含まれる水分によって左右風向フラップが白くもることがあります。 ▶ 故障ではありません。	
	室内機から水が漏れる	● 前面パネルがきちんと閉まっていないと、露たれの原因になります。 ▶ 正しく取付けてください。 → 55ページ	
	室外機から水や湯気が出る 	● 冷房運転時に、冷えた配管(接続部)や室外機下面に水滴が付き、滴下するためです。 ● 暖房運転時に、室外機に付いた霜を溶かすときに、水や湯気が出るためです。湯気が白い煙に見えることがあります。 → 39ページ ● 暖房運転時に、熱交換器に付いた水が滴下するためです。室外の温度・しつどによって、水の量は異なります。 ▶ 故障ではありませんが、濡れてお困りのときは、「お買上げの販売店」に排水工事をご相談ください。 なお、一部寒冷地域では室外機氷結のおそれがあり、工事できない場合があります。	



# 故障かな?と思ったら(つづき)

修理を依頼される前に、次の点を確認してください。

## 故障かな?

## 原因の確認

## 対応および回答

ご使用の前に



まずは使ってみる

お好みで設定する

詳しく知りたい

きれいに保ちたい

困ったときには

故障かな?	原因の確認	対応および回答
風が右(左)に向かない	● 据付位置の設定が間違っていないですか?	▶ 据付位置を正しく設定してください。 → 11ページ
冷房・除湿運転中 上下風向が途中で変わる 調節がきかない	● 上下風向フラップを下向きの状態  (5)にして約3時間たつと、フラップから水滴が滴下するのを防ぐため、自動で風向が変わり  (4)になります。	▶ 故障ではありません。
「風よけ」にしても、風が当たる 「風あて」にしても、風が来ない	● ムーブアイが人を検知しにくい場合があります。 ● お部屋の形状や人の位置により、気流感が異なる場合があります。 → 49ページ	▶ 風向がご希望にそわないときは、左右風向・上下風向を調節することができます。 → 24, 25ページ
冷房運転中 設定温度になっても 風が止まらない	● 風速が「自動」以外に設定されていると、室内機の風は止まりません。設定した風速で運転します。	▶ 故障ではありません。
暖房運転開始時や運転中 上下風向が途中で変わる 風の調節がきかない 風が止まる	● 運転開始時に暖かい風を出す準備をしている間や「A.I.自動」運転の判定中は、上下風向フラップが水平になります。(約3分間) ● 暖房運転を一時的に止めて、室外機に付いた霜を溶かしています。霜取り運転中は、冷たい風が出るのを防ぐため、しばらく上下風向フラップは水平になり、風が止まります。霜取り運転は最大10分間で終了します。その後、暖房運転を再開しますが、外気温度によっては、暖かい風を吹き出すための準備に、さらに数分かかることがあります。 ● デュアルオンデフロスト回路で霜取り中は風速を強くできないことがあります。 ● 室温(体感温度)が設定温度より上がったときは、暖め過ぎを防ぐため室外機を停止します。このとき冷たい風が出るのを防ぐため、しばらく上下風向フラップは水平になり、微風運転になります。 → 39ページ	▶ 気になる場合は運転モードを冷房にするか、「風あて」や「自然風」を解除してください。 → 12, 13, 26, 27ページ
風が強弱を繰り返す 風がスイングする	● 運転モードが「A.I.自動(冷)」運転または「風あて」「自然風」に設定すると、自然のリズムで風の強さが変化したり、自動でスイングを開始したりすることがあります。 → 37, 38, 45ページ	▶ 故障ではありません。

故障かな?	原因の確認	対応および回答
メニューから「フィルター おそうじ」を設定しても、 フィルターおそうじメカ運転 を行わない	● 室内機のクリーンランプが点灯していませんか? 内部クリーン運転を設定しているときは、カビクリーンシャワーを行い、その後フィルターおそうじメカ運転が始まります。 → 47, 48ページ	▶ 故障ではありません。
	● 室内機のナビランプが点灯していませんか? ● ナビ通知で、ダストボックスのお手入れ時期を促すメッセージが表示されていませんか?	▶ ダストボックスのほこりを捨てて、室内機の「おそうじリセット」スイッチを押してください。 → 50, 52, 54, 55ページ
	● 室内機のクリーンランプが点滅していませんか? フィルターカセット(抗菌・撥油フッ素フィルターを含む)、ダストボックスが正しく取付けられていないか、ダストボックスカバーが閉まっていませんか。	▶ 正しく取付けてください。 → 54, 55ページ 再度、手動でフィルターおそうじメカ運転を行って、クリーンランプが点滅したときは、「お買上げの販売店」にご連絡ください。 → 65ページ
	● “ピピピッ”と鳴りませんか? 手動でフィルターおそうじメカ運転を連続して行くと、約30分間動かないことがあります。	▶ 約30分後にもう一度手動でフィルターおそうじメカ運転を行ってください。 → 19ページ
冷房・暖房などの運転中に運転 が止まり、フィルターおそうじ メカ運転を開始する	● すべての運転モードにおいて約50時間連続運転すると、自動で運転を停止してフィルターおそうじメカ運転を2回行います。(約7分間) フィルターおそうじメカ運転終了後、元の運転に戻ります。 → 48ページ	▶ 故障ではありません。

故障かな?	原因の確認	対応および回答
エアコンの風がおう	● エアコンが壁やじゅうたん、家具、衣類などにしみ込んだ二オイを吸い込んで、風を吹き出すためです。 ● 長期間ご使用のエアコンは熱交換器やファンが汚れて二オイを発生する場合があります。また、新築時のお部屋などでは多少の二オイを発生する場合があります。 ● ピュアミストや内部クリーン運転時にオゾンがわずかに発生するため、二オイを感じる場合があります。	▶ エアコンの清掃および内部クリーン運転の設定をおすすめします。 → 33, 50~55ページ それでも解決しないときは、専門業者による内部洗浄をおすすめします。 → 5ページ ▶ 故障ではありません。

	故障かな？	原因の確認	対応および回答
音	“ピシッ”、“ガチッ”という音	● 温度変化で前面パネルなどが膨張・収縮によりこすれて、音が出ることがあります。	▶ 故障ではありません。
	水が流れる音、“プシュッ”という音	● エアコン内部を冷媒が流れているときに出る音や冷媒の流れが切り替わるときに出る音です。	▶ 故障ではありません。
	“ポコポコ”という音	● 換気扇をご使用の際、ドレンホースから室外の空気を吸い込むことがあります。このとき、ドレンホース内の水が空気と一緒に吸い上げられることで出る音です。外の風が強いときにも音が発生する場合があります。	▶ お部屋の給気口を開けることで改善されることがあります。ドレンホースの先端を風があたらない方向へ向けてください。 対策として「ドレンエア逆流防止部品」(別売部品:形名MAC-852GB)も用意しています。取付けは「お買上げの販売店」にご相談ください。
	エアコン停止中 フィルターおそうじメカ運転中 “カサカサ”、“ソー”、“カタカタ”、“グググ”という音	● 抗菌・撥油フッ素フィルターを清掃している音です。 ● 内部クリーン運転が「入」になっているときは、カピクリンシャワー後に、フィルターおそうじメカ運転を行います。 → 48ページ	▶ 音が気になるときは、フィルターおそうじメカ運転を自動で働かないようにすることもできます。 → 61ページ
	フィルターおそうじメカ運転中 “ガタッ”、“パキッ”という音、 連続して“ガタガタ”という音	● フィルターカセット(抗菌・撥油フッ素フィルターを含む)、ダストボックスが正しく取付けられていないときに出る音です。	▶ 正しく取付けてください。 → 54ページ
	フィルターおそうじメカ運転中 “ググググ”という音	● 抗菌・撥油フッ素フィルターがほこり・油・ヤニなどで汚れて、フィルター清掃時に本体とこすれる音です。	▶ 音が気になるときは、お手入れしてください。 → 50~55ページ
	“ウィンウィン”“クックッ”という音	● ムーブアイが左右に回転動作するときの音です。	▶ 音が気になるときは、ムーブアイ動作を「ゆっくり」に設定してください。 → 33ページ
	“シュー”“ジリジリ”という音	● ピュアミストが設定されていませんか？ → 40ページ	▶ 音が気になるときは、解除してください。 → 18ページ
表示	室内機の表示が見えにくい	● 快眠運転中は表示が自動的に暗くなります。 → 18ページ ● 本体輝度を「暗め」に設定すると運転ランプは暗くなります。 → 33ページ	▶ 故障ではありません。
	「A.I.ナビ」の「状況確認」でリモコンに表示された温度がお部屋の温度計と合わない リモコンの設定と合わない	● 体感が「入」のときは、体感温度が表示されています。室温とは異なるため、温度計とは合わないことがあります。 → 15、49ページ ● ハイパワーが設定されているときは冷房運転時は約3℃低め、暖房運転時は約3℃高めに表示されま す。 → 41ページ	
汚れ	室内機の周辺の天井や壁が黒く汚れる	● お部屋の環境により、空気中のちりやほこりが、エアコンによる空気循環や静電気で天井や壁などに付着するためです。	▶ エアコン周辺もこまめにお掃除することをおすすめします。また、上下風向の設定を調節し、天井にあたる風を弱めることで防げる場合があります。
変色	熱交換器端のアルミフィンが変色して焦げたようになっている	● 熱交換器製造時点で変色したものです。(溶接の熱でアルミフィン表面の樹脂コーティングが変色します)エアコンの運転によるものではありません。また、熱交換器の性能にも影響はありません。	▶ 製品の使用には問題ありません。
その他	製品の外観に線やキズが見える	● プラスチックを成型するときに現われる線(ウェルドライン)が、ヒビやキズに見えることがあります。	▶ 製品の使用には問題ありません。
	リモコンの表面に小さな突起がある	● ▲▼ の ▲ のボタン位置を示す目安です。	▶ リモコン製造時の成型不良ではありません。



# 故障かな?と思ったら(つづき)

修理を依頼される前に、次の点を確認してください。

室内機にこんな表示が出たら

故障かな?

表示内容

原因の確認

対応および回答

運転中または停止中	以下のランプが点滅 	<ul style="list-style-type: none"> <li>● フィルターカセットが外れているか、抗菌・撥油フッ素フィルターが取付けられていません。</li> <li>● 抗菌・撥油フッ素フィルターがフィルターカセットの奥まで突きあてられていません。</li> </ul>	▶ 正しく取付けてください。 → 54ページ
運転中または停止中	ナビランプとクリーンランプが点滅 	<ul style="list-style-type: none"> <li>● 抗菌・撥油フッ素フィルターが正しく動作していないか、ダストボックスが正しく取付けられていないか、ダストボックスカバーが閉まっていません。</li> </ul>	▶ 正しく取付けてください。 → 54ページ
運転中または停止中	クリーンランプが点灯 	<ul style="list-style-type: none"> <li>● フィルターおそうじメカ運転や抗菌・撥油フッ素フィルターの位置合わせをしています。クリーンランプが消灯するまで、しばらくお待ちください。(約2分間) → 48ページ</li> <li>● 内部クリーン運転またはカビガードでスタート脱臭やカビクリーンシャワーを行っています。 → 42, 47ページ</li> </ul>	▶ 故障ではありません。 ▶ 内部クリーン運転またはカビガードを「切」にすると停止させることもできます。 → 22, 33ページ ▶ カビクリーンシャワーを途中で停止させたい場合は、 <b>停止</b> を押してください。 → 47ページ
運転開始後すぐ	運転ランプ以外のすべてのランプが消える 	<ul style="list-style-type: none"> <li>● 「本体輝度」が「暗め」になっていませんか?</li> </ul>	▶ 「本体輝度」を「通常」にしてください。 → 33ページ
運転中または停止中	ナビランプが点灯 	<ul style="list-style-type: none"> <li>● エアコンから「ナビ通知」があります。<b>ⓘ</b>を押して「ナビ通知」を受信して、内容を確認してください。 → 14, 15ページ</li> <li>● 「ダストボックスのお手入れ時期です。お手入れしてください。」の「ナビ通知」を受信していませんか?</li> <li>● フィルターおそうじメカ運転の自動設定を解除した状態で、「フィルターを50時間以上お掃除していません。運転を停止し、リモコンで掃除操作をしてください。」の「ナビ通知」を受信していませんか?</li> </ul>	▶ 故障ではありません。 ▶ お手入れしてください。 → 50~55ページ ▶ 手でフィルターおそうじメカ運転をしてください。 → 19ページ
運転中または停止中	ナビランプが点灯しない 	<ul style="list-style-type: none"> <li>● 「ナビ通知頻度」が「なし」になっていませんか?</li> </ul>	▶ 「ナビ通知頻度」を「少ない」または「多い」に変更すると点灯します。 → 35ページ ▶ 「ナビ通知」がないときは点灯しません。
停止中	運転ランプが交互に点灯 赤 ↔ 白 	<ul style="list-style-type: none"> <li>● 高温・低温みまもりが「入」になっていませんか? 高温みまもりの場合は室温は28℃以上、低温みまもりの場合は室温は10℃以下になると運転開始時に点灯します。 → 42, 43ページ</li> </ul>	▶ 故障ではありません。気になるときは「切」にすることもできます。 → 22ページ
運転中または停止中	みまもりランプが点灯 	<ul style="list-style-type: none"> <li>● カビガード、高温・低温みまもりが「入」になっていると停止中に点灯します。</li> </ul>	▶ 故障ではありません。気になるときは「切」にすることもできます。 → 22ページ
みまもり機能を設定中	みまもりランプが消灯しナビランプが点灯 	<ul style="list-style-type: none"> <li>● みまもりランプとナビランプは同時には点灯しません。「ナビ通知」があるときはナビランプが優先されます。</li> </ul>	▶ 故障ではありません。
運転しない	運転ランプとナビランプが点滅 	<ul style="list-style-type: none"> <li>● <b>ⓘ</b>を押して「ナビ通知」を受信して、エラーコードを確認してください。 → 14, 15ページ</li> </ul>	▶ 故障です。使用を中止し、必ず電源プラグを抜いてから、「お買上げの販売店」か「三菱電機修理窓口」にご連絡ください。 → 65ページ

以上のことをお調べになって、それでも不具合があるときは使用を中止し、必ず電源プラグを抜いてから、「お買上げの販売店」か「三菱電機修理窓口」にご連絡ください。 → 65ページ

ご使用の前に

まずは使ってみる

お好みで設定する

詳しく知りたい

きれいに保ちたい

困ったときには

# 知っておいていただきたいこと

## 室内機のスイッチについて

室内機のスイッチで応急運転や静音設定の設定・解除、フィルターおそうじメカ運転の自動運転設定の解除ができます。

スイッチ	操作	動作
応急運転	1回押し	応急運転の開始と停止
	長押し	静音設定と標準設定の切替え
おそうじリセット	1回押し	ダストボックスのお手入れまでの運転積算時間のリセット → 55ページ
	長押し	フィルターおそうじメカ運転の自動運転設定と解除

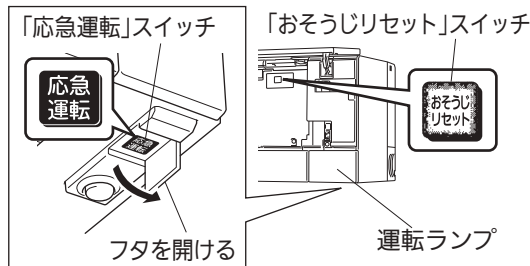

## リモコンが使えないとき (応急運転)

- リモコンが故障したり、乾電池が消耗したときには、室内機の「応急運転」スイッチで運転できます。

- 1 前面パネルが閉じていることを確認する。
- 2 「応急運転」スイッチを押す。押すごとに次の順で切り替わります。  
 応急冷房 → 応急暖房 → 停止

※これ以外の運転はできません。  
 最初の30分間は温度調節が働かず、風速 (強) の連続運転になります。

### <ランプの表示>



30分後の運転内容は次のようになります。

運転内容	応急冷房	応急暖房
設定温度	24℃	24℃
風速(左・右)	(中)	(中)
上下風向(左・右)	自動	自動

## 静音設定について

冷房・暖房運転時に、室内機から出る風の音が気になるときは、風量を抑えた「静音設定」にすることができます。風量を抑えた運転を行うため、「標準設定」よりお部屋の冷えや暖まりが弱くなる場合があります。

風速の設定が「自動」、 (弱)、 (中)、 (強)、 のときは、それぞれ風量を抑えた設定になります。<sup>静</sup> の設定は変更されません。除湿・送風運転時の風速の設定は変更できません。

### 静音設定にするとき

- 1 電源プラグをコンセントに差込む。
- 2 「応急運転」スイッチを“ピピッ”と鳴るまで長押しする。(約5秒間)

※運転ランプが点灯して応急冷房で運転しますが、そのまま「応急運転」スイッチを長押ししてください。“ピピッ”と鳴れば設定完了です。リモコン操作で好みの運転を選択してください。

### 標準設定に戻すとき

「応急運転」スイッチを“ピッ”と鳴るまで長押しする。(約5秒間)

「応急運転」スイッチを長押しする(約5秒間)ごとに、次の順で切り替わります。

静音設定(ピピッ) → 標準設定(ピッ)

## フィルターおそうじメカ運転の自動運転設定の解除について

### 自動運転を解除するとき

運転停止中で、フィルターおそうじメカ運転が停止しているときに、「おそうじリセット」スイッチを“ピピッ”と鳴るまで長押しする。(約10秒間)

※押すとすぐに“ピッ”と鳴りますが、そのまま長押ししてください。“ピピッ”と鳴れば設定完了です。

### 自動運転に戻すとき

運転停止中で、フィルターおそうじメカ運転が停止しているときに、「おそうじリセット」スイッチを“ピピピッ”と鳴るまで長押しする。(約10秒間)

※押すとすぐに“ピッ”と鳴りますが、そのまま長押ししてください。“ピピピッ”と鳴ればフィルターおそうじメカ運転を自動で行う設定に戻ります。

「おそうじリセット」スイッチを長押しする(約10秒間)ごとに、右の順で切り替わります。

→ フィルターおそうじメカ運転自動設定解除(ピピッ) →  
 ← フィルターおそうじメカ運転自動設定(ピピピッ) ←

フィルターおそうじメカ運転の自動設定を解除し、エアコンの運転積算時間が約50時間を経過すると、運転開始時と停止時にナビランプが点灯します。A.I.ナビのナビ通知に従って、手動でフィルターおそうじメカ運転を行ってください。 → 19、48ページ

ご使用の前に

まずは使ってみる

お好みで設定する

詳しく知りたい

きれいに保ちたい

困ったときは

# 知っておいていただきたいこと(つづき)

## 長期間ご使用にならないとき

エアコンの故障を防ぎ、長くご使用いただくために次のことをしてください。

**1** エアコン内部を清潔に保つために、夏場は、約10分間の冷房運転をしたあと、内部クリーン運転を行う。  
冬場は、約10分間の暖房運転を行う。→33,47ページ

**2** 運転を停止後、電源プラグを抜くかブレーカーを切る。

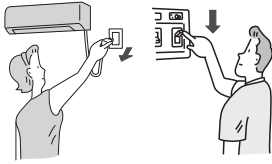

**3** 液漏れによる故障を避けるために、リモコンから乾電池を取り出す。

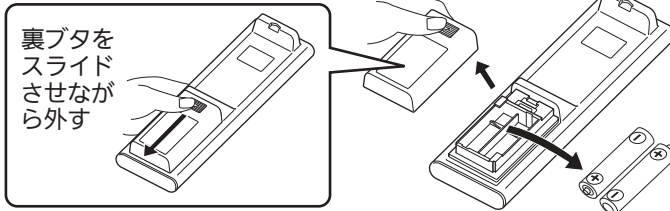

## 再度使い始めるとき

**1** ダストボックスにたまったほこりを捨て、取付ける。  
**2** 室内機・室外機の吹出口・吸込口がふさがれていないことを確認する。  
**3** アース線が外れていないことを確認する。室内機側に取付けてある場合もあります。



**4** ドレンホースの排水口がふさがれていないことを確認する。

## 長期使用製品安全表示制度に基づく本体表示について

(本体への表示内容)

※経年劣化により危害の発生が高まるおそれがあることを注意喚起するために電気用品安全法で義務付けられた以下の表示を本体の銘板近傍に行っています。

【製造年】本体の銘板の中に西暦4桁で表示してあります。



※【設計上の標準使用期間】 10年

設計上の標準使用期間を超えてお使いいただいた場合は、経年劣化による発火・ケガなどの事故に至るおそれがあります。

(設計上の標準使用期間とは)

※運転時間や温湿度など、以下の標準的な使用条件に基づく経年劣化に対して、製造した年から安全上支障なく使用することができる標準的な期間です。

※設計上の標準使用期間は、無償保証期間とは異なります。また、一般的な故障を保証するものでもありません。

■標準使用条件 JIS C 9921-3による

環境条件	電源電圧/周波数	製品の定格電圧による/50Hz・60Hz共通	
	室内温度	冷房 27℃(乾球温度)	暖房 20℃(乾球温度)
室内湿度	冷房 47%(湿球温度19℃)	暖房 59%(湿球温度15℃)	
室外温度	冷房 35℃(乾球温度)	暖房 7℃(乾球温度)	
室外湿度	冷房 40%(湿球温度24℃)	暖房 87%(湿球温度6℃)	
設置条件	製品の据付説明書による標準設置		
負荷条件	住宅	木造平屋、南向き和室、居間	
	部屋の広さ	製品機種能力に見合った広さの部屋(畳数)	
想定時間	1年間の使用日数	東京モデル 冷房 6月2日から9月21日までの112日間	暖房 10月28日から4月14日までの169日間
	1日の使用時間	冷房 9時間/日	暖房 7時間/日
	1年間の使用時間	冷房 1,008時間/年	暖房 1,183時間/年

●設置状況や環境、使用頻度が上記の条件と異なる場合、または、本来の使用目的以外でご使用された場合は、設計上の標準使用期間より短い期間で経年劣化による発火・ケガなどの事故に至るおそれがあります。

## フロンの「見える化」表示について



家庭用エアコンにはGWP(地球温暖化係数)が675のフロン類(R32)が封入されています。地球温暖化防止のため、移設・修理・廃棄などにあたってはフロン類の回収が必要です。

この表示は、家庭用エアコンに温暖化ガス(フロン類)が封入されていることを、ご認識いただくための表示です。エアコンの取外し時はフロン類の回収が必要です。〈廃棄時には家電リサイクル法の制度に基づき適正な引き渡しをしていただければ、確実にフロン類の適正処理がなされます。〉

ご使用の前に

まずは使ってみる

お好みで設定する

詳しく知りたい

きれいに保ちたい

困ったときには



# 無線LANアダプター(別売)でできること

別売の無線LANアダプター(スマートフォン・スマートスピーカー用)を接続することで、「霧ヶ峰REMOTE」によるスマートフォンからの操作やスマートスピーカーを使用しての操作が可能になります。また別売の無線LANアダプター(HEMS用)を接続することで、HEMSネットワークへの接続も行えます。

## スマートフォンまたはスマートスピーカーで操作するとき

**スマートフォン対応** スマートフォンアプリ「霧ヶ峰REMOTE」を使用すると、外出先からも停止/運転などの遠隔操作ができます。



### 遠隔操作

外出先からも停止/運転の操作や、設定温度などの変更ができます。



### メールでお知らせ

あらかじめ設定した室温や電気代に達すると、メールでお知らせを受信することができます。気づかない室温の上昇や、使い過ぎをお知らせする機能です。

### システムの一部



**スマートスピーカー対応** スマートスピーカー(別売)の音声操作にも対応。話しかけるだけでエアコンの停止/運転が操作できます。



詳しくはこちらから <http://www.MitsubishiElectric.co.jp/home/kirigamine/remote/index.html>  
ご利用の前に、無線LANアダプター(スマートフォン・スマートスピーカー用)および「霧ヶ峰REMOTE」の取扱説明書をよくお読みになり正しくお使いください。



- 別売部品が必要です。「お買上げの販売店」にご相談ください。  
品名: 無線LANアダプター(スマートフォン・スマートスピーカー用)  
形名: MAC-895IF  
オープン価格(製品は、本体希望小売価格を定めていません)  
別売部品の無線LANアダプターは変更になることがあります。
- 別途専門業者による工事とお客さまによる設定が必要です。  
無線LANアダプター(スマートフォン・スマートスピーカー用)と無線LANアダプター(HEMS用)、およびシステムコントローラーとは併用できません。

## HEMSで操作するとき お家のエネルギー状態をチェック!

- HEMSの通信規格(ECHONET Lite)対応のコントローラーに接続すると、お家のエネルギー状態がグラフなどでかんたんにチェックできます。
- 三菱HEMSにエアコンを接続した場合、家族の予定を設定すると、エアコンの停止/運転を自動で行うことができます。さらに「予約予暖」をONにすると、予約時間に向けて徐々に設定温度に近づく運転を行うこともできます。

詳しくはこちらから <http://www.MitsubishiElectric.co.jp/home/hems/>



※ 接続検済済みの他社のECHONET Lite対応コントローラーに接続できます。  
接続可能な形名や操作内容はコントローラーごとに異なります。詳細につきましては、各コントローラーのメーカーにご確認ください。  
※ ご利用の前に無線LANアダプター(HEMS用)および三菱HEMSなどのECHONET Lite対応コントローラーの取扱説明書をよくお読みになり正しくお使いください。

- 別売部品が必要です。「お買上げの販売店」にご相談ください。  
品名: 無線LANアダプター(HEMS用) 品名: 情報収集ユニット  
形名: HM-W002-AC 形名: HM-GW03  
希望小売価格: 10,000円(税別) 希望小売価格: 51,000円(税別)  
別売部品の無線LANアダプターは変更になることがあります。
- 別途専門業者による工事とお客さまによる設定が必要です。  
無線LANアダプター(HEMS用)と無線LANアダプター(スマートフォン・スマートスピーカー用)、およびシステムコントローラーとは併用できません。  
※希望小売価格は2019年9月現在の価格です。

ご利用の前に

まずは使ってみる

お好みで設定する

詳しく知りたい

きれいに保ちたい

困ったときには

# 問い合わせと修理を依頼される前に

修理を依頼される前に、もう一度次のことをご確認ください。



当社ホームページ「よくあるご質問FAQ」もご活用ください。  
<http://faq01.MitsubishiElectric.co.jp/category/show/298/>

スマートフォン※からは右記の  
二次元コードからご確認ください。



こんなときは、故障ではありません。

「故障かな?と思ったら」をもう一度確認してください。→56~60ページ

運転中に...

上下風向フラップ  
が水平になる

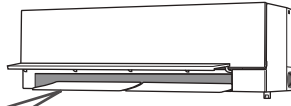

→58ページ

〈A.I.自動運転〉

A.I.自動運転の判定中は、上下風向フラップが水平になります。

〈冷房運転時〉

運転中にフラップから水滴が滴下するのを防ぐために、自動で風向が変わることがあります。

〈暖房運転時〉

運転開始時、霜取り運転中、設定温度を超えたときは、上下風向フラップが水平になります。

運転を止めたのに止まらない。

クリーンランプ“”が点灯して  
正面フラップのみが水平に開く。

内部クリーン運転またはカビガードが「入」になっていませんか?  
→22,33ページ

みまもりランプ“”が消えない。

カビガード、高温・低温みまもりが「入」になっていませんか?  
→22ページ

エアコンが勝手に動く。

カビガード、高温・低温みまもりが「入」になっていませんか?  
→22ページ

室外機から...

水または湯気が出る

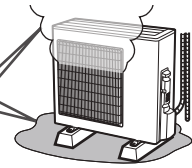

運転中は室外機から水や湯気が出る場合があります。  
→57ページ

当社ホームページの「よくあるご質問動画集」からもご確認ください。

●パソコンからは下記のURLをご入力ください。  
<http://www.MitsubishiElectric.co.jp/lbg/faqmovie/>

●スマートフォン※からは右記の  
二次元コードからご確認ください。



リモコン信号を受信しない。→56ページ

“  =”が点滅する。

フィルターカセット(抗菌・撥油フッ素フィルターを含む)を正しく取付けてください。  
→54,60ページ

こんなときは、修理を依頼する。

● →57ページ の確認をしても室内機から水が漏れる。

● リモコンで操作できない。

(インバーター蛍光灯を点灯したとき  
液晶、プラズマテレビの電源を入れたとき)

● 電源コードが熱くなる。

(ゆるいコンセントを使っているとき)

● 運転ランプとナビランプが点滅する。

● 電源コードの一部が破れている。

● テレビやラジオにノイズが出る。

(電波の弱い地域では増幅器の取付けをおすすめします)

● 異物を入れたり、水を掛けてしまった。

● ブレーカーがたびたび落ちる。

修理を依頼するときは、必ずお知らせください。

1.品名 三菱ルームエアコン

2.形名 右側イラストをもとに室内機  
をご確認ください。→6ページ

3.お買上げ日 年 月 日

4.故障内容(できるだけ具体的に)



形名表示

5.ご住所(付近の目印なども)

6.お名前

7.電話番号

8.訪問希望日

● リモコンが故障したり、リモコンを紛失したときは、サービス  
番号をお知らせください。

サービス番号:M21 EF1 426

ご不明な点や修理については、

「お買上げの販売店」にご相談ください。

● 転居などで、「お買上げの販売店」にご依頼できない場合 →65ページ

※二次元コードの表示状態(紙面の汚れ、破損、照明の角度等)によっては、正確に読み取りできない可能性があります。対応機種、撮影方法等の詳細につきましては、ご利用のスマートフォンの取扱説明書をご覧ください。動画の視聴は無料ですが、通信料はお客さまのご負担となりますので、ご注意ください。



# 保証とアフターサービス

## ■保証書(別添付)

- 保証書は、必ず「お買上げ日・販売店名」などの記入をお確かめのうえ、販売店からお受け取りください。内容をよくお読みのと、大切に保存してください。

保証期間(お買上げ日より)	
5年間	冷媒回路(圧縮機、冷却器、凝縮器、本体付属配管など)
1年間	その他

保証期間内でも有料になることがありますので、保証書をよくお読みください。

## ■補修用性能部品の保有期間

- 当社は、このルームエアコンの補修用性能部品を製造打ち切り後10年保有しています。
- 補修用性能部品とは、その製品の機能を維持するために必要な部品です。

## ■ご不明な点や修理に関するご相談は

- 「お買上げの販売店」か下記の「三菱電機 ご相談窓口・修理窓口」にご相談ください。

## ■修理を依頼される時は(出張修理)

- 「故障かな?と思ったら」→56~60ページにしたがってお調べください。
- なお、不具合があるときは、運転を停止してから、必ず電源プラグを抜くか、ブレーカーを切ってから、「お買上げの販売店」にご連絡ください。

## ●保証期間中は

保証書の規定にしたがって、修理させていただきます。なお、修理に際しましては、保証書をご提示ください。

## ●保証期間が過ぎているときは

修理すると使用できる場合は、ご希望により有料で修理させていただきます。点検・診断のみでも有料となる場合があります。

## ●修理料金は

技術料+部品代(+出張料)などで構成されています。

- 技術料…製品の点検や故障した製品を正常に修復するための料金です。
- 部品代…修理に使用した部品代金です。
- 出張料…お客さまのご要望により、製品のある場所へ技術員を派遣する費用です。有料駐車場の費用(駐車料)を別途いただく場合があります。

■この製品は、日本国内用に設計されていますので、国外では使用できません。また、アフターサービスもできません。

## ご相談窓口・修理窓口のご案内(家電品)

取扱い・修理のご相談は、まず  
**お買上げの販売店へ**

- お買上げの販売店にご依頼できない場合(転居や贈答品など)は、**各窓口**へお問い合わせください。

### ■お問合せ窓口におけるお客様の個人情報のお取り扱いについて

- 三菱電機株式会社は、お客様からご提供いただきました個人情報は、下記のとおり、お取り扱いします。
- 1.お問合わせ(ご依頼)いただいた修理・保守・工事および製品のお取り扱いに関してお客様よりご提供いただいた個人情報は、本目的ならびに製品品質・サービス品質の改善、製品情報のお知らせに利用します。
  - 2.上記利用目的のために、お問合わせ(ご依頼)内容の記録を残すことがあります。
  - 3.あらかじめお客様からご了解をいただいている場合および下記の場合を除き、当社以外の第三者に個人情報を提供・開示することはありません。
    - ①上記利用目的のために、弊社グループ会社・協力会社などに業務委託する場合。
    - ②法令等の定める規定に基づく場合。
  - 4.個人情報に関するご相談は、お問合せをいただきました窓口にご連絡ください。

### ご相談窓口 家電品の購入相談・取扱い方法

受付時間365日24時間

#### ●三菱電機お客さま相談センター

フリーダイヤル  
**0120-139-365** (無料)  
いつもサンキュー 365日

■ご相談対応 平日 9:00~19:00  
土・日・祝・弊社休日 9:00~17:00  
上記以外の時間は受付のみ可能です。  
〒154-0001 東京都世田谷区池尻 3-10-3

携帯電話・PHSの場合  
**TEL 0570-077-365** (有料)

**FAX 0570-088-365** (有料)  
フリーダイヤル・ナビダイヤルをご利用いただけない場合は  
TEL 03-3414-9655 FAX 03-3413-4049

### 修理窓口 家電品の修理の問合せ・修理の依頼

受付時間365日24時間

#### ●三菱電機修理受付センター

フリーダイヤル  
**0120-56-8634** (無料)  
パソコン・スマートフォン  
**http://www.melsc.co.jp**  
フィーチャーフォン 空メールの送り先: **fc8634@melsc.jp**  
または2次元コードからアクセス。URLをメール返信します。

携帯電話・PHSの場合  
**TEL 0570-01-8634** (有料)

**FAX 0570-03-8634** (有料)

- 所在地、電話番号などについては変更になることがありますので、あらかじめご了承ください。
- 電話番号をお確かめのうえ、お間違えのないようにおかけください。

K18A

ご使用の前に

まずは使ってみる

お好みで設定する

詳しく知りたい

きれいに保ちたい

困ったときは

# さくいん

ご使用の前に

まずは使ってみる

お好みで設定する

詳しく知りたい

きれいに保ちたい

困ったときには

## あ

アース端子	6
アルミフィン	6、59
入タイマー	20、21
運転状況	14、15
運転内容確認	29、36
運転モード	12
運転ランプ	6
液晶画面	7
エリア確認	15
応急運転	6、61
オール電化	29、34、46
おそうじリセット	55、61
おまかせA.I.自動	2、12、13
温度センサー	6

## か

快適ノンストップ暖房	2
快眠	16~18、41
学習エリア	15、36、44、49
風あて	16、17、26、43
風よけ	16、17、26、44
カビガード	16、17、22、42
カビクリーンシャワー	42、47
画面明るさ	28、31
画面濃淡	28、30
霧ヶ峰REMOTE	63
切タイマー	20、21
クリーンランプ	6、47、48
決定ボタン	7
高温みまもり	16、17、22、42、43
抗菌・撥油フッ素フィルター	50、51、53、54

## さ

サーキュレーター	13、37、44
時刻合わせ	10、28、30
自然風	16、17、27、45
室温確認	15
室温キープシステム	39
室外機	6
しつどセンサー	6
室内機	6
霜取り運転	39
初期化	36
初期設定	17、28、29
除菌・脱臭・保湿	40
除湿	12、13、40
除湿の強さ	13、40
除湿ボタン	7
吸込口	6

スイング	25、44
据付位置	11、28
スタート脱臭	47
スマートオフ	33、45
スマートスピーカー	63
スマートセーブ	33、45
スマートSTOP	29、33、45
静音設定	61
生活エリア	36、44、49
設定温度	39
前面パネル	6、50~52、55
送受信部	6、7、9
送風	12、16、17、23

## た

体感	29、32
体感温度	32、37~39、49
タイマー	16、17、20、21
タイマーボタン	7
ダストボックス	50、52、54、55
暖房	12、13、39
暖房ボタン	7
チャイルドロック	28、31
低温みまもり	16、17、22、42、43
停止ボタン	7
停電自動復帰	29、32
デュアルオンデフロスト回路	2、39
電気代	15、36、46
電気単価	29、34、46
ドレンホース	6、57、59、62

## な

内部クリーン	29、33、47
ナビ通知	14、15
ナビ通知音	29、35
ナビ通知頻度	29、35
ナビランプ	6、14
日射熱ガード冷房	26、43

## は

排水口	6、62
ハイパワー	16~18、41
ピークカット	29、32
ピュアミスト	16~18、40
フィルターおそうじメカ運転	16、17、19、48、61
フィルターカセット	50、51、53、54
風温低下防止	29、35
風向	16、17、24、25、44
風速	16、17、24、25
吹出口	6、50

複数台設置	11、28、30
付属品	10
プレヒート	39
プレミアム除湿	40
フラップ	6、44、50、52、53、55
本体輝度	29、33、46

## ま

みまもりランプ	6、22、42、43
ムーブアイ	6、29、32、49
ムーブアイ動作	29、33
無線LANアダプター	63
ムラなし	16、17、26、44
メニュー	16、17
メニューボタン	7
戻るボタン	7

## ら

リセット	29、36
リセットボタン	10
リモコン	7、9、10
リモコンホルダー	9
冷気カット暖房	26、43
冷房	12、13、39
冷房ボタン	7
連絡先設定	29、34
ロング	25、44

## 英数・数字

A.I.自動	2、12、13、37、38
A.I.自動ボタン	7
A.I.ナビ	14、15
A.I.ナビボタン	7
HEMS	63
10℃キープ暖房	16、17、19
3モード除湿	40



