

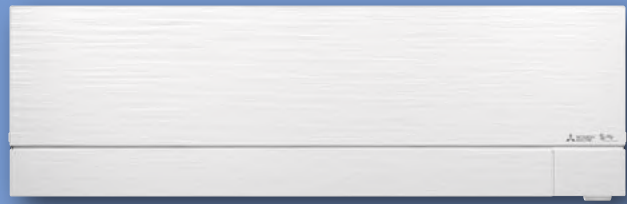

冷房・暖房兼用セパレート形（インバーター）  
三菱ルームエアコン

霧ヶ峰 ADVANCE



ご使用の前に

まずは使ってみる

こまかく設定する

詳しく知りたい

きれいに保ちたい

困ったときには

## 取扱説明書

### 形名

IM	IS	IM	IS
IS	IS	IS	IS
MSZ-FD4018S	MSZ-FD5618S	MSZ-FD6318S	MSZ-FD7118S

IM	IS	IM	IS
IS	IS	IS	IS
MSZ-VXV4018S	MSZ-VXV5618S	MSZ-VXV6318S	MSZ-VXV7118S



このたびは三菱ルームエアコンをお買い求めいただきまして、まことにありがとうございます。ごぞいます。

- ご使用の前に、この取扱説明書をよくお読みになり、正しくお使いください。
- 保証書は「お買上げ日・販売店名」などの記入を確かめて、販売店からお受け取りください。
- 「取扱説明書」と「保証書」は大切に保存してください。
- お客さまご自身では据付けしないでください。  
(安全や機能の確保ができません)

この製品は、日本国内用に設計されていますので、国外では使用できません。また、アフターサービスもできません。

This appliance is designed for use in Japan only and can not be used in any other country.  
No servicing is available outside of Japan.

# ふたつの温度空間を個別にコントロール

## 家族をみまもる新機能!

→ 25、26ページ

### みまもり空調



### 低温・高温みまもり



### カビガード

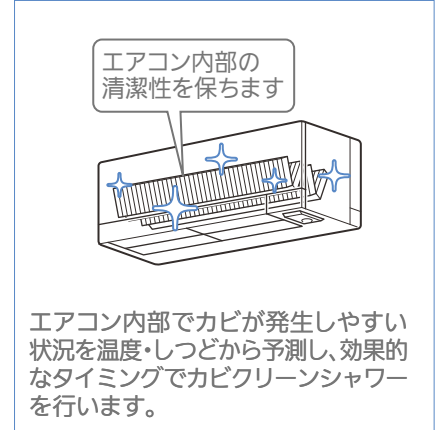

## 体感温度を見分けてふたりとも快適に!

→ 51ページ

左右ふたつのファンを使って、吹き出す風の強さと方向をコントロール。体感温度の違う人がふたりいても、異なる温度で個別に空調します。

### 〈暖房運転中の例〉

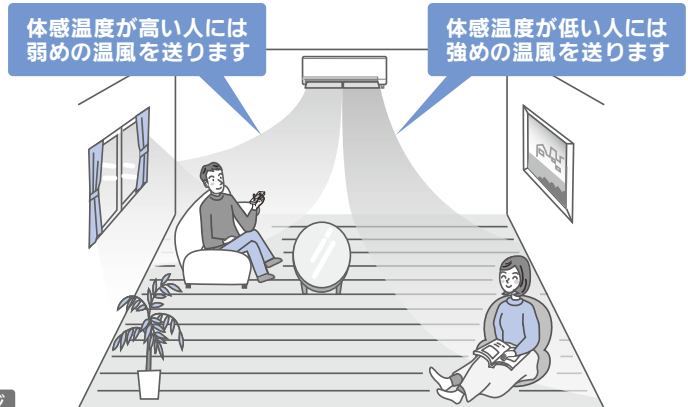

※風あて・あてよけ・風よけ設定時に自動で働きます。 → 40ページ

## スマートフォン対応

## アプリを使ってさらに便利に!

スマートフォンアプリ「霧ヶ峰REMOTE」を使用すると、外出先からも停止／運転などの遠隔操作ができます。

### 遠隔操作

外出先からも停止／運転の操作や、設定温度などの変更ができます。

### メールでお知らせ

あらかじめ設定した室温や電気代に達すると、メールでお知らせを受信することができます。気づかない室温の上昇や、使い過ぎをお知らせする機能です。



詳しくはこちらから <http://www.MitsubishiElectric.co.jp/home/kirigamine/remote/index.html>  
ご利用の前に、無線LANアダプター(スマートフォン用)および「霧ヶ峰REMOTE」の取扱説明書をよくお読みになり正しくお使いください。



- ・別売部品が必要です。「お買上げの販売店」にご相談ください。  
無線LANアダプター(スマートフォン用)  
形名:MAC-884IF  
オープン価格  
(オープン価格の商品は、本体希望小売価格を定めていません)

- ・別途専門業者による工事とお客さまによる設定が必要です。
- ・無線LANアダプター(HEMS用)、システム制御用インターフェイスとは併用できません。

# もくじ

	安全のために必ずお守りください	ページ 4~5
	各部のなまえと機能	6~7
	お使いになる前に	8~11
	<b>早わかりガイド</b> <span style="border: 1px solid black; padding: 2px;">基本 操作</span>	12~13
	かんたんモードでリモコンを使う	14~15
	メニューから設定する	16~17
	細かく設定する	30~31
	詳しく知りたい	39~50
	ムーブアイについて	51
	お手入れについて	部品の取外し 53~54
		部品のお手入れ 54~55
		部品の取付け 56~57
	故障かな?と思ったら	58~62
	知っておいていただきたいこと	63~64
	問い合わせと修理を依頼される前に	65
	保証とアフターサービス	66
	さくいん	67
	仕様	68

「メニュー」から選んでの操作はこちらから!



- ・風あて
  - ・あてよけ
  - ・風よけ
  - ・ムラなし
- ページ  
18

- ・±エリア  
(プラスマイナスエリア)
- 19

- ・風向・風速
- 19~21

- ・自然風
- 21

- ・ハイパワー
  - ・サーキュレーター
  - ・除菌・脱臭
  - ・美肌(保湿)
- 22

- ・快眠
- 23

- ・おしらせナビ
- 23~24

- ・電気代
  - ・エコ貯金箱
  - ・エリア確認
  - ・室温確認
- 24

- ・フィルターおそうじ  
メカ運転
- 25

- ・みまもり機能
- 25~26

- ・タイマー
- 27~28

- ・運転内容確認
- 28

- ・節電(ハイブリッド節電)
  - ・10℃キープ暖房
- 29



細かな設定はこちらから!

- ・据付位置の設定
- ページ  
11

- ・複数台設置
  - ・ピークカット
  - ・時刻合わせ
- 32

- ・停電自動復帰
  - ・オール電化
  - ・電気単価
- 33

- ・連絡先設定
  - ・体感(ムーブアイ)
  - ・スマートSTOP
  - ・内部クリーン運転
- 34

- ・ムーブアイ動作
  - ・おしらせ頻度
  - ・おしらせ音
  - ・操作音階
  - ・本体表示
- 35

- ・カスタムボタン設定
  - ・画面濃淡
  - ・画面明るさ
- 36

- ・ホーム画面設定
  - ・風温低下防止
  - ・チャイルドロック
- 37

- ・リセット
- 38

ご使用の前に

まずは使ってみる

こまかく設定する

詳しく知りたい

きれいに保ちたい

困ったときには



# 安全のために必ずお守りください

お使いになる人や他の人への危害、財産への損害を未然に防ぐため、必ずお守りいただくことを説明しています。

<b>警告</b>	誤った取扱いをしたときに、死亡や重傷などの重大な結果に結びつく可能性があるもの。
<b>注意</b>	誤った取扱いをしたときに、軽傷または家屋・家財などの損害に結びつくもの。

## 据付時は

### 警告

可燃性ガスが漏れるおそれのある場所への設置は行わない 設置禁止 万一ガスが漏れて室外機の周囲にたまると、爆発の原因になります。 	漏電しゃ断器を取付ける 漏電しゃ断器が取付けられていないと、火災・感電の原因になります。 漏電しゃ断器取付け
指定冷媒以外は使用(冷媒補充・入替え)しない 禁止 機器の故障や破裂、ケガなどの原因になります。	電源は必ずエアコン専用のコンセントを使用する 専用以外のコンセントを使用すると、発熱・火災の原因になります。 専用コンセント
据付は、お買上げの販売店または専門業者に依頼する 販売店に相談 据付には専門の知識と技術が必要です。お客さまご自身で据付工事をされ不備があると、水漏れや感電・火災の原因になります。	アース(接地)を確実にを行う アース工事 アース線は、ガス管・水道管・避雷針・電話のアース線に接続しないでください。アースが不確実な場合は、故障や漏電のときに感電の原因になります。 

### 注意

ドレン水を確実に排水できるようにする 排水 排水経路に不備があると、室内機・室外機から水が滴下して家財などをぬらし、汚損の原因になることがあります。 
--

## 移設・修理時は

### 警告

お客さまご自身で分解・改造・修理・移動再設置をしない 禁止 火災・感電・ケガ・水漏れの原因になります。	移動再設置・修理する場合は、お買上げの販売店または三菱電機修理窓口にご相談する 販売店に相談 不備があると、感電や火災などの原因になります。
エアコンが冷えない・暖まらない場合は冷媒の漏れが原因のひとつとして考えられるので、お買上げの販売店に相談する 冷媒の追加を伴う修理の場合は、修理内容をサービスマンに確認する サービスマンに確認する エアコンに使用されている冷媒は安全です。冷媒は通常漏れることはありませんが、万一、冷媒が室内に漏れ、ファンヒーター、ストーブ、コンロなどの火気に触れると有害な生成物が発生する原因になります。	

■ “図記号” の意味は次のとおりです。

禁止	指示を守る
ぬれ手禁止	アース線接続
水ぬれ禁止	電源プラグを抜く
回転物注意	

異常や不具合が発生したとき  
ただちに運転停止し「お買上げの販売店」にご相談ください。  
→ 66ページ

## ご使用時は

### 警告

長時間冷風を体に直接あてたり、冷やし過ぎない 禁止 体調悪化・健康障害の原因になります。 
吹出口や吸込口をふさいだり、指や棒などを入れない 禁止 内部でファンが高速回転していますので、ケガの原因になります。 
電源コードは、束ねたり、引っ張ったり、重いものを載せたり、ネジなどで傷つけたり、加熱したり、加工したりしない 禁止 感電や発熱・火災の原因になります。 
電源コードは、途中で接続したり、延長コードの使用・他の電気器具とのタコ足配線をしない 禁止 感電や発熱・火災の原因になります。 
電源プラグを抜いて停止をしない 禁止 感電や火災の原因になります。 

ご使用前に

まずは使ってみる

こまかく設定する

詳しく知りたい

きれいに保ちたい

困ったときには

## ご使用時は

### 警告

電源プラグを差込む際は、電源プラグ側だけでなくコンセント側にもほこりの付着、詰まり、がたつきがないことを確認し、刃の根元まで確実に差込む



ほこりを取る

ほこりの付着、詰まり、がたつきがあると、感電や火災の原因になります。コンセントにがたつきがある場合は、販売店に相談してください。



異常時(焦げ臭いなど)は、運転を停止して電源プラグを抜くか、ブレーカーを切る



プラグを抜く

異常のまま運転を続けると故障や感電・火災などの原因になります。お買上げの販売店または三菱電機修理窓口に相談してください。

室内機内部の洗浄はお客さまご自身では行わず、必ずお買上げの販売店または三菱電機修理窓口に相談する



販売店に相談

誤った洗浄剤の選定・使用方法で洗浄を行うと、樹脂部分が破損したり水漏れなどの原因になります。また、洗浄剤が電気品やモーターにかかると故障や発煙・発火の原因になります。

### 注意

食品・動植物・精密機器・美術品の保存など特殊用途には使用しない



使用禁止

品質低下または動植物への害の原因になることがあります。

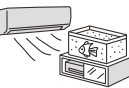

ぬれた手でスイッチを操作しない  
プラグを抜き差ししない



ぬれ手禁止

感電の原因になることがあります。

エアコンの風が直接あたる所に  
燃焼器具を置かない



設置禁止

不完全燃焼の原因になることがあります。



電源プラグを抜くときは、電源コードを引っ張って抜かない



禁止

芯線の一部が断線して発熱・発火の原因になることがあります。



### 注意

長期間使用で傷んだままの据付台などで使用しない



禁止

ユニットの落下につながりケガなどの原因になることがあります。

エアコンを水洗いしたり、花瓶など水の入った容器を載せたりしない



水ぬれ禁止

感電や発火の原因になることがあります。



動植物に直接風をあてない



禁止

動植物に悪影響をおよぼす原因になることがあります。



室内機・室外機の下に他の電気製品や家財などを置かない



設置禁止

水が滴下する場合があります。汚損や故障の原因になることがあります。



室内機・室外機の吸込口やアルミフィンにさわらない



禁止

ケガの原因になることがあります。

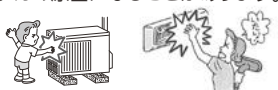

室外機の上に乗ったり、ものを載せたりしない



禁止

落下・転倒によりケガの原因になることがあります。



エアコンの操作やお手入れのときは不安定な台に乗らない



禁止

転倒などケガの原因になることがあります。



殺虫剤・可燃性スプレーなどを吹きつけない



使用禁止

火災・変形の原因になることがあります。



乾電池を充電・分解したり火の中に投入しない



禁止

液漏れ・破裂・発火の原因になることがあります。



窓や戸の開けっぱなしなど、高温(80%以上)で長時間運転はしない



運転禁止

室内機に露が付き、滴下して家財などをぬらし、汚損の原因になることがあります。



燃焼器具と一緒に運転するときは、こまめに換気する



換気

換気が不十分な場合は、酸素不足の原因になることがあります。



お手入れをするときは必ず運転を停止し、電源プラグを抜くか、ブレーカーを切る



プラグを抜く

内部でファンが高速回転していますので、ケガの原因になることがあります。

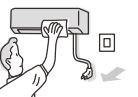

長期間使用しない場合は、電源プラグを抜くか、ブレーカーを切る



プラグを抜く

ほこりがたまると、発熱や発火の原因になることがあります。

乾電池の交換は2本とも新しい同種のものにする



同種のものに

古い乾電池を混ぜて使用すると発熱・液漏れ・破裂の原因になることがあります。



エアコンを数シーズン使用した場合は、通常のお手入れとは別に点検整備を行う



点検整備

室内機の内部にゴミやほこりがたまって、二オイが発生したり、除湿水の排水経路を詰まらせ、室内機からの水漏れの原因になることがあります。点検整備には専門の知識と技術が必要です。お買上げの販売店に依頼してください。

床面のワックスがけ時など、エアコンの運転は避ける



指示を守る

ワックスなどの揮発成分がエアコン内部に付着し、水漏れや露飛びの原因になることがあります。

ご使用の前に

まずは使ってみる

こまかく設定する

詳しく知りたい

きれいに保ちたい

困ったときには



# 各部のなまえと機能

## 室内機

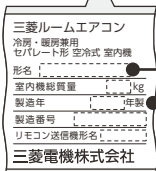
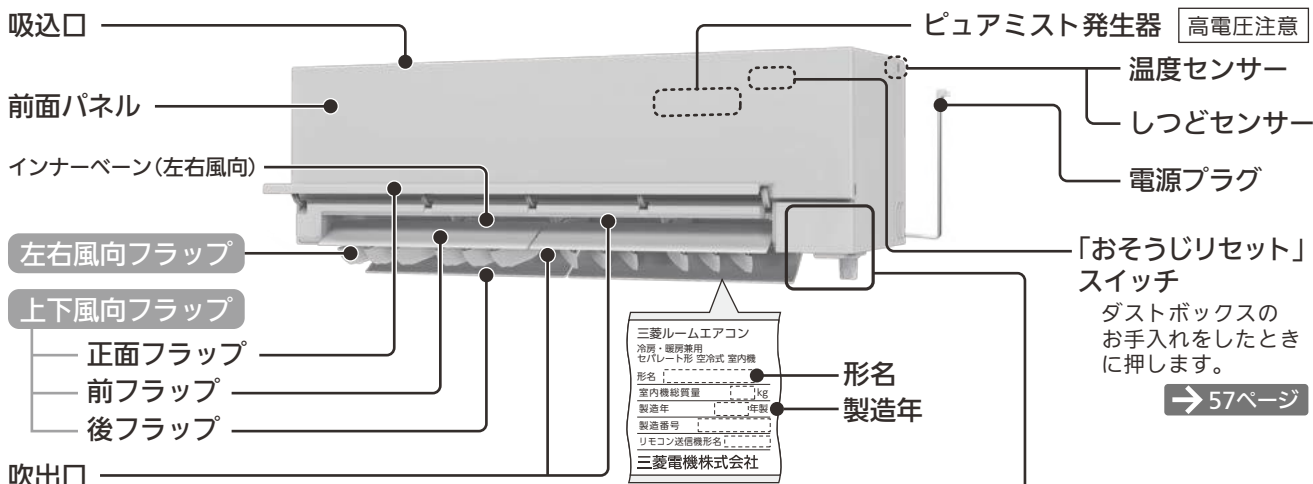

→ 57ページ

### ナビランプ/みまもりランプ

#### ナビランプ(青)

エアコンからお知らせがあるときに点灯します。 → 23, 24ページ

#### みまもりランプ(オレンジ)

みまもり機能が有効なときに点灯します。 → 47, 48ページ

みまもり機能	エアコンの運転状況	
	運転中	停止中
みまもり空調	♡	—
カビガード	—	♡
低温・高温みまもり	—	♡

- ナビランプとみまもりランプはどちらかしか点灯しません。
- お知らせがあるときはナビランプを優先します。

### クリーンランプ(白)

内部クリーン運転中、フィルターおそうじメカ運転中に点灯します。

→ 49, 50ページ

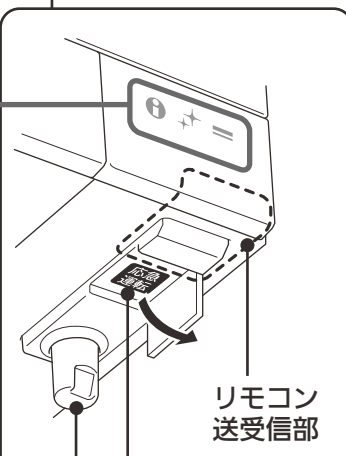
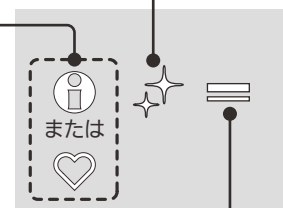

リモコン送受信部

### 「応急運転」スイッチ

リモコンが故障したり、乾電池が消耗したときに「応急運転」スイッチで運転できます。

→ 63ページ

### ムーブアイ

運転を開始するとムーブアイが室内機から出てきて、左右に回転しながら人や部屋の状況を検知します。

→ 51ページ

停止するとムーブアイは室内機に格納されます。

※運転内容によっては、ムーブアイが出てこないことがあります。

### 運転ランプ

運転中は運転ランプが白に点灯します。リモコンの信号を受信すると、運転ランプの色が約1秒間変わります。点灯する色は、運転モードや動作によって異なります。

運転モード	点灯色
冷房	青(ブルー)
暖房	橙(オレンジ)
除湿	緑(グリーン)
送風	白(ホワイト)
低温・高温みまもり	赤 ← 白

- 冷房でハイブリッド節電を設定しているときは、運転中に運転ランプの色が青や白に変わることがあります。 → 44ページ
- 入タイマーを予約しているときは、白のランプが点灯します。
- 自動運転の場合は、判定された運転モード(冷房または暖房)に従います。
- 自動運転の判定中は、運転ランプの色は変わりません。 → 39ページ
- 低温・高温みまもり中に運転が始まると、運転ランプが赤と白で交互に点灯します。 → 48ページ

## 室外機

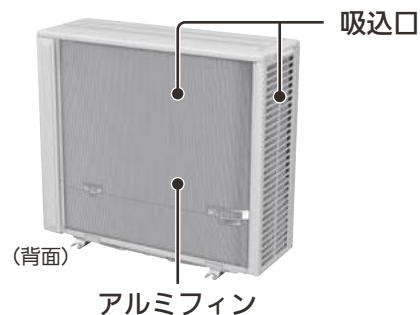
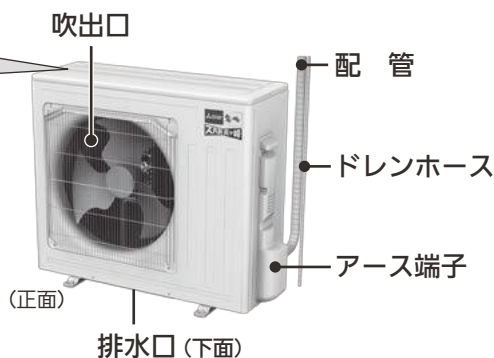
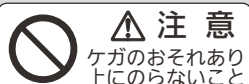
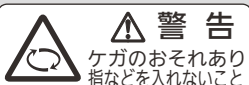

ご使用の前に

まずは使ってみる

こまかく設定する

詳しく知りたい

きれいに保ちたい

困ったときには

# リモコン

液晶画面が消灯しているときには液晶画面をタッチし、画面を点灯させてからリモコン操作を開始してください。約30秒間操作しないと、液晶画面は消灯します。

液晶画面が消灯して約1分以内に再点灯させると、消灯前の画面が表示されます。  
約1分以上経過したあとに再点灯させると、デカ文字画面またはホーム画面が表示されます。

〔運転〕〔停止〕は液晶画面が消灯していても操作できます。

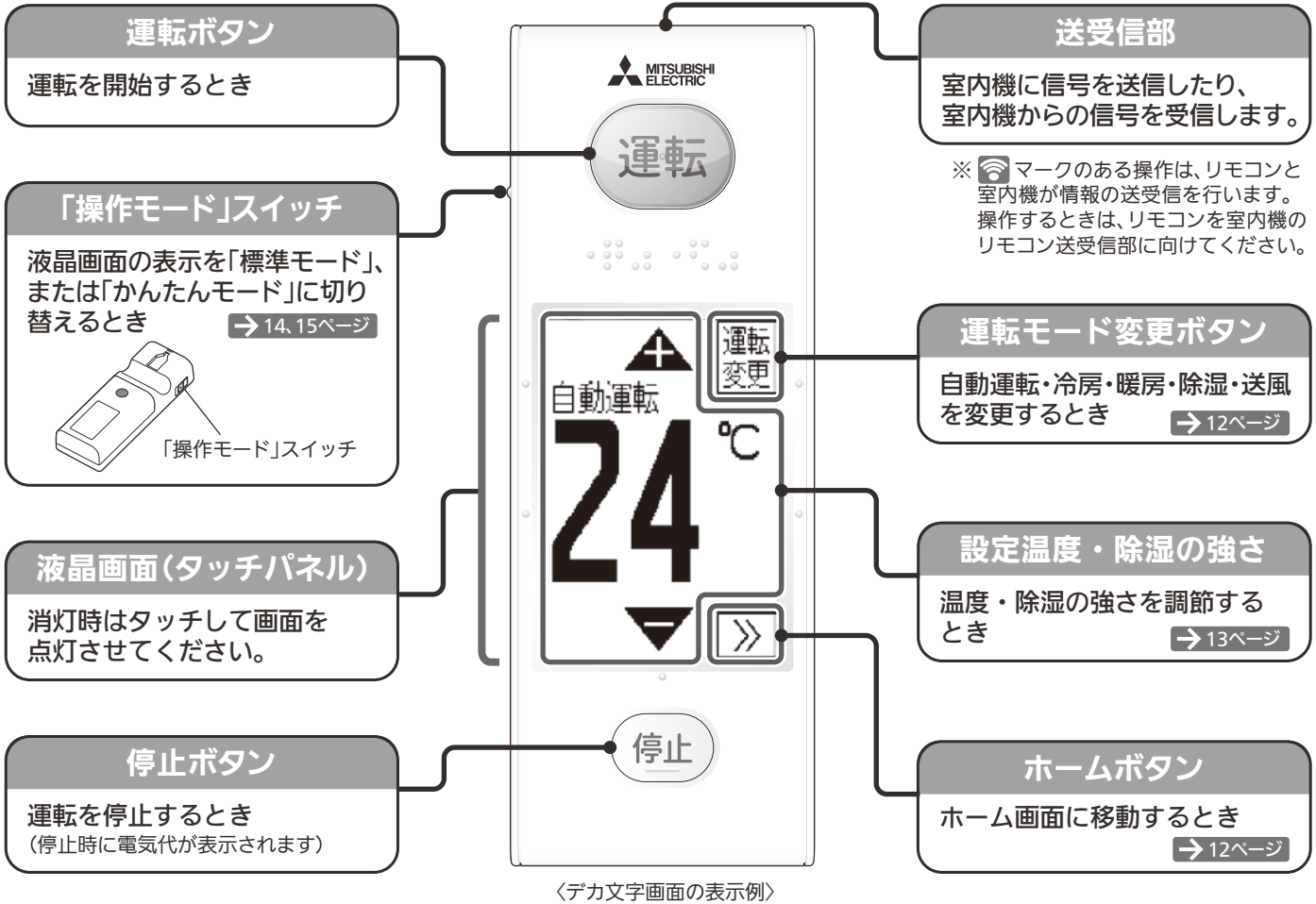

## デカ文字画面・ホーム画面について

通常、運転中の表示は温度調整ができる「デカ文字画面」となります。

〔>>〕(ホームボタン)をタッチすると、「ホーム画面」が表示されます。

運転中に表示する画面を「ホーム画面」に変更することもできます。 → 37ページ

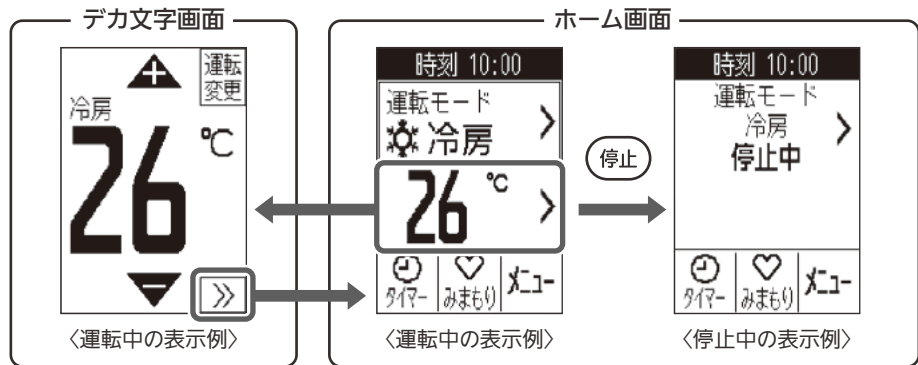

## 液晶画面(タッチパネル)について

タッチ操作によりエアコンの操作や設定ができます。また、運転内容や設定内容が表示されます。

- 液晶画面は感圧式のタッチパネルです。(スクロールでの操作はできません)
- タッチパネルは、表示されるマークや項目を指でしっかり押す(タッチする)と操作できます。
- メニューや設定画面で網かけされた項目は設定できませんが、項目を押すと簡単な説明が表示されます。
- スマートオフや低温・高温みまもり設定時は、リモコン表示と室内機の運転モードが異なる場合があります。

ご使用の前に

まずは使ってみる

こまかく設定する

詳しく知りたい

きれいに保ちたい

困ったときには



# お使いになる前に

## 据付時の注意

お客さまご自身では据付けしないでください。(安全や機能の確保ができません)  
エアコンの据付けは、「お買上げの販売店」の第二種電気工事士資格を持つ者が実施します。

- 次の場所への据付けはしないようお客さまが「お買上げの販売店」にご相談ください。
  - 可燃性ガスが漏れるおそれのある所
  - 機械油が多い所
  - 温泉地など硫化ガスが発生する所
  - 積雪により室外機がふさがれる所
  - 屋内で、人が生活する空間以外への室内機の据付け(天井裏、小屋裏、壁内、床下など)
  - エアコンの質量に十分耐えられない、または振動が増大しやすい所
  - 高周波機器、無線機器などがある所
  - 海浜地区など塩分が多い所
  - 油の飛まつや油煙がたちこめる所
  - クレーン車、船舶など移動するもの
  - 室外機の吹出口からの温風や運転音が隣家の迷惑になる所

※室内機のドレンホースからの排水は、水はけのよい所にしてください。  
 ※風通しが悪くショートサイクルが起きやすい所では、冷房・暖房能力および消費電力が10%程度悪化する場合があります。その場合、吹出ガイド(別売部品)をお使いになると、冷房・暖房能力および消費電力の改善が図れます。

- テレビ・ラジオのアンテナとエアコン(室外機)は3m以上離してください。
- 電波の弱い地域では、テレビ・ラジオなどにノイズが入る場合があります。その場合はノイズが入らなくなるまで離してください。
- 火災警報器と室内機の吹出口は1.5m以上離してください。なお、火災警報器の種類によっては誤作動する場合がありますので、エアコンの温風が直接あたらないことを確認してください。

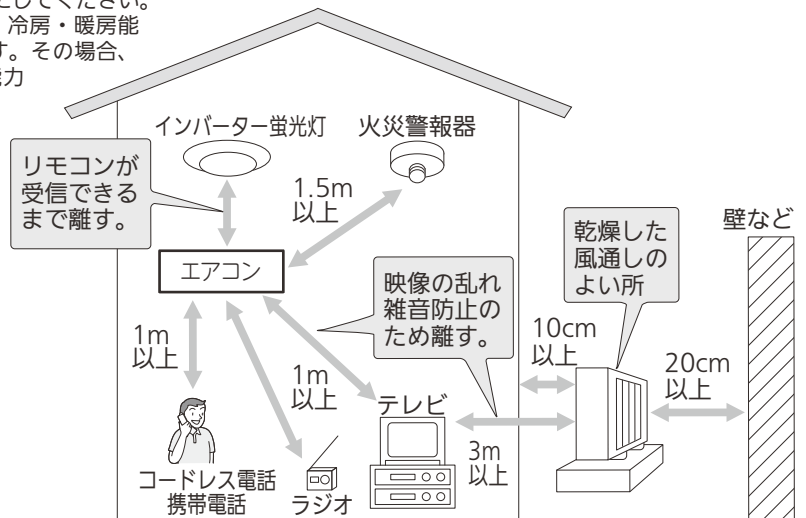

- 「お買上げの販売店」が試運転を行う際、立ち会ってください。運転手順、安全を確保するための正しい使いかたについて、「お買上げの販売店」から説明を受けてください。



## 注意



指示を守る

新築物件やリフォームなどの内装工事、床面のワックスがけ時にはエアコンの運転を避けてください。作業終了後にエアコンを運転する場合は十分に換気を行ってください。ワックスなどの揮発成分がエアコン内部に付着し、水漏れや露飛びの原因になることがあります。

## 電気工事時の注意

- 電源は必ずエアコン専用回路にしてください。
- ブレーカー容量は必ず守ってください。
- AC200Vで使用してください。

## 使用時の注意

- 室内機の電源コードの余りを吸込口に載せないでください。
- 室外機の汚れが気になる場合は、中性洗剤を溶かしたぬるま湯を布に含ませて拭いてください。
- 室外機の吹出口近くにはものを置かないでください。機能低下や運転音増大のもとになります。
- 寒冷地では氷結防止のため、霜取り運転での排水がたまらず、円滑に流れるように配慮してください。氷結するとお部屋が暖まりにくくなったり、故障の原因になることがあります。
- 使用中、異常音がするときは、「お買上げの販売店」にご相談ください。
- 雷が鳴り落雷のおそれがあるときは運転を停止し、電源プラグを抜いてください。被雷すると、故障の原因になることがあります。

## 移設時の注意

- 増改築・引越しのためエアコンを取外したり、再度据付けをするときは、専門の知識と技術が必要です。「お買上げの販売店」または「三菱電機修理窓口」にご相談ください。

ご使用の前に

まずは使ってみる

こまかく設定する

詳しく知りたい

きれいに保ちたい

困ったときには



## 廃棄時の注意

- このルームエアコンは、ご使用終了時に再資源化の一助として主なプラスチック部品に材質名を表示しています。
- 家電リサイクル法では、お客さまがご使用済みのルームエアコンを廃棄される場合は、収集・運搬料金と再商品化等料金(リサイクル料金)をお支払いいただき、対象品を販売店や市町村に適正に引き渡すことが求められています。

## リモコンについて

室内機の送受信部へ信号を送信したり、おしらせなどを受信したりします。

- 室内機の送受信部に向け、正面6m以内で操作してください。→6,7ページ
- 室内機との間に、信号をさえぎるものを置かないでください。
- 室内機の送受信部に強い光をあてないでください。
- 信号を受信しない、表示が出ない、表示がうすいときは →58ページ
- 直射日光があたる場所やストーブなどの近くには置かないでください。
- リモコンに強い衝撃を与えないでください。
- リモコンを水に濡らさないでください。
- リモコンの分解・改造をしないでください。
- タッチパネル部分を、ペン先などがった物で操作しないでください。
- タッチパネル部分に、フィルムなどを貼らないでください。
- 室内の温度が極端に高いときや低いときに液晶画面が見えづらくなることがあります。そのときは、液晶画面の濃淡の設定を変更してください。→36ページ
- リモコンの汚れが気になるときは、やわらかい布でから拭きしてください。
- リモコンを壁などに取付けるときは、リモコンの裏側上部にある掛け穴を皿ネジなどに掛けて使用してください。

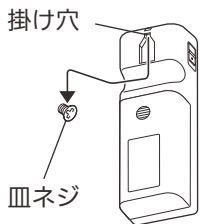

壁に取付けるリモコンホルダーは別売です。「お買上げの販売店」でお求めください。

リモコンホルダー ネジ(2本)

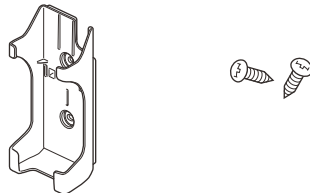

品名	リモコンホルダー(別売)
形名	MAC-285RH
希望小売価格	600円(税別)

※希望小売価格は2017年9月現在の価格です。

## 乾電池について

- 付属の乾電池は動作確認用です。1年未満で乾電池が寿命となることがあります。
- 乾電池の残量が少なくなると、液晶画面に「電池を交換」または  が表示されます。点灯後約3日で操作ができなくなりますので、2本とも新しい単3形アルカリ乾電池(LR6)と交換してください。  
乾電池の寿命は、リモコンの液晶画面の明るさ設定が「標準」のときで約1年です。→36ページ
- 種類の違う乾電池や、未使用の乾電池と使用した乾電池を混ぜて使用しないでください。
- 充電式電池やマンガン乾電池を使用しないでください。誤動作することがあります。
- 乳幼児の手の届く所に置かないでください。誤って飲み込むおそれがあります。
- 乾電池を廃棄する場合は、「各自治体の指示」に従って廃棄ください。プラス(+）・マイナス(-)端子に絶縁テープを貼るなどして、絶縁状態にしてから廃棄ください。

## かんたんリモコン(別売)について

「運転切/入」「冷房・暖房・除湿運転」「温度・除湿調節」「1時間後切タイマー」が、かんたんに操作できます。かんたんリモコンは別売です。「お買上げの販売店」でお求めください。

かんたん  
リモコン

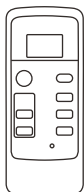

品名	かんたんリモコン(別売)
形名	MAC-572RC
希望小売価格	3,000円(税別)

※使用上のご注意や設定方法などについては、かんたんリモコンの取扱説明書をご覧ください。

※詳細な設定を行う場合は、付属のリモコン(ルームエアコンに同梱)で設定してください。

※かんたんリモコン用「リモコンホルダー」(別売部品:形名 MAC-180RH)も用意しています。

※希望小売価格は2017年9月現在の価格です。

# お使いになる前に(つづき)

## 付属品

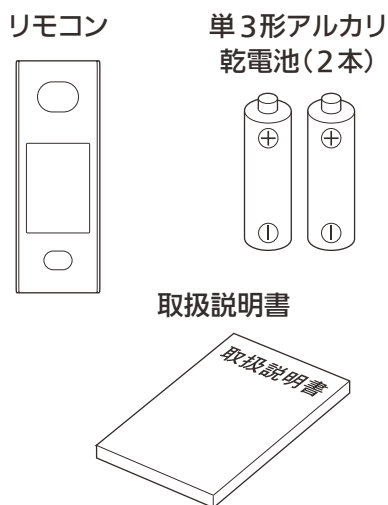

## 運転について

- 下表の外気温度の環境以外で運転すると保護装置が働き、運転ができない場合があります。
- しつどが80%以上の室内で長時間冷房・除湿運転すると、室内機の吹出口などに露が付き、滴下する場合があります。
- 冷房・除湿運転時、下表より低い外気温度で運転すると室内機が凍結するおそれがあります。

運転	運転可能な外気温度
冷房運転	約 21~43℃
除湿運転	約 21~43℃
暖房運転	約 -25~24℃

## リモコンの設定(はじめて使うとき)

### 乾電池を入れる

- 1** 「操作モード」スイッチが「標準」側になっていることを確認してください。



- 2** リモコンの裏ブタを外し、乾電池を入れたあとリセットボタンを押してください。

・液晶画面にオープニング画面が表示されます。

裏ブタを下にスライドさせながら外す

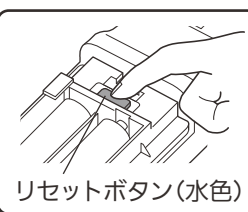
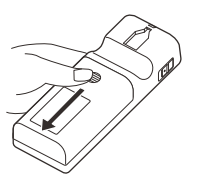

⊕ ⊖ を正しく。最初に乾電池の ⊖ 側をバネ側に差込む

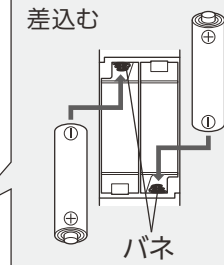

### 時刻合わせ

時刻合わせは標準モードで行ってください。  
時刻合わせをしないと、時刻を指定したタイマーなどの機能が使えません。

- 1**
- 
- 乾電池を入れてリセットボタンを押すと、オープニング画面が表示されます。画面が変わるまでしばらくお待ちください。
- タッチが便利  
画面をタッチして操作  
オープニング画面

- 2**
- 
- 時刻合わせ画面が表示されます。▲▼で時刻を合わせて **OK** をタッチします。
- ・時刻表示は24時間制です。
  - ・ **OK** をタッチしなかったときや、液晶消灯後に約1分間操作をしなかったときは、時刻合わせは解除されます。再度設定をしてください。
- 32ページ
- ・設定が完了すると、室内機から受信音が鳴ります。

## 据付位置の設定

室内機の据付位置に合わせて、リモコンで据付位置の設定を行います。

- 据付位置を正しく設定しないと、お部屋の冷えや暖まりが遅くなる場合があります。

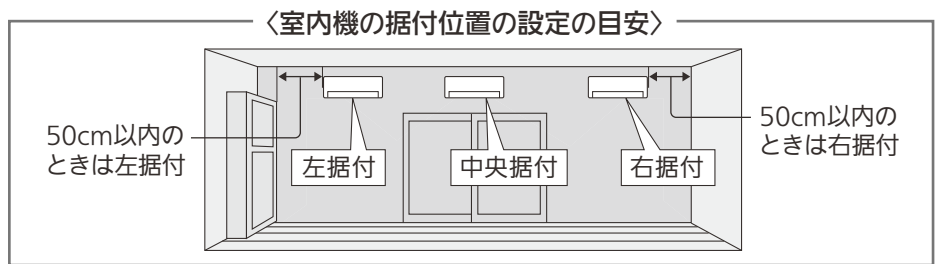

**1**

「メニュー」をタッチします。

**2** 「メニュー1/4」が表示されます。  
「前へ」をタッチし「メニュー4/4」を表示させ、「設定」をタッチします。

**3**

「設定 1/6」が表示されます。

**4**

「据付位置」をタッチします。

**5**

室内機の据付位置を確認して、該当する位置をタッチします。

- ・設定が完了すると、室内機から受信音が鳴ります。

### お願い

- 乾電池交換時は、再度時刻合わせを行ってください。乾電池を抜いたり、リセットボタンを押すと、据付位置、複数台設置などの設定以外はご購入時の設定に戻ることがあります。
- 同じ機種のエアコンを複数台設置している場合は、号機を設定してください。リモコン信号の混信による誤動作を防ぐことができます。→ 32ページ

## HEMS対応 お家のエネルギー状態をチェック!

- HEMSの通信規格(ECHONET Lite)対応のコントローラーに接続すると、お家のエネルギー状態がグラフなどできたんにチェックできます。
- 三菱HEMSにエアコンを接続した場合、家族の予定を設定すると、エアコンの停止/運転を自動で行うことができます。さらに「予冷予暖」をONにすると、予約時間に向けて徐々に設定温度に近づける運転を行うこともできます。

三菱HEMSについてはこちらから <http://www.MitsubishiElectric.co.jp/home/hems/>



※ 接続検済済みの他社のECHONET Lite対応コントローラーに接続できます。接続可能な形名や操作内容はコントローラーごとに異なります。詳細につきましては、各コントローラーのメーカーにご確認ください。

※ ご利用の前に無線LANアダプター(HEMS用)および三菱HEMSなどのECHONET Lite対応コントローラーの取扱説明書をよくお読みになり正しくお使いください。

- ・ 別売部品が必要です。「お買上げの販売店」にご相談ください。  
無線LANアダプター(HEMS用)  
形名:HM-W002-AC  
価格:10,000円(税別)

- ・ 別途専門業者による工事とお客さまによる設定が必要です。  
無線LANアダプター(スマートフォン用)、システム制御用インターフェイスとは併用できません。

※希望小売価格は2017年9月現在の価格です。



# 早わかりガイド

## 基本 操作

タッチパネルリモコンで、直感的な操作が行えます。



〈デカ文字画面の表示例〉

## 運転モードについて

「自動運転」「冷房」「暖房」「除湿」「送風」の中から運転モードを選択します。

**自動運転**

運転モード変更

自動

冷房 暖房

除湿 送風

「自動」をタッチする

デカ文字画面が表示され、自動運転を開始します。

**冷房・暖房・除湿**

冷房

「冷房」「暖房」「除湿」をタッチする

デカ文字画面が表示され、それぞれの運転を開始します。

**送風**

送風

「送風」をタッチする

ホーム画面が表示され、送風運転を開始します。

運転の詳細は → 39、40ページ

## メニューについて

⏪ (ホームボタン)をタッチすると、ホーム画面が表示されます。メニューアイコンをタッチするとメニュー一覧が表示され、基本的な機能を設定できます。

時刻 10:00

運転モード

自動

24°C

メニューアイコン

タイマー 心みまもり 次へ

〈ホーム画面〉

メニュー 1/4

風あて	あてけ	風よけ
ムラなし	±エリア	風速
前へ	次へ	

〈メニュー一覧画面〉

例えば

風あて

をタッチすると...

風あて

人のいる方向に風を送ります

「風あて」の設定画面が表示されます。

入 をタッチすると「風あて」で運転を開始します。

メニュー一覧は → 16、17ページ

ご使用の前に

まずは使ってみる

こまかく設定する

詳しく知りたい

きれいに保ちたい

困ったときには

# 温度・除湿の強さの調節について

デカ文字画面で、温度・除湿の強さを調節します。

## 温度設定(自動運転・冷房・暖房)

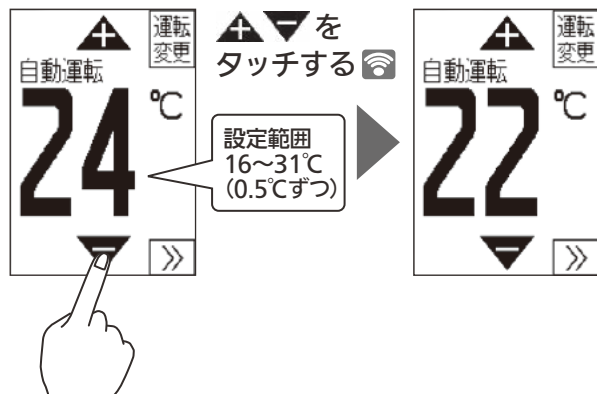

▶ ▲ (アップボタン) ▼ (ダウンボタン) はタッチし続けると、温度は0.5°Cずつ続けて変化します。

## 除湿の強さ設定(除湿)

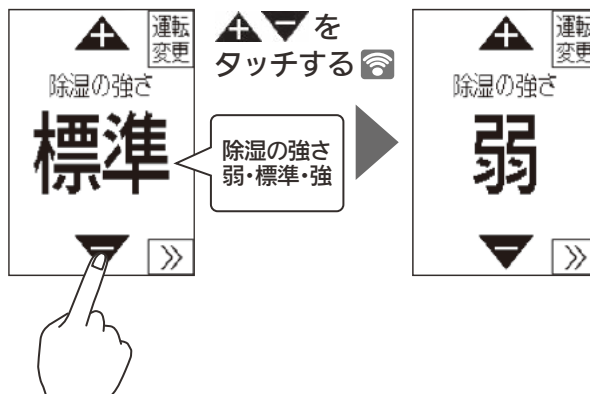

詳しくは → 39、40ページ

※ マークのある操作は、リモコンと室内機が情報の送受信を行います。

# 風向風速について

人がいるところを中心に風を自動で制御するメニュー、またはお好みの風向・風速を設定できます。

## 風向自動(風あて・あてよけ・風よけ・ムラなし)

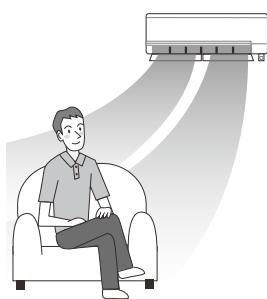

「風あて」の場合

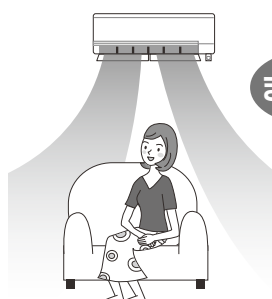

「風よけ」の場合

体感温度を検知して、選んだメニューに合わせて風を自動でコントロールします。

詳しくは → 18ページ

## お好みの風向・風速

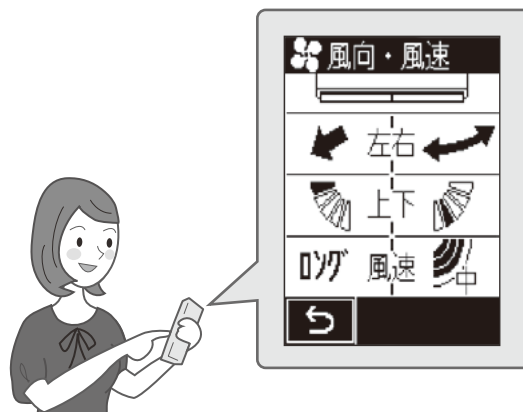

お好みの風向・風速を細かく調節できます。

詳しくは → 19~21ページ



# かんたんモードでリモコンを使う

液晶画面をシンプルな表示に切り替えて使用できます。ホーム画面での操作は、冷房と暖房の切替え、温度の調節、切タイマーのみになります。

■「かんたんモード」の表示とできること

ご使用の前に

まずは使ってみる

こまかく設定する

詳しく知りたい

きれいに保ちたい

困ったときには

「操作モード」スイッチ

「かんたん」側にスライドします。

標準  
かんたん



MITSUBISHI ELECTRIC

運転

アップボタン

設定温度

設定範囲  
16~31℃  
(0.5℃ずつ)

ダウンボタン

冷房 タイマー未設定 暖房

操作アイコン

停止

停止ボタン

※液晶画面はかんたんモード時のホーム画面の表示例です。

冷房 をタッチすると…

「冷房運転」を開始します。

タイマー未設定 をタッチすると…

「切タイマー」の設定ができます。

→ 15ページ

暖房 をタッチすると…

「暖房運転」を開始します。

- ▶ 運転モードや、切タイマーを設定しているときは、アイコンが黒地に白文字で表示されます。

冷房運転と切タイマー(1時間)が  
設定されているとき



- ▶ ▲ (アップボタン)、▼ (ダウンボタン)はタッチし続けると、温度は0.5℃ずつ続けて変化します。
- ▶ 液晶画面の縁にある○の突起で ▲ (アップボタン)、▼ (ダウンボタン)、切タイマーの位置がわかります。

## お知らせ

- かんたんモードに切り替えると、解除されるメニューや項目があります。

→ 16、17、30、31ページ

## ■「切タイマー」を設定するとき

タッチをするごとに表示が替わります。  
ご希望の設定が表示されると、「切タイマー」が設定されます。

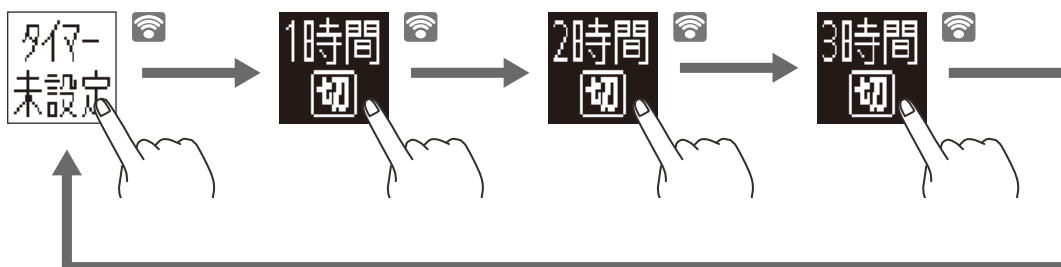

- ▶ 設定が完了すると、室内機から受信音が鳴ります。設定した時間後に切タイマーが働きます。
- ▶ かんたんモードの切タイマーは、設定されると「ピッ」、解除されると「ピピッ」と音がします。
- ▶ 「タイマー未設定」が表示されているときは、「切タイマー」は解除されています。

## ■「かんたんモード」から「標準モード」へ切り替えるとき

「操作モード」スイッチを「標準」側に  
スライドします。

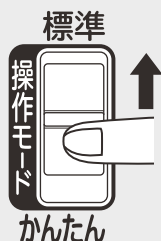

標準モードに切り替わります。



<運転中の表示例>



# メニューから設定する

風向や風速など、基本的な機能を設定します。

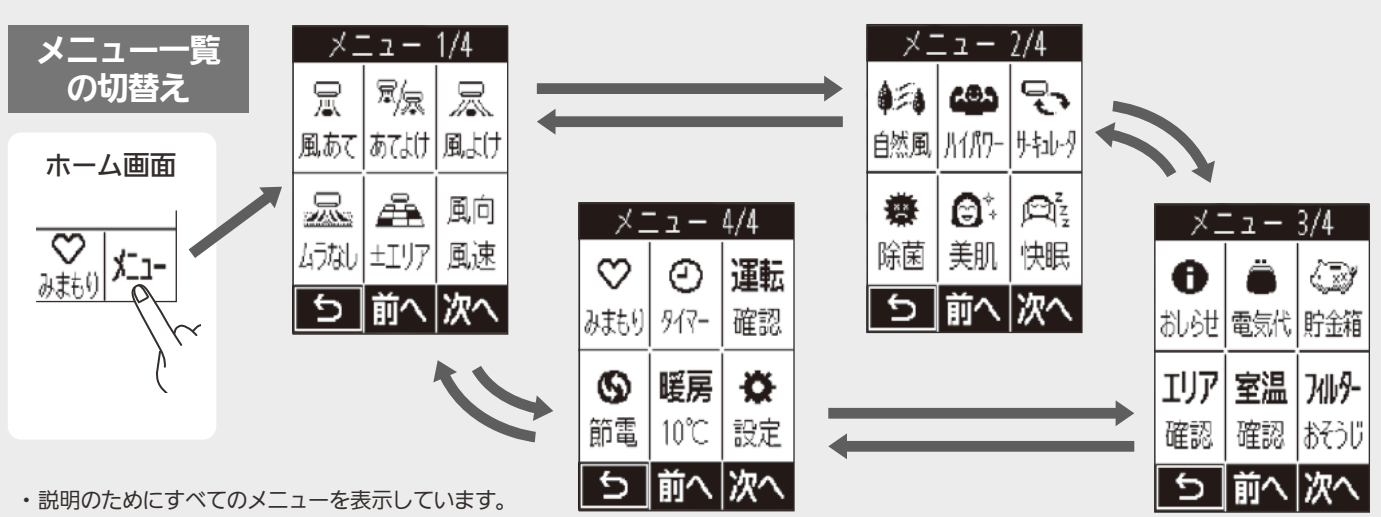

## メニュー一覧表

\*1：かんたんモードに切り替えると設定が解除されます。

\*2：標準モードで自動運転・除湿・送風の場合、かんたんモードに切り替えると解除されます。

メニュー 1/4	できること	初期設定	選択できる運転モード
<b>風あて</b> 風あて → 18ページ	人のいるエリアを中心に風を届けます。	入	<input type="checkbox"/> 自動 <input type="checkbox"/> 冷房 <input type="checkbox"/> 除湿 <input type="checkbox"/> 暖房
<b>あてよけ</b> あてよけ → 18ページ	体感温度に応じて風あてと風よけを自動で切り替えます。	切	<input type="checkbox"/> 自動 <input type="checkbox"/> 冷房 <input type="checkbox"/> 除湿 <input type="checkbox"/> 暖房
<b>風よけ</b> 風よけ → 18ページ	風あたりを少なくします。	切	<input type="checkbox"/> 自動 <input type="checkbox"/> 冷房 <input type="checkbox"/> 除湿 <input type="checkbox"/> 暖房
<b>ムラなし</b> ムラなし → 18ページ	人のよくいるエリアをムラなく冷やしたり、暖めます。	切	<input type="checkbox"/> 自動 <input type="checkbox"/> 冷房 <input type="checkbox"/> 除湿 <input type="checkbox"/> 暖房
<b>土エリア</b> 土エリア → 19ページ	お好みのエリアを指定し、そのエリアをより暖めたり、涼しくしたりできます。	—	<input type="checkbox"/> 停止中 <input type="checkbox"/> 自動 <input type="checkbox"/> 冷房 <input type="checkbox"/> 暖房
<b>風向・風速</b> 風向 風速 → 19~21ページ	風向・風速をお好みの状態に調節できます。	自動	<input type="checkbox"/> 自動 <input type="checkbox"/> 冷房 <input type="checkbox"/> 除湿 <input type="checkbox"/> 暖房 <input type="checkbox"/> 送風
メニュー 2/4	できること	初期設定	選択できる運転モード
<b>*2 自然風</b> 自然風 → 21ページ	自然なリズムのゆらぎ風を全身に送ります。 (停止時に設定すると、運転モードは送風になります)	切	<input type="checkbox"/> 停止中 <input type="checkbox"/> 冷房 <input type="checkbox"/> 除湿 <input type="checkbox"/> 送風
<b>ハイパワー</b> ハイパワー → 22ページ	ハイパワー運転で早く涼しくしたり、暖めたりします。(約1時間後に自動で解除されます)	切	<input type="checkbox"/> 停止中 <input type="checkbox"/> 冷房 <input type="checkbox"/> 暖房
<b>*1 サーキュレーター</b> サーキュレーター → 22ページ	空気を循環させ、温度ムラをなくします。 (運転モードは送風になります)	切	<input type="checkbox"/> 停止中 <input type="checkbox"/> 自動 <input type="checkbox"/> 冷房 <input type="checkbox"/> 除湿 <input type="checkbox"/> 暖房 <input type="checkbox"/> 送風
<b>除菌・脱臭</b> 除菌 → 22ページ	ピュアミスト(水の微粒子)で除菌・脱臭します。 (停止時に設定すると、運転モードは送風になります)	切	<input type="checkbox"/> 停止中 <input type="checkbox"/> 自動 <input type="checkbox"/> 冷房 <input type="checkbox"/> 除湿 <input type="checkbox"/> 暖房 <input type="checkbox"/> 送風
<b>美肌(保湿)</b> 美肌 → 22ページ	ピュアミスト(水の微粒子)と風よけでお肌を保湿します。	切	<input type="checkbox"/> 自動 <input type="checkbox"/> 冷房 <input type="checkbox"/> 除湿 <input type="checkbox"/> 暖房
<b>*2 快眠</b> 快眠 → 23ページ	運転音を下げ、おやすみ中の冷やし過ぎ、暖め過ぎを防ぎます。	切	<input type="checkbox"/> 自動 <input type="checkbox"/> 冷房 <input type="checkbox"/> 除湿 <input type="checkbox"/> 暖房 <input type="checkbox"/> 送風

ご使用の前に

まずは使ってみる

こまかく設定する

詳しく知りたい

きれいに保ちたい

困ったときには



- 画面の切替えは、**◀ 前へ 次へ ▶** をタッチして行います。
- **◀** をタッチするとひとつ上の階層画面に戻ります。**◀** を長押しすると「デカ文字画面」または「ホーム画面」に戻ります。
- **前へ** をタッチするとひとつ前の画面に戻り、**次へ** をタッチするとひとつ後の画面が表示されます。

### メニューを設定すると…

設定しているメニューには、アイコン右上に**☑**が表示されます。

- メニューは複数設定することができます。
- メニューで設定した内容によっては、**☑** の表示が変わることがあります。
- メニューによって、一定時間後や運転停止後に、自動で解除されるものがあります。
- メニューによって、同時には設定できないものがあります。(あとから設定したメニューが優先されます)  
例)「自然風」と「ハイパワー」、「快眠」と「サーキュレーター」など



メニュー 3/4	できること	初期設定	選択できる運転モード
<b>お知らせナビ</b> お知らせ → 23、24ページ	おすすめの運転やエアコンからのお知らせを確認できます。	—	停止中 自動 冷房 除湿 暖房 送風
<b>電気代</b> 電気代 → 24ページ	過去の電気代を確認できます。	—	停止中 自動 冷房 除湿 暖房 送風
<b>エコ貯金箱</b> 貯金箱 → 24ページ	ムーブアイによるひかえめ運転で節約した電気代の目安を確認できます。	—	停止中 自動 冷房 除湿 暖房 送風
<b>エリア確認</b> エリア確認 → 24ページ	気流制御の設定により人のいるエリア、学習エリアを確認できます。	—	自動 冷房 除湿 暖房 送風
<b>室温確認</b> 室温確認 → 24ページ	室内の体感温度(室温)を確認できます。	—	自動 冷房 除湿 暖房 送風
<b>フィルターおそうじメカ運転</b> おそうじメカ運転 → 25ページ	運転停止時に手でフィルターおそうじメカ運転をリモコンで行います。	—	停止中
メニュー 4/4	できること	初期設定	選択できる運転モード
<b>みまもり機能</b> みまもり → 25、26ページ	みまもり機能を設定します。	切	停止中 自動 冷房 除湿 暖房 送風
<b>*1 タイマー</b> タイマー → 27、28ページ	おやすみ時やおでかけ時などに、エアコンの運転開始時刻や停止時刻を設定します。	—	停止中 自動 冷房 除湿 暖房 送風
<b>運転内容確認</b> 運転確認 → 28ページ	設定している運転内容を確認できます。	—	自動 冷房 除湿 暖房 送風
<b>*2 節電(ハイブリッド節電)</b> 節電 → 29ページ	ムーブアイや気流制御の機能を活用して、節電運転します。	切	停止中 自動 冷房 暖房
<b>*1 10℃キープ暖房</b> 暖房 10℃ → 29ページ	設定温度を10℃にして暖房します。	切	停止中 暖房
<b>設定</b>	細かな設定をする画面が表示されます。設定一覧は → 30、31ページ		

# 風あて・あてよけ・風よけ・ムラなし(風向自動)

風向自動のメニューをひとつ選んで設定できます。



**風あて** : 人のいるエリアを中心に風を届けます。

**あてよけ** : 体感温度に応じて、風あてと風よけを自動で切り替えます。

**風よけ** : 風あたりを少なくします。

**ムラなし** : 人のよくいるエリアを学習し、そのエリアの温度ムラを抑えます。

## 風あて時の表示例

風向自動のメニューを設定すると、「左右風向」「上下風向」は「自動」になります。



風あて

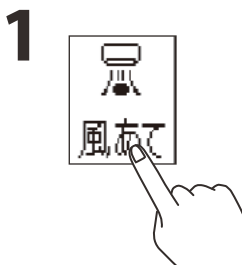

「切」「入」を選んでタッチします。📶

冷房運転時は自動で「日射熱ガード冷房」が働きます。  
暖房運転時は自動で「冷氣カット暖房」が働きます。

・設定が完了すると、室内機から受信音が鳴ります。

あてよけ

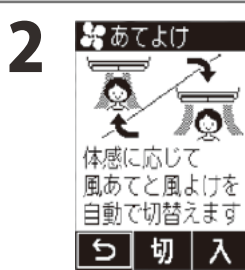

「切」「入」を選んでタッチします。📶

・設定が完了すると、室内機から受信音が鳴ります。

風よけ

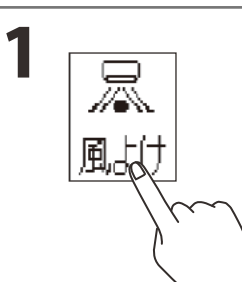

「切」「入」を選んでタッチします。📶

・設定が完了すると、室内機から受信音が鳴ります。

ムラなし

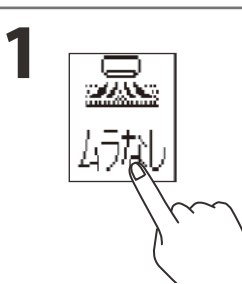

「切」「入」を選んでタッチします。📶

・設定が完了すると、室内機から受信音が鳴ります。

## おしらせ

- 「体感」を「切」に設定すると、風向自動(風あて・あてよけ・風よけ・ムラなし)は設定できません。
- 風向を調節すると、「風向自動」は解除されますが、風速を調節しても「風向自動」は解除されません。
- 「土エリア」を設定すると、風向自動は解除されます。
- 風向自動を「風あて」に設定したときは「ピピッ」と音がします。

機能の詳細は → 40, 41ページ

ご使用の前に

まずは使ってみる

こまかく設定する

詳しく知りたい

きれいに保ちたい

困ったときには

# ±エリア(プラスマイナスエリア)

エリアを指定し、そのエリアの体感温度を調節します。

**1**

**2** ±エリア  
お好みのエリアをより暖めたり、涼しくしたりできます

「エリア指定」をタッチします。

- 「エリア解除」をタッチすると、設定しているエリアがすべて解除されます。

**3** ±エリアを指定  
人位置確認

指定したいエリアを選んでタッチします。

**4** ±温度調節  
選択したエリアの体感温度調節量を選択してください

-1℃ ±0 +1℃

「エリア解除」

選択したエリアの温度を調節します。

- 設定が完了すると、室内機から受信音が鳴ります。
- 「エリア解除」をタッチすると、設定しているエリアがすべて解除されます。

**5** ±エリアを指定  
人位置確認

指定したエリアの内容が表示されます。

- 続けてもう1か所エリアを指定できます。

OK をタッチします。

## 人のいるエリアを確認するときは…

±エリアを指定  
人位置確認

「人位置確認」をタッチします。

- 情報が画面に表示されるまで、室内機にリモコンを向けておいてください。
- 停止中は確認できません。

±人位置確認  
人検知位置表示中

検知している人のエリアがリモコンに表示されます。

- 続けてエリアを指定できます。

## おしらせ

- エリアは2か所まで指定できます。
- エリアを変更するときは、指定しているエリアを解除してください。
- 「体感」を「切」に設定すると「±エリア」は設定できません。
- 運転を停止しても設定は解除されません。
- 風向自動(風あて・あてよけ・風よけ・ムラなし)を設定すると、「±エリア」は解除されます。
- 「±エリア」を設定すると、左右風向、上下風向、風速はすべて「自動」になります。
- 左右風向・上下風向・風速を調節すると、「±エリア」は解除されます。

機能の詳細は → 41ページ

## 風向・風速

**1**

風向  
風速

**2** 風向・風速の設定画面が表示されます。

風向・風速

風向自動 → 18ページ

左右風向

左の上下風向 右の上下風向

自動 上下 自動

左の風速 右の風速

自動 風速 自動

お好みの風向と風速を、左右で個別に設定できます。

お好みで設定した表示例

「左右風向」「上下風向」「風速」は、お好みで組み合わせて設定できます。

左右風向・上下風向・風速をお好みに設定できます。

### 左右風向

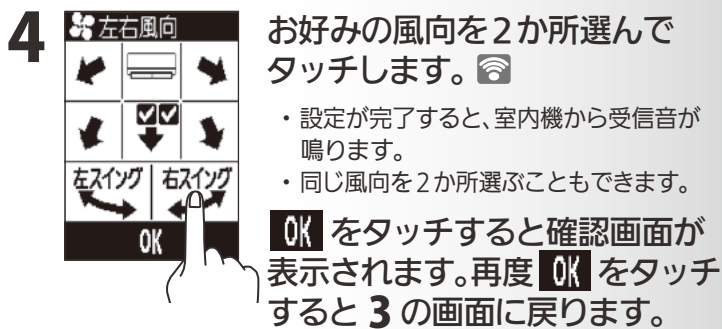
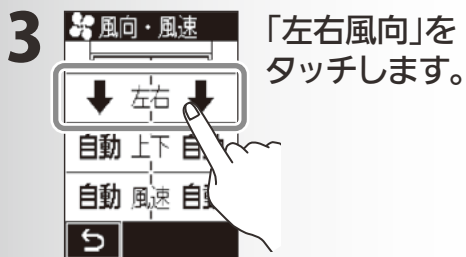

### おしらせ

- 選んだ風向に  が表示されます。
- 左右風向を  (正面) に切り替えたときは“ピピッ”と音がします。
- リモコンに表示される角度と実際の風向は異なります。
- 左右風向は、運転モードによって風向の角度が異なる場合があります。
- 風向自動(風あて・あてよけ・風よけ・ムラなし)、「土エリア」を設定すると、左右風向は「自動」になります。

### 上下風向

「左の上下風向」と「右の上下風向」を個別に設定できます。

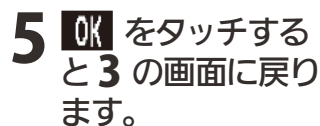
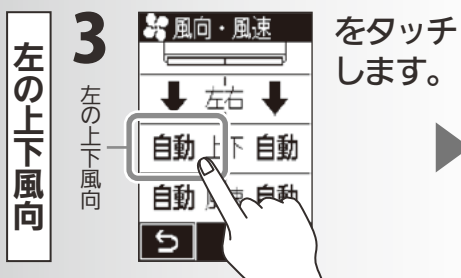

- 設定が完了すると、室内機から受信音が鳴ります。

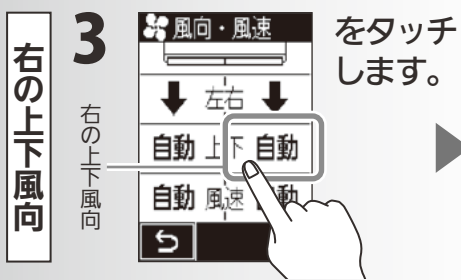

### おしらせ

- 選んだ風向に  が表示されます。
  - 上下風向を「自動」に切り替えたときは“ピピッ”と音がします。
  - リモコンに表示される角度と実際の風向は異なります。
  - 風向が自動的に変わる場合があります。→ 60ページ
  - 上下風向は、運転モードによって風向の角度が異なる場合があります。
- 自動 ……冷房・除湿・送風運転時は水平吹き、暖房運転時は下吹きになります。  
 スイング ……スイングの上端と下端でしばらく上下風向フラップが止まります。(止まる時間は上端と下端で異なる場合があります)  
 風向(1)~(5)…お好みに合わせて選んでください。 自動 スイング
- 自動 (1) (2) (3) (4) (5) スイング
- 左右で同じ上下風向を選んでも、前フラップ・後フラップの位置が左右でずれる場合があります。
  - 風向自動(風あて・あてよけ・風よけ・ムラなし)、「土エリア」を設定すると、上下風向は「自動」になります。

機能の詳細は → 42ページ

ご使用の前に

まずは使ってみる

こまかく設定する

詳しく知りたい

きれいに保ちたい

困ったときには

## 風速

「左の風速」と「右の風速」を個別に設定できます。

**3** 左の風速

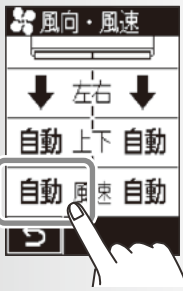

をタッチします。

**4** 左の風速



お好みの風速を選んでタッチします。📶

・設定が完了すると、室内機から受信音が鳴ります。

**5** OK をタッチすると3の画面に戻ります。

---

**3** 右の風速

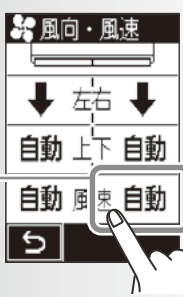

をタッチします。

**4** 右の風速



お好みの風速を選んでタッチします。📶

・設定が完了すると、室内機から受信音が鳴ります。

## おしらせ

### 〈風速調節のイメージ〉

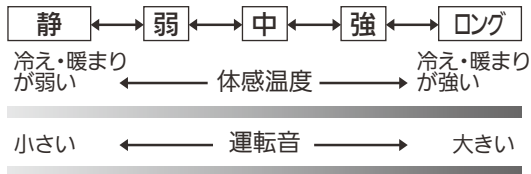

- 選んだ風速に  が表示されます。
- 風速を「自動」に切り替えたときは、「ピピッ」と音がします。
- 「土エリア」を設定すると、風速は「自動」になります。
- 風速をお好みに設定しても、「風向自動」は解除されません。
- 風速設定を2段階以上弱めたときは、設定した風速にすぐには変わらない場合があります。

- 自動** …冷房運転時、お部屋が暑いときは風を強めにし、お部屋が涼しくなると風を弱めにします。暖房運転時、お部屋が寒いときは風を強めにし、お部屋が暖かくなると風を弱めにします。
- ロング** …最大風量になり、送風音も大きくなります。風を遠くまで届けたいときに選んでください。
- 静** …最小風量になります。風の音が気になるときに選んでください。ただし、お部屋の冷えや暖まりが弱くなる場合があります。

## 自然風

**1**



**2**



「切」「入」を選んでタッチします。📶

・設定が完了すると、室内機から受信音が鳴ります。

## おしらせ

- 冷房、除湿運転時は、風向自動は「風あて」に設定されます。
- 停止時に「入」にすると、送風運転の自然風となります。
- 運転を停止しても、「自然風」の設定は解除されません。

機能の詳細は → 41ページ

ご使用の前に

まずは使ってみる

こまかく設定する

詳しく知りたい

きれいに保ちたい

困ったときには

## ハイパワー

1

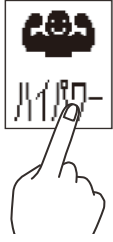

2



「切」「入」を選んでタッチします。📶

- ・設定が完了すると、室内機から受信音が鳴ります。

※冷房運転時の表示例です。

### おしらせ

- ハイパワー運転は、運転開始後約1時間で自動的に解除されます。
- 「ハイパワー」と「入タイマー」は同時には設定できません。
- 風向自動は「風あて」になります。
- 風速を調節すると、ハイパワーの設定は解除されます。

機能の詳細は → 44ページ

## サーキュレーター

1

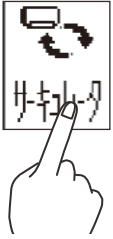

2



「切」「入」を選んでタッチします。📶

- ・設定が完了すると、室内機から受信音が鳴ります。

### おしらせ

- 運転モードは送風になります。
- サーキュレーター運転中は風向自動(風あて・あてよけ・風よけ・ムラなし)を選択できません。
- 上下風向を「自動」以外にしたり、風速を「中」以外に変更すると、解除されます。
- 運転を停止しても、サーキュレーターの設定は解除されません。

## 除菌・脱臭

1



2



「切」「入」を選んでタッチします。📶

- ・設定が完了すると、室内機から受信音が鳴ります。

### おしらせ

- 運転停止中に「入」に設定すると、送風運転でピュアミストの放出を開始します。風速設定が自動の場合、「静」の運転となります。風速を変更することもできます。
- 運転モードを切り替えても、除菌・脱臭は解除されません。

機能の詳細は → 43ページ

## 美肌(保湿)

1



2



「切」「入」を選んでタッチします。📶

- ・設定が完了すると、室内機から受信音が鳴ります。

### おしらせ

- 風向自動は「風よけ」に設定されます。
- 除菌・脱臭は「入」に設定されます。

機能の詳細は → 43ページ

ご使用の前に

まずは使ってみる

こまかく設定する

詳しく知りたい

きれいに保ちたい

困ったときには

# 快眠

**1**



**2**



「切」「入」を選んでタッチします。📶

- 設定が完了すると、室内機から受信音が鳴ります。

**3**



デカ文字画面に戻り、快眠運転時の温度や除湿の強さを設定します。📶

## お知らせ

- 快眠を「入」に設定すると運転ランプが暗くなり、風速は「自動」になって「静」の運転になります。
- 一度快眠運転の温度や除湿の強さを設定すると、次回も同じ設定値が表示されます。
- 快眠を「入」に設定したあと、次の操作をすると快眠運転は解除されます。
  - 運転モードを切替え
  - 風速を調節
  - ハイパワー運転を「入」
  - サーキュレーターを「入」
  - 10℃キープ暖房を「入」
- 快眠を「入」に設定すると、デカ文字画面とホーム画面上に  が表示されます。

機能の詳細は [➡ 43ページ](#)

# お知らせナビ

気づかなかった冷暖房のムダやもっと快適な使いかたをエアコンからお知らせします。

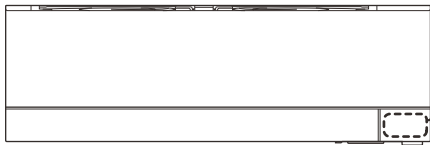

お知らせがあるとナビランプが点灯します。

- ナビランプは約30分間点灯します。
- 運転停止中にもナビランプが点灯することがあります。

**1**



「お知らせ」をタッチすると、液晶画面にエアコンからのお知らせが表示されます。📶

- お知らせ内容が表示されるまではリモコンを室内機に向けておいてください。動かすと受信できない場合があります。

**2** お知らせの内容を確認します。

- はい** **いいえ** を押すとナビランプは消灯します。
- 何も操作しないと約 30 秒後に液晶画面が消灯し、設定は変更されません。

【操作を選択するとき】

① お知らせナビ

お部屋にいないことが多い時は「双対切」をおすすめします。設定しますか？

📶

📶

① お知らせナビ

本体の故障です  
[エラーコード: 1]

エラーコード

販売店が次画面の電話番号までご連絡ください

📶

📶

① お知らせ詳細

フリーダイヤル 無料  
0120-56-8634

携帯など 有料  
0570-01-8634

📶

📶

➡

- はい** をタッチすると、お知らせの内容で設定されます。📶
- いいえ** をタッチすると、設定されずそのままの運転を続けます。📶
- 📶** をタッチすると、元の画面に戻ります。
- 次へ** をタッチすると、続きの内容が表示されます。
- 前へ** をタッチすると、前のページに戻ります。

・表示内容は一例です。

## お知らせ

- お知らせがあるとき(ナビランプ点灯中)は、お知らせが表示されます。
- お知らせがないとき(ナビランプ消灯中)は、現在の運転内容などが表示されます。
- お知らせに従って設定を変更したあとは、元の設定に戻す確認画面が表示されます。
  - 新しいお知らせによって再びナビランプが点灯したあとは、その前のお知らせで変更した設定を元に戻すことはできません。
  - 霜取り運転中や、冷房・暖房運転で設定温度に到達したときは、それらのお知らせが優先的に表示されます。元に戻す操作はしばらくしてから行ってください。

機能の詳細は [➡ 45ページ](#)

## おしらせナビをもっと使いこなすには？

### おしらせ頻度を変更する

おしらせの間隔を変更することができます。 → 35ページ

### おしらせ音を鳴らす

おしらせがあるときに、メロディーを鳴らすことができます。 → 35ページ

## 電気代



過去 30 日分の電気代が表示されます。

- ・情報が画面に表示されるまで、室内機にリモコンを向けておいてください。
- ・電気代は、消費電力と設定された電気代単価をもとに算出しています。
- ・運転を停止したときにも、電気代が表示されます。

機能の詳細は → 33、46ページ

## エコ貯金箱

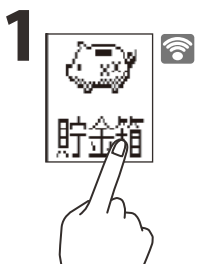

ムーブアイによるひかえめ運転で、節約した電気代の目安が表示されます。

- ・情報が画面に表示されるまで、室内機にリモコンを向けておいてください。
- ・エコ貯金箱で表示されるイラストは、金額により変化します。
- ・エアコンを使い始めてから直前の運転までの間に節約した電気代です。

## エリア確認

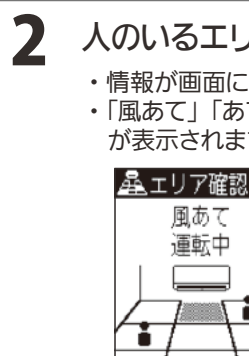

人のいるエリアの例



学習エリアの例

2 人のいるエリア、または学習エリアが表示されます。

- ・情報が画面に表示されるまで、室内機にリモコンを向けておいてください。
- ・「風あて」「あてよけ」「風よけ」「土エリア」では人のいるエリア、「ムラなし」では学習エリアが表示されます。エリアの検知方法は → 51ページ

※ムーブアイが検知した人の位置を表示します。リモコン表示のエリアと実際のお部屋の形状は異なるため、お部屋にいる人の位置と検知した人の位置が合わないことがあります。

## 室温確認

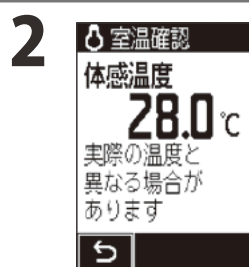

現在の体感温度(室温)が表示されます。

- ・情報が画面に表示されるまで、室内機にリモコンを向けておいてください。
- ・「体感」を「切」に設定すると、室温が表示されます。



# フィルターおそうじメカ運転

通常はフィルターおそうじメカ運転が自動で働きます。それでも汚れが気になる場合などは、必要に応じてフィルターおそうじメカ運転を手動で行うことができます。

**1**



**2**

フィルターおそうじ

フィルターの掃除を開始します  
(掃除中ならば終了します)

終了/開始

↶

運転停止中に「終了/開始」をタッチします。📶

- 設定が完了すると、室内機から受信音が鳴ります。
- 掃除中に「終了/開始」をタッチすると、フィルターおそうじメカ運転を終了します。
- フィルターおそうじメカ運転を手動で行わないときは **↶** をタッチしてください。
- 内部クリーン運転を設定しているときは、カビクリーンシャワー後にフィルターおそうじメカ運転が始まります。

機能の詳細は [→ 50ページ](#)

# みまもり機能

**1**



**2**

♡みまもり機能

みまもり空調

カビガード

低温 高温

↶ 状況確認

設定したい機能を選んでタッチします。

**みまもり空調** : 人の温冷感や体型などに合わせて空調を行います。

**カビガード** : カビやニオイの発生を抑えます。

**低温みまもり** : 室温が低くなると、自動で暖房運転を開始します。

**高温みまもり** : 室温が高くなると、自動で冷房運転を開始します。

**状況確認** : みまもり状況を表示します。

**みまもりランプの表示例**

みまもり機能が有効なときに点灯します。

みまもり機能	エアコンの運転状態	
	運転中	停止中
みまもり空調	♡	—
カビガード	—	♡
低温・高温みまもり	—	♡

→ 47, 48ページ

**リモコンの表示例**

時刻 10:00

運転モード >

♡自動

24℃ >

タイマ- ♡みまもり 火1-

運転中のホーム画面

時刻 10:00

運転モード >

自動

停止中

低温

みまもり中

タイマ- ♡みまもり 火1-

停止中

※みまもり空調を「入」に設定するとホーム画面上に♡が表示されます。

## みまもり空調

お部屋にいる人の温冷感や大人・子どもの体型などに合わせて、空調を行います。

**3**

♡みまもり空調

人の温冷感や大人・子どもの体型等、お部屋にいる人に合わせてみまもり空調を行います

↶ 切 入

「切」「入」を選んでタッチします。📶

- 設定が完了すると、室内機から受信音が鳴ります。

**おしらせ**

- 運転を停止しても、みまもり空調の設定は解除されません。
- みまもり空調設定後に設定した内容によっては、みまもり空調は解除されます。
- 運転モードが「送風」の場合は設定できません。

機能の詳細は [→ 47ページ](#)

ご使用の前に

まずは使ってみる

こまかく設定する

詳しく知りたい

きれいに保ちたい

困ったときには

## カビガード

運転停止中に、効果的なタイミングでカビやニオイの発生を抑える運転を自動で行います。

**3** **カビガード**  
 ---注意---  
 本機能を  
 設定すると  
 停止中に自動で  
 動き出す場合が  
 あります

注意メッセージが表示  
 されます。  
 確認したあと、「次へ」  
 をタッチします。

次へ

**4** **カビガード**  
 カビやニオイの  
 発生をおさえます  
 運転開始/停止時  
 と温度、しつどに  
 応じ停止中に作動  
 します

「切」「入」を選んで  
 タッチします。

・設定が完了すると、室内機  
 から受信音が鳴ります。

切 入

### おしらせ

- カビガードを「入」に設定すると、運転停止中は上下風向フラップが閉じていますが、♡は点灯します。
- カビガードを「入」に設定すると、内部クリーン運転も連動して「入」に設定されます。 機能の詳細は →47ページ

## 低温みまもり・高温みまもり

運転停止中に室温※が低くなると、自動で暖房運転を開始します。

運転停止中に室温※が高くなると、自動で冷房運転を開始します。 ※ムーブアイのふく射温度を考慮した値

### 低温みまもり

**3** **低温みまもり**  
 ---注意---  
 本機能を  
 設定すると  
 停止中に自動で  
 動き出す場合が  
 あります

注意メッセージが表示  
 されます。  
 確認したあと、「次へ」  
 をタッチします。

次へ

**4** **低温みまもり**  
 停止中に  
 室温が低くなると  
 自動で暖房運転を  
 開始します

「切」「入」を  
 選んでタッチ  
 します。

・設定が完了すると、  
 室内機から受信音  
 が鳴ります。

切 入

### 高温みまもり

**3** **高温みまもり**  
 ---注意---  
 本機能を  
 設定すると  
 停止中に自動で  
 動き出す場合が  
 あります

注意メッセージが表示  
 されます。  
 確認したあと、「次へ」  
 をタッチします。

次へ

**4** **高温みまもり**  
 停止中に  
 室温が高くなると  
 自動で冷房運転を  
 開始します

「切」「入」を  
 選んでタッチ  
 します。

・設定が完了すると、  
 室内機から受信音  
 が鳴ります。

切 入

### おしらせ

- 低温・高温みまもりは、低温時・高温時の身体への影響を防ぐための機能ではありません。
- 低温・高温みまもりを設定すると、運転停止中でも正面フラップが開き定期的に送風(微風)します。
- 室内機の据付け場所やお部屋の環境条件により、正確に室温を測定できず、暖房や冷房運転をしないことがあります。
- 低温・高温みまもりにより、自動で暖房・冷房運転を開始した場合、スマートSTOPは働きません。 機能の詳細は →48ページ

## 状況確認

みまもり状況をエアコンから受信して、リモコンに表示します。

**3** **みまもり機能**  
 みまもり空調  
 カビガード  
 低温 高温  
 状況確認

「状況確認」  
 をタッチします。

・みまもり状況が表示される  
 まではリモコンを室内機  
 に向けておいてください。  
 動かすと受信できない  
 場合があります。

### みまもり確認の表示例

**みまもり状況**  
 暑すぎと  
 感じる人には  
 強め、寒すぎと  
 感じる人には  
 控えめな冷房運転  
 を行っています

みまもり空調を  
 設定しているとき

**みまもり状況**  
 カビガード  
 みまもり中です  
 温度、しつどの  
 状況に応じ自動で  
 内部クリーン  
 を開始します

カビガードを  
 設定しているとき

**みまもり状況**  
 高温  
 みまもり中です  
 室温が高くなると  
 自動で冷房運転を  
 開始します

高温みまもりを  
 設定しているとき

ご使用の前に

まずは使ってみる

こまかく設定する

詳しく知りたい

きれいに保ちたい

困ったときには

# タイマー

ご使用の前に

まずは使ってみる

こまかく設定する

詳しく知りたい

きれいに保ちたい

困ったときには

**1**

**2**

設定したいタイマーを選んでタッチします。

- 入タイマー** : 運転を開始するタイマーを設定します。
- 切タイマー** : 運転を停止するタイマーを設定します。
- 前回と同じ予約** : 前回使用したタイマーと同じ内容で予約します。
- 予約解除** : 現在設定しているタイマー予約を解除します。

・一度の予約で1回動作します。繰り返すにはそのつど設定してください。

**3** 「入タイマー」「切タイマー」では時間を選んで設定する、または時刻で指定して設定することができます。

※表示画面は「入タイマー」で説明していますが、「切タイマー」も操作は同じです。

## 時間を選んで設定する

設定時間を選んでタッチします。

- 設定が完了すると、室内機から受信音が鳴ります。設定した時間後にタイマーが働きます。
- 「入タイマー」と「切タイマー」は同時には設定できません。
- 同時に設定したいときは、「時刻で指定」から行ってください。

## 時刻で指定して設定する

「時刻で指定」をタッチします。

- 「入タイマー」と「切タイマー」は組み合わせて設定できます。

時刻を指定する画面が表示されます。

- ▲▼ で「時」「分」を設定してください。
- ▲▼ をタッチするごとに「時」は1時間、「分」は10分ずつ切り替わります。

時刻設定後、OK をタッチします。

- 設定が完了すると、室内機から受信音が鳴ります。設定した時間にタイマーが働きます。

入タイマーを設定しました  
切タイマーも組み合わせて設定できます

続けてタイマーを組み合わせる場合は **切タイマー** または **入タイマー** をタッチし、時刻を指定してください。

タイマー設定を終了するときは **終了** をタッチします。

## タイマー設定時の表示例

時間を選んで設定

9時間後に入

運転モード  
冷房

26℃

タイマー 心 大

9時間後に「入」を設定した例

時刻で指定して設定

6:00 → 切 9:30

運転モード  
冷房

26℃

タイマー 心 大

6:00に「入」、9:30に「切」を設定した例

- タイマーを設定するとホーム画面上部にタイマーの設定内容が表示されます。
- タイマーを設定するとアイコンに が表示されます。

## お知らせ

- 時刻合わせをしないと、時刻で指定する予約はできません。→32ページ
- タイマーを設定しているときに(停止)を押すと、すべてのタイマーが解除されます。
- 運転中に「入タイマー」のみを設定すると、設定後に運転が自動で停止します。
- 「入タイマー」を設定しているときに(運転)を押すと、「入タイマー」は解除されます。
- 「入タイマー」を設定したあとも、予約後に運転モードや設定温度、除湿の強さを変更できます。
- 時刻を指定して予約する場合、24時間を超える設定はできません。
- リモコンの信号が室内機に届く所にリモコンを置いてください。→9ページ  
予約時刻になるとリモコンから信号を送ります。リモコン信号が届かなくてもタイマーは働きますが、時刻がずれることがあります。(最大10分程度)
- 「時間を選んで設定する」と「時刻で指定して設定する」は同時には設定できません。
- 「入タイマー」を設定しているときは、運転停止中も室内機の運転ランプが点灯します。

## 運転内容確認

現在設定されている運転モードや機能を確認することができます。

1

運転  
確認



2

前へ 次へ で画面を切り替えて確認できます。

運転内容確認 1/6		
風あて		
自動	左右	自動
自動	上下	自動
自動	風速	自動
◀	前へ	次へ ▶

運転内容確認 2/6	
冷房	体感
自然風	除湿
快眠	暖房10℃
内部クリーン	
◀	前へ 次へ ▶

運転内容確認 3/6	
スマート	本体表示
1号機	オール電化
◀	前へ 次へ ▶

運転内容確認 6/6	
みまもり空調 :切	
カビガード	
高温みまもり	
低温みまもり	
◀	前へ 次へ ▶

運転内容確認 5/6	
お知らせ頻度 :多	
お知らせ音 :切	
操作音階 :あり	
4-7°F動作 :通常	
◀	前へ 次へ ▶

運転内容確認 4/6	
ピークカット :切	
停電自動復帰 :切	
連絡先設定	
010-1234-56789	
風温低下防止 :切	
◀	前へ 次へ ▶

- ・説明のためにすべての項目を表示しています。
- ・「運転内容確認1/6」の画面のみ、風の設定を変更できます。

# 節電(ハイブリッド節電※)

(MSZ-FD/VXV4018Sにおいて、当社独自の条件にて評価)

ムーブアイや気流制御の機能を活用して、快適さを保ちながら運転モードを自動で切り替え、節電運転します。

## 1



## 2



「切」「入」を選んでタッチします。📶

・設定が完了すると、室内機から受信音が鳴ります。

## お知らせ

- 運転を停止しても自動で解除されません。再び運転を開始すると、ハイブリッド節電で運転します。
- 冷房運転から暖房運転に変更するなど、運転モードが変更になると設定は解除されます。
- ハイブリッド節電設定後に設定した内容によっては、ハイブリッド節電が解除されます。
- ハイブリッド節電設定時に「快眠」を設定することもできます。
- 最大電流値を約25%抑えた「ピークカット」も同時に行います。
- ハイブリッド節電時、「10℃キープ暖房」は設定できません。
- ハイブリッド節電を「入」に設定すると、ホーム画面上にが表示されます。

機能の詳細は [→ 44ページ](#)

※ MSZ-FD/VXV4018S。当社環境試験室(14畳・外気温:冷房30℃/暖房2℃)において、同一体感温度(冷房28℃/暖房23℃)が得られるように運転した場合。安定時1時間における、ハイブリッド節電切(冷房218Wh/暖房590Wh)とハイブリッド節電入(冷房25Wh/暖房543Wh)の消費電力量比較。使用環境により効果が異なります。

# 10℃キープ暖房

設定温度を10℃で暖房運転を行い、室温の下がり過ぎを抑えます。

## 1



## 2



「切」「入」を選んでタッチします。📶

・設定が完了すると、室内機から受信音が鳴ります。

## お知らせ

- 運転を停止したり、設定温度や運転モードを変更した場合は、10℃キープ暖房運転は解除されます。
- 10℃キープ暖房と以下のメニューは、同時には設定できません。
  - ・スマートセーブ
  - ・スマートオフ
  - ・ハイブリッド節電
  - ・ハイパワー運転
  - ・快眠運転
  - ・±エリア
  - ・みまもり空調

ご使用の前に

まずは使ってみる

こまかく設定する

詳しく知りたい

きれいに保ちたい

困ったときには



# 細かく設定する

初期設定など、詳細な機能を設定します。

## 設定一覧の切替え

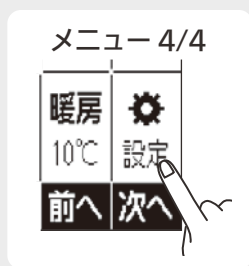

## 設定一覧

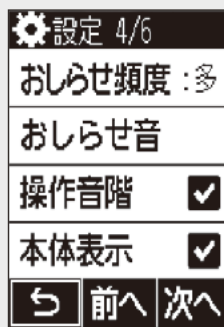
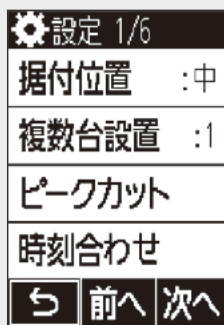
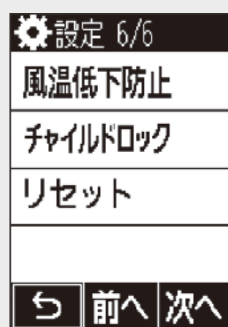

・説明のためにすべての項目を表示しています。



- ・画面の切替えは、**前へ** **次へ** をタッチして行います。
- ・**左** をタッチするとひとつ上の階層画面に戻ります。**左** を長押しすると「デカ文字画面」または「ホーム画面」に戻ります。
- ・**前へ** をタッチするとひとつ前の画面に戻り、**次へ** をタッチするとひとつ後の画面が表示されます。

## 設定一覧表

\* : かんたんモードに切り替えると、標準モードの設定が一時的に解除されます。

項目	設定内容	初期設定
設定 1/6	据付位置 室内機の据付位置を設定します。 → 11ページ	中央
	複数台設置 エアコンを複数台設置している場合、リモコンで操作できるエアコンを設定します。 → 32ページ	1号機
	ピークカット 最大電流値を約25%抑えた運転に設定します。 → 32ページ	切
	時刻合わせ 現在時刻を設定します。 → 32ページ	12:00

ご使用の前に



まずは使ってみる

こまかく設定する

詳しく知りたい

きれいに保ちたい

困ったときには

	項目	設定内容	初期設定
設定 2/6	停電自動復帰	停電復旧時に自動で運転を再開するように設定します。 → 33ページ	切
	オール電化	電気代算出に用いる電気料金体系を設定します。 → 33ページ	なし
	電気単価	電気代算出に用いる電気代単価を設定します。 → 33ページ	<b>27円</b>
	連絡先設定	故障したときに連絡する電話番号を登録します。 → 34ページ	—
設定 3/6	体感(ムーブアイ)	ムーブアイで体感温度を考慮した運転を行います。 → 34ページ	入
	スリープSTOP	人がいなくなると、自動で省エネ運転を行います。 → 34ページ	切
	内部クリーン	エアコン内部のニオイやカビの発生を抑えます。 → 34ページ	切
	ムーブアイ動作	ムーブアイの動く速さを設定します。 → 35ページ	通常
設定 4/6	お知らせ頻度*	お知らせする頻度を設定します。 → 35ページ	多い
	お知らせ音	お知らせナビのお知らせ音の有無を設定します。 → 35ページ	切
	操作音階	エアコンから鳴る音を設定します。 → 35ページ	あり
	本体表示	室内機表示の点灯・消灯を設定します。 → 35ページ	入
設定 5/6	カスタムボタン設定	ホーム画面のボタンをお好みの機能に入れ替えることができます。 → 36ページ	    タイマー   みまもり
	画面濃淡	リモコンの液晶画面の濃淡を設定します。 → 36ページ	標準
	画面明るさ	リモコンの液晶画面の明るさを設定します。 → 36ページ	標準
	ホーム画面設定	運転中の画面を、温度調整ができるデカ文字画面に設定します。 → 37ページ	入
設定 6/6	風温低下防止	暖房運転時、吹出温度の低下を抑える運転をします。 → 37ページ	切
	チャイルドロック	小さなお子さまによる誤動作を防止します。 → 37ページ	切
	リセット	「エコ貯金箱」「電気代」「学習エリア」のリセットと、リモコンの初期化をします。 → 38ページ	—

ご使用の前に

まずは使ってみる

こまかく設定する

詳しく知りたい

きれいに保ちたい

困ったときには

## 複数台設置

※必ずエアコンを停止してから作業してください。

1

複数台設置 :1



2



操作したいエアコンの号機を選んでタッチします。

- ・リモコンで設定するだけでは複数台設置の設定はできません。

3

確認画面の

OK



をタッチします。

4

室内機の電源プラグをコンセントから外してください。30秒以上経ってから再び電源プラグをコンセントに差込みます。

5

複数台設置の設定を変更したリモコンを対象の室内機に向け **運転** を押して、信号を送信します。

### おしらせ

- ・同じお部屋または近接するお部屋にエアコンを2台以上設置した場合、1つのリモコンの信号を複数のエアコンが同時に受信してしまうことがあります。この誤動作を防止するために、リモコンで操作できるエアコンを指定することができます。
- ・エアコンは最初の信号を受信したリモコンの設定号機になります。2回目からは最初に受信した設定号機のリモコン信号のみ受け付けます。
- ・停電したときや、電源プラグをコンセントから外したり、ブレーカーを切ったときは、複数台設置の設定は解除されます。再度設定し直してください。

## ピークカット

1

ピークカット



2

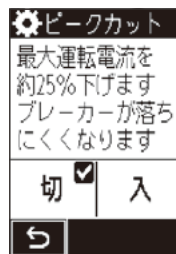

「切」「入」を選んでタッチします。

- ・設定が完了すると、室内機から受信音が鳴ります。
- ・他の家電製品を同時に使ってブレーカーが落ちる場合は、「入」にしてお使いください。ただし、「切」よりもお部屋の冷えや暖まりが弱くなる場合があります。

形名	入	切
MSZ-FD4018S	約15アンペア	約20アンペア
MSZ-FD5618S	約15アンペア	約20アンペア
MSZ-FD6318S	約15アンペア	約20アンペア
MSZ-FD7118S	約15アンペア	約20アンペア

形名	入	切
MSZ-VXV4018S	約15アンペア	約20アンペア
MSZ-VXV5618S	約15アンペア	約20アンペア
MSZ-VXV6318S	約15アンペア	約20アンペア
MSZ-VXV7118S	約15アンペア	約20アンペア

## 時刻合わせ

1

時刻合わせ



2



▲▼ で時刻を合わせて **OK** をタッチします。

- ・時刻表示は 24 時間制です。
- ※ 時刻合わせは標準モードで行ってください。(かんたんモードでは設定できません)



## 停電自動復帰

1

停電自動復帰

2

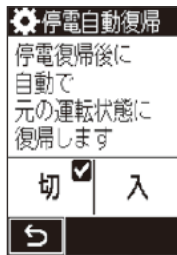

「切」「入」を選んでタッチします。📶

- ・設定が完了すると、室内機から受信音が鳴ります。
- ・「入」に設定すると、停電前の内容で運転を再開します。

※ ブレーカーが落ちて停止したときも、電源復旧後にエアコンが自動で運転再開します。

## オール電化

1

オール電化

2

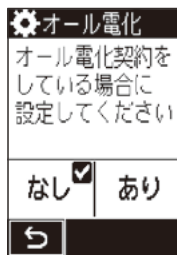

「なし」「あり」を選んでタッチします。📶

- ・設定が完了すると、室内機から受信音が鳴ります。

### おしらせ

- ・「あり」を設定すると、時間帯別に電気代単価を設定できます。
- ・時刻合わせをしないと、「オール電化」の設定はできません。 → 32ページ

## 電気単価

1

電気単価

### 「オール電化」が「なし」の場合

2



電気代単価を入力し、**OK** をタッチします。📶

- ・設定が完了すると、室内機から受信音が鳴ります。

### 「オール電化」が「あり」の場合

2

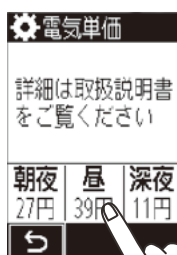

「朝夜」「昼」「深夜」を選んでタッチします。

3



「朝夜」「昼」「深夜」それぞれの電気代単価を入力し、**OK** をタッチします。📶

- ・設定が完了すると、室内機から受信音が鳴ります。

### おしらせ

- ・1円～63円の範囲で設定できます。電気代単価はご契約の電力会社にご確認ください。
- ・時間帯の変更はできません。

機能の詳細は → 46ページ

ご使用の前に

まずは使ってみる

こまかく設定する

詳しく知りたい

きれいに保ちたい

困ったときには

## 連絡先設定

1

連絡先設定



2

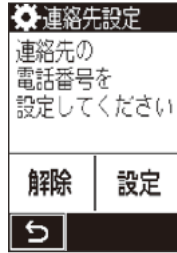

「設定」をタッチします。

- ・連絡先の電話番号を設定します。
- ・「解除」をタッチすると、連絡先の電話番号をご購入時の内容に戻します。

3



連絡先の電話番号をテンキーで入力し、「OK」をタッチします。

### お知らせ

- ・故障時に、お知らせ画面に登録した電話番号が表示されます。
- ・ご購入時または設定を解除した場合は、故障時のお知らせ画面に「三菱電機修理受付センター」の電話番号が表示されます。
- ・設定する電話番号は、「お買上げの販売店」にご確認のうえ設定してください。

## 体感(ムーブアイ)

1

体感(ムーブアイ)



2

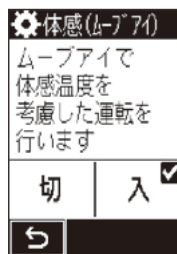

「切」「入」を選んでタッチします。

- ・設定が完了すると、室内機から受信音が鳴ります。

### お知らせ

ムーブアイを動作させて床や壁の温度、人の位置、体感温度、活動状態などを考慮した運転を行います。

- ・「体感」を「切」に設定すると、室温のみで運転します。ムーブアイは室内機に格納されて動作しません。
- ・風向自動(風あて・あてよけ・風よけ・ムラなし)と「土エリア」は設定できなくなります。
- ・送風運転時に「自然風」を「入」に設定すると、ムーブアイが室内機から出てきて動作します。

機能の詳細は [→ 51ページ](#)

## スマートSTOP

1

スマートSTOP



2

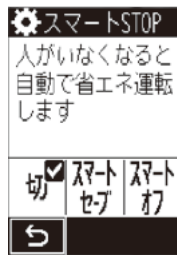

「切」「スマートセーブ」「スマートオフ」を選んでタッチします。

- ・設定が完了すると、室内機から受信音が鳴ります。
- ・**スマートセーブ**:人がいない状況が約3分間続くと、自動的にひかえめ運転に切り替わります。
- ・**スマートオフ**:人がいない状況が約3分間続くと、自動的にひかえめ運転に切り替わり、約30分間たつと冷暖房オフになり、約3時間で運転を停止します。
- ・解除するときは、「切」を選んでください。
- ・一度設定すると、解除するまでは設定されたままです。
- ・「体感」を「切」に設定すると、「スマートSTOP」は設定できません。
- ・運転モードが「送風」および「10℃キープ暖房」が「入」の場合、「スマートSTOP」は設定できません。

機能の詳細は [→ 45ページ](#)

## 内部クリーン運転

1

内部クリーン



2

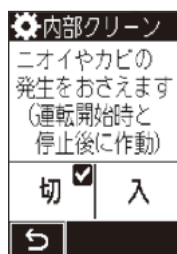

「切」「入」を選んでタッチします。

- ・設定が完了すると、室内機から受信音が鳴ります。
- ・内部クリーン運転を「切」に設定すると、カビガードも連動して「切」に設定されます。

機能の詳細は [→ 49ページ](#)

## ムーブアイ動作

**1**  ムーブアイ動作 : 通常

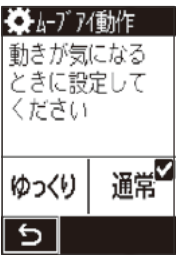
**2**  **ムーブアイ動作**  
動きが気になるときに設定してください  
ゆっくり | 通常   
戻る

「ゆっくり」「通常」を選んでタッチします。📶

- 設定が完了すると、室内機から受信音が鳴ります。
- 「ゆっくり」に設定すると、ムーブアイがゆっくり動作するため、検知する時間が遅くなります。

## お知らせ頻度

**1**  お知らせ頻度 : 多

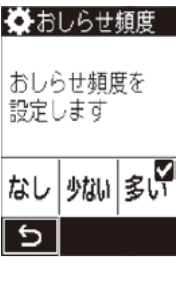
**2**  **お知らせ頻度**  
お知らせ頻度を設定します  
なし | 少ない | 多い   
戻る

「なし」「少ない」「多い」を選んでタッチします。📶

- 設定が完了すると、室内機から受信音が鳴ります。

**なし** : お知らせしません。(ナビランプも点灯しません)  
ただし、ダストボックスのお手入れ時期が来たとき、およびフィルターおそうじメカ運転の自動運転設定を解除して、エアコンの運転積算時間が約50時間経過したときはお知らせします。

**少ない** : 2時間に1回程度お知らせします。

**多い** : 1時間に1回程度お知らせします。

※お知らせがないときは、お知らせしません。

## お知らせ音

**1**  お知らせ音

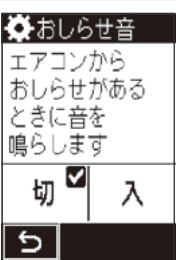
**2**  **お知らせ音**  
エアコンからお知らせがあるときに音を鳴らします  
切  | 入  
戻る

「切」「入」を選んでタッチします。📶

- 設定が完了すると、室内機から受信音が鳴ります。
- お知らせ音を鳴らせたくないときは、「切」を選んでください。

**お知らせ**

- お知らせ音を「入」に設定すると、お知らせがあるときに音が鳴ります。
- タイマーや快眠を設定しているときは、お知らせ音は鳴りません。
- お知らせによっては、お知らせ音が鳴らない場合があります。

## 操作音階

**1**  操作音階

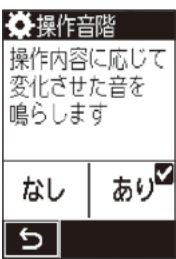
**2**  **操作音階**  
操作内容に応じて変化させた音を鳴らします  
なし | あり   
戻る

「なし」「あり」を選んでタッチします。

- 「あり」に設定すると、設定に応じて音階のついた音が鳴ります。

機能の詳細は → 46ページ

## 本体表示

**1**  本体表示

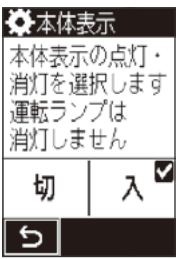
**2**  **本体表示**  
本体表示の点灯・消灯を選択します  
運転ランプは消灯しません  
切 | 入   
戻る

「切」「入」を選んでタッチします。📶

- 設定が完了すると、室内機から受信音が鳴ります。
- 「切」に設定しても、運転ランプは消灯しません。

機能の詳細は → 46ページ

# カスタムボタン設定

**1** カスタムボタン設定

**2** カスタムボタンの設定  
ホーム画面のボタンを好みの機能に入れ替えます。  
「すすむ」をタッチします。

**3** ボタン指定  
入れ替えたいボタンを選んで次の画面で機能を選択してください。  
現在設定されているカスタムボタンから、入れ替えたい機能をタッチします。

**4** メニュー一覧が表示されます。  
前へ 次へ をタッチして画面を切り替えて、ホーム画面に表示したい機能をタッチします。

ボタン選択 1/4

風あて	あてはげ	風よけ
ふうなし	エアア	風速
前へ	次へ	

ボタン選択 2/4

自然風	ハイパワー	ササレ
除菌	美肌	快眠
前へ	次へ	

ボタン選択 3/4

お知らせ	電気代	貯金箱
エアア確認	室温確認	加外おそうじ
前へ	次へ	

ボタン選択 4/4

心	タイマー	運転確認
みまもり	暖房	設定
前へ	次へ	

**5** 例えば4で「自然風」を選択すると、カスタムボタンが「自然風」に入れ替わります。

ボタン指定  
入れ替えたいボタンを選んで次の画面で機能を選択してください。

- 機能の入替は、2か所までできます。

時刻 10:00  
運転モード  
冷房 >  
76℃ >  
タイマー 自然風

<入替え後のホーム画面表示例>

# 画面濃淡

**1** 画面濃淡 : 標準

**2** 画面濃淡  
好みの濃さを  
選択してください  
「-2」「-1」「標準」「+1」「+2」から選んで  
タッチします。

表示	-2	-1	標準	+1	+2
濃さ	薄い	薄め	標準	濃いめ	濃い

# 画面明るさ

**1** 画面明るさ : 標準

**2** 画面明るさ  
好みの明るさを  
選択してください  
「暗」「標準」「明」から選んでタッチします。

- 「明」に設定したまま使用すると、一年未満で乾電池が寿命となることがあります。

暗	標準	明
---	----	---

ご使用の前に

まずは使ってみる

こまかく設定する

詳しく知りたい

きれいに保ちたい

困ったときには

# ホーム画面設定

**1**

ホーム画面設定

**2**

**ホーム画面設定**

ホーム画面を温度調整ができるデカ文字画面に設定します

切 | 入

←

「切」「入」を選んでタッチします。

- ・初期設定は、「デカ文字画面」が「入」に設定されています。
- ・「切」に設定すると、運転中の画面が「ホーム画面」に変更されます。

時刻 10:00

運転モード 冷房 >

26 °C >

タイマ- | 心 | 火-

切:ホーム画面

冷房 26 °C

↑ 運転変更 ↓

入:デカ文字画面

# 風温低下防止

**1**

風温低下防止

**2**

**風温低下防止**

暖房運転時、吹出温度の低下を抑えます

切  | 入

←

「切」「入」を選んでタッチします。

- ・設定が完了すると、室内機から受信音が鳴ります。
- ・暖房運転以外では働きません。

# チャイルドロック

**1**

チャイルドロック

**2**

**チャイルドロック**

小さなお子様の誤動作を防止(画面が消灯するとロック)

切  | 入

←

「切」「入」を選んでタッチします。

- ・「入」に設定すると即座にロック画面に切り替わります。

## ロックを一時的に解除するとき

画面の四隅にある「1」から「4」の数字を順番にタッチします。

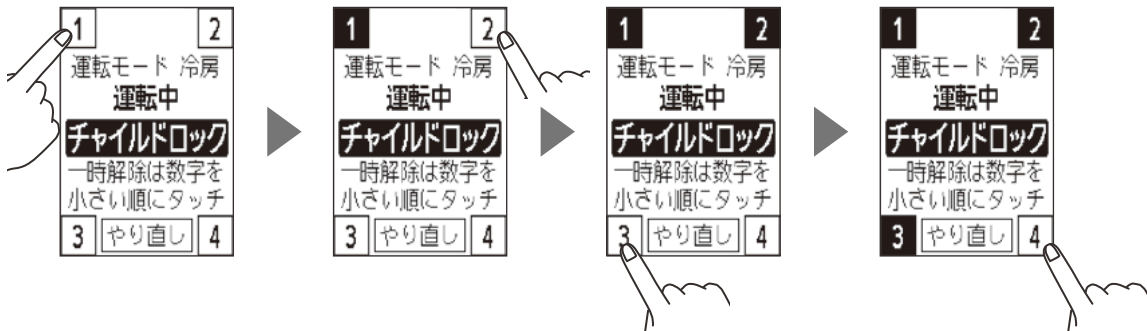

## おしらせ

- ・チャイルドロック中は、運転ボタン・停止ボタン・「操作モード」スイッチは無効です。
- ・チャイルドロックを一時的に解除したあと、画面が消灯すると、再度ロックがかかります。
- ・一時解除のタッチ操作を間違ったときは、**やり直し** をタッチしてください。

ご使用の前に

まずは使ってみる

こまかく設定する

詳しく知りたい

きれいに保ちたい

困ったときには

# リセット

1

リセット



2

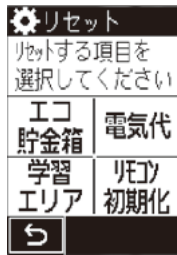

リセットしたい項目をタッチします。

3

「リセットする」または「初期化する」をタッチします。📶

### ■ エコ貯金箱リセット

#### ⚙️ エコ貯金箱リセット

エコ貯金箱の金額をリセットします

リセットする



→ 24ページ

### ■ 電気代リセット

#### ⚙️ 電気代リセット

電気代をリセットします

リセットする



→ 24ページ

### ■ 学習エリアリセット

#### ⚙️ 学習エリアリセット

ムーブアイが学習した生活エリアをリセットします

リセットする



→ 41、51ページ

### ■ リモコン初期化

#### ⚙️ リモコン初期化

リモコンを購入時の状態に戻します  
処理後は本体が停止します

初期化する



- ・ムーブアイでの学習エリアをリセットします。
- ・引越しやお部屋の模様替えをした場合、学習エリアをリセットしてください。
- ・停止中はリセットできません。運転中にリセットしてください。

ご使用の前に

まずは使ってみる

こまかく設定する

詳しく知りたい

きれいに保ちたい

困ったときには



# 詳しく知りたい

## 自動運転

→ 12ページ

運転開始から約3分間お部屋の温度と外気温度を測定して、「冷房」と「暖房」の運転モードを自動で判定します。判定中は上下風向フラップが水平になります。判定後は途中で「冷房」「暖房」の切替えはしません。

### <運転モードの自動判定について>

- ①室温が23℃以上で外気温が22℃以上の場合  
自動で「冷房」運転を行います。
- ②室温が25℃以下で外気温が18℃以下の場合  
自動で「暖房」運転を行います。
- ③それ以外の温度帯の場合
  - ・ 前回、「冷房」の場合…「冷房」運転
  - ・ 前回、「暖房」の場合…「暖房」運転
  - ・ 前回、「除湿」の場合…「冷房」運転
  - ・ 前回、「送風」の場合は以下の条件で判定します。

リモコンの設定温度が室温よりも低い場合…「冷房」運転  
 リモコンの設定温度が室温よりも高い場合…「暖房」運転

- 「冷房」「暖房」「除湿」運転が終了して2時間以内に自動運転を行うと、自動判定(約3分間)を省いて運転が始まります。その場合の運転モードは上記③に従います。

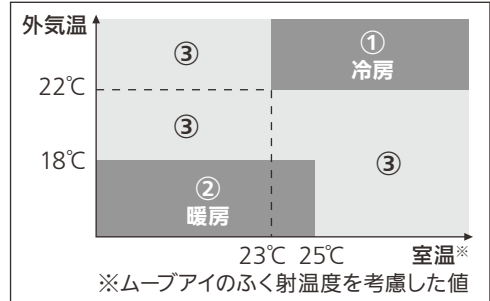

### <運転モードの確認方法について>

- ・ 運転開始から約3分以上たったあとに確認してください。
- ・ リモコンのメニューから「おしらせ」をタッチすると、デカ文字画面では「自動運転」から「自動運転(冷)」または「自動運転(暖)」の表示に変わり、ホーム画面では「自動」から「自動(冷)」または「自動(暖)」の表示に変わります。
- ・ 設定温度を変更した場合など、リモコンから信号を送信すると、運転ランプの色が約1秒間変わります。(冷房時:青 暖房時:オレンジ)



<デカ文字画面の表示例>



<ホーム画面の表示例>

## 冷房 (推奨温度 28℃) 暖房 (推奨温度 20℃)

→ 12ページ

### <体感冷房・体感暖房運転について>

「体感」を「入」にすると、ムーブアイが室内機から出てきて左右に動作し、室温だけでなく床や壁などの温度、人の位置や動きを考慮した運転を行います。「室温確認」でリモコンに表示される温度は体感温度、リモコンのホーム画面に表示される温度は設定体感温度になります。

### <マニュアル冷房・マニュアル暖房について>

「体感」を「切」にすると、ムーブアイは室内機に格納され、室温だけを目安に運転します。

### <設定温度について>

設定する温度は0.5℃ずつ変えられます。設定できる範囲は16～31℃です。

- ・ 設定温度を16℃または31℃にすると、「ピピッ」と音がします。

### <霜取り運転について>

外気温度が低くしつどが高いと、暖房運転時に室外機に霜が付くことがあり、エアコンが自動で霜を溶かす運転を約30～90分間に1回程度行います。霜を溶かす間は、室内機の上下風向フラップは水平になり、最大10分間風が止まります。室外機は音が大きくなることがあります。

溶かした霜は室外機下面の排水口から排水します。

霜取り運転中の室内温度低下を抑えるため、霜取り運転を行う直前に強めの暖房を行い(プレヒート)、お部屋の温度を上げることがあります。(室温キープシステム)

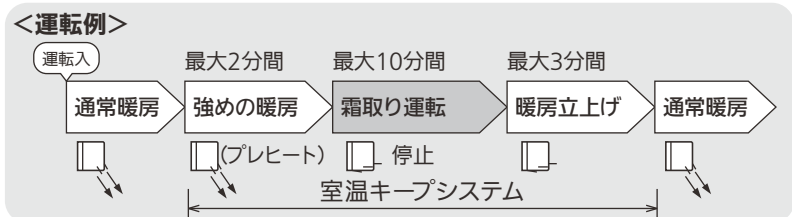

- 暖房運転時、室温(体感温度)が設定温度に近づくと、お部屋の暖め過ぎを防ぐため自動的に上下風向フラップを水平にし、風を弱める運転をします。
- 外気温度によっては、お部屋が暖まるまで、冷えるまでに時間がかかる場合があります。
- 暖房運転開始時、暖かい風を出す準備をしている間は上下風向フラップは水平になり、風が出ないことがあります。(約3分間)
- 風向自動で「風あて」「あてよけ」「風よけ」のいずれかを選択し、風速設定を左右とも「自動」にすると、お部屋の状況によって、左側のファンを停止させる場合があります。

ご使用の前に

まずは使ってみる

こまかく設定する

詳しく知りたい

きれいに保ちたい

困ったときには

# 詳しく知りたい(つづき)

## 除湿

→ 12ページ

### <3モード除湿方式について>

除湿運転は弱冷房方式で、お部屋の温度はやや下がります。

設定する除湿の強さは3段階の中から選べます。(プレミアム除湿)

**弱**…除湿能力を弱めた運転をします。(運転開始時より約1℃下がります)

**標準**…お部屋の温度低下を抑えながら、湿気を取り除く運転をします。(運転開始時より約2℃下がります)

**強**…除湿能力を強めた運転をします。(運転開始時より約3℃下がります)

- 除湿の強さを「弱」または「強」に設定すると、“ピピッ”と音がします。
- 除湿運転開始時、室温を正しく検知するため送風運転を約3分間行います。
- 除湿運転時は、温度を設定することはできません。
- お部屋の湿気が多いときや外気温度が低いときなどは、しつどが下がらない場合があります。
- 消費電力はお部屋の温度やしつどの条件で異なります。
- お部屋のしつど環境を見ながら、左右両方のファンを停止させる場合があります。
- 環境によってお部屋の温度が上がることがあります。その場合は冷房運転を行ってください。

## 送風

→ 12ページ

- 送風運転時は、温度・除湿の強さを設定することはできません。
- 送風運転では風向自動(風あて・あてよけ・風よけ・ムラなし)を選択することはできません。
- 送風運転時は、「デカ文字画面」ではなく「ホーム画面」で表示されます。

## 風あて

→ 18ページ

- 2つの離れたエリアにいる人の体感温度に差があるときは、左右のファンの回転数を自動で調整して風量を変えることにより、個別の体感温度コントロールを行います。
- 前後に隣接したエリアに人がいるときや3か所以上のエリアに人がいるときは、個別の体感温度コントロールを行いません。
- 風があたらないときは、「左右風向」「上下風向」で風向をお好みに調節してください。→ 19,20ページ
- 冷房運転では頭上、暖房運転では足元に向ける風向になり、直接体にあたらないことがあります。

### <日射熱ガード冷房・冷気カット暖房について>

- 冷房運転時、窓からの日射熱をムーブアイが検知した場合、スイング運転で全身を涼しくする「日射熱ガード冷房」を行います。
- 暖房運転時、窓からの冷気と、その影響を受ける人をムーブアイが検知した場合、「冷気カット暖房」を行います。
- 窓が開いているときなど、お部屋の環境によっては冷気をカットできない場合があります。
- 次のようなときは「日射熱ガード冷房」や「冷気カット暖房」を行わないことがあります。
  - ・複数の人を検知しているとき
  - ・窓や人と、室内機との距離が遠いとき
  - ・ムーブアイが人や窓を検知できないとき → 51ページ

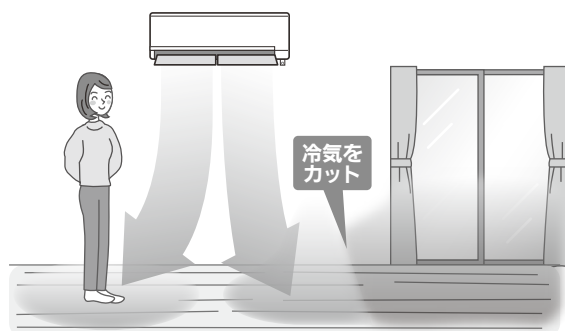

## あてよけ

→ 18ページ

- 人の体感温度を見ながら、自動で「風あて」と「風よけ」を切り替えます。例えば暖房時に寒く感じている人を見つけると「風あて」を行い、暖まると「風よけ」に変わります。
- 冷房運転中に窓からの日射熱によって人が暑く感じた場合や、暖房運転中に窓からの冷気によって人が寒く感じた場合などは、「風あて」に変わります。

## 風よけ

→ 18ページ

- 風あたりが気になるときは、「左右風向」「上下風向」で風向をお好みに調節してください。→ 19,20ページ

ご使用の前に

まずは使ってみる

こまかく設定する

詳しく知りたい

きれいに保ちたい

困ったときには



## ムラなし

→ 18ページ

- ムーブアイがお部屋の中で人のいることが多い生活エリアを学習しています。(学習エリア) 学習エリアの温度ムラを抑える気流で運転します。→51ページ
- 暖房運転時、ムーブアイの検知した床面と天井面の温度差が大きいときは、自動で上下風向フラップを水平向きにし、送風運転でお部屋の空気を循環します。(サーキュレーター運転)

## 自然風

→ 21ページ

- 自然のリズムで風の強さが変化します。
- 左と右の上下風向が自動になり、交互にスイングして自然のリズムで全身に風を送ります。座ったり、横になったりすると、下吹きになることがあります。
- お部屋に複数の人がいるときは、左右風向をスイングしながら、両端の人の位置にくると上下風向をスイングします。

## ±エリア (プラスマイナスエリア)

→ 19ページ

左右ふたつのファンを使って、吹き出す風の強さを個別にコントロールします。  
エリアを指定し(2か所まで)、それぞれの体感温度を調節できます。

<暖房運転時の例>

例えば、リモコンの設定温度を21℃にした場合。

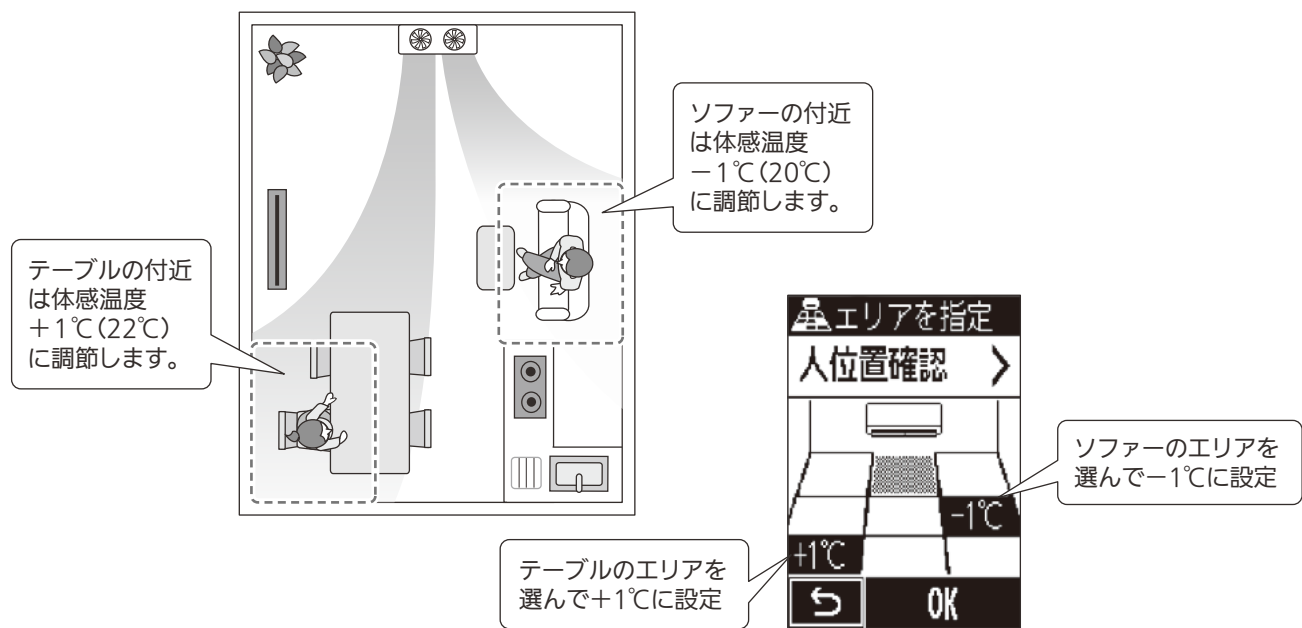

<エリアを指定した表示例>

- 指定したエリアを中心に風を届けて体感温度を調節します。ただし、リモコンの設定温度表示は変わりません。
- 指定エリア以外に人が移動しても、人を追いかけて風を送りません。
- 「自動運転」「冷房」「暖房」の運転モードを変更してもエリアの設定内容は引き継がれます。運転モードごとに温度を調節したい場合は、そのつど設定が必要です。
- 運転モードを「除湿」「送風」に変更すると、「±エリア」の設定はすべて解除されます。
- 「みまもり空調」「自然風」「ハイパワー」「美肌(保湿)」「節電」を「入」にすると、「±エリア」の設定はすべて解除されます。
- 据付位置の設定を変更すると、「±エリア」の設定はすべて解除されます。
- 「10℃キープ暖房」を「入」にすると、「±エリア」は設定できません。
- 冷房運転では頭上、暖房運転では足元に向ける風向になり、直接体にあたらないことがあります。
- エリアが2か所指定されているときにエリアを変更したい場合は、不要なエリアを解除してから新たなエリアを設定してください。
- エアコンの真下のエリアは指定できません。

ご使用の前に

まずは使ってみる

こまかく設定する

詳しく知りたい

きれいに保ちたい

困ったときには

# 詳しく知りたい(つづき)

## 左右風向 上下風向

→ 19~21ページ

### <フラップの動作について>

- 上下風向は、主に前フラップを使ってコントロールしています。ただし正面フラップと後フラップは、リモコンの設定内容によって角度が変わります。

### <リモコンの表示と上下風向の関係>

リモコン表示※1	自動						スイング
	自動	(1)	(2)	(3)	(4)	(5)	スイング
前フラップの角度	下表参照						下表参照

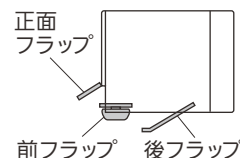

※1 リモコン表示は左側の上下風向として説明しています。

### <運転モードによる上下風向の角度について>

運転モード	風向設定	正面フラップ	前フラップ	後フラップ	
				左右風向が (正面) の場合	左右風向が 正面以外 の場合
冷房・除湿・送風	自動		(1)  (2)		
	風向番号 (1)~(5)		(1)  (2)  (3)  (4)  (5)	(1)~(3) ----- (4)(5)*2	
	スイング		(1)  (5)		
	スイング (風速ロング時)		(1)  (3)	※3	※3
暖房	自動	または	(3)  (4)  (5)		
	風向番号 (1)~(5)	(1)~(3) ----- (4)(5)	(1)  (2)  (3)  (4)  (5)	(3)*4 ----- (1)(2)(4)(5)	
	スイング		(2)  (5)		
	スイング (風速ロング時)		(2)  (3)		

※2 上下風向(左側、右側)が共に(4)か(5)に含まれる場合。

※3 上下にスイングすることがあります。

※4 上下風向(左側、右側)が共に(3)の場合。

- 上下風向を「自動」に切り替えたときや左右風向を (正面)に切り替えたときは、「ピピッ」と音がします。
- 運転中に上下風向フラップ・左右風向フラップを手で動かして、風向の調節をしないでください。故障の原因になります。

ご使用前の前に

まずは使ってみる

こまかく設定する

詳しく知りたい

きれいに保ちたい

困ったときには

電気を帯びた水の微粒子ピュアミストが、お肌のうるおいを保ちます※1。  
またお部屋の二オイを軽減※2し、ウイルス※3・菌※4の活動を抑制します。

- ※1：当社独自の条件にて評価。美肌効果は、環境(温度・湿度・使用時間)、個人によって異なります。お部屋の湿度を上げる機能ではありません。
- ※3：25m<sup>3</sup>密閉空間での158分後の試験結果。実使用空間での実証結果ではありません。
- ※4：25m<sup>3</sup>密閉空間での8.5時間後(510分後)の試験結果。実使用空間での実証結果ではありません。

- ピュアミスト運転中は“シュー”、“ジリジリ”と音がすることがありますが、故障ではありません。
- ピュアミストが発生する室内条件は室温約18~30℃かつ、しつど35~90%のときです。

- ※1：当社環境試験室(8畳)において、室温23℃湿度40%、東北大学大学院医学系研究科 皮膚科学講座 菊地克子先生監修の下、送風運転時の風をあてた場合、風をよけてピュアミストを発生させた場合を比較。運転30分後の前腕部水分量変化率。20~40代の女性14名の平均値。
- ※2：当社環境試験室(14畳)でエアコンの前方4mにタバコの二オイをしみ込ませた布片を設置。臭気判定士の監修下、6段階臭気強度表示法で評価。自然減衰と比較して120分後に臭気強度1ランクダウン(約90%低減に相当)を確認。タバコの有害物質(一酸化炭素など)は除去できません。常時発生し続ける二オイ成分(ペット臭など)をすべて除去できるわけではありません。脱臭効果は、周囲環境(温度・湿度)、運転時間、臭気、繊維の種類などによって異なります。
- ※3：試験機関：独立行政法人国立病院機構 仙台医療センター 臨床研究部ウイルスセンター 試験方法：25m<sup>3</sup>の密閉空間にウイルスを噴霧し、エアコンを稼働しながら「空気清浄運転」を設定。一定時間後に試験空間内の空気を回収し、その中にいるウイルスをプラーク法で測定。試験番号：仙医ウ28-003号 対象：浮遊したウイルス 試験結果：158分後のウイルス回収率は、「空気清浄運転」を設定しない場合に比べ、99%以上低減、1種類のウイルスにて試験を実施。
- ※4：試験機関：一般財団法人 日本食品分析センター 試験方法：25m<sup>3</sup>の密閉空間に菌を噴霧し、エアコンを稼働しながら「ピュアミスト」を放出。一定時間後に試験空間内の空気を回収し、空間中の浮遊菌数を測定。試験番号：15104819号 対象：浮遊した菌 試験結果：8.5時間後(510分後)の浮遊菌回収率は「ピュアミスト」を放出しない場合に比べ、99%以上低減、1種類の菌にて試験を実施。

ご使用の前に

まずは使ってみる

こまかく設定する

詳しく知りたい

きれいに保ちたい

困ったときには

おやすみ中の冷やし過ぎ、暖め過ぎを防ぎます。

<冷房・暖房・ハイブリッド暖房・除湿運転の場合>

約30分間は快眠運転設定前の設定温度や除湿の強さで運転を続けます。約30分後に快眠運転時の設定温度や除湿の強さに切り替わります。  
冷房・暖房・除湿運転では、お好みの風向を設定できます。ハイブリッド暖房運転では、風あての風向になります。

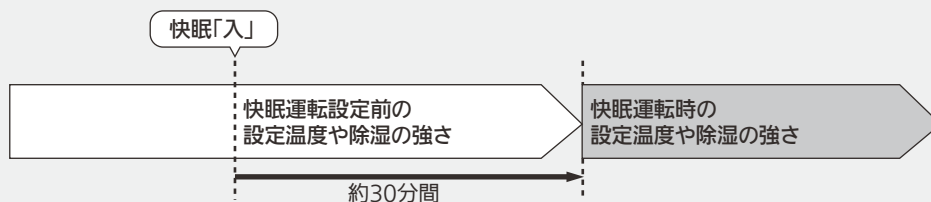

<ハイブリッド冷房運転の場合(みまもり快眠)>

時間に応じて設定温度を変更する運転を行います。快眠設定にして約10分後から約2時間、設定温度を0.5℃下げて眠りやすい環境にします。次に元の設定温度に戻し、さらに約40分後から、快眠運転時の設定温度へ徐々に変化する運転を行います。風向は水平吹きになります。

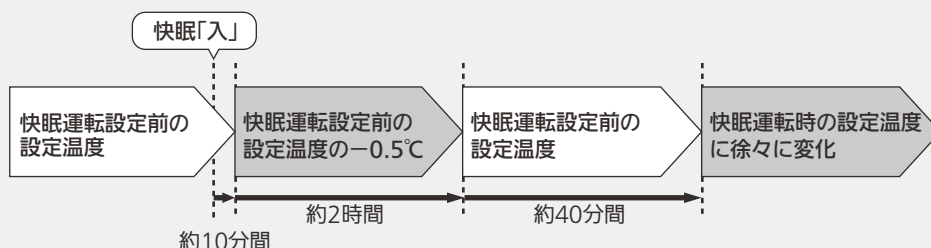

# 詳しく知りたい(つづき)

## ハイパワー運転

→ 22ページ

### <ハイパワー運転について>

- 冷房運転時は、設定温度を3℃低めにしてハイパワー運転します。
- 暖房運転時は、約15分間フルパワーで運転し、吹出温度を高めます。その後、設定温度を3℃高めにしてハイパワー運転します。
- ハイパワー運転は、設定後約1時間で自動的に解除されます。

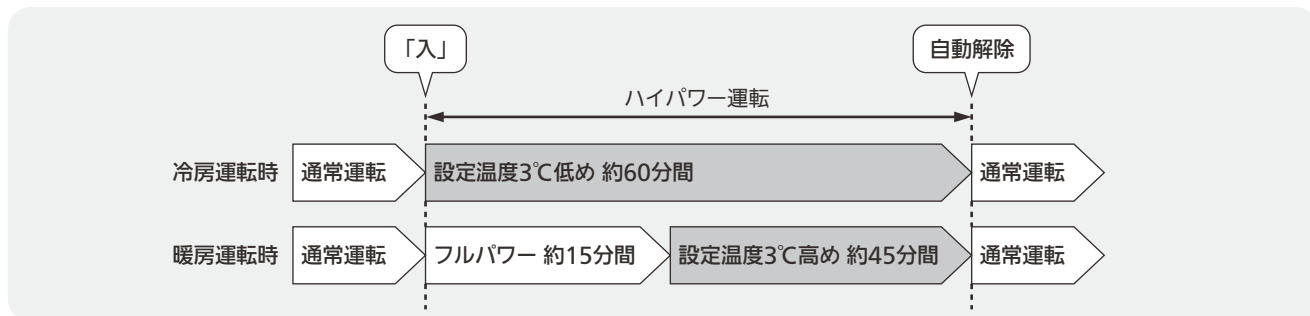

- ハイパワー運転中、「室温確認」でリモコンに表示される温度は、リモコンで設定した温度よりも暖房運転時は約3℃高く、冷房運転時は約3℃低く表示されることがあります。
- 既に最大能力で運転しているときは、ハイパワー運転を設定しても、お部屋の冷えや暖まりがすぐには変わらない場合があります。
- ハイパワー運転を「入」に設定したあと、次の操作をするとハイパワー運転は解除されます。
  - 「風あて」以外の風向自動を設定
  - 左右風向を変更
  - 上下風向を変更
  - 風速を変更
  - 「土エリア」を設定
  - 「自然風」を「入」
  - 「美肌(保湿)」を「入」
  - 「快眠」を「入」
  - 「節電」を「入」
  - 「10℃キープ暖房」を「入」
  - 「みまもり空調」を「入」
- ハイパワー運転が終了または解除されると、風速はハイパワー運転前に戻ります。

## ハイブリッド節電

→ 29ページ

### <ハイブリッド冷房>

気流制御により風だけでも快適なときは、自動で冷房運転から風だけの送風運転に切り替わります。運転が切り替わる時には運転ランプの色が変わります。

送風運転→冷房運転:青 冷房運転→送風運転:白

送風運転時は体感温度によって自動で風速が切り替わります。

### <ハイブリッド暖房>

ムーブアイの検知した床面と天井面の温度の差が大きいときは、自動で上下風向フラップを水平向きにし、送風運転でお部屋の空気を循環します。(サーキュレーター運転)

- 自動運転の場合は、判定された運転モード(冷房または暖房)に従います。
- 「霧ヶ峰REMOTE」や「三菱HEMS」による節電動作中は、ハイブリッド節電を行います。

運転内容	ハイブリッド冷房	ハイブリッド暖房
体感(ムーブアイ) → 34ページ	入	入
風向自動(風あて・あてよけ・風よけ・ムラなし)	風あて(涼感スイング)	風あて(下吹き)
風速 → 21ページ	自動※1	自動
ピークカット → 32ページ	入	入
室内機の表示の明るさ	暗め	暗め
スマートSTOP → 34ページ	スマートオフ※2	スマートオフ※2

※1 自然のリズムで風の強さが変化します。また、風あたりを強めて涼感を高める運転をしますので、風の音は大きくなります。

※2 スマートSTOPを「切」に設定しているときは、スマートオフが設定されます。スマートオフで運転を停止させたくないときは、スマートセーブを設定してください。

スマートセーブ・スマートオフ → 34ページ

ご使用の前に

まずは使ってみる

こまかく設定する

詳しく知りたい

きれいに保ちたい

困ったときには

# スマートSTOP(スマートセーブ・スマートオフ)

→ 34ページ

人がいない状況が約3分間続くと自動的にひかえめ運転に切り替わります。(スマートセーブ・スマートオフ)

冷房時…温度が少し高めになります。

暖房時…温度が少し低めになります。

除湿時…除湿の強さが少し弱めになります。

さらに約30分たつと冷暖房オフになり、約3時間で運転を停止します。(スマートオフ)

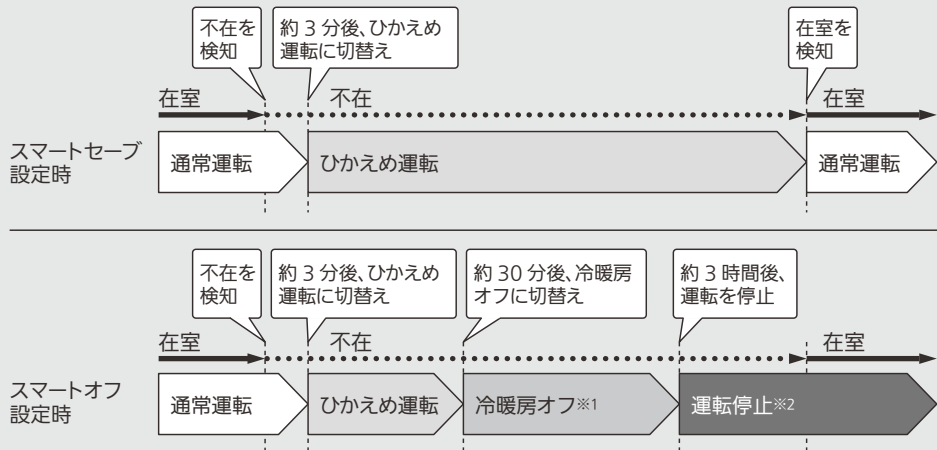

※1 設定温度と室温の差がある場合は、戻ってきたときの運転負荷を減らすため冷暖房を行う場合があります。

※2 通常運転中に一度も人を検知していないと、「スマートオフ」を設定しても停止しません。

- お部屋の状況によっては、ムーブアイが人を検知できない場合があります。 → 51ページ
- スマートセーブ運転時は、リモコンの温度、除湿の強さの表示は変わりません。
- スマートオフで運転が停止した場合、リモコンの表示は運転中のままです。再び運転を開始するときは、**運転** を押してください。
- 切タイマーを予約しているときは、切タイマーを優先します。
- 快眠・ハイパワー・送風・10℃キープ暖房運転時は働きません。
- 低温・高温みまもりにより、自動で暖房・冷房運転を開始した場合、スマートSTOPは働きません。

# お知らせナビ

→ 23、24ページ

気づかなかった運転のムダ、もっと快適な設定やダストボックスのお手入れ時期などを、エアコンからお知らせします。

既におすすめの設定で運転しているときやお知らせがないときは、ナビランプは点灯しません。お知らせナビに従っておすすめの設定を行うことでお知らせが減り、点灯回数が少なくなることがあります。

<お知らせの例>

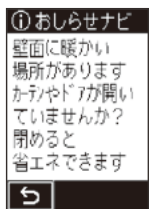

カーテンやドアを閉めることで、よりムダのない運転になることをお知らせします。

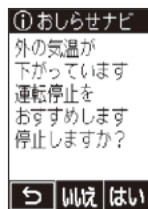

より快適でムダのない運転になる、おすすめの設定をお知らせします。

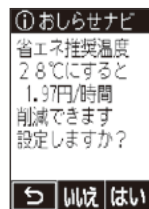

電気代を抑える運転になる、おすすめの設定をお知らせします。

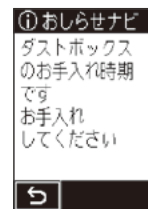

ダストボックスのお手入れ時期をお知らせします。

ご使用の前に

まずは使ってみる

こまかく設定する

詳しく知りたい

きれいに保ちたい

困ったときには

# 詳しく知りたい(つづき)

## 操作音階

→ 35ページ

- 「あり」に設定したときは、リモコンの信号を受信すると、次のように音階を変化させた音が室内機から鳴ります。
  - 運転を開始したときや、運転中に運転モードを変更したとき  
3つの連続音で運転モードをお知らせします。  
例) 冷房運転・・・ 徐々に低い音が鳴ります。  
暖房運転・・・ 徐々に高い音が鳴ります。
  - 設定温度や除湿の強さを変更したとき  
2つの連続音で設定の上げ下げをお知らせします。  
例) 設定温度を上げる・・・ 低い音の次に高い音が鳴ります。  
設定温度を下げる・・・ 高い音の次に低い音が鳴ります。  
※設定温度を16℃または31℃にしたり、除湿の強さを「弱」または「強」にしたときは、「音階あり」に設定していても「ピピッ」と音がします。
- 「なし」に設定したときは、リモコンの信号を受信すると、音階を変化させない単一の音が室内機から鳴ります。音を出さないようにすることはできません。

## 電気代

→ 24, 33ページ

電気代は、消費電力と設定された電気単価(電気代単価)をもとに算出しています。

- 電気代単価は電力会社の契約によって異なります。
- 電気代単価は時間帯別に設定できます。(オール電化設定時)  
時刻合わせをしないと、オール電化を設定できません。→ 32ページ  
オール電化設定の時間帯は変更できません。

オール電化	時間帯		ご購入時の設定
なし(通常)	時間帯に関係なく、一定の単価を設定		27円
あり	時間帯別に3種類の単価を設定	朝夜 7:00～10:00 17:00～23:00	27円
		昼 10:00～17:00	39円
		深夜 23:00～7:00	11円

- 過去1か月分の電気代は、表示している日を含めた過去30日間の累積値です。31日より前のデータは自動的に消去されます。累積値には待機電力も含まれます。
- 使用時間が短いときや送風運転などで消費電力が少ないときなどは、電気代が0(円)と表示されることがあります。
- 電気代の最大値は99,999(円)、エコ貯金箱の最大値は999,999(円)です。それ以上になっても表示は最大値のままです。
- 表示される電気代は計量法で定められた算出方法と異なるため、公的な取引に用いることはできません。
- 運転を停止すると電気代が表示されます。電気代を表示させないように設定することはできません。

## 本体表示

→ 35ページ

「切」に設定すると「運転ランプ」が暗くなり、それ以外のランプは消灯します。表示が気になるときは「切」にしてください。

- 「切」に設定していても、次のようなときは表示が点灯します。
  - エアコンからお知らせがあるとき…………… ナビランプが点灯 点灯させない場合(お知らせ頻度) → 35ページ
  - フィルターおそうじメカ運転中、カビクリーンシャワー中…………… クリーンランプが点灯
  - スタート脱臭を実施して運転中に設定を変更したとき…………… クリーンランプが点灯(一定時間)
  - みまもり空調運転中にリモコン信号を受信したとき…………… みまもりランプが点灯(一定時間)
  - カビガードを設定しているとき(運転停止中)…………… みまもりランプが点灯
  - 低温・高温みまもりを設定しているとき(運転停止中)…………… みまもりランプが点灯

ご使用の前に

まずは使ってみる

こまかく設定する

詳しく知りたい

きれいに保ちたい

困ったときには

みまもり空調

ムーブアイを使って、エアコンからの距離・身長・姿勢などから大人と子どもを判別し、人の体型と温度の感じかたに合わせて気流を届けます。

<暖房運転時の例>

帰宅したばかりで、大人も子どもも体が冷えて寒く感じているときは

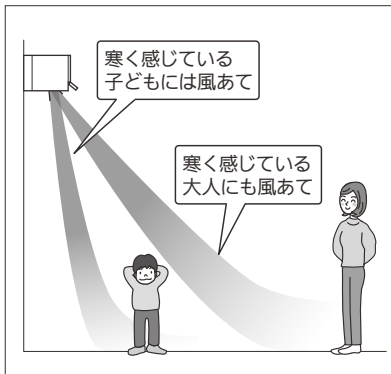

大人が寒く感じていて、子どもが暑く感じているときは

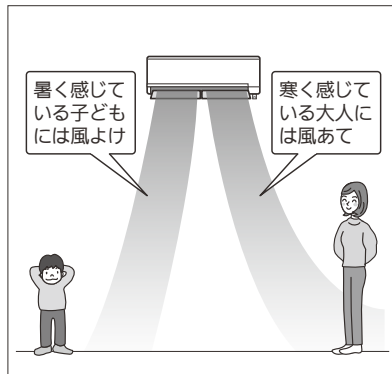

<冷房運転時の例>

大人が寒く感じていて、子どもが暑く感じているときは

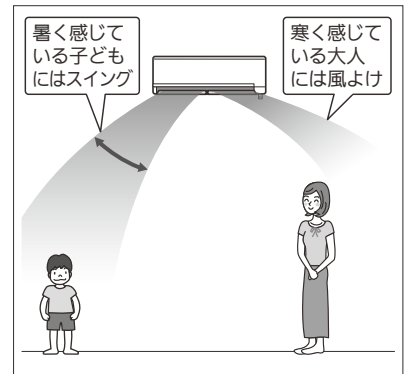

<みまもり空調の運転内容>

運転内容	冷房・除湿	暖房
体感(ムーブアイ) → 34ページ	入	入
風向自動(風あて・あてよけ・風よけ・ムラなし)	あてよけ(涼感スイング)	あてよけ(下吹き)
風速 → 19、21ページ	自動	自動
除菌・脱臭(ピュアミスト) → 22ページ	入*	入*

※ 除菌・脱臭が「入」になるため「シュー」「ジリジリ」と音がすることがありますが、故障ではありません。除菌・脱臭は「切」にすることもできます。

- 「子ども」とは、体温調整機能が十分に発達していない身長約75~130cm程度の人を想定しています。
- 前後に隣接したエリアに人がいるときや、3か所以上のエリアに人がいるときは、個別の体感温度コントロールを行いません。
- 暖房運転時、ムーブアイの検知した床面と天井面の温度の差が大きいときは、自動で上下風向フラップを水平向きにし、送風運転でお部屋の空気を循環します。(サーキュレーター運転)

カビガード

カビの発生しやすい状況を温度・しつどから予測。効果的なタイミングに自動でカビクリーンシャワーを行い、エアコン内部の清潔性を保ちます。 → 49ページ

<運転の流れ>

♡ :みまもりランプ点灯

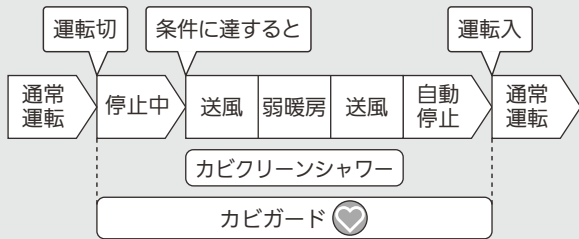

- カビの発生しやすい状況にあるときは、最短で約24時間に1回カビクリーンシャワーを行うことがあります。
- 運転停止中にカビガードを一時的に解除させるには、(停止)を押して♡を消灯させてください。ただし、カビガードの設定は解除されていません。
- 運転停止中に自動でカビクリーンシャワーを動作させたくないときは、カビガードを「切」にして内部クリーン運転のみを「入」に設定してください。 → 34ページ
- 運転停止中にカビガードを設定すると、すぐに1回目のカビクリーンシャワーを行います。

<カビの発生しやすい温度・しつどの条件>

※当社独自の条件にて評価

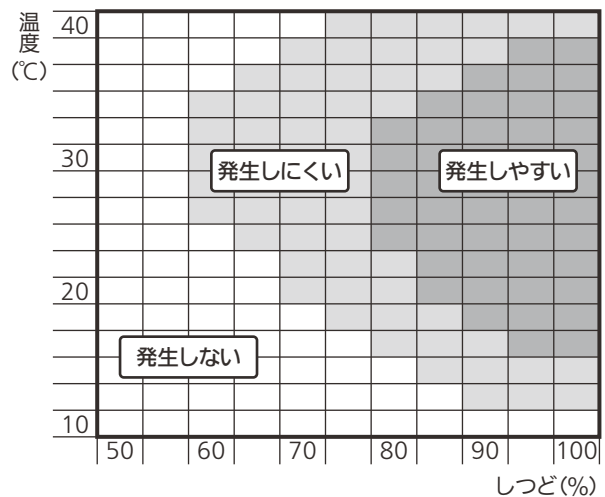

## 低温みまもり・高温みまもり

お部屋が低温になると自動で暖房運転を行い、お部屋の温度が上がると運転を停止します。お部屋が高温になると自動で冷房運転を行い、お部屋の温度が下がると運転を停止します。運転停止中は定期的に微風で送風運転を行い、室温を測定します。

### <運転の流れ>

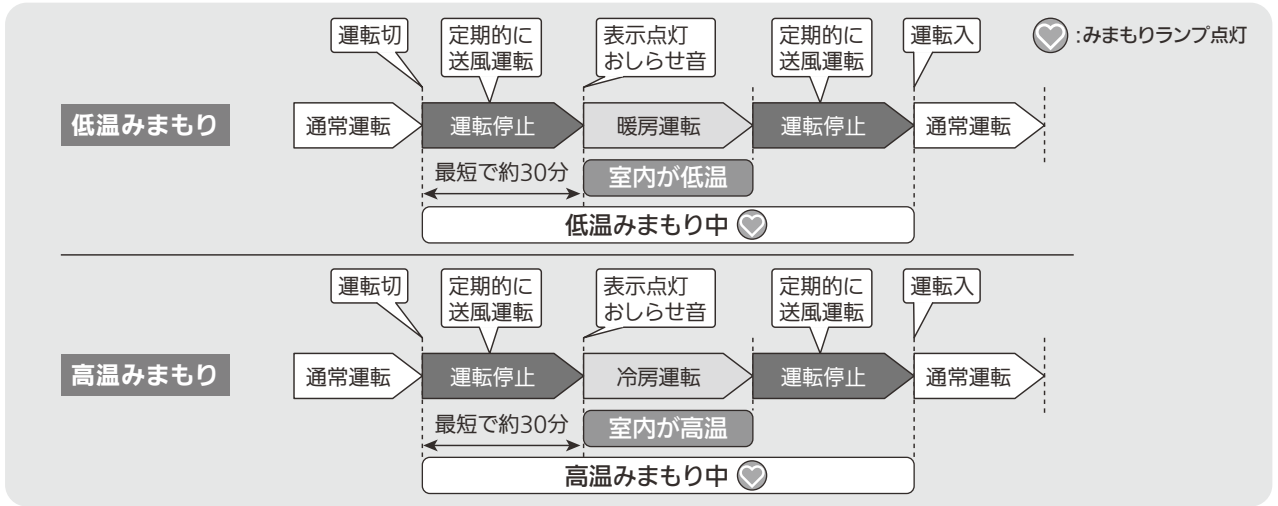

- 低温・高温みまもりを途中で停止させたいときは、リモコンの (停止) を押してください。♡ は消灯します。ただし低温・高温みまもりの設定は解除されていません。
- 内部クリーン運転が設定されているときは、運転停止後にカビクリーンシャワーを行い、その後低温・高温みまもりを開始します。

### <低温・高温みまもりの運転内容>

低温みまもりは10℃以下で暖房運転し、高温みまもりは28℃以上で冷房運転します。

みまもりの設定	低温みまもり		高温みまもり	
お部屋の温度※1	10℃を超える	10℃以下	28℃未満	28℃以上
運転内容	定期的を送風運転※2	暖房運転	定期的を送風運転※2	冷房運転
ムーブアイ動作	停止※3	左右に動作※4	停止※3	左右に動作※4
上下風向	水平※5	前回暖房運転と同じ	水平※5	前回冷房運転と同じ
左右風向	正面		正面	
風の強さ	停止(微風)※2		停止(微風)※2	
運転ランプ	消灯	開始時に赤と白で交互に点灯	消灯	開始時に赤と白で交互に点灯
ナビランプ	消灯※6	消灯※6	消灯※6	消灯※6
みまもりランプ	点灯(オレンジ)※6	点灯(オレンジ)※6	点灯(オレンジ)※6	点灯(オレンジ)※6
おしらせ音	なし	開始時におしらせ音	なし	開始時におしらせ音

- ※1 ムーブアイのふく射温度を考慮した値。
- ※2 微風で送風運転を行い、室温を測定します。
- ※3 ムーブアイは、室内機から出たままです。
- ※4 ムーブアイを「切」に設定していても、低温・高温みまもりにより暖房・冷房運転を開始するとムーブアイは動作します。
- ※5 正面フラップのみが水平に開きます。
- ※6 「おしらせ」があるときは、みまもりランプが消灯し、ナビランプが点灯します。

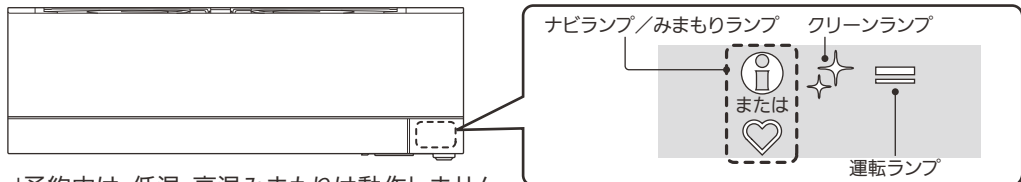

- 「入タイマー」予約中は、低温・高温みまもりは動作しません。
- 本体表示を「切」に設定していても、低温・高温みまもり中はみまもりランプが点灯します。
- 内部クリーン運転を「入」に設定していると、低温・高温みまもりの定期的な送風運転中と、暖房・冷房運転の開始後約30分間はクリーンランプが点灯します。
- おしらせ頻度を「なし」に設定していても、高温みまもり中の冷房運転開始時、低温みまもり中の暖房運転開始時にナビランプが点灯します。
- おしらせ音を「切」に設定していても、高温みまもり中の冷房運転開始時、低温みまもり中の暖房運転開始時におしらせ音が鳴ります。
- 低温・高温みまもり中に運転が始まると、リモコンの表示は停止中のままです。タッチパネルを押して、液晶画面を点灯させたときに運転モードが異なることがあります。

ご使用の前に

まずは使ってみる

こまかく設定する

詳しく知りたい

きれいに保ちたい

困ったときには



運転を開始したときは、いやなニオイを抑制する「スタート脱臭」を行います。  
 運転を停止したあとは、エアコンの内部<sup>※1</sup>を乾かし、内部に付着しているカビ菌を除去<sup>※2</sup>する「カビクリーンシャワー」を行います。

※1 熱交換器、ファン、通風路

※2 黒カビを植えつけた試験片をエアコン内部に設置して、実機にて28日間冷房運転を断続的に実施。「カビクリーンシャワー」の有無によりカビ孢子数の差異を測定。99%以上の低減率を確認。(当社調べ)

## <内部クリーン運転について>

一度設定すると運転開始時のスタート脱臭と、運転停止時のカビクリーンシャワーを毎回自動で行います。

- ご購入時の内部クリーン運転の設定は「切」に設定されています。内部クリーン運転を設定するには → 34ページ
- カビクリーンシャワーを途中で停止させたいときは、リモコンの「停止」を押してください。ただし、内部クリーン運転の設定は解除されていません。
- 運転中に、運転内容確認画面で内部クリーン運転の設定状況が確認できます。 → 28ページ
- 内部クリーン運転を設定すると、スタート脱臭中(約30分間)とカビクリーンシャワー中にクリーンランプが点灯し、微量のオゾンが発生させます。

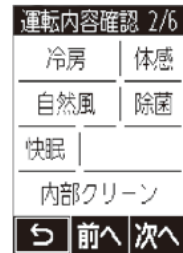

設定すると、表示されます。

※表示内容は一例です。

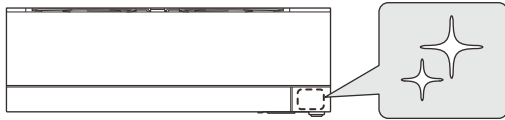

- 冷房は約3分間以上、除湿は約6分間以上運転後に停止すると、カビクリーンシャワーを行います。
- カビクリーンシャワー中に再び運転を開始すると、カビクリーンシャワーは停止して運転を開始します。
- カビクリーンシャワー中は正面フラップのみが水平に開きます。(右側イラスト参照)
- カビクリーンシャワーではエアコン内部を乾燥させるため、最大10分間の弱暖房運転を行います。そのため、お部屋の温度が2~3℃上がることや、お部屋のしつどが上がる場合があります。(冷房・除湿運転後)  
 不快な場合は、お部屋に人がいないとき(外出時など)に使用するか、設定の解除をおすすめします。
- 内部クリーン運転中は「シュー」、「ジリジリ」と音がすることがありますが、故障ではありません。

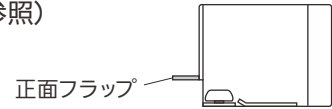

## <内部クリーン運転の流れ>

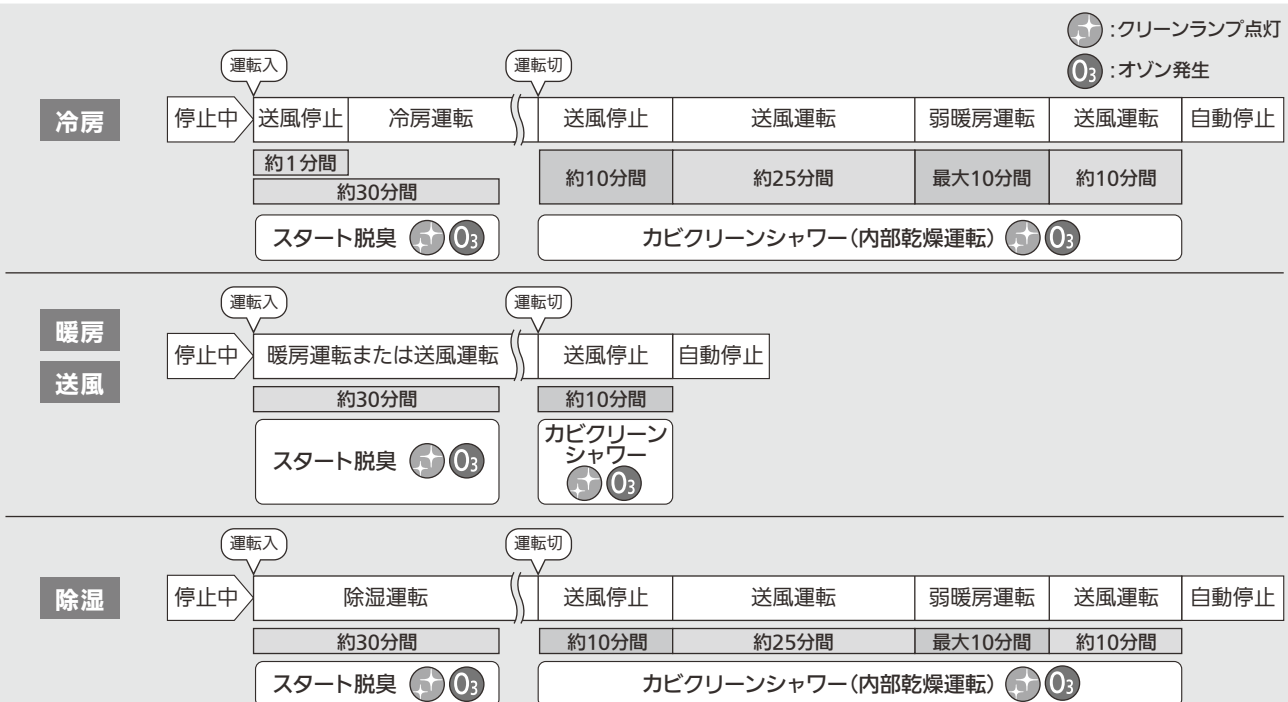

- 自動運転の場合、カビクリーンシャワーは判定された運転モード(冷房または暖房)に従います。
- 自動運転で冷房に判定された場合、運転「入」直後の1分間の送風停止は行いません。

## お願い

- エアコン内部の汚れが気になるときは、お手入れをしてください。 → 52~57ページ

ご使用の前に

まずは使ってみる

こまかく設定する

詳しく知りたい

きれいに保ちたい

困ったときには

# 詳しく知りたい(つづき)

## フィルターおそうじメカ運転

通常は運転停止後にフィルターおそうじメカ運転が自動で働き、抗菌<sup>※1</sup>・撥油(はつゆ)フッ素フィルターのおそうじを自動で行います。

<フィルターおそうじメカ運転について>

抗菌・撥油フッ素フィルターを約3分30秒間で1往復させて、フィルターのほこりをブラシで除去し、ダストボックスにためます。

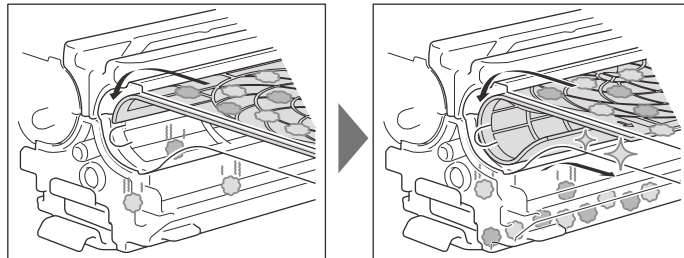

前回のフィルターおそうじメカ運転からエアコンの運転積算時間が24時間<sup>※2</sup>を超えたときは、運転停止後に自動で行います。24時間未満<sup>※2</sup>のときは行いません。

- フィルターおそうじメカ運転中は、クリーンランプが点灯します。  
また、この間にリモコンの(停止)を押してもフィルターおそうじメカ運転は停止しません。

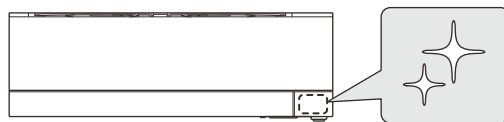

<運転開始までの流れ> (冷房運転で内部クリーン運転を設定しているときの例)

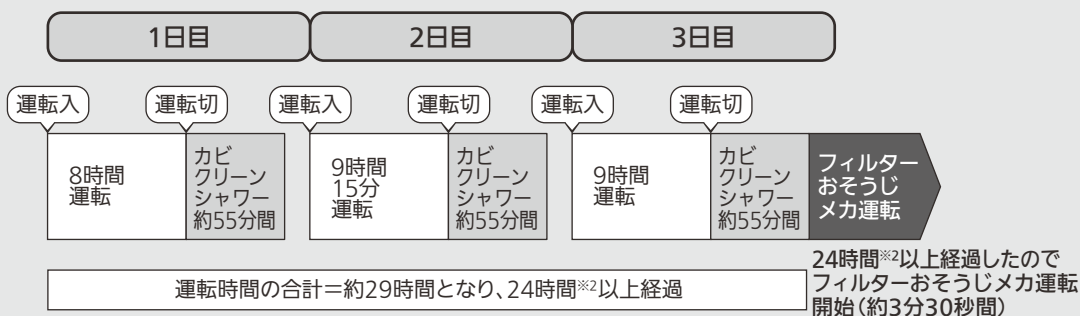

- すべての運転モードにおいて約50時間連続運転すると、自動で運転を停止してフィルターおそうじメカ運転を2回行います。(約7分間)  
フィルターおそうじメカ運転終了後、元の運転に戻ります。
- 汚れが気になる場合や長期間ご使用にならない場合など、リモコン操作でフィルターおそうじメカ運転を手動で行うこともできます。→25ページ
- リモコン操作でフィルターおそうじメカ運転を連続して行おうとしたときに、“ピピピッ”と音が鳴り動かないことがあります。その場合は約30分間経過してから、再度行ってください。
- フィルターおそうじメカ運転を自動で行わないようにすることもできます。→63ページ
- フィルターおそうじメカ運転中は、室内機からブラシの回転する音や、抗菌・撥油フッ素フィルターとブラシのこすれる音がします。

### お願い

- 使用環境により汚れの程度が異なりますので、定期的なお手入れをおすすめします。キッチンの油汚れや、タバコのヤニ汚れなどが気になるときは、ダストボックス、フィルターカセット(抗菌・撥油フッ素フィルターを含む)を取出してお手入れをしてください。→54、55ページ

※1 試験機関：一般財団法人 日本食品分析センター、試験番号：16043462004 JIS L 1902「繊維製品の抗菌性試験方法および抗菌効果」菌液吸収法で18時間後、99%以上の低減率を確認。実使用空間での実証結果ではありません。

※2 標準は24時間ですが、エアコンの運転中に人が常に動きまわっていたり、快眠運転を30分以上したときは22時間、エアコンの運転中に人の動きが非常に少ないときは26時間に変わります。



# ムーブアイについて

## 特長

### 床や壁、窓、ドアの温度を見はって、 冷え過ぎ暖め過ぎを防ぐ

お部屋の床や壁などの温度と室温や人の動く状態を判断し、ひかえめ運転を行います。運転するたびに、お部屋の温度変化や人の動きを検知し、正しいお部屋の形状や窓・ドアの位置を学習します。

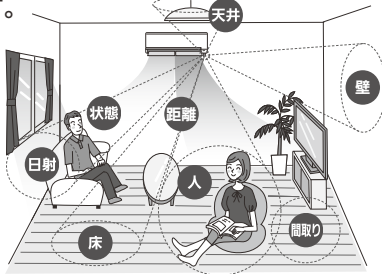

### 人の行動パターンを学習して、 よくいる場所の温度ムラをなくす

人がいることが多いエリアを生活エリアとして学習します。「ムラなし」運転を選ぶと、学習エリアの温度ムラを抑える運転をします。

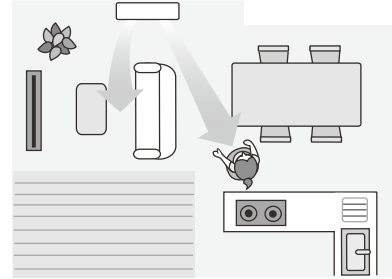

ご使用の前に

まずは使ってみる

こまかく設定する

詳しく知りたい

きれいに保ちたい

困ったときには

## 体感温度とは？

人が感じる温度は、お部屋の温度やしつどだけでなく、壁や床の温度(ふく射)、風の強さ、人の活動状態などにも影響されます。それらを考慮して人が肌で感じる感覚を、温度で表したものです。

## 検知方法

- 運転を開始すると、ムーブアイが左右に回転してお部屋の温度を検知します。
  - 次に、人が動いたことによる温度変化で、お部屋に人がいることを検知します。
- ※運転開始から動きが少ないときなどは、人を検知できないことがあります。
- ※温度変化が小さいときは、人を検知できないことがあります。

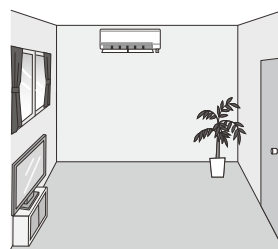

人がいないとき

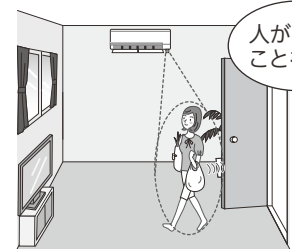

人がいるとき

## 動作範囲について

- ムーブアイは通常約200°の範囲で温度を測定しますが、次のときは360°の範囲で測定します。
  - ・ 運転開始時
  - ・ 前回の360°測定から一定時間経過後
  - ・ 霜取り運転後
  - ・ ハイパワー運転を設定して約1分後
  - ・ 床温度が急変したとき
- 次のような場所では人や窓・ドアを検知できません。
  - ・ エアコンの直下近傍
  - ・ エアコンとの間に障害物(家具など)がある場所

また、次のようなときは人や窓・ドアを正しく検知できないことがあります。

- ・ 真夏の運転開始時など、床や壁、障害物(家具など)の温度が高いとき
- ・ 布団を被ったり厚着をして肌が表れていないとき
- ・ 短時間に温度が大きく変化する物があるとき
- ・ 窓やドアが小さいときや遠く離れているとき
- ・ ペットなど、熱源を感知できないとき
- ・ 暖房運転時、エアコンから出た風が直接あたる位置に障害物(家具など)があるとき
- ・ 床暖房やホットカーペットを使用しているとき
- ・ 運転開始から動きが少ないとき

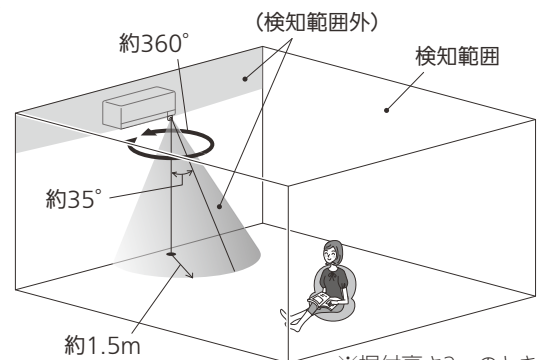

【検知範囲のイメージ】



# お手入れについて

ナビランプ“**i**”が点灯して、ダストボックスのお手入れ時期を促すお知らせを受信したり、汚れが気になったときは、ダストボックスのほこりを捨てて、必ず室内機の「おそうじリセット」スイッチを押してください。

運転積算時間が約1万時間経過すると、運転開始時と停止時にナビランプ“**i**”が点灯し、お手入れ時期の目安をお知らせします。お客さまのご使用になる環境により、汚れの程度が異なりますので、定期的なお手入れをしていただくことをおすすめします。

- ほこりっぽい場所、タバコの煙の多い場所、多湿な場所、キッチン周りの油の多い場所でご使用など、汚れが気になるときはダストボックスに加えて、フィルターカセット〔抗菌※・撥油（はつゆ）フッ素フィルターを含む〕も室内機から取外してお手入れをしてください。

※ダストボックスのお手入れ時期をお知らせした状態のまま約1,500時間運転すると、ダストボックスのほこりがあふれるのを防ぐため、フィルターおそうじメカ運転が働かなくなります。

## 注意



お手入れするときは、安全のために電源プラグをコンセントから抜くか、ブレーカーを切ってください。



お手入れするときは、不安定な台に乗らないでください。転倒などケガの原因になることがあります。

正面フラップ

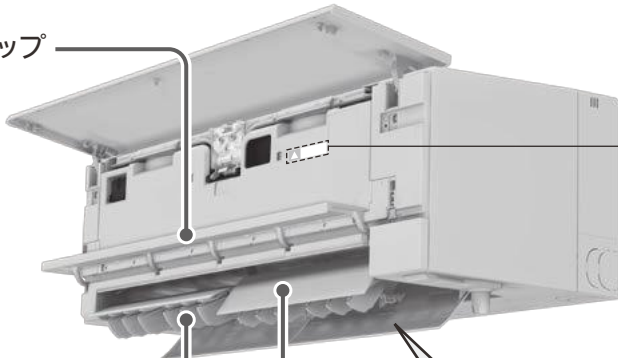

左右風向フラップ  
前フラップ

吹出口



## 警告

室内機上面にファンがあります

ケガのおそれあり  
ファンを取り外したり、指などをファンに入れないでください



## 取外し可能な部品

- ① 前面パネル
- ② フィルターカセット (③ 抗菌・撥油フッ素フィルターを含む)
- ④ ダストボックス
- ⑤ 後フラップ

① 前面パネル

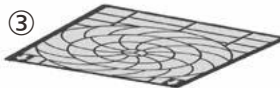
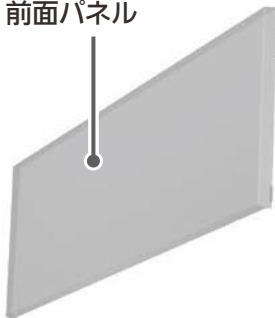

② フィルターカセット  
(③ 抗菌・撥油フッ素フィルターを含む)

④ ダストボックス

⑤ 後フラップ

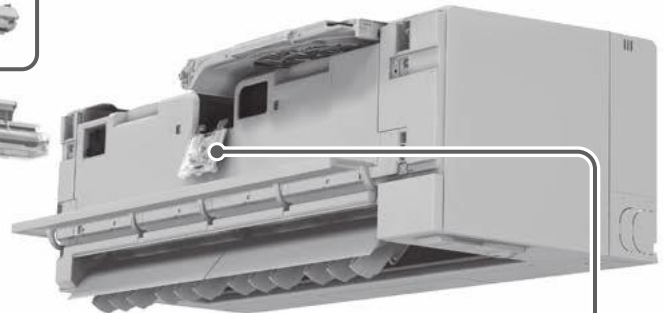

ダストボックス  
カバー

※ 試験機関：一般財団法人 日本食品分析センター、試験番号：16043462004 JIS L 1902 「繊維製品の抗菌性試験方法および抗菌効果」菌液吸収法で18時間後、99%以上の低減率を確認。実使用空間での実証結果ではありません。

ご使用の前に

まずは使ってみる

こまかく設定する

詳しく知りたい

きれいに保ちたい

困ったときには

# 部品の取外し

- ダストボックス、フィルターカセット（抗菌・撥油フッ素フィルターを含む）をお手入れするときは、必ず以下の手順に従って取外してください。  
抗菌・撥油フッ素フィルターは、汚れが気になるときにお手入れしてください。

## 前面パネル

### 1 指を掛けて、前面パネルを持ち上げる。

「カクッ」と手応えがあるまで持ち上げると、水平位置より少し上で止まります。

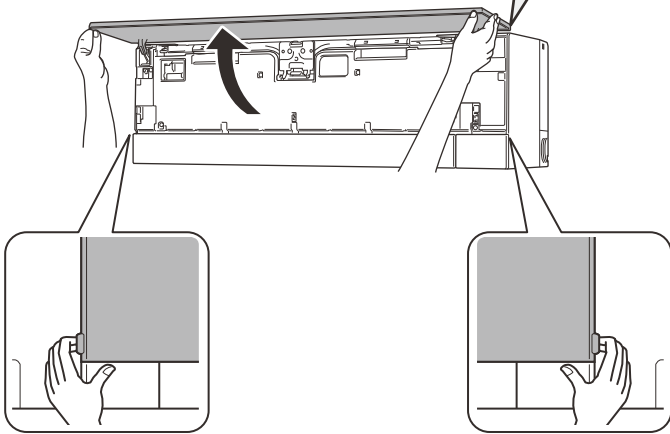

### 2 支持部付近と前面パネルを持ち、さらに少し持ち上げながら手前に引き、外す。

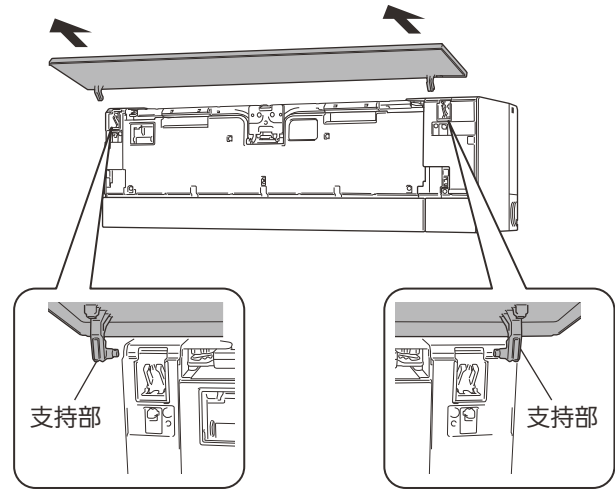

## フィルターカセット（左右各1個）/抗菌・撥油フッ素フィルター（左右各1枚）

### 1 ダストボックスカバーのつまみを下に押し下げ、開ける。

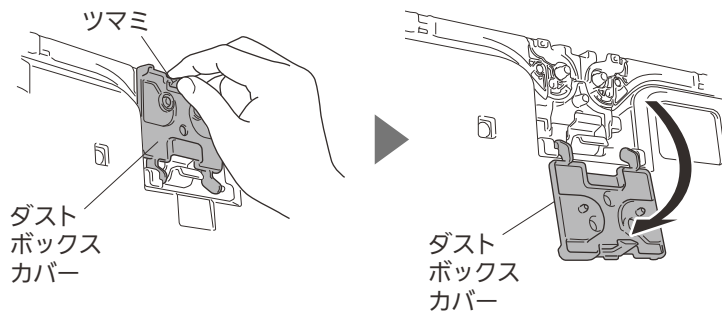

### 2 取っ手を持って水平に引き出し、両手で支えながら外す。

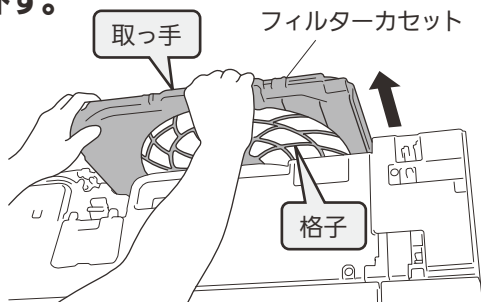

※フィルターカセットを引き出すとき、格子の間に指を入れてフィルターを破らないようにしてください。

### 3 カセットのフタを開け、抗菌・撥油フッ素フィルターを引き出す。

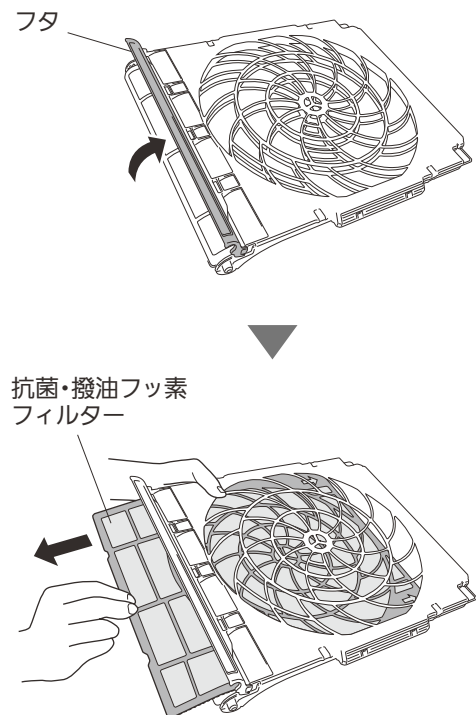

ご使用の前に

まずは使ってみる

こまかく設定する

詳しく知りたい

きれいに保ちたい

困ったときには

## ダストボックス

### 1 ツマミを持つ。

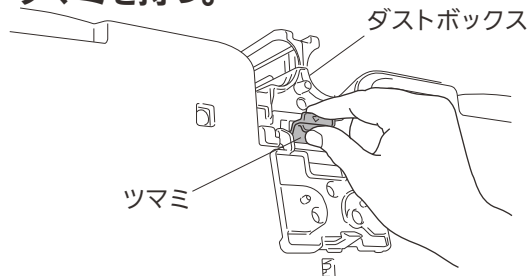

### 2 手前に引き出す。

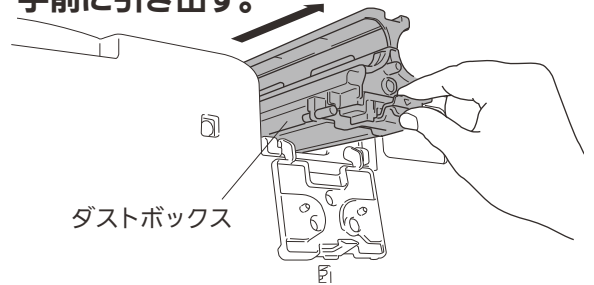

## 後フラップ(奥の左右各1枚)

### 1 後フラップをゆっくり下に向ける。

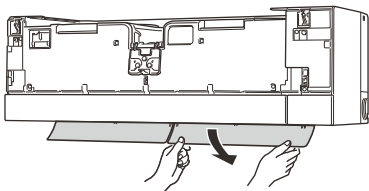

#### お願い

- フラップをすばやく動かさないでください。故障の原因になります。

### 2 後フラップに手をそえながら、ストッパー(各2か所)を解除する。

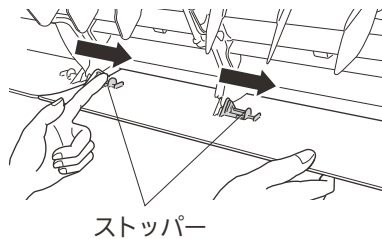

### 3 後フラップを外す。

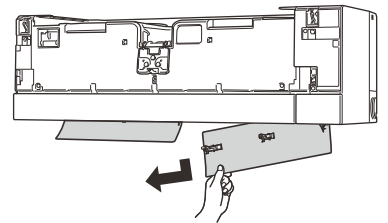

# 部品のお手入れ

## 前面パネル・後フラップ

### 1 水洗いする。

### 2 やわらかい布で拭き取り、風通しのよい日陰でよく乾かす。

#### お願い

- 汚れが目立つときは、中性洗剤を溶かしたぬるま湯で洗い、水でよくすすいで洗剤を落としてください。
- 完全に乾いてから取付けてください。
- ガソリン・ベンジン・シンナー・磨き粉などを使用しないでください。
- たわしやスポンジの硬い面などを使用しないでください。
- 直射日光やストーブなどで乾燥させないでください。変形や変色の原因になります。

## ダストボックス

### 1 ダストボックスの側面の突起に指を掛け、フタを開ける。

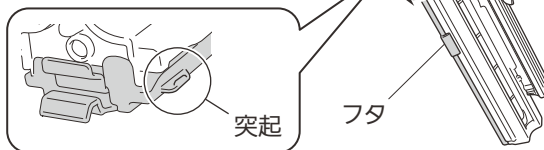

### 2 たまったほこりを捨てる。

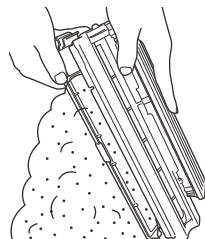

### 3 室内機に取付けたあと、必ず「おそうじリセット」スイッチを押す。→57ページ

#### お願い

- 汚れがひどいときは、中性洗剤を溶かしたぬるま湯で洗い、水でよくすすいで洗剤を落としてください。
- 完全に乾いてから取付けてください。
- ガソリン・ベンジン・シンナー・磨き粉などを使用しないでください。
- たわしやスポンジの硬い面などを使用しないでください。
- 直射日光やストーブなどで乾燥させないでください。変形や変色の原因になります。

## 抗菌・撥油フッ素フィルター

- 1 抗菌・撥油(はつゆ)フッ素フィルターに付いたほこりを掃除機で吸い取るか、水洗いする。

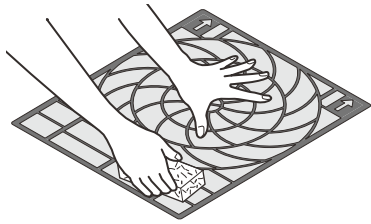

- 2 水洗いした場合は、やわらかい布で水分を拭き取り、風通しのよい日陰でよく乾かす。

### お願い

- スポンジなどでかるく拭き取ってください。
- ブラシやたわしでこすらないでください。
- 抗菌・撥油フッ素フィルターをねじらないでください。
- 汚れがひどいときは中性洗剤を溶かしたぬるま湯で洗い、水でよくすすいで洗剤を落としてください。
- 完全に乾いてから取付けてください。
- 約50℃以上のお湯で洗わないでください。
- つけ置き洗いはしないでください。
- 直射日光やストーブなどで乾燥させないでください。変形や変色の原因になります。

## フィルターカセット

- 1 フィルターカセットに付いたほこりを掃除機で吸い取るか、水洗いする。

- 2 水洗いした場合は、やわらかい布で水分を拭き取り、風通しのよい日陰でよく乾かす。

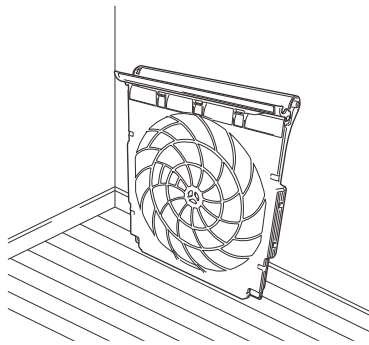

### お願い

- 汚れがひどいときは、中性洗剤を溶かしたぬるま湯で洗い、水でよくすすいで洗剤を落としてください。
- 完全に乾いてから取付けてください。
- ガソリン・ベンジン・シンナー・磨き粉などを使用しないでください。
- たわしやスポンジの硬い面などを使用しないでください。
- 直射日光やストーブなどで乾燥させないでください。変形や変色の原因になります。

## 吹出口・正面フラップ・前フラップ・左右風向フラップ(汚れが気になるとき)

- 1 正面フラップと前フラップを開ける。

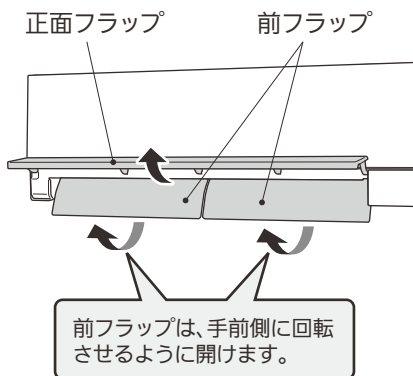

- 2 汚れが気になるところを、やわらかい布でから拭きする。

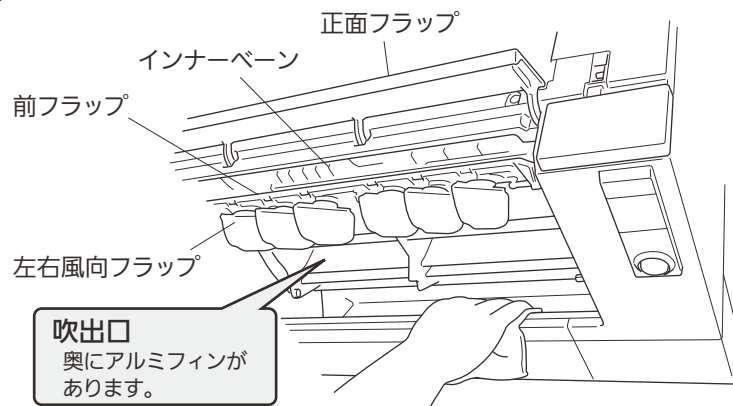

※後フラップを取外している状態です。

### お願い

- フラップをすばやく動かさないでください。故障の原因になります。
- 汚れが目立つときは、中性洗剤を溶かしたぬるま湯を布に含ませて拭き、洗剤が残らないように水拭きしてください。
- ガソリン・ベンジン・シンナー・磨き粉などを使用しないでください。
- たわしやスポンジの硬い面などを使用しないでください。

## ⚠️ 注意



アルミフィンに直接手を触れないでください。ケガの原因になることがあります。

# 部品の取付け

- フィルターカセット[抗菌・撥油(はつゆ)フッ素フィルターを含む]をお手入れしたあとは、必ず以下の手順に従って取付けてください。
- その他の部品をお手入れしたあとは、各部品の取付けかたに従ってください。

## ダストボックス

1 ツマミのある側を手前にし、左右の溝に沿って差込む。

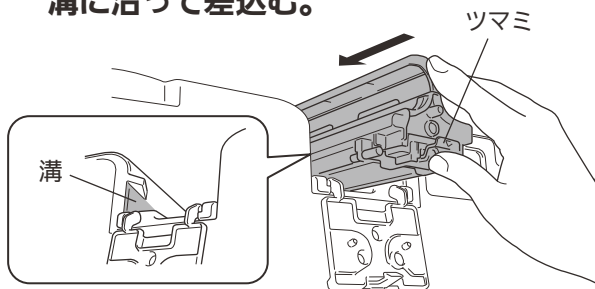

2 “カチッ”と音がするまで押し込む。

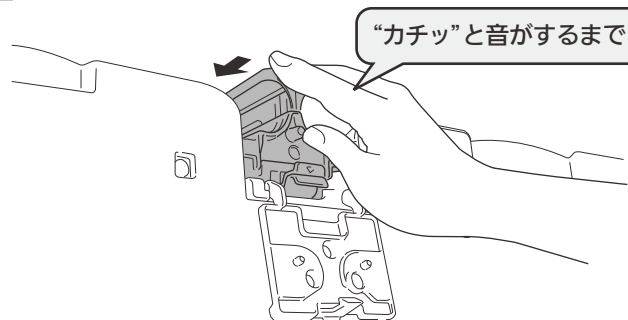

## フィルターカセット(左右各1個)/抗菌・撥油フッ素フィルター(左右各1枚)

1 抗菌・撥油フッ素フィルターをフィルターカセットに挿入する。

- 抗菌・撥油フッ素フィルターの、「オモテ」の刻印がある面を上面にして、矢印の方向に挿入します。

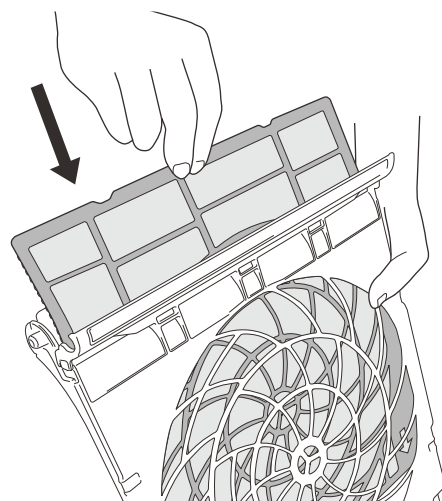
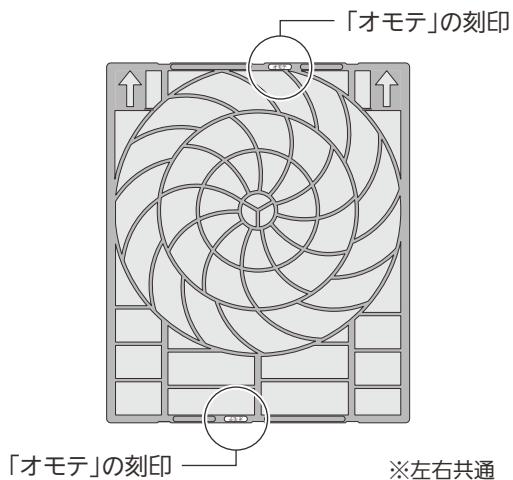

### お願い

- 抗菌・撥油フッ素フィルターをカセットの奥に突きあたるまで差込んでください。

2 フィルターカセットのフタを閉じる。

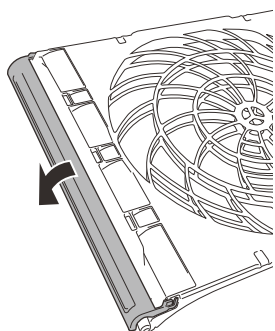

3 両手でフィルターカセットを支え、ダストボックスの溝に合わせて差込む。

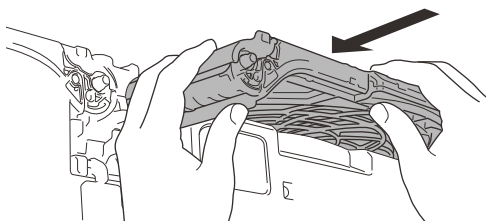

※フィルターカセットは左右どちらでも取付けできます。

4 ダストボックスカバーを閉じる。

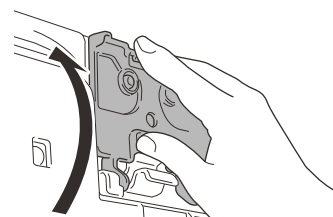

### お願い

- ダストボックスカバーは、ツメが掛かるまで押しつけて閉めてください。閉まっていないと故障の原因になります。



## 前面パネル

- 1** 支持部から  
“カチッ”と音が  
するまで差込む。

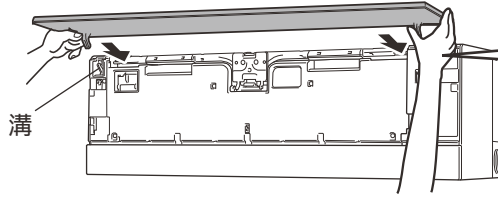

溝

支持部

前面パネルの支持部を両手で持ち、矢印の方向から支持部が“カチッ”と音がするまで溝に差込みます。

- 2** 閉じる。

- 前面パネルを閉じるときはしっかり両手で持ち、ゆっくりと操作してください。

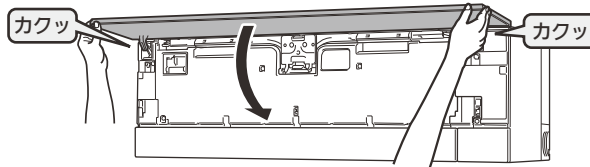

### お願い

- 前面パネルをきちんと閉めてください。閉まっていないと正面フラップが開かず正しく動作しないため、露が付くことがあります。

- 3** 3か所から  
“カチッ”と音が  
するまで押す。

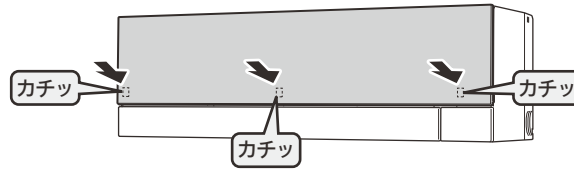

## 後フラップ(奥の左右各1枚)

- 1** 矢印の方向に差込む。

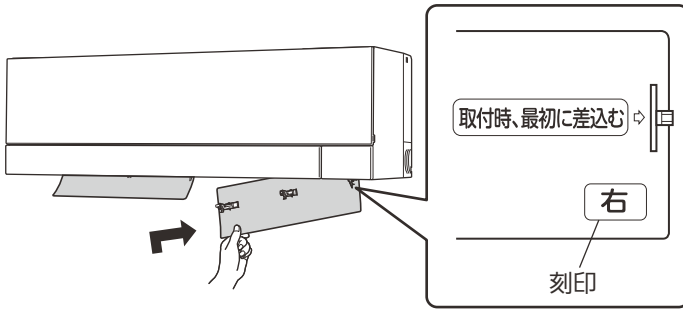

- 2** ストッパー(各2か所)を差込む。

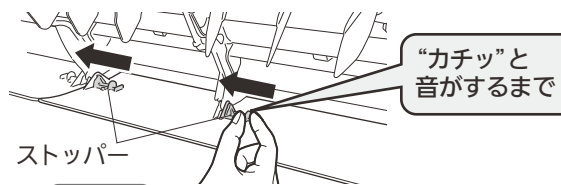

### お願い

- 後フラップを正しく取付けてください。取付けられていないと露が付くことがあります。

## 取付けが終わったら…

- 1** 電源プラグを差込む。

- 抗菌・撥油フッ素フィルターが正しい位置にないときは、クリーンランプが点灯し、抗菌・撥油フッ素フィルターの位置合わせを行います。必ずクリーンランプが消灯したあとに次の操作を行ってください。

- 2** ダストボックスをお手入れしたときは、「おそうじリセット」スイッチを押す。

(ダストボックスをお手入れしなかったときは、「おそうじリセット」スイッチを押さないでください)

「おそうじリセット」スイッチを押すと運転積算時間をリセットします。

- クリーンランプが点灯し、フィルターカセット(抗菌・撥油フッ素フィルターを含む)、ダストボックスが正しく取付けられているか確認するために、フィルターおそうじメカ運転を1回行います。
- クリーンランプが点滅するときは、ダストボックス、フィルターカセット(抗菌・撥油フッ素フィルターを含む)の取付け状態を確認してください。

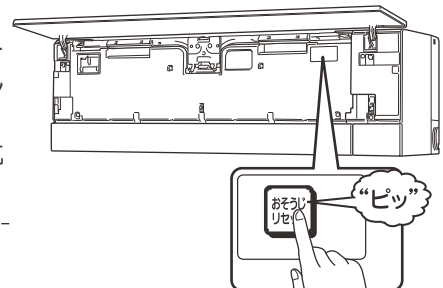

- 3** 前面パネルを確実に閉じる。

- 4** リモコンの **運転** を押して運転する。

- “ =” または “ ” が点滅していないことを確認してください。

### お願い

- エアコン運転中やおそうじメカ運転中に、ダストボックスカバーを開けないでください。故障の原因になります。

ご使用の前に

まずは使ってみる

こまかく設定する

詳しく知りたい

きれいに保ちたい

困ったときには



# 故障かな？と思ったら

修理を依頼される前に、次の点を確認してください。

## 故障かな？

## 原因の確認

## 対応および回答

ご使用の前に

まずは使ってみる

こまかく設定する

詳しく知りたい

きれいに保ちたい

困ったときには

運転しない／停止しない

運転しない 本体表示が出ない	<ul style="list-style-type: none"> <li>● エアコン専用のブレーカーが落ちていませんか？</li> <li>● 電源プラグが外れていませんか？</li> <li>● 本体表示が「切」になっていませんか？</li> </ul>	<ul style="list-style-type: none"> <li>▶ エアコン専用のブレーカーを「入」にしてください。</li> <li>▶ 電源プラグを差込んでください。</li> <li>▶ 設定を「入」にしてください。 → 35ページ</li> </ul>
再度、運転してもすぐに動かない	● 「運転」と「停止」を短時間の間に繰り返していませんか？ エアコン保護のため、止まっています。 約3分後に運転を開始します。	▶ 故障ではありません。
室内機のクリーンランプが点灯し、動かない	● 抗菌・撥油フッ素フィルターの位置合わせをしています。 クリーンランプが消灯するまで、しばらくお待ちください。(約2分間)	▶ 故障ではありません。
冷房運転開始時に室内機のクリーンランプが点灯し、約1分間風が出ない	● 内部クリーン運転が「入」になっていませんか？ 運転開始時にエアコン内部の二オキを抑制するスタート脱臭を行うので、約1分間送風を停止します。 → 49ページ	▶ 故障ではありません。
暖房運転開始時に風が出ない	● 暖かい風を出す準備をしています。(約3分間)	▶ 故障ではありません。
除湿運転中に風が弱くなるまたは止まる	● 室温の低下を防ぐため、室外機の運転を停止します。 このとき風が弱くなるか、止まります。	▶ 故障ではありません。
運転を停止しても正面フラップが水平になり風が止まらない	● 内部クリーン運転を「入」にすると、運転停止後にカビクリーンシャワーを行います。カビガードを「入」にすると、内部クリーン運転も連動して「入」になります。 → 26、49ページ	▶ (停止)を押すか、内部クリーン運転を「切」にすると停止させることができます。 → 34ページ
ムーブアイが出てこない	● 低温・高温みまもりが設定されていませんか？ 運転停止中も室温を測定するために正面フラップは開いています。 → 48ページ	▶ 故障ではありません。
ムーブアイが出てこない	● 体感が「切」になっていませんか？ 「切」になっていると、ムーブアイは出てきません。 → 34ページ	▶ 体感を「入」にしてください。 → 34ページ
暖房運転中に約10分ほど運転が停止する	● 停止時に「除菌・脱臭」などを設定し、送風運転になっていませんか？	▶ 「送風」以外の運転モードまたは「自然風」にしてください。 → 12、21ページ
勝手に運転が停止する	● 室外機の霜取り運転中ではないですか？ 長くて約10分間で終了します。 → 39ページ	▶ 故障ではありません。
勝手に運転が停止する	● スマートSTOP(スマートオフ)を設定していませんか？ 人がいない状況が約3時間続くと、運転を停止します。 → 34ページ	▶ 設定を「切」またはスマートセーブにしてください。 → 34ページ
内部クリーン運転を「入」にしたのに動作しない	● 内部クリーン運転が「入」の状態でもカビガードを「入」から「切」にすると、内部クリーン運転も連動して「切」になります。 → 26ページ	▶ カビガードを「切」にしたあと、内部クリーン運転を「入」にしてください。 → 34ページ

リモコン

リモコン信号を受信しない リモコンの表示が出ない リモコンの表示がうすい	<ul style="list-style-type: none"> <li>● 約30秒間何も操作しないと自動で液晶画面は消灯します。 → 7ページ</li> <li>● 乾電池が消耗していませんか？</li> <li>● 乾電池の取付けが(+) (-)逆になっていませんか？</li> <li>● 乾電池を入れたときにリセットボタンを押し忘れていませんか？</li> <li>● テレビやビデオのリモコンのボタンが押されたままになっていませんか？ リモコンラック(小物入れ)にリモコンを詰め過ぎていませんか？ 他のリモコンから信号が発信され続けていると、エアコンの信号を受信しないことがあります。</li> <li>● お部屋の温度が低いとリモコンの信号を受信しにくい場合があります。</li> <li>● 複数台設置の設定を変更していませんか？</li> <li>● 画面濃淡が「-1」「-2」になっていませんか？</li> </ul>	<ul style="list-style-type: none"> <li>▶ 液晶画面をタッチすると、再び点灯します。 → 7ページ</li> <li>▶ 乾電池を交換してください。</li> <li>▶ 乾電池の(+) (-)を確認して正しく取付け、リセットボタンを押してください。 → 9、10ページ</li> <li>▶ ボタンが押されたまま(ひっかかっている状態など)であれば元に戻してください。</li> <li>▶ 室内機に近づいて操作すると受信しやすくなります。</li> <li>▶ 再度号機を設定し直してください。 → 32ページ</li> <li>▶ 設定を「+1」「+2」にしてください。 → 36ページ</li> </ul>
リモコンにお知らせが表示されない、受信できない	● お知らせが表示される前にリモコンを動かすと、お知らせを受信できないことがあります。	▶ お知らせが表示されるまで室内機にリモコンを向けたままにしてください。
運転を停止したときに「電気代を受信中」と表示される	● 運転を停止したときにリモコンに情報を表示させるため、室内機から情報を受信しています。しばらくお待ちください。	▶ 故障ではありません。
チャイルドロックが毎回表示される	● チャイルドロックが「入」になっていませんか？	▶ 「標準モード」からチャイルドロックを「切」にしてください。 → 15、37ページ

## 故障かな？

## 原因の確認

## 対応および回答

## 冷える

冷房・除湿運転時  
冷え過ぎる

- 冷房運転時に温度、風向の設定は適切になっていますか？
- 除湿の強さが「強」になっていませんか？
- 外気温度が低いときは、室温が低下することがあります。

- ▶ 温度、風向を調節してください。  
→ 13、19、20ページ
- ▶ 除湿の強さを「弱」か「標準」に変更してください。  
→ 13ページ

## 冷えない／暖まらない

冷えない  
暖まらない

- 送風運転、サーキュレーターが設定されていませんか？(サーキュレーターの運転モードは送風になります)
- 風速が $\frac{1}{2}$ または $\frac{1}{4}$ になっていませんか？お部屋の冷えや暖まりが弱くなる場合があります。
- 抗菌・撥油フッ素フィルターが汚れていませんか？
- 室内機・室外機の吹出口・吸込口がふさがっていませんか？
- 窓やドアが開いたままになっていませんか？
- お部屋の広さや外気温度などの条件によっては、設定した温度に到達するまでに時間がかかったり、到達しないことがあります。
- 換気扇やガスコンロを使用するお部屋では、空調負荷が大きくなり、冷えや暖まりが悪くなる場合があります。
- ピークカットが「入」になっていませんか？最大電流値を約25%抑えた運転を行いますので、お部屋の冷えや暖まりが弱くなる場合があります。
- ハイブリッド運転になっていませんか？
- 運転モードが自動運転になっていませんか？ご希望の運転モードに判定されない場合があります。

- ▶ 「送風」以外の運転モードにしてください。  
→ 12ページ
- ▶ 風速を「自動」または $\frac{1}{2}$ に変更してください。  
→ 19～21ページ
- ▶ 抗菌・撥油フッ素フィルターのお手入れをしてください。  
→ 55ページ
- ▶ 吹出口・吸込口をふさがないようにしてください。
- ▶ 窓やドアを閉めてください。
- ▶ ピークカットを「切」にしてください。  
→ 32ページ
- ▶ 節電(ハイブリッド節電)を「切」にしてください。  
→ 29ページ
- ▶ ご希望の運転モード(冷房または暖房)にしてください。  
→ 12ページ

## 勝手に動く

エアコン停止中  
みまもりランプ  
が点灯して運転する「 $\star$ 」が点灯し運転を開始する

- 低温・高温みまもりが設定されていませんか？設定されていると、定期的に室内の温度を測定するために送風(微風)運転を行います。また室内が低温・高温になったとき、自動で暖房・冷房運転を行うことがあります。
- カビガードが「入」になっていませんか？カビクリーンシャワー中です。

- ▶ **停止** を押すか、低温・高温みまもりを「切」にすると停止させることができます。  
→ 25、26、48ページ
- ▶ **停止** を押すか、カビガードを「切」にすると停止させることができます。  
→ 25、26ページ

## 水漏れ／霧や湯気が出る

室内機の吹出口や吸込口から  
霧や湯気が出る

室内機から水が漏れる

室外機から水や湯気が出る

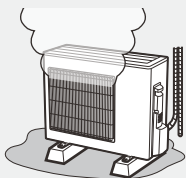

- 冷房運転時にお部屋の空気中に含まれる水分が、エアコンから吹き出す冷たい風により急速に冷やされ、霧状になることがあります。
- 暖房運転時に霜取り運転を行うことがあります。室内のしつどが高いときに霜取り運転を行うと、室内機の熱交換器に結露が生じ、その状態で暖房運転を再開すると結露水が蒸発し、吸込口から湯気が出て、白い煙に見えることがあります。
- 冷房運転時や除湿運転時または内部クリーン運転時などに、吹出す風に含まれる水分によって左右風向フラップが白くくもることがあります。
- 前面パネルがきちんと閉まっていないと、露たれの原因になります。
- 外のドレンホースが詰まったり、先端がつぶれたり、持ち上がったりしていませんか？
- 冷房運転時に、冷えた配管(接続部)や室外機下面に水滴が付き、滴下するためです。
- 暖房運転時に、室外機に付いた霜を溶かすときに、水や湯気が出るためです。湯気が白い煙に見えることがあります。  
→ 39ページ
- 暖房運転時に、熱交換器に付いた水が滴下するためです。室外の温度・しつどによって、水の量は異なります。

- ▶ 故障ではありません。
- ▶ 正しく取付けてください。  
→ 57ページ
- ▶ 確認しても直らないときは、「お買上げの販売店」にご相談ください。
- ▶ 故障ではありませんが、濡れてお困りのときは、「お買上げの販売店」に排水工事をご相談ください。なお、一部寒冷地域では室外機水結のおそれがあり、工事できない場合があります。

# 故障かな？と思ったら (つづき)

修理を依頼される前に、次の点を確認してください。

## 故障かな？

## 原因の確認

## 対応および回答

故障かな？	原因の確認	対応および回答	
風	風が右(左)に向かない	● 据付位置の設定が間違っていないですか？ ▶ 据付位置を正しく設定してください。 → 11ページ	
	冷房・除湿運転中 上下風向が途中で変わる 調節がきかない	● 上下風向フラップを下向き(5)にして約3時間たつと、フラップから水滴が滴下するのを防ぐため、自動で風向が変わり(4)になります。 → 42ページ	▶ 故障ではありません。
	「風よけ」にしても、風があたる 「風あて」「あてよけ」にしても、 風が来ない	● ムーブアイが人を検知しにくい場合があります。 ● お部屋の形状や人の位置により、気流感が異なる場合があります。 → 51ページ	▶ 風向がご希望にそわないときは、左右風向・上下風向を調節することができます。 → 19, 20ページ
	冷房運転中 設定温度になっても 風が止まらない	● 冷房運転時、室温(体感温度)が設定温度になっても、室内機の風は止まりません。設定した風速で運転します。	▶ 故障ではありません。
	暖房運転開始時や運転中 上下風向が途中で変わる 調節がきかない 風が止まる	● 運転開始時に暖かい風を出す準備をしている間や自動運転の判定中は、上下風向フラップが水平になります。(約3分間) ● 室外機に付いた霜を溶かしています。(霜取り運転) → 39ページ ● 霜取り運転中は、冷たい風が出るのを防ぐため、しばらく上下風向フラップは水平になり、風が止まります。 ● 霜取り運転は最大10分間で終了します。その後、暖房運転を再開しますが、外気温度によっては、暖かい風を吹き出すための準備に、さらに数分かかることがあります。 ● 室温(体感温度)が設定温度より上がったときは、暖め過ぎを防ぐため室外機を停止します。このとき冷たい風が出るのを防ぐため、しばらく上下風向フラップは水平になり、微風運転になります。	
風が強弱を繰り返す	● 冷房運転で「ハイブリッド節電」が「入」または自然風になっていませんか？自然のリズムで風の強さが変化する運転になります。 → 41, 44ページ	▶ 故障ではありません。気になる場合は「切」にしてください。 → 21, 29ページ	
自動清掃	メニューから「フィルターおそうじ」を「終了/開始」にしても、フィルターおそうじメカ運転を行わない	● 室内機のクリーンランプが点灯していませんか？内部クリーン運転を設定しているときは、カビクリーンシャワーを行い、その後フィルターおそうじメカ運転が始まります。 → 49, 50ページ ● 室内機のナビランプが点灯していませんか？おしらせナビで、ダストボックスのお手入れ時期を促すメッセージが出ていませんか？ ● 室内機のクリーンランプが点滅していませんか？ ▶ 故障ではありません。 ▶ ダストボックスのほこりを捨てて、室内機の「おそうじリセット」スイッチを押してください。 → 54, 57ページ ▶ ダストボックス、フィルターカセット(抗菌・撥油フッ素フィルターを含む)を正しく取付け、ダストボックスカバーを閉じてください。 → 56ページ 再度、手動でフィルターおそうじメカ運転を行って、クリーンランプが点滅したときは、「お買上げの販売店」にご連絡ください。 → 66ページ	
	冷房・暖房などの運転中に運転が止まり、フィルターおそうじメカ運転を開始する	● “ピピピッ”と鳴りませんか？手動でフィルターおそうじメカ運転を連続して行くと、約30分間動かないことがあります。 ▶ 約30分後にもう一度手動でフィルターおそうじメカ運転を行ってください。 → 25ページ	
	冷房・暖房などの運転中に運転が止まり、フィルターおそうじメカ運転を開始する	● すべての運転モードにおいて約50時間連続運転すると、自動で運転を停止してフィルターおそうじメカ運転を2回行います。(約7分間) フィルターおそうじメカ運転終了後、元の運転に戻ります。 → 50ページ	▶ 故障ではありません。
	室内機の周辺の天井や壁が黒く汚れる	● お部屋の環境により、空気中のちりやほこりが、エアコンによる空気循環や静電気天井や壁などに付着するためです。 ▶ エアコン周辺もこまめにお掃除することをおすすめします。また、上下風向の設定を調節し、天井にあたる風を弱めることで防げる場合があります。	
二オイ	エアコンの風がおう	● エアコンが壁やじゅうたん、家具、衣類などにしみ込んだ二オイを吸い込んで、風を吹き出すためです。 ▶ エアコンの清掃および内部クリーン運転の設定をおすすめします。 → 34, 52~57ページ ● 長期間ご使用のエアコンは熱交換器やファンが汚れて二オイを発生する場合があります。また、新築時のお部屋などでは多少の二オイを発生する場合があります。 → 5ページ ● 除菌・脱臭、美肌(保湿)や内部クリーン運転時にオゾンがわずかに発生するため、二オイを感じる場合があります。 ▶ 故障ではありません。	

ご使用の前に

まずは使ってみる

こまかく設定する

詳しく知りたい

きれいに保ちたい

困ったときには

## 故障かな？

## 原因の確認

## 対応および回答

音	“ピシッ”、“ガチッ”という音	● 温度変化で前面パネルなどが膨張・収縮によりこすれて、音が出ることがあります。	▶ 故障ではありません。
	水が流れる音、“プシュッ”という音	● エアコン内部を冷媒が流れているときに出る音や冷媒の流れが切り替わるときに出る音です。	▶ 故障ではありません。
	“ポコポコ”という音	● 換気扇をご使用の際、ドレンホースから室外の空気を吸い込むことがあります。このとき、ドレンホース内の水が空気と一緒に吸い上げられることで出る音です。外の風が強いときにも音が発生する場合があります。	▶ お部屋の給気口を開けることで改善されることがあります。ドレンホースの先端を風が当たらない方向へ向けてください。 対策として「ドレンエア逆流防止部品」(別売部品:形名MAC-852GB)も用意しています。取付けは「お買上げの販売店」にご相談ください。
	エアコン停止中 フィルターおそうじメカ運転中 “カサカサ”、“ソー”、“カタカタ”、“グググ”という音	● 抗菌・撥油フッ素フィルターを清掃している音です。 ● 内部クリーン運転が「入」になっているときは、カビクリーンシャワー後に、フィルターおそうじメカ運転を行います。 → 50ページ	▶ 音が気になるときは、フィルターおそうじメカ運転を自動で行わないようにすることもできます。 → 63ページ
	フィルターおそうじメカ運転中 “ガタッ”、“バキッ”という音、 連続して“ガタガタ”という音	● フィルターカセット(抗菌・撥油フッ素フィルターを含む)、ダストボックスが正しく取付けられていないときに出る音です。	▶ 正しく取付けてください。 → 56ページ
	フィルターおそうじメカ運転中 “ググググ”という音	● 抗菌・撥油フッ素フィルターがほこり・油・ヤニなどで汚れて、フィルター清掃時に本体とこすれる音です。	▶ 音が気になるときは、お手入れしてください。 → 52~57ページ
	“ウィンウィン”“クックッ”という音	● ムーブアイが左右に回転動作するときの音です。	▶ 音が気になるときは、ムーブアイ動作を「ゆっくり」に設定してください。 → 35ページ
	“シュー”“ジリジリ”という音	● 除菌・脱臭、美肌(保湿)が「入」になっていませんか？ → 43ページ	▶ 音が気になるときは、「切」にしてください。 → 22ページ
表示	室内機の表示が見えにくい	● 快眠運転中は表示が自動的に暗くなります。 → 23ページ ● ハイブリッド節電運転中は表示が暗くなります。 → 44ページ	▶ 故障ではありません。
	リモコンの「室温確認」で表示された温度がお部屋の温度計と合わない リモコンの設定と合わない	● 体感が「入」のときは、体感温度が表示されています。室温とは異なるため、温度計とは合わないことがあります。 → 24, 51ページ ● ハイパワー運転が「入」のときは冷房運転時は約3℃低め、暖房運転時は約3℃高めに表示されます。 → 44ページ	
変色	熱交換器端のアルミフィンが変色して焦げたようになっている	● 熱交換器製造時点で変色したものです。(溶接の熱でアルミフィン表面の樹脂コーティングが変色します) エアコンの運転によるものではありません。また、熱交換器の性能にも影響はありません。	▶ 製品の使用には問題ありません。
その他	製品の外観に線やキズが見える	● プラスチックを成型するときに現われる線(ウェルドライン)が、ヒビやキズに見えることがあります。	▶ 製品の使用には問題ありません。
	リモコンの液晶画面の縁に小さな突起がある	● かんたんモードに切り替えたときの、ボタン位置を示す目安です。 → 14, 15ページ	▶ リモコン製造時の成型不良ではありません。

ご使用の前に

まずは使ってみる

こまかく設定する

詳しく知りたい











きれいに保ちたい

困ったときには

# 故障かな？と思ったら (つづき)

修理を依頼される前に、次の点を確認してください。

室内機にこんな表示が出たら

故障かな？	表示内容	原因の確認	対応および回答
運転中または停止中	以下のランプが点滅 	<ul style="list-style-type: none"> <li>● フィルターカセットが外れているか、抗菌・撥油フッ素フィルターが取付けられていません。</li> <li>● 抗菌・撥油フッ素フィルターがフィルターカセットの奥まで突きあてられていません。</li> </ul>	▶ 正しく取付けてください。 → 56ページ
運転中または停止中	ナビランプとクリーンランプが点滅 	<ul style="list-style-type: none"> <li>● 抗菌・撥油フッ素フィルターが正しく動作していないか、ダストボックスが正しく取付けられていないか、ダストボックスカバーが閉まっていません。</li> </ul>	▶ 正しく取付けてください。 → 56ページ
運転中または停止中	クリーンランプが点灯 	<ul style="list-style-type: none"> <li>● フィルターおそうじメカ運転や抗菌・撥油フッ素フィルターの位置合わせをしています。クリーンランプが消灯するまで、しばらくお待ちください。(約2分間) → 50ページ</li> <li>● 内部クリーン運転またはカビガードでスタート脱臭、カビクリーンシャワーを行っています。 → 49ページ</li> </ul>	▶ 故障ではありません。 ▶ 内部クリーン運転またはカビガードを「切」にすると停止させることもできます。 → 25、26、34ページ ▶ カビクリーンシャワーを途中で停止させたい場合は、「停止」を押してください。 → 49ページ
運転開始後すぐ	運転ランプ以外のすべてのランプが消える 	<ul style="list-style-type: none"> <li>● 「本体表示」が「切」になっていませんか？</li> </ul>	▶ 「本体表示」を「入」にしてください。 → 35ページ
運転中または停止中	ナビランプが点灯 	<ul style="list-style-type: none"> <li>● エアコンから「おしらせ」があります。「おしらせナビ」で「おしらせ」を受信して、内容を確認してください。 → 23、24ページ</li> <li>● 「ダストボックスのお手入れ時期です。お手入れしてください。」のおしらせを受信していませんか？</li> <li>● フィルターおそうじメカ運転の自動設定を解除した状態で、「フィルターを50時間以上お掃除していません。運転を停止し、リモコンで掃除操作をしてください。」のおしらせを受信していませんか？</li> </ul>	▶ 故障ではありません。 ▶ お手入れしてください。 → 52~57ページ ▶ 手でフィルターおそうじメカ運転をしてください。 → 25ページ
運転中または停止中	ナビランプが点灯しない 	<ul style="list-style-type: none"> <li>● 「おしらせ頻度」が「なし」になっていませんか？</li> </ul>	▶ 「おしらせ頻度」を「少ない」または「多い」に変更すると点灯します。 → 35ページ ▶ 「おしらせ」がないときは点灯しません。
停止中	運転ランプが交互に点灯 赤 ← 白 	<ul style="list-style-type: none"> <li>● 低温・高温みまもりが設定されていませんか？低温みまもりの場合は室温は10℃以下、高温みまもりの場合は室温は28℃以上になると運転開始時に点灯します。 → 48ページ</li> </ul>	▶ 故障ではありません。気になるときは「切」にすることもできます。 → 25、26ページ
運転中または停止中	みまもりランプが点灯 	<ul style="list-style-type: none"> <li>● みまもり機能が設定されていませんか？ → 25、26ページ</li> </ul>	▶ 故障ではありません。気になるときは「切」にすることもできます。 → 25、26ページ
みまもり機能を設定中	みまもりランプが消灯しナビランプが点灯 	<ul style="list-style-type: none"> <li>● みまもりランプとナビランプは同時には点灯しません。「おしらせ」があるときはナビランプが優先されます。</li> </ul>	▶ 故障ではありません。
運転しない	運転ランプとナビランプが点滅 	<ul style="list-style-type: none"> <li>● 「おしらせナビ」で「おしらせ」を受信して、エラーコードを確認してください。 → 23、24ページ</li> </ul>	▶ 故障です。使用を中止し、必ず電源プラグを抜いてから、「お買上げの販売店」か「三菱電機修理窓口」にご連絡ください。 → 66ページ

以上のことをお調べになって、それでも不具合があるときは使用を中止し、必ず電源プラグを抜いてから、「お買上げの販売店」か「三菱電機修理窓口」にご連絡ください。 → 66ページ

ご使用の前に

まずは使ってみる

こまかく設定する

詳しく知りたい

きれいに保ちたい

困ったときには



# 知っておいていただきたいこと

## 室内機のスイッチについて

室内機のスイッチで応急運転や静音設定の設定・解除、フィルターおそうじメカ運転の自動運転設定の解除ができます。

スイッチ	操作	動作
応急運転	1回押し	応急運転の開始と停止
	長押し	静音設定と標準設定の切替え
おそうじリセット	1回押し	ダストボックスのお手入れまでの運転積算時間のリセット → 57ページ
	長押し	フィルターおそうじメカ運転の自動運転設定と解除

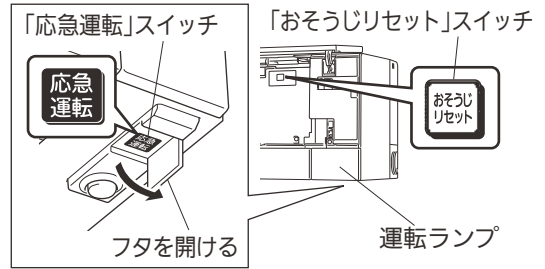

## リモコンが使えないとき (応急運転)

- リモコンが故障したり、乾電池が消耗したときには、室内機の「応急運転」スイッチで運転できます。

- 1 前面パネルが閉じていることを確認する。
- 2 「応急運転」スイッチを押す。押すごとに次の順で切り替わります。  
応急冷房 → 応急暖房 → 停止

※これ以外の運転はできません。  
最初の30分間は温度調節が働かず、  
風速<sup>弱</sup>の連続運転になります。

- リモコンのタッチ操作ができなくなった場合は、以下の操作でリモコンから運転ができます。

- 1 (運転) と (停止) を押したまま、リセットボタン(水色)を押す。 → 10ページ
- 2 リセットボタン(水色)を離し、(運転) と (停止) を押したまま約5秒間待つ。

### <ランプの表示>



30分後の運転内容は次のようになります。

運転内容	応急冷房	応急暖房
設定温度	24℃	24℃
風速(左・右)	中	中
上下風向(左・右)	自動	自動

※このモードでは(運転)で入、(停止)で切、エアコン運転中は(運転)で冷房(26℃)と暖房(21℃)を切り替えることができます。  
※元に戻すときはリセットボタンを押してください。

## 静音設定について

冷房・暖房運転時に、室内機から出る風の音が気になるときは、風量を抑えた「静音設定」にすることができます。風量を抑えた運転を行うため、「標準設定」よりお部屋の冷えや暖まりが弱くなる場合があります。

風速の設定が「自動」、<sup>弱</sup>、<sup>中</sup>、<sup>強</sup>、「ロング」のときは、それぞれ風量を抑えた設定になります。<sup>弱</sup>の設定は変更されません。除湿・送風運転時の風速の設定は変更できません。

### 静音設定にするとき

- 1 電源プラグをコンセントに差込む。
- 2 「応急運転」スイッチを「ピピッ」と鳴るまで長押しする。(約5秒間)

※運転ランプが点灯して応急冷房で運転しますが、そのまま「応急運転」スイッチを長押ししてください。「ピピッ」と鳴れば設定完了です。リモコン操作でお好みの運転を選択してください。

### 標準設定に戻すとき

「応急運転」スイッチを「ピッ」と鳴るまで長押しする。(約5秒間)

「応急運転」スイッチを長押しする(約5秒間)ごとに、次の順で切り替わります。

静音設定(ピピッ) → 標準設定(ピッ)

## フィルターおそうじメカ運転の自動運転設定の解除について

### 自動運転を解除するとき

運転停止中で、フィルターおそうじメカ運転が停止しているときに、「おそうじリセット」スイッチを「ピピッ」と鳴るまで長押しする。(約10秒間)

※押すとすぐに「ピッ」と鳴りますが、そのまま長押ししてください。「ピピッ」と鳴れば設定完了です。

「おそうじリセット」スイッチを長押しする(約10秒間)ごとに、右の順で切り替わります。

### 自動運転に戻すとき

運転停止中で、フィルターおそうじメカ運転が停止しているときに、「おそうじリセット」スイッチを「ピピピッ」と鳴るまで長押しする。(約10秒間)

※押すとすぐに「ピッ」と鳴りますが、そのまま長押ししてください。「ピピピッ」と鳴ればフィルターおそうじメカ運転を自動で行う設定に戻ります。

→ フィルターおそうじメカ運転自動設定解除(ピピッ) →  
← フィルターおそうじメカ運転自動設定(ピピピッ) ←

フィルターおそうじメカ運転の自動設定を解除し、エアコンの運転積算時間が約50時間を経過すると、運転開始時と停止時にナビランプが点灯します。おしらせナビに従って、手動でフィルターおそうじメカ運転を行ってください。 → 25、50ページ

ご使用の前に

まずは使ってみる

こまかく設定する

詳しく知りたい

きれいに保ちたい

困ったときは

# 知っておいていただきたいこと (つづき)

## 長期間ご使用にならないとき

エアコンの故障を防ぎ、長くご使用いただくために次のことをしてください。

**1** エアコン内部を清潔に保つために、夏場は、約10分間の冷房運転をしたあと、内部クリーン運転を行う。  
冬場は、約10分間の暖房運転を行う。→34、49ページ

**2** 運転を停止後、電源プラグを抜くかブレーカーを切る。

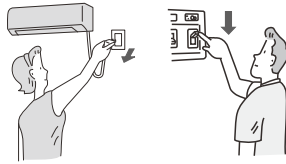

**3** 液漏れによる故障を避けるために、リモコンから乾電池を取り出す。

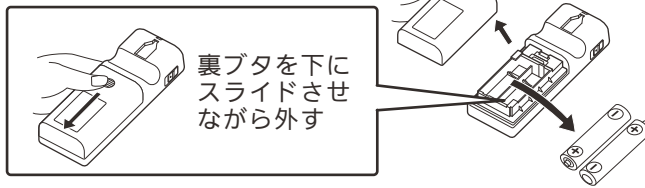

## 再度使い始めるとき

**1** ダストボックスにたまったほこりを捨て、取付ける。  
**2** 室内機・室外機の吹出口・吸込口がふさがれていないことを確認する。  
**3** アース線が外れていないことを確認する。室内機側に取付けてある場合もあります。



**4** ドレンホースの排水口がふさがれていないことを確認する。

## 長期使用製品安全表示制度に基づく本体表示について

(本体への表示内容)

※経年劣化により危害の発生が高まるおそれがあることを注意喚起するために電気用品安全法で義務付けられた以下の表示を本体の銘板近傍に行っています。

【製造年】本体の銘板の中に西暦4桁で表示してあります。



※【設計上の標準使用期間】 10年

設計上の標準使用期間を超えてお使いいただいた場合は、経年劣化による発火・ケガなどの事故に至るおそれがあります。

(設計上の標準使用期間とは)

※運転時間や温湿度など、以下の標準的な使用条件に基づく経年劣化に対して、製造した年から安全上支障なく使用することができる標準的な期間です。

※設計上の標準使用期間は、無償保証期間とは異なります。また、一般的な故障を保証するものでもありません。

■標準使用条件 JIS C 9921-3による

環境条件	電源電圧/周波数	製品の定格電圧による/50Hz・60Hz共通	
	室内温度	冷房 27℃(乾球温度)	暖房 20℃(乾球温度)
室内湿度	冷房 47%(湿球温度19℃)	暖房 59%(湿球温度15℃)	
室外温度	冷房 35℃(乾球温度)	暖房 7℃(乾球温度)	
室外湿度	冷房 40%(湿球温度24℃)	暖房 87%(湿球温度6℃)	
負荷条件	設置条件	製品の据付説明書による標準設置	
	住宅 部屋の広さ	木造平屋、南向き和室、居間 製品機種能力に見合った広さの部屋(畳数)	
想定時間	1年間の使用日数	東京モデル	
	1日の使用時間	冷房 6月2日から9月21日までの112日間	暖房 10月28日から4月14日までの169日間
	1年間の使用時間	冷房 9時間/日	暖房 7時間/日
		冷房 1008時間/年	暖房 1183時間/年

●設置状況や環境、使用頻度が上記の条件と異なる場合、または、本来の使用目的以外でご使用された場合は、設計上の標準使用期間より短い期間で経年劣化による発火・ケガなどの事故に至るおそれがあります。

## フロンの「見える化」表示について



家庭用エアコンにはGWP(地球温暖化係数)が675のフロン類(R32)が封入されています。地球温暖化防止のため、移設・修理・廃棄などにあたってはフロン類の回収が必要です。

この表示は、家庭用エアコンに温暖化ガス(フロン類)が封入されていることを、ご認識いただくための表示です。エアコンの取外し時はフロン類の回収が必要です。〈廃棄時には家電リサイクル法の制度に基づき適正な引き渡しをしていただければ、確実にフロン類の適正処理がなされます。〉

ご使用の前に

まずは使ってみる

こまかく設定する

詳しく知りたい

きれいに保ちたい

困ったときには





# 問い合わせと修理を依頼される前に

修理を依頼される前に、もう一度次のことをご確認ください。



当社ホームページ「よくあるご質問FAQ」もご活用ください。  
<http://faq01.MitsubishiElectric.co.jp/category/show/298/>

スマートフォン\*からは右記の  
二次元コードからご確認ください。



こんなときは、故障ではありません。

「故障かな?と思ったら」をもう一度確認してください。→58~62ページ

運転中に...

上下風向フラップ  
が水平になる

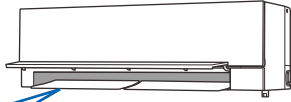

→60ページ

〈冷房運転〉

運転中にフラップから水滴が滴下するのを防ぐ  
ために、自動で風向が変わることがあります。

〈暖房運転〉

運転開始時、霜取り運転中、設定温度を超えた  
ときは、上下風向フラップが水平になります。

〈自動運転〉

自動運転の判定中は、上下風向フラップが水平  
になります。

運転を止めたのに止まらない。

クリーンランプ“”が点灯して  
正面フラップのみが水平に開く。

内部クリーン運転またはカビガードが「入」に  
なっていませんか? →25、26、34ページ

みまもりランプ“”が消えない。

みまもり機能が設定されていませんか?

→25、26ページ

エアコンが勝手に動く。

低温・高温みまもりが「入」になっていませんか?

→25、26ページ

カビガードが「入」になっていませんか?

→25、26ページ

室外機から...

水または湯気が出る

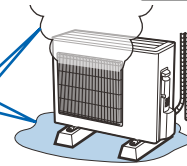

運転中は室外機から水や湯気が出るることがあり  
ます。

→59ページ

当社ホームページの「よくあるご質問動画集」からも  
ご確認ください。

●パソコンからは下記のURLをご入力ください。  
<http://www.MitsubishiElectric.co.jp/l dg/faqmovie/>

●スマートフォン\*からは右記の  
二次元コードからご確認ください。



リモコン信号を受信しない。

→58ページ

“ =”が点滅する。

フィルターカセット(抗菌・撥油フッ素フィルターを  
含む)を正しく取付けてください。 →56、62ページ

こんなときは、修理を依頼する。

- →59ページ の確認をしても室内機から水が漏れる。
- リモコンで操作できない。  
(インバーター蛍光灯を点灯したとき  
液晶、プラズマテレビの電源を入れたとき)
- 電源コードが熱くなる。  
(ゆるいコンセントを使っているとき)
- 運転ランプとナビランプが点滅する。
- 電源コードの一部が破れている。
- テレビやラジオにノイズが出る。  
(電波の弱い地域では増幅器の取付けをおすすめします)
- 異物を入れたり、水を掛けてしまった。
- ブレーカーがたびたび落ちる。

修理を依頼するときは、必ずお知らせください。

- 1.品名 三菱ルームエアコン
- 2.形名 右側イラストをもとに室内機  
をご確認ください。→6ページ
- 3.お買上げ日 年 月 日
- 4.故障内容(できるだけ具体的に)



形名表示

- 5.ご住所(付近の目印なども)
- 6.お名前
- 7.電話番号
- 8.訪問希望日

※リモコンが故障したり、リモコンを紛失したときは、サービス  
番号をお知らせください。  
サービス番号：M21 EE5 426

ご不明な点や修理については、  
「お買上げの販売店」にご相談ください。

●転居などで、「お買上げの販売店」にご依頼できない場合 →66ページ

※二次元コードの表示状態(紙面の汚れ、破損、照明の角度等)によっては、正確に読み取りできない可能性があります。対応機種、撮影方法等の詳細につ  
きましては、ご利用のスマートフォンの取扱説明書をご覧ください。動画の視聴は無料ですが、通信料はお客さまのご負担となりますので、  
ご注意ください。

ご使用の前に

まずは使ってみる

こまかく設定する

詳しく知りたい

きれいに保ちたい

困ったときには



# 保証とアフターサービス

ご使用の前に

まずは使ってみる

こまかく設定する

詳しく知りたい

きれいに保ちたい

困ったときには

## ■保証書(別添付)

- 保証書は、必ず「お買上げ日・販売店名」などの記入をお確かめのうえ、販売店からお受け取りください。内容をよくお読みのあと、大切に保存してください。

保証期間(お買上げ日より)	
5年間	冷媒回路(圧縮機、冷却器、凝縮器、本体付属配管など)
1年間	その他

保証期間内でも有料になることがありますので、保証書をよくお読みください。

## ■補修用性能部品の保有期間

- 当社は、このルームエアコンの補修用性能部品を製造打切り後10年保有しています。
- 補修用性能部品とは、その製品の機能を維持するために必要な部品です。

## ■ご不明な点や修理に関するご相談は

- 「お買上げの販売店」か下記の「三菱電機 ご相談窓口・修理窓口」にご相談ください。

## ■修理を依頼されるときは

- 「故障かな?と思ったら」→58~62ページ にしたがってお調べください。
- なお、不具合があるときは、運転を停止してから、必ず電源プラグを抜くか、ブレーカーを切ってから、「お買上げの販売店」にご連絡ください。

## ●保証期間中は

修理に際しましては、保証書をご提示ください。保証書の規定にしたがって、販売店が修理させていただきます。

## ●保証期間が過ぎているときは

修理すると使用できる場合は、ご希望により有料で修理させていただきます。点検・診断のみでも有料となることがあります。

## ●修理料金は

- 技術料+部品代(+出張料)などで構成されています。
- 技術料…製品の点検や故障した製品を正常に修復するための料金です。
  - 部品代…修理に使用した部品代金です。
  - 出張料…お客さまのご要望により、製品のある場所へ技術員を派遣する費用です。有料駐車場の費用(駐車料)を別途いただく場合があります。

- この製品は、日本国内用に設計されていますので、国外では使用できません。また、アフターサービスもできません。

## ご相談窓口・修理窓口のご案内(家電品)

取扱い・修理のご相談は、まず  
**お買上げの販売店へ**

- お買上げの販売店にご依頼できない場合(転居や贈答品など)は、**各窓口**へお問い合わせください。

### ■お問合せ窓口におけるお客様の個人情報の取り扱いについて

- 三菱電機株式会社は、お客様からご提供いただきました個人情報は、下記のとおり、お取り扱いします。
- 1.お問合わせ(ご依頼)いただいた修理・保守・工事および製品のお取り扱いに関連してお客様よりご提供いただいた個人情報は、本目的ならびに製品品質・サービス品質の改善、製品情報のお知らせに利用します。
  - 2.上記利用目的のために、お問合わせ(ご依頼)内容の記録を残すことがあります。
  - 3.あらかじめお客様からご了解をいただいている場合および下記の場合を除き、当社以外の第三者に個人情報を提供・開示することはありません。
    - ①上記利用目的のために、弊社グループ会社・協力会社などに業務委託する場合。
    - ②法令等の定める規定に基づく場合。
  - 4.個人情報に関するご相談は、お問合わせをいただきました窓口にご連絡ください。

## ご相談窓口 家電品の購入相談・取扱い方法

受付時間365日24時間

### ●三菱電機お客さま相談センター

フリーダイヤル  
**0120-139-365** (無料)  
いつもサンキュー 365日

■ご相談対応 平日 9:00~19:00  
土・日・祝・弊社休日 9:00~17:00  
上記以外の時間は受付のみ可能です。  
〒154-0001 東京都世田谷区池尻 3-10-3

携帯電話・PHSの場合

**TEL 0570-077-365** (有料)

**FAX 0570-088-365** (有料)

フリーダイヤル・ナビダイヤルをご利用いただけない場合は  
TEL 03-3414-9655 FAX 03-3413-4049

## 修理窓口 家電品の修理の問合せ・修理の依頼

受付時間365日24時間

### ●三菱電機修理受付センター

フリーダイヤル  
**0120-56-8634** (無料)  
インターネット

**http://www.melsc.co.jp**

携帯電話サイト  
 空メールの送り先: **fc8634@melsc.jp**  
または2次元コードからアクセス。URLをメール返信します。



携帯電話・PHSの場合

**TEL 0570-01-8634** (有料)

**FAX 0570-03-8634** (有料)

- 所在地、電話番号などについては変更になることがありますので、あらかじめご了承ください。
- 電話番号をお確かめのうえ、お間違えのないようにおかけください。



# さくいん

## あ

アース端子……………6  
 あてよけ……………16、18、40  
 アルミフィン……………6、55  
 入タイマー……………27、28  
 運転内容確認……………17、28  
 運転ボタン……………7  
 運転モード……………12  
 運転モード変更ボタン……………7  
 運転ランプ……………6  
 液晶画面……………7  
 エコ貯金箱……………17、24、38、46  
 エリア確認……………17、24  
 応急運転……………6、63  
 オール電化……………31、33、46  
 おしらせ音……………31、35  
 おしらせナビ……………17、23、24、45  
 おしらせ頻度……………31、35  
 おそうじリセット……………6、57、63  
 温度センサー……………6

## か

快眠……………16、23、43  
 学習エリア……………24、38、41、51  
 カスタムボタン……………31、36  
 風あて……………16、18、40  
 風よけ……………16、18、40  
 カビガード……………2、25、26、47  
 カビクリーンシャワー……………2、47、49  
 画面明るさ……………31、36  
 画面濃淡……………31、36  
 かんたんモード……………14、15  
 かんたんリモコン……………9  
 霧ヶ峰REMOTE……………2  
 切タイマー……………14、15、27  
 クリーンランプ……………6、49、50  
 高温みまもり……………2、25、26、48  
 抗菌・撥油フッ素フィルター  
 ………………52、53、55、56

## さ

サーキュレーター……………16、22  
 時刻合わせ……………10、30、32  
 自然風……………16、21、41  
 室温確認……………17、24  
 室温キープシステム……………39  
 室外機……………6  
 しつどセンサー……………6  
 室内機……………6  
 自動運転……………12、39

霜取り運転……………39  
 初期化……………38  
 初期設定……………16、17、30、31  
 除菌・脱臭……………16、22、43  
 除湿……………12、13、40  
 除湿の強さ……………7、13、40  
 吸込口……………6  
 スイング……………20、42  
 据付位置……………11、30  
 スタート脱臭……………49  
 スマートオフ……………34、45  
 スマートセーブ……………34、45  
 スマートSTOP……………31、34、45  
 生活エリア……………38、40、51  
 設定温度……………7、13、39  
 節電……………17、29、44  
 前面パネル……………6、52～54、57  
 操作音階……………31、35、46  
 操作モード……………7、10、14、15  
 送受信部……………6、7、9  
 送風……………12、40

## た

体感……………31、34  
 体感温度……………34、39、51  
 タイマー……………17、27、28  
 ダストボックス……………52、54、56、57  
 タッチパネル……………7、12  
 暖房……………12、39  
 チャイルドロック……………31、37  
 低温みまもり……………2、25、26、48  
 停止ボタン……………7  
 停電自動復帰……………31、33  
 デカ文字画面……………7、12、13、37  
 電気代……………17、24、38、46  
 電気単価……………31、33、46  
 ドレンホース……………6、59、61、64

## な

内部クリーン……………31、34、49  
 ナビランプ……………6、23、45  
 日射熱ガード冷房……………18、40

## は

排水口……………6、64  
 ハイパワー……………16、22、44  
 ハイブリッド節電……………17、29、44  
 ハイブリッド暖房……………44  
 ハイブリッド冷房……………44  
 美肌(保湿)……………16、22、43

ピークカット……………30、32  
 ピュアミスト……………16、22、43  
 標準モード……………15  
 フィルターおそうじメカ運転  
 ………………17、25、50、63  
 フィルターカセット……………52、53、55、56  
 風温低下防止……………31、37  
 風向……………13、16、19、20、42  
 風向自動……………13、18  
 風速……………13、16、19、21  
 吹出口……………6、52  
 複数台設置……………11、30、32  
 付属品……………10  
 プレヒート……………39  
 プレミアム除湿……………40  
 フラップ……………6、42、52～57  
 ホーム画面……………7、12、14、31、37  
 ホームボタン……………7、12  
 本体表示……………31、35、46

## ま

みまもり機能……………17、25、26、47  
 みまもり空調……………2、25、47  
 みまもりランプ……………6、25、47、48  
 ムーブアイ……………6、31、34、51  
 ムーブアイ動作……………31、35  
 無線LANアダプター……………2、11  
 ムラなし……………16、18、41、51  
 メニュー……………12、16、17

## ら

リセット……………31、38  
 リセットボタン……………10、63  
 リモコン……………7、9、10  
 リモコンホルダー……………9  
 冷気カット暖房……………18、40  
 冷房……………12、39  
 連絡先設定……………31、34  
 ロング……………21、42

## 英数・記号

HEMS……………11  
 10℃キープ暖房……………17、29  
 3モード除湿……………40  
 土エリア……………16、19、41

ご使用の前に

まずは使ってみる

こまかく設定する

詳しく知りたい

きれいに保ちたい

困ったときには



# 仕様



特定の化学物質の含有が基準値以下であり、環境に配慮した設計をしています。

## 冷房・暖房兼用セパレート形(インバーター)

仕様		形名		MSZ-FD 4018S	MSZ-FD 5618S	MSZ-FD 6318S	MSZ-FD 7118S	MSZ-VXV 4018S	MSZ-VXV 5618S	MSZ-VXV 6318S	MSZ-VXV 7118S	
		-W(シルキープラチナ)										
電 源				単相200V	単相200V	単相200V	単相200V	単相200V	単相200V	単相200V	単相200V	
冷 房 ※1	能 力(kW)			4.0	5.6	6.3	7.1	4.0	5.6	6.3	7.1	
	消 費 電 力(W)			950	1,620	1,800	2,370	950	1,620	1,800	2,370	
	運 転 電 流(A)			5.05	8.61	9.57	12.60	5.05	8.61	9.57	12.60	
	運 転 音 (dB:音響パワーレベル)	室内機			67	68	69	70	67	68	69	70
		室外機			60	63	66	68	60	63	66	68
	面積の 目安(m <sup>2</sup> )	鉄筋アパート南向洋室			28	39	43	49	28	39	43	49
木造南向和室				18	25	29	32	18	25	29	32	
暖 房 ※2	能 力(kW)	標 準			6.0	6.7	7.1	8.5	6.0	6.7	7.1	8.5
		低 温			9.5	9.5	9.6	9.8	9.5	9.5	9.6	9.8
	消 費 電 力(W)	標 準			1,360	1,600	1,780	2,130	1,360	1,600	1,780	2,130
		低 温			3,730	3,730	3,740	3,770	3,730	3,730	3,740	3,770
	運 転 電 流(A)			6.86 (20.0)	8.08 (20.0)	8.98 (20.0)	10.75 (20.0)	6.86 (20.0)	8.08 (20.0)	8.98 (20.0)	10.75 (20.0)	
	運 転 音 (dB:音響パワーレベル)	室内機			69	71	71	72	69	71	71	72
室外機				63	65	67	70	63	65	67	70	
面積の 目安(m <sup>2</sup> )	鉄筋アパート南向洋室			27	30	32	39	27	30	32	39	
	木造南向和室			22	24	26	31	22	24	26	31	
通年エネルギー消費効率				6.5	6.4	6.0	5.8	6.5	6.4	6.0	5.8	
JIS C 9612:2005				6.8	6.4	6.0	5.8	6.8	6.4	6.0	5.8	
区 分				D	F	F	G	D	F	F	G	
質 量(kg)	室内機			22	22	22	22	22	22	22	22	
	室外機			42	42	45	45	42	42	45	45	
外形寸法(mm)		室内機		高さ285×幅890×奥行358(363)								
		室外機		高さ714×幅800(+62)×奥行285								

- この仕様値は、JIS規格(JIS C 9612:2013)に基づいた数値です。  
※1 マニュアル冷房 室内27℃、室外35℃の温度環境で最大風量(上下風向：4番、左右風向：正面)における仕様値。  
※2 マニュアル暖房 室内20℃、室外7℃(標準)、2℃(低温)の温度環境で最大風量(上下風向：3番、左右風向：正面)における仕様値。
- 仕様値は50Hz・60Hz共通です。
- 運転停止中の消費電力は0.04Wです。(カビガード・低温みまもり・高温みまもりの設定時は除く)  
〔日本電機工業会自主基準による待機時消費電力測定値「0.0W」を示す〕  
(タイマー設定時は0.9Wです)
- 外形寸法の室内機( )内は、据付板を付けたときの寸法です。
- 外形寸法の室外機( )内は、サービスパネルの寸法です。
- J-Moss(JIS C 0950:2008)の規定に基づき、対象となる6物質(鉛、水銀、カドミウム、六価クロム、PBB、PBDE)の含有についての情報公開をしております。  
詳しくはホームページをご覧ください。 [www.MitsubishiElectric.co.jp/jmoss](http://www.MitsubishiElectric.co.jp/jmoss)

### 愛情点検

●長年ご使用のエアコンの点検を!

●ルームエアコンの補修用性能部品の保有期間は製造打切り後10年です。

こんな症状はありませんか

- 焦げ臭いニオイがする。
- 電源プラグや電源コードが異常に熱い。
- 電源プラグが変色している。
- プレーカーが頻繁に落ちる。
- 架台や吊り下げなどの取付部品が腐食、ゆるんでいる。
- 室内機から水漏れがする。
- 運転音が異常に大きい。
- その他の異常や故障がある。

ご使用中止

故障や事故防止のため、スイッチを切りコンセントから電源プラグを外し、必ず販売店にご連絡ください。点検・修理に要する費用などは販売店にご相談ください。

お買上げ販売店名	電話
お買上げ(据付)日	年                      月                      日

## 三菱電機株式会社

静岡製作所 〒422-8528 静岡市駿河区小鹿3丁目18番1号

JG79D162H01 17/07