

MITSUBISHI

冷房・暖房兼用セパレート形(インバーター)

三菱ルームエアコン

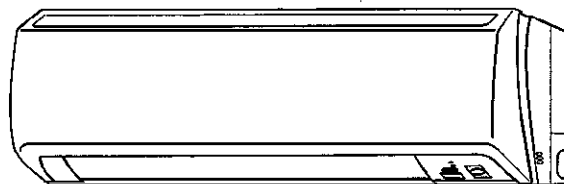

霧峰



形名

EM エスゼットディーエス 7-ル

MSZ-DS22R-W(ピュアホワイト)

MSZ-DS25R・DS40RS-W(ピュアホワイト)

MSZ-DS28R・DS45R-W(ピュアホワイト)

MSZ-DS36R・DS50RS-W(ピュアホワイト)

取扱説明書

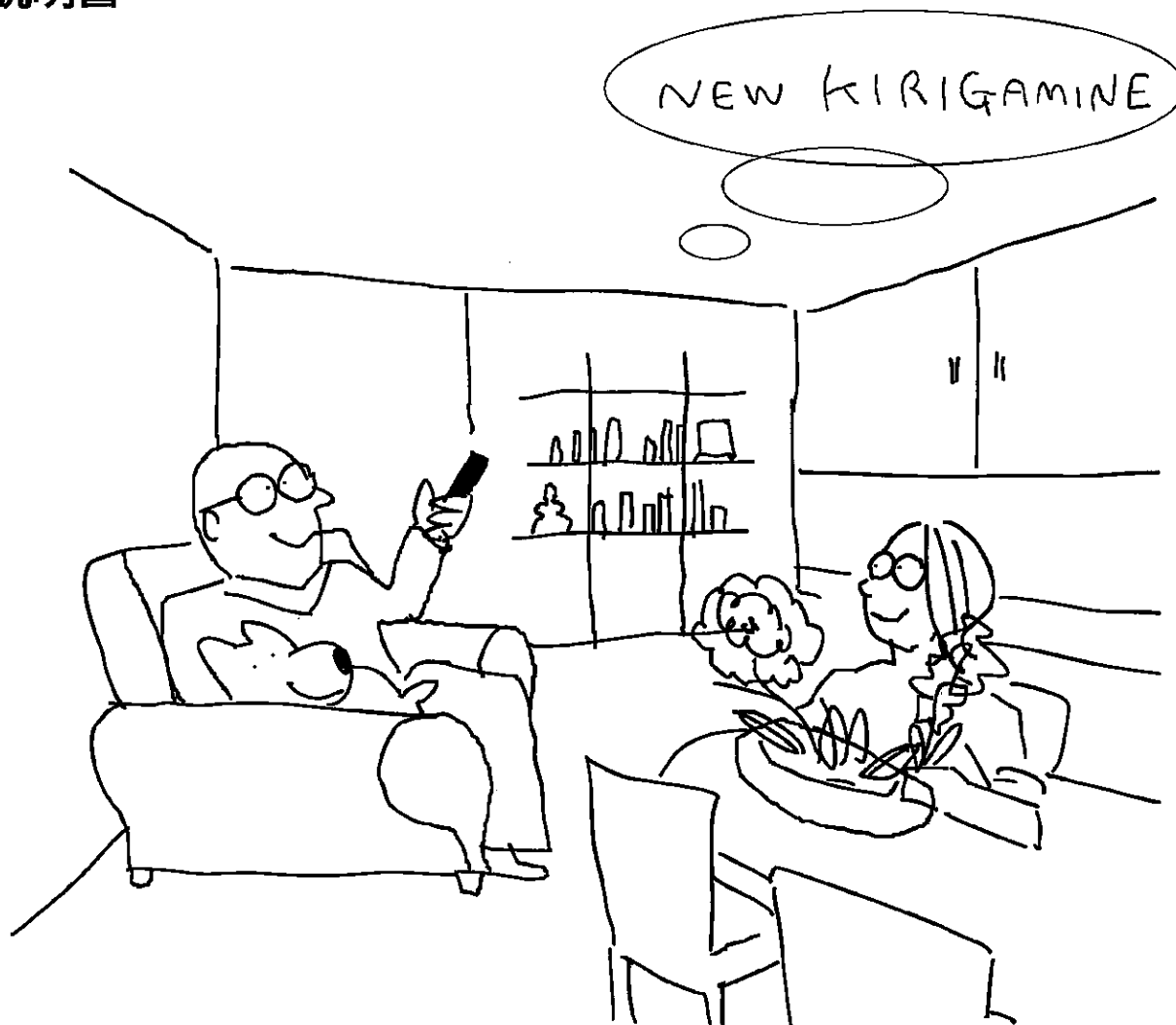

このたびは三菱ルームエアコンをお買い求めいただきまして、まことにありがとうございます。

●ご使用前に、正しく安全にお使いいただくため、この取扱説明書を必ずお読みください。

そのあと大切に保管し、必要なときにお読みください。

●保証書は必ず「お買上げ日・販売店名」などの記入を確かめて、販売店からお受取りください。

●お客さまご自身では据付けしないでください。(安全や機能の確保ができません)

この製品は国内用ですので日本国外では使用できません。

また、アフターサービスもできません。

This appliance is designed for use in Japan only and can not be used in any other country. No servicing is available outside of Japan.

各部のなまえとはたらき

お使いになる前に

各部のなまえとはたらき

室内機

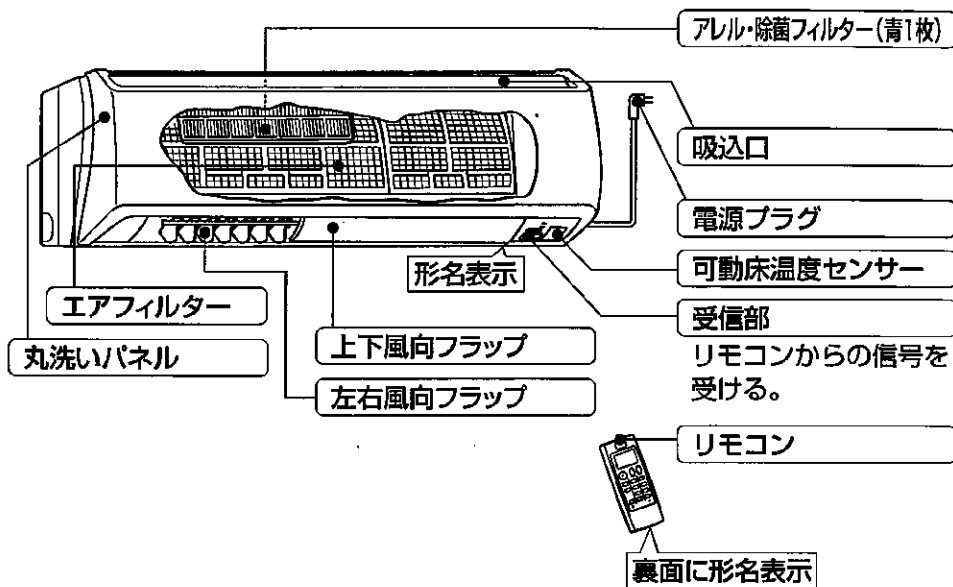

送信部
室内機に信号を送る。

運転表示部
(説明のために表示すべてを点灯させています)

入/切ボタン
押すと運転。
もう一度押すと停止。
6ページ

表示部

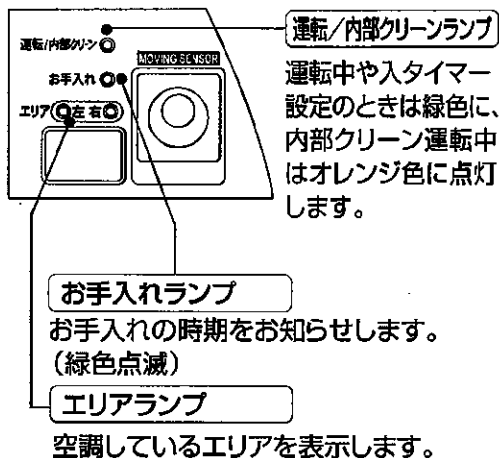

操作部

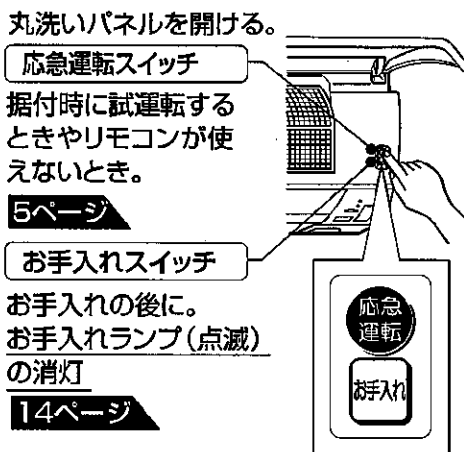

運転切換ボタン
冷房・除湿・暖房・送風を選ぶとき。
6ページ

風上下ボタン
上下の風向きを調節するとき。
9ページ

タイマー切換ボタン
切タイマー・入タイマーに切換えたいとき。
8ページ

室外機

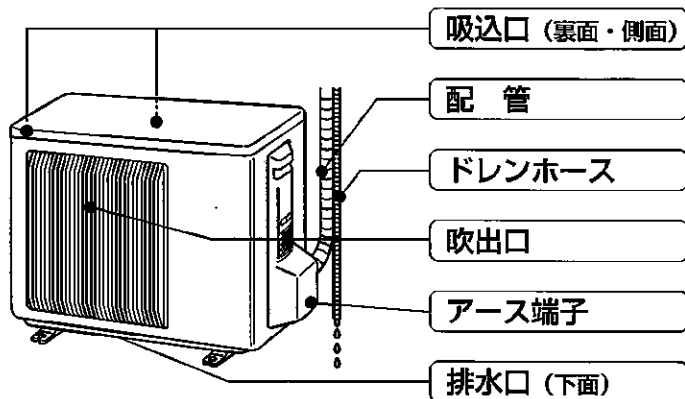

電流切換ボタン
ブレーカー容量に余裕がないとき。
18ページ

体感切入ボタン
押すと体感コントロール運転を解除、もう一度押すと運転。
6ページ

リセットボタン
乾電池の交換時に必ず押す。
4ページ

リモコン

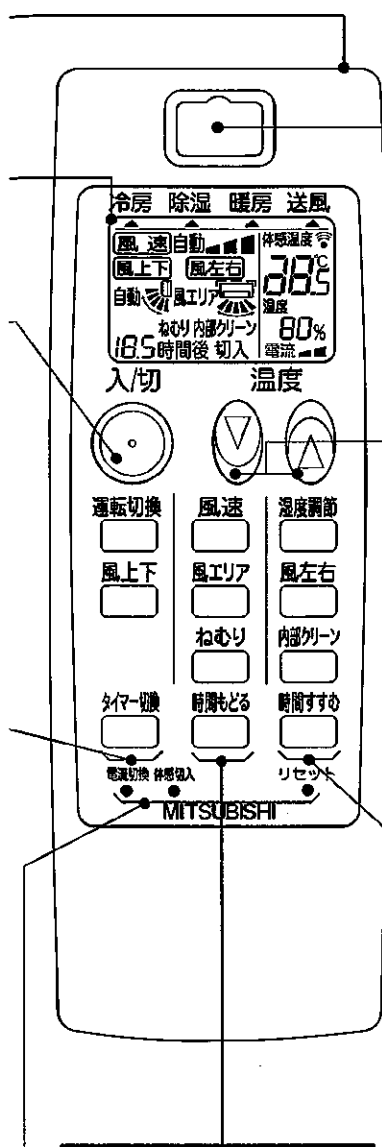

フック引掛け穴
壁や柱に取付ける場合、フックに引掛ける穴として使用してください。

温度ボタン
温度の調節をするとき。
6ページ

風速ボタン
風速を調節するとき。
9ページ

風エリアボタン
空調したいエリアを設定するとき。
7ページ

ねむりボタン
おやすみになるとき。
10ページ

時間もどるボタン
時間を合わせるとき。
8ページ

湿度調節ボタン
室温の低下を抑えながら湿度を取除きたいとき。
6ページ

風左右ボタン
左右の風向きを調節するとき。
9ページ

内部クリーンボタン
エアコンの内部を乾燥させたいとき。
11ページ

時間すすむボタン
時間を合わせるとき。
8ページ

もくじ

お使いになる前に ページ

安全のために必ず守ること	22
各部のなまえとはたらき	02
運転前の準備	04
応急運転	05

お好み運転

通常の運転(冷房・除湿・暖房・送風)	06
風エリアの設定	07
空清単独運転・タイマー運転	08
風速・風向の調節	09
ねむり運転	10
内部クリーン運転	11

お手入れ・困ったときに

お手入れ (丸洗いパネル・熱交換器・エアコン内部)	12
お手入れ (エアフィルター・アレル・除菌フィルター)	14
故障かな?	16
ブレーカーが切れるとき/長期間で使用にならないとき (電流切換)	18
設置・点検・移設	19
保証とアフターサービス	20
ご相談窓口	21
仕様/付属品	24

運転前の準備

お使いになる前に

運転前の準備

室内機

①アレル・除菌フィルターを袋から出して取付ける。

両手で丸洗いパネルの左右下側を同時に引き、“カクッ”と止まる位置まで持ち上げる。

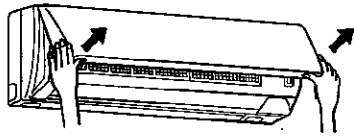

エアフィルター（左側）のツマミをつかんで少し持ち上げて、手前下に引く。

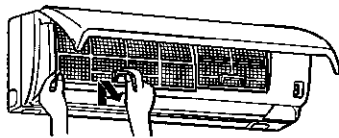

アレル・除菌フィルターの格子側を上にして、エアフィルターに押込むように10カ所の爪部を掛ける。

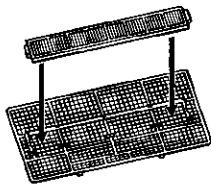

エアフィルターの爪部を室内機に確実にはめ、取付ける。

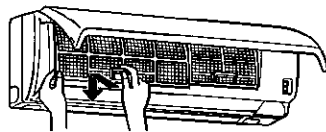

丸洗いパネルを閉じる。

②電源プラグをコンセントに差込み、ブレーカーを入にする。

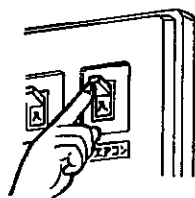

①裏ボタンを引き抜き、乾電池を入れて裏ボタンを取付ける。

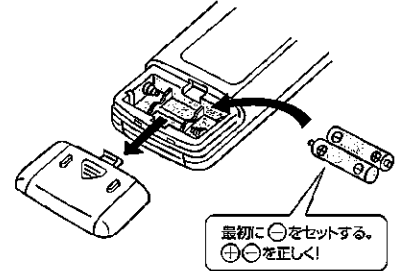

②リセットボタンを押す。

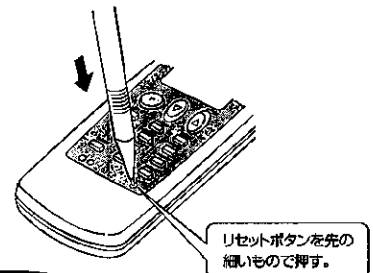

お知らせ

- リセットボタンを押さないと、正しく作動しないことがあります。
- リセットボタンを強く押しすぎないように注意してください。

据付位置を合わせる

リモコンの裏ボタンを開け、室内機の据付位置にツマミを合わせる。

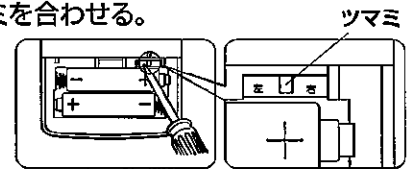

リモコンにはこのように表示されます。



■運転停止中もリモコンに表示しています。

室内機の据付位置のめやす

50cm以内のときは左据付 50cm以内のときは右据付
(左) (中央) (右)

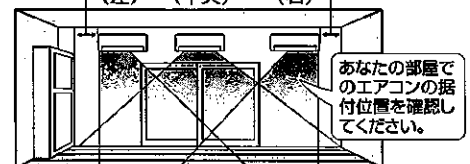

■壁やタンスから50cm以上離れたところに据付けた場合は「中央」にツマミを合わせる。

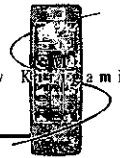

リモコン

リモコンの取扱い

- 信号の届く範囲は室内機の正面に向けて直線距離で約6m以内です。
- ボタンを押すと室内機から"ピッ"という受信音がします。音がしないときは操作をやり直してください。
- 運転中は"ピッ"、停止するときには"ピー"と音が鳴ります。
- ボタンを連続的に押すと、押し終わった後にリモコン信号が送信され、受信音が鳴ります。
- リモコンを大切に扱ってください。落したり、投げたり、水などがかかたりすると故障の原因になります。
- 表示部には液晶(材質:ガラス)を使用しており、落下による破損で表示が点灯しなくなる場合がありますので十分注意してください。
- リモコンを受信しないときは17ページの「リモコンを受信しない」の内容をお確かめください。

壁などに取付ける場合

リモコンにはフック引掛け穴があります。フックに引掛けて使用してください。リモコンホルダーは別売です。お近くの三菱電機ストアか取扱店でお求めください。

品名	リモコンホルダー(別売)
形名	MAC-180RH
希望小売価格	630円(税抜価格600円)

取付けかたの詳細はリモコンホルダー取扱説明書をごらんください。

乾電池について

乾電池の交換目安

信号が届きにくくなったり、表示がうすくなったり、ボタン操作時に冷房運転になったときは、2本とも新しい単4形アルカリ乾電池と交換してください。

- 乾電池の寿命は約1年間です。マンガン乾電池を使用すると誤動作することがありますので使用しないでください。付属の乾電池は最初にお使いいただくために用意しているもので、1年に満たないうちに消耗することがあります。

⚠️ 注意 乾電池取扱い

- 乾電池の溶液が皮膚や衣服に付着したときはきれいな水で洗い流し、また眼に入ったときはきれいな水で洗った後、ただちに医師の治療を受けてください。

お願い

- 液漏れによる故障をさけるために長期間ご使用にならないときは乾電池を全部取出してください。
- 充電式乾電池は使用しないでください。

リモコンが使えないとき

リモコンの乾電池が消耗したり、リモコンが故障したときには、室内機の応急運転スイッチを使って応急運転ができます。

1開始

応急運転スイッチを押す。

1回押すごとに**応急冷房**→**応急暖房**→**停止**の順に変わります。

※これ以外の運転はできません。

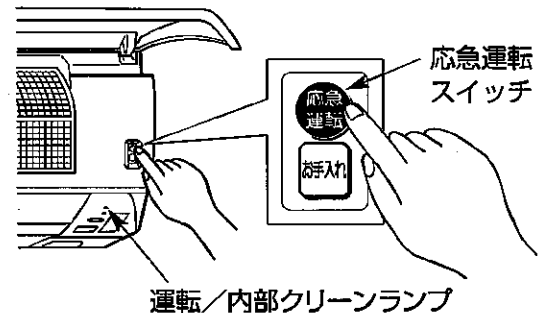

運転/内部クリーンランプ

室内機の運転/内部クリーンランプの緑色とオレンジ色を用いて運転内容を表示します。

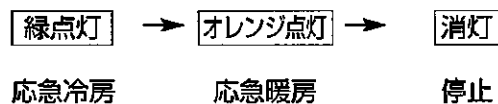

運転内容は下のようになります。ただし、最初の約30分間は温度調節がはたらかず連続運転になり風速は■■■になります。

運転内容	冷房	暖房
設定温度	24℃	24℃
風速	■■■	■■■
上下風向フラップ	自動	自動

2停止

応急運転スイッチを「停止」にする。

通常の運転 (冷房・除湿・暖房・送風)

■体感コントロールは室温だけでなく、床壁温度も考慮してよりきめ細やかにコントロールします。体感コントロールを解除すると、室温だけで運転をコントロールします。

お好み運転

通常の運転 (冷房・除湿・暖房・送風)

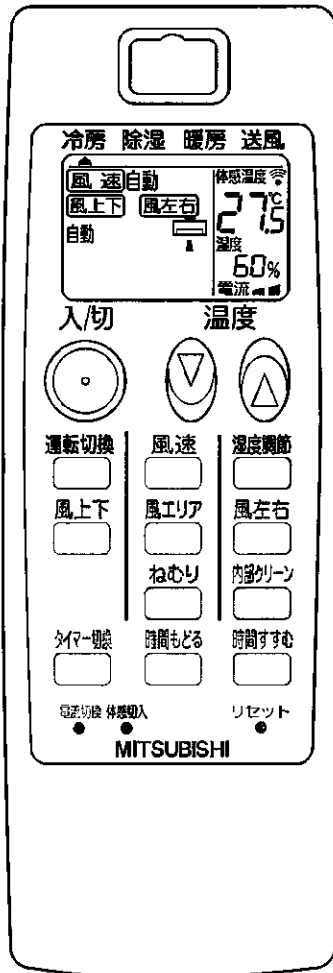

冷暖房・除湿・送風運転のしかた

1 開始 を押す。

2 設定 を押して、運転の内容を選ぶ。

1 回押すごとに冷房→除湿→暖房→送風の順に運転内容が変わります。

お好みに合わせて風速を調節してください。9ページ

3 調節 温度を変えたいとき (冷房・暖房時のみ)

■温度を下げたいときは を押す。

1 回押すごとに0.5℃ずつ下がります。

■温度を上げたいときは を押す。

1 回押すごとに0.5℃ずつ上がります。

リモコンの設定温度範囲は16℃～31℃です。

健康・省エネのためのおすすめ温度	冷房 26℃～28℃
	暖房 22℃～24℃

温度を変えたいとき (冷房・除湿時のみ)

を押して湿度を設定する。

50% → 60% → 70% → 40%

湿度設定は
50、60%
をおすすめします。

■除湿時は、温度の設定はできません。(リモコンに設定温度は表示しません)

*お部屋の湿気が多いとき、外気温が低いときなどは設定した湿度にならない場合があります。

体感コントロール運転の解除 (冷房・暖房時のみ)

■運転中に を押す。室温重視の運転になり、風エリア設定と冷房時の湿度設定ができなくなります。

*体感コントロール運転に戻すときはもう一度 を押す。

4 停止 を押す。

1度セットすると、次からは を押すだけで、同じ内容の運転ができます。

可動床温度センサーについて

■風エリア設定をしない通常運転の場合は、据付位置に応じてセンサー固定位置が異なります。

据付位置	左据付	中央据付	右据付
センサー検知範囲イメージ			
センサーの向き	右向き固定	中央固定	左向き固定

*据付位置合わせは 4ページ

■風エリア設定をすると可動床温度センサーは動きながら、3つのエリア (左、中央、右) の床・壁温度を測ります。

お知らせ

■除湿運転を開始すると室温を正しく検知するため送風運転を約3分間行い、室外機の運転を開始します。その間、風速は変更できません。

■除湿運転中は、除湿運転に切替える直前の室温に対して1℃から3℃下がる場合があります。

〈冷え、暖まりが悪い〉

■冷房・暖房で風速を で運転している場合、冷えや暖まりが悪い場合があります。このような場合は風速を または に変更してください。

風エリアの設定

■風エリア設定をすると、可動床温度センサーによる左右風向自動運転になります。可動床温度センサーが動いて、自動的に温度ムラを解消します。

New Kirigamine

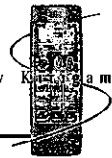

お好み運転

風エリアの設定

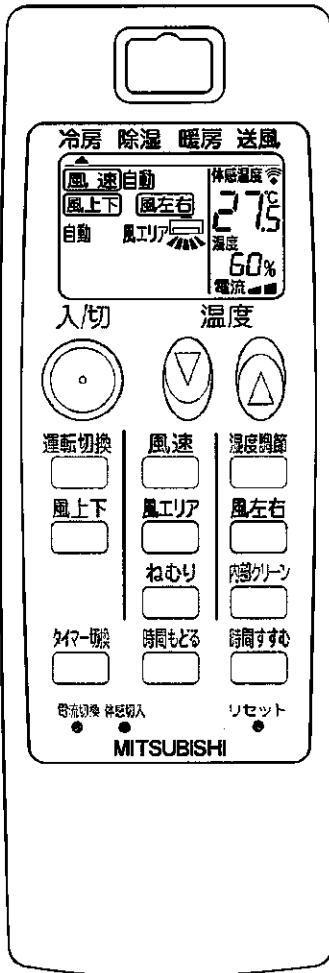

風エリア設定したいとき

1 開始

風エリア を押す。

風エリアを設定している場合はリモコンに「風エリア」と表示されます。解除すると「風エリア」は消えます。

1 回押すごとに

風エリア (自動) → 風エリア (左) → 風エリア (右) → 解除

の順に変わります。

気流の動き	<p>■暖房時、風エリアを自動設定している場合→床温度が最も低いエリアに温風を自動的に届けます。</p> <p>■冷房時、風エリアを自動設定している場合→床温度が最も高いエリアに冷風を自動的に届けます。</p> <p>例) 暖房時</p> <p>ムラを解消するため寒いほうへ</p>	<p>■暖房時、風エリアを自動設定している場合→床温度が最も低いエリアに温風を自動的に届けます。</p> <p>■冷房時、風エリアを自動設定している場合→床温度が最も高いエリアに冷風を自動的に届けます。</p> <p>例) 冷房時</p> <p>暑いエリアを見つけて、寒さを和らげよう</p>
	<p>風エリア表示</p> <p>○左右○</p> <p>○左右○</p>	<p>○消灯</p> <p>○点灯</p>
本体表示	<p>■可動床温度センサーが、約3℃の温度差を検知したときに左右風向が変化します。</p> <p>■冷房・暖房・除湿以外の運転では風エリア設定はできません。</p> <p>■風エリア設定と、左右スイングの併用はできません。</p> <p>■ を押すと、風エリア設定は解除されます。</p> <p>■体感コントロールを解除しているときは、風エリア設定はできません。</p> <p>■風エリア自動で左右風向が または (スイング) になったときは、左右両方とも点灯します。</p>	
お知らせ	<p>○消灯</p> <p>○点灯</p>	

2 解除

風エリア を押して、「解除」を選ぶ。
または、 を押して、お好みの左右風向にする。

エアコン据付位置と空調エリアについて

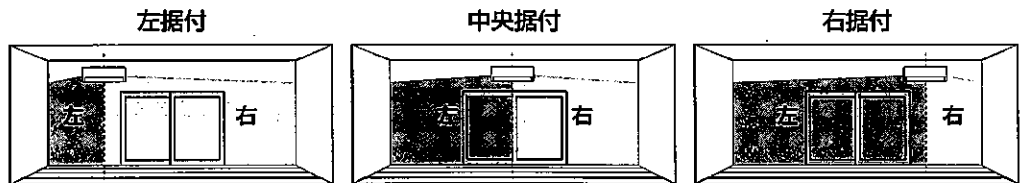

■お部屋に合わせて効率よく空調するために、エアコンの据付位置を設定してください。エアコンの据付位置の設定方法は **4ページ** をごらんください。

	お部屋の左エリアを優先して空調したいとき	お部屋全体を空調したいとき	お部屋の右エリアを優先して空調したいとき
リモコンボタン	風エリア を押して を選ぶ。	風エリア を押して を選ぶ。	風エリア を押して を選ぶ。
左右風向の動作範囲	この範囲で左右風向を調節します。	この範囲で左右風向を調節します。	この範囲で左右風向を調節します。
上下風向はリモコンの設定に従います。	中央据付	左据付	右据付

空清単独運転・タイマー運転

■お部屋の空気の汚れ（ほこり、花粉、アレルギー物質）が気になるとき。
 ■タイマーは、おやすみ前や起きるときなどに合わせて、時間をセットすると便利です。



お好み運転

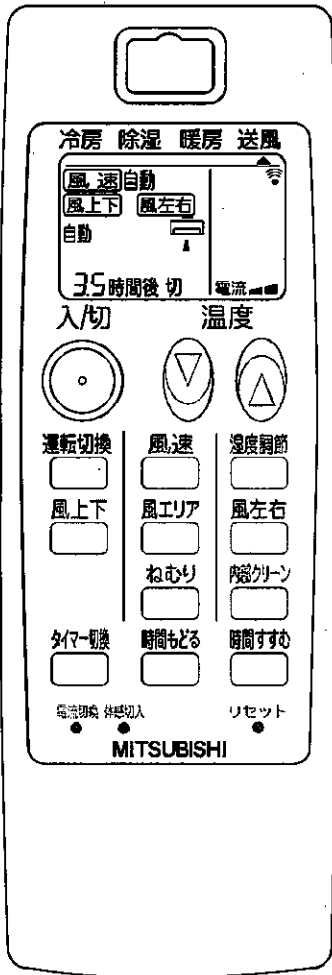

空清単独運転・タイマー運転



空清単独運転のしかた

1 開始  を押す。

2 設定  を押して、「送風」を選ぶ。
 お好みに合わせて風速を調節してください。 

3 停止  を押す。
 1度セットすると、次からは  を押すだけで、同じ内容の運転ができます。

お知らせ

- アレル・除菌フィルターを取付けなければ、空気清浄効果はありません。
- 空清単独運転の他、冷房、除湿、暖房との同時運転ができます。

タイマー運転のしかた

冷房・除湿・暖房・送風をしているときにお使ください。
 切タイマー

予約時間になると、運転を停止します。
 例えば、おやすみ前に。

入タイマー

予約時間になると、運転を開始します。
 例えば、帰宅したとき、起きるときに。

- タイマーの設定は運転中に行ってください。
- 切タイマー・入タイマーは同時に設定できません。

お知らせ

- タイマー予約中及び、予約後に  を押すと、タイマー予約が取消され、すべての運転が止まります。
- 「入タイマー運転」設定時は室内機の運転/内部クリーンランプが点灯（緑）して、エアコンが停止状態となり、設定時間になると運転を開始します。

1 開始 運転中に  を押して、切・入タイマーにセットする。

1回押すごとに切タイマー→入タイマー→解除の順で変わります。
 タイマー設定時、室内機が“ピッ”と鳴ることを確認してください。

2 設定  を押して、タイマー時間を合わせる。
 セットできる時間は0.5時間単位で12時間までです。
 室内機が“ピッ”と鳴ることを確認してください。
 設定はこれで終了です。

3 解除  を押して、タイマーを解除する。

風速・風向の調節

■風速・風向をお好みに合わせて調節してください。

New Kirigamine



お好み運転

風速・風向の調節

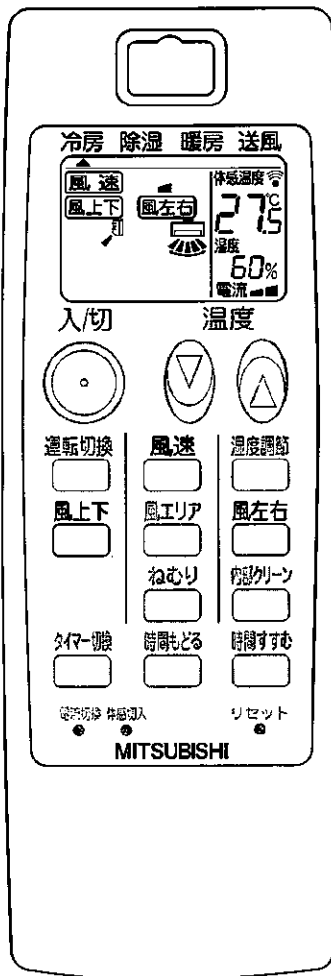

風速・風向を調節したいとき

風速を変えるときは を押す。

1回押すごとに
自動 → → → の順に変わります。

風速自動は設定温度と室温の差が大きいと風速を強め、差が小さくなると徐々に風速を弱め、静かな運転になります。
風速 は室内外機の運転を低く抑えます。
(通常よりも能力が低くなります)

上下の風向を変えるときは を押す。

1回押すごとに
自動 → (1) → (2) → (3) → (4) → (スイング)
の順に変わります。

風よけ運転したいときは を約2秒以上押し続ける。
フラップが反転し、水平吹きになります。

冷房・除湿運転時、風が身体にあたって冷えすぎる場合は、風上下を自動にし、風左右で風をよけて使用してください。

■上下スイングは連続的に動きません。
(風を直接からだにあてすぎないように間欠的に動作します)

左右の風向を変えるときは を押す。

1回押すごとに
 → → → (スイング) → →
の順に変わります。

上下風向フラップの動き

	自動 自動	風向 (1) (2) (3) (4)	スイング (風上下)
冷房 除湿 送風	 ■自動的に水平吹きになります。スイングはしません。 水平吹き(風よけ) ※風向(1)よりも上吹きになります。 ■風向をスイングさせたいときは、リモコンでスイングを選んでください。	 約30分~1時間後 風向(1) ■運転開始から約30分~1時間経つと、フラップが自動的に(1)になります。(送風時は除く)元の風向に戻したいときはもう一度リモコンで風向ボタンを操作してください。 ■冷房・除湿・送風では風向は真下には向きません。	 ■(1)~(4)の風向の間を間欠的にスイングします。(1)と(4)の風向でしばらくフラップが止まります。
暖房	 暖房運転開始時 水平吹き(風よけ) 下吹き ■運転開始時はフラップは水平吹きで、吹出す風が暖かくなった後、(4)の角度になります。 ■運転開始後は、吹出す風が暖かくなるに従って徐々に風が強くなり設定風速になります。	 暖房運転開始時 水平吹き(風よけ) 設定風向 ■運転開始時はフラップは水平吹きで、吹出す風が暖かくなった後、設定風向になります。 ■運転開始後は、吹出す風が暖かくなるに従って徐々に風が強くなり設定風速になります。	 ■(2)~(4)の風向の間を間欠的にスイングします。(2)と(4)の風向でしばらくフラップが止まります。

風よけ運転について

	冷房・除湿	暖房
風を身体にあてたくないときに使用します。 ■部屋の形状によっては、身体に風があたる可能性があります。 ■再度 を押すと、フラップが元の風向に戻ります。	フラップが水平になってから、約3分後に冷房または除湿運転が始まります。 ■再度 を押すとフラップが元の風向に戻り、約3分後に冷房または除湿運転が始まります。	フラップが水平になってから、約3分後に暖房運転が始まります。 ■足元が暖まらない場合があります。足元を暖めたい場合は自動または下吹きを使用してください。 ■再度 を押すとフラップが元の風向に戻り、約3分後に暖房運転が始まります。

ねむり運転

■ねむり運転は、おやすみになるときや運転音が気になるときにご使用ください。

お好み運転

ねむり運転

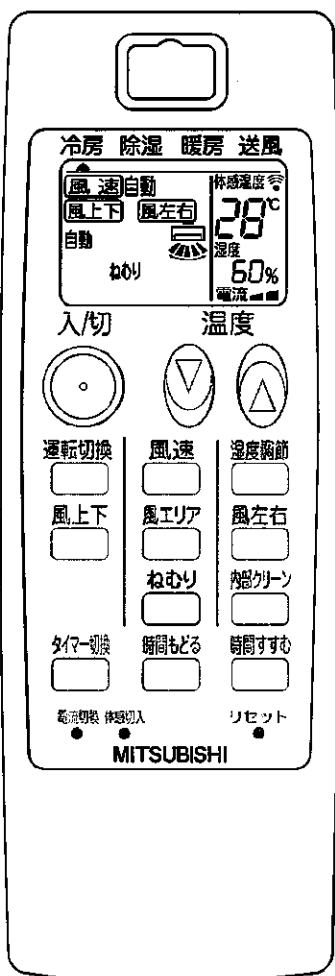

ねむり運転のしかた

1 開始

ねむり を押す。

- 風速が「自動」に変わります。
- 風速を変更すると「ねむり」は解除されます。

2 設定

ねむり運転の温度を設定する。(冷房/暖房時のみ)

- 一度ねむり温度を設定すると、次回から を押したときに前回の設定温度が表示されます。
- 冷房/除湿時は湿度を変更できますが、記憶されません。

3 解除

もう一度 を押す。

- 入/切・風速を押した場合や運転モードを変えた場合も解除されます。
- ねむり運転は、入タイマー・切タイマーと合わせて設定できます。

ねむり運転の内容

ねむり を押すと、室内機の表示は暗くなり、風速は自動的に「自動」になり、静音運転を行います。
 ※冷房・暖房時にねむり運転をしている場合、冷えや暖まりが悪い場合があります。
 このような場合はねむり運転を解除し、風速 または にしてください。

冷房/暖房時
 約30分間は を押す前の設定温度で運転を続け、約30分後にねむりの設定温度に運転が切り替わります。

設定温度変化

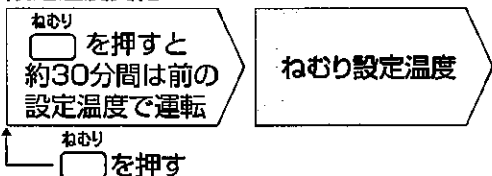

ねむり設定温度

冷房時は、寝冷えを防ぐために を押す前の設定温度より1~2℃上げて設定することをおすすめします。
 暖房時は、布団を掛けても快適に眠れるように、 を押す前の設定温度より5~6℃下げて設定することをおすすめします。

ただし、入タイマーを使ってねむり運転を開始した場合には、運転開始からねむり運転設定温度で運転します。

入タイマー時の設定温度

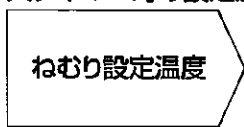

リモコン初期設定温度

電池交換などでリモコンをリセットすると初期設定温度になります。

冷房ねむり28℃

暖房ねむり16℃

「入タイマー」で運転開始

内部クリーン運転

■エアコンの内部が湿っているとカビが成長しやすくなります。冷房や除湿でエアコンの内部が湿った後に内部クリーン運転をすることで、エアコン内部でのカビの成長を抑制します。

New Kirigamine

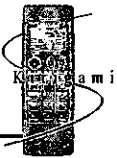

お好み運転

内部クリーン運転

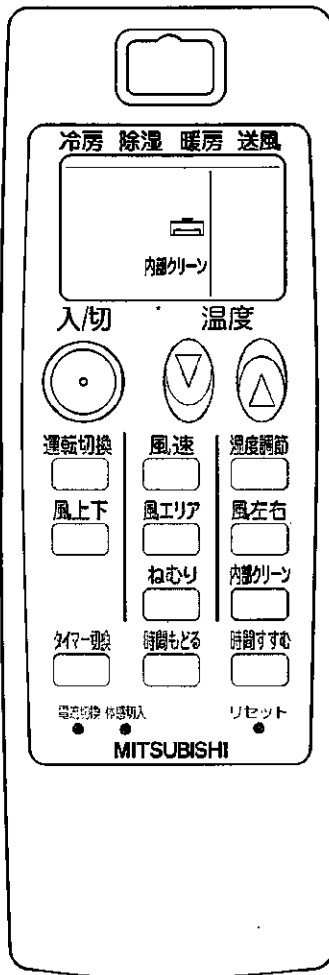

内部クリーン運転のしかた

1 設定

内部クリーン を押す。

一度設定すると解除するまで有効です。運転開始後でも、停止中でも設定可能です。
■エアコンを停止しないと内部クリーン運転は始まりません。

内部クリーン設定状態



表示
※停止中も表示しています。

2 開始

冷房や除湿運転を行った後、

入/切 を押して、エアコンを停止させる。

運転停止後、運転/内部クリーンランプがオレンジ色に点灯し、上下風向フラップが水平吹きになり約3分後内部クリーン運転が始まります。内部クリーン運転が行われるためには冷房は約3分間、除湿は約6分間以上の運転が必要です。

3 解除

もう一度 内部クリーン を押す。

入/切 を押しても

内部クリーン運転は解除されません。

内部クリーン解除状態

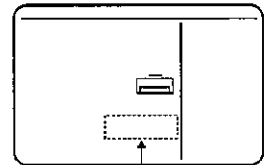

消灯

内部クリーン運転の内容

「内部クリーン」表示状態で

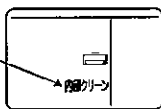

入/切 を押して冷房・除湿を停止する。

運転内容

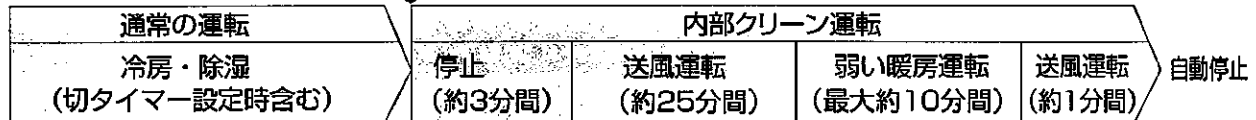

内部クリーン運転が行われるためには冷房は約3分間、除湿は約6分間以上の運転が必要です。

エアコン室内機の運転/内部クリーンランプがオレンジ色に点灯します。停止中も上下風向フラップは水平吹きです。

■内部クリーン運転は冷房・除湿など(暖房を除く)の運転停止後に上吹き気流で送風と弱い暖房運転を行い、エアコン内部を乾燥させ、カビの発生を抑制しますので、内部クリーン運転を設定することをおすすめします。

■内部クリーン運転は最大10分間の弱い暖房運転を行いますので、お部屋の温度が約2~3℃上昇することがあります。不快な場合は、内部クリーン運転のご使用をおやめください。

■室内機の金属部(熱交換器)がほこりなどで汚れていると、内部クリーン運転中ににおいが発生することがあります。このときはエアコン内部のお手入れをおすすめします。12~15ページ

お手入れ (丸洗いパネル、熱交換器、エアコン内部)

■汚れが目立つときに
お手入れしてください。

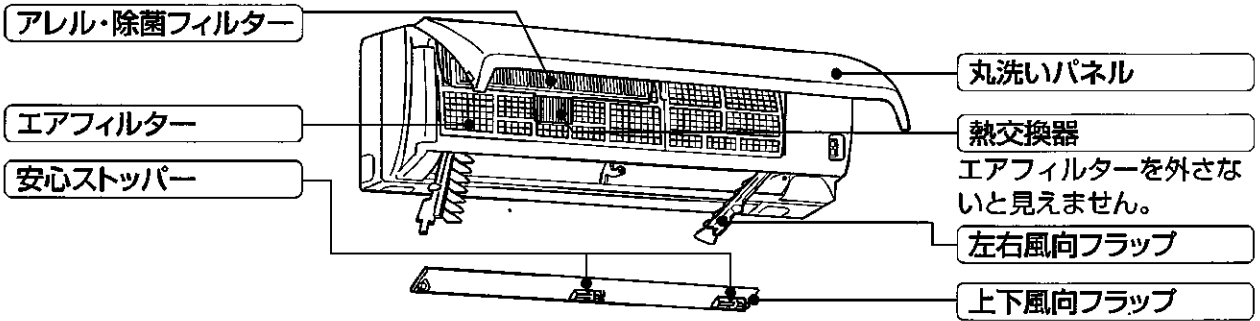

取外しかた

両手で丸洗いパネルをつかみ、ほぼ水平の状態を手前に引くと容易に外れます。

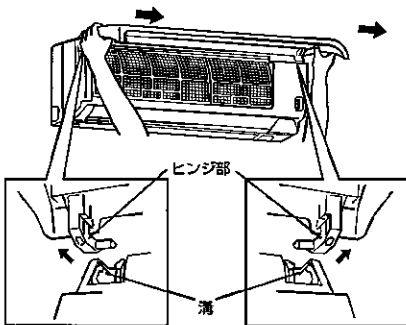

- 丸洗いパネルは無理に引抜いたり、落下させない。丸洗いパネル破損の原因になります。
- 丸洗いパネル着脱のときは、不安定な台に乗らない。転倒などによるケガの原因になります。

お手入れの方法

①水洗いする。



②やわらかい布で水分を拭き取って陰干しする。

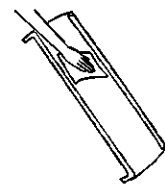

- 汚れが目立つときは、布に中性洗剤を溶かしたぬるま湯を含ませて拭いてください。
- ガソリン・ベンジン・シンナー・磨き粉を使用しない。
- たわしやスポンジの硬い面などで洗わない。
- 長時間(2時間以上)湯水や水につけておかない。
- 直射日光やストーブなどで乾燥させない。変形や変色の原因になります。

取付けかた

①両手で丸洗いパネルの両端を持ち、丸洗いパネルをほぼ水平にしたまま、ヒンジ部(下図)を室内機の最上部の溝に差込む。(左右ヒンジ部は“カチッ”と音がするまで差込む)

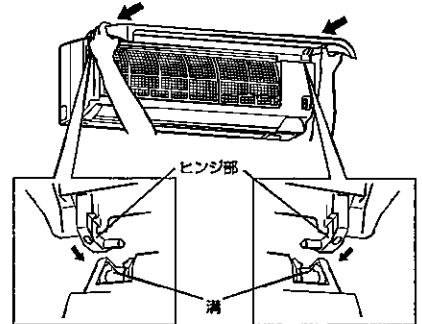

②丸洗いパネルの矢印3箇所を押す。

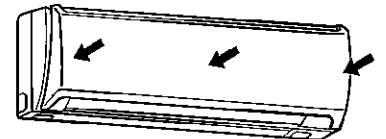

丸洗いパネル

一年1回掃除機をかける

お手入れの方法

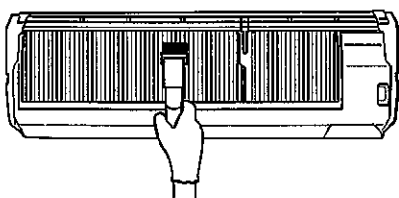

- エアフィルターを外した後、熱交換器のお手入れをしてください。
- 掃除機の専用ブラシ(別売)を使うとすみずみまでお手入れできます。

△注意

- 金属部(熱交換器)に直接素手で触れない。ケガの危険があります。(手袋などの着用をおすすめします)
- お手入れのときは不安定な台には乗らない。転倒などによるけがの原因になります。
- 冷房・除湿運転直後は熱交換器が濡れている場合があります。内部クリーン運転をして熱交換器を完全に乾かしてからお手入れしてください。内部クリーン運転 11ページ

お手入れ・困ったときに

お手入れ (丸洗いパネル、熱交換器、エアコン内部)

お手入れの前に

万一電源プラグを抜き忘れても、上下風向フラップを取外すと自動的に運転が停止するようになっていますが、安全のため、お手入れのときは必ず運転を停止し、電源プラグをコンセントから抜くかブレーカーを切ってください。

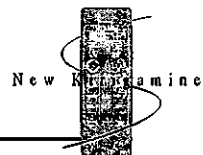

別売部品 お近くの三菱電機ストアか取扱店でお求めください。

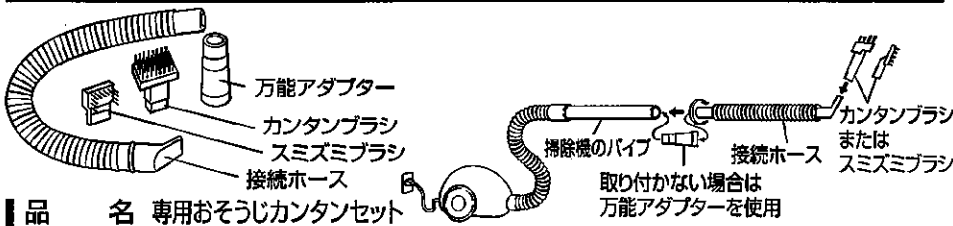

専用ブラシ以外のものを使用すると金属部(熱交換器)などの破損の原因となりますのでご使用をおやめください。

詳細は専用おそうじカンタンセットの取扱説明書をごらんください。

品名 専用おそうじカンタンセット
 型名 MAC-093SS
 希望小売価格 3,675円 (税抜価格 3,500円)

取外しかた

お手入れの方法

取付けかた

エアコン内部

上下風向フラップ

- ①両手で丸洗いパネルをつかみ、“カクッ”と止まる位置まで持ち上げる。
- ②上下風向フラップの両端を持ち、上下風向フラップを回して開ける。

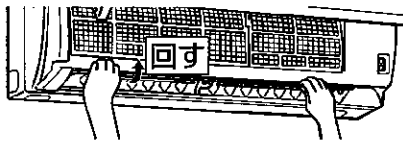

- ③緑の安心ストッパー (中央・右) を左に動かす。

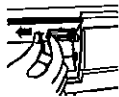

- ④上下風向フラップを外す。

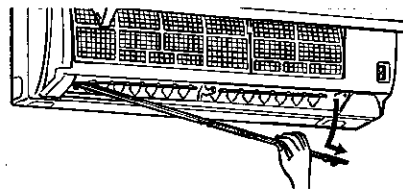

左右風向フラップ

- ⑤ツマミ (左・右) を押下げて手前に引く。

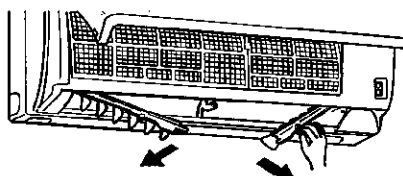

- ⑥ツマミを持って矢印の方向に引き出す。

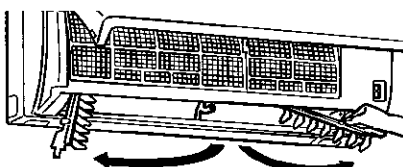

■左右風向フラップは取外してきません。

■ファンが停止していることを確認する。

やわらかい布でからぶきや水ぶきをする。

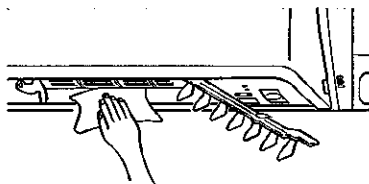

■汚れが目立つときには、布に中性洗剤を溶かしたぬるま湯を含ませて拭いてください。

■ガソリン・ベンジン・シンナー・磨き粉を使用しない。

■たわしやスポンジの硬い面などで洗わない。

■長時間(2時間以上)湯水や水につけておかない。

■直射日光やストーブなどで乾燥させない。変形や変色の原因になります。

■奥にあるファンに強い力をかけないでください。割れるおそれがあります。

取付けは、取外しの逆の手順で行ってください。

取付け時の注意

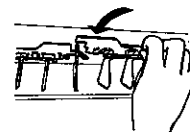

- ①ガイドの上側に押し込む。
- ②ツマミを“カチッ”と音がするまで挿入する。

■確実に装着されていないと上下風向フラップの動作不良や露たれの原因となります。

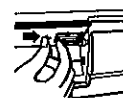

上下風向フラップの取付け形状を確認してください。

“カチッ”と止まる位置まで緑の安心ストッパーを挿入する。

お願い

■安心ストッパーが“カチッ”と音がするまで挿入されていないとすべてのランプが点滅し、運転ができません。必ず消灯していることを確認してください。

お手入れ・困ったときに
 お手入れ (丸洗いパネル、熱交換器、エアコン内部)

お手入れ (エアフィルター・アレル・除菌フィルター)

取外しかた

お手入れの方法

取付けかた

お手入れ・困ったときに

お手入れ (エアフィルター・アレル・除菌フィルター)

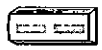

お手入れランプが点滅したら
エアフィルター

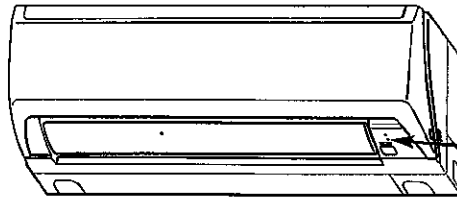

お手入れランプが点滅

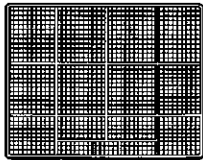

左側

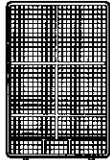

右側

①両手で丸洗いパネルの左右下側を同時に引き、“カクッ”と止まる位置まで持ち上げる。

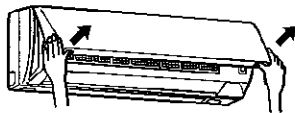

②エアフィルターのツマミをつかんで少し持ち上げて、手前下に引く。(左右2カ所に付いています)

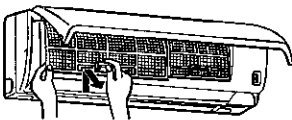

△注意

■金属部 (熱交換器) に直接素手で触れない。ケガの危険があります。

■取外したエアフィルターのほこりを掃除機で吸い取るか、水洗いをし、日陰でよく乾かす。

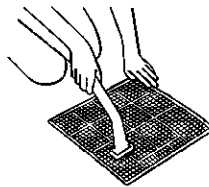

■硬いブラシやタワシでこすらない。変形することがあります。

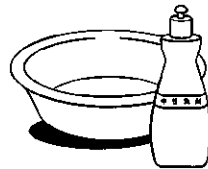

■汚れがひどいときは、中性洗剤を溶かしたぬるま湯ですすぐ。

■直射日光や火にあてて乾かさな

■熱い湯(約50℃以上)で洗わない。変形することがあります。

取付けは、取外しの逆の手順で行ってください。

取付け時の注意

爪部を確実にはめ込む。

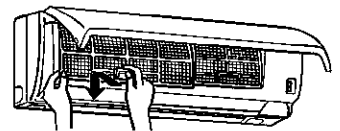

フィルターのお手入れが終わったら

お手入れランプの消灯方法

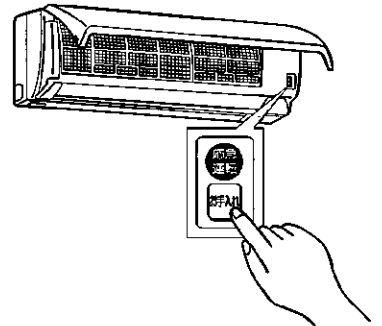

①電源を入れてください。
②お手入れスイッチを押してください。“ピッ”と鳴り、積算時間がリセットされます。
※お手入れランプは、リセットしてから約330時間エアコンを運転すると点滅します。

お手入れスイッチは丸洗いパネルを開くと本体の右側にあります。

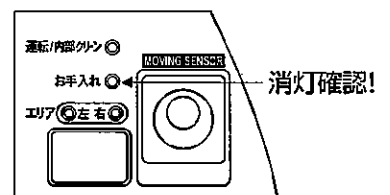

お手入れランプの消灯は、リモコンの入/切ボタンを押して確認してください。

お手入れの前に

万一電源プラグを抜き忘れても、上下風向フラップを取外すと自動的に運転が停止するようになっていますが、安全のため、お手入れのときは必ず運転を停止し、電源プラグをコンセントから抜くかブレーカーを切ってください。



取外しかた



3ヶ月に1回をめやす
アレル・除菌フィルター

- ①両手で丸洗いパネルの左右下側を同時に引き、“カクッ”と止まる位置まで持ち上げる。

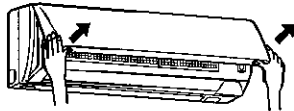

- ②エアフィルター（左側）のツマミをつかんで少し持ち上げて、手前下に引く。

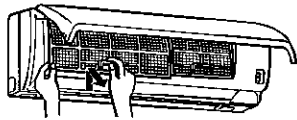

エアフィルター（裏面）の取付部から両端の爪部に指を掛け、引っぱるようにアレル・除菌フィルターを取外す。

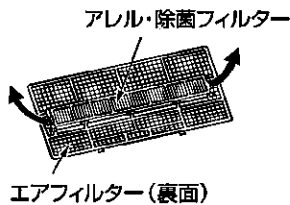

お手入れの方法

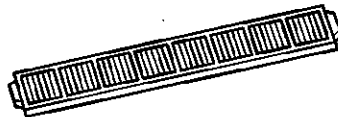

フィルター枠からフィルターをはずさずにつけ置き洗いをしてください。

- 汚れがひどいときには、中性洗剤を溶かしたぬるま湯につけ置きし、水でよくすすぐ。
- 水切り後、日陰干しで乾燥してください。
- 新しいアレル・除菌フィルターとの交換の目安は約1年です。
- フィルターを枠からはずしてしまった場合や新しいアレル・除菌フィルター（枠なし）と交換する場合は、白いテープがついている側を格子側にしてはめてください。

取付けかた

取付けは、取外しの逆の手順で行ってください。

取付け時の注意

アレル・除菌フィルターの格子側を上にして、エアフィルターに押し込むように10カ所の爪部を掛ける。

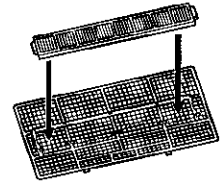

エアフィルターの爪部を室内機に確実にはめ、取付ける。

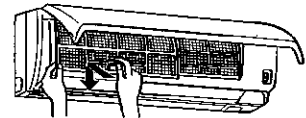

丸洗いパネルを閉じる。

アレル・除菌フィルターは、フィルターに捕集した菌を不活化し、さらに花粉・ダニアレルギーを吸着、分解します。

〈アレル・除菌フィルターの交換〉

- 新しいフィルターとの交換の目安は約1年です。

別売部品

お近くの三菱電機ストアか取扱店でお求めください。

品名	アレル・除菌フィルター 1枚（枠付き）	アレル・除菌フィルター 1枚（枠なし）
形名	MAC-415FT	MAC-425TF
希望小売価格	1,575円（税抜価格1,500円）	1,365円（税抜価格1,300円）

お手入れ・困ったときに
お手入れ（エアフィルター・アレル・除菌フィルター）

故障かな？

故障ではありません。お問い合わせや修理を依頼される前に、ご確認ください。

故障かな？

お答えします。(故障ではありません)

お手入れ・困ったときに

故障かな？

室外機

室外機から水または
白い煙がでる

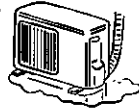

- 冷房時に、冷えた配管や配管接続部に水滴がつき、滴下するためです。
 - 暖房時に、霜取り運転で溶けた水、または水蒸気が出るためです。
 - 暖房時に熱交換器についた水が滴下するためです。
- 故障ではありませんが、濡れてお困りの場合は、お買い上げの販売店へ排水工事のご相談をお願いします。なお一部寒冷地では室外機氷結のおそれがあり、工事できない場合があります。

室内機の吹出口から霧が出る

- 部屋の空気中に含まれる水分が、エアコンから吹出す冷たい風により急速に冷やされ霧状になるためです。

運転しない



- ブレーカーが切れていませんか。
- 電源プラグが外れていませんか。
- 入タイマーが設定されていませんか。 **8ページ**

再度運転にしても
3分間ほど動かない

- 3分たてば運転します。
- エアコン保護のため、止まっています。そのままお待ちください。

室内機

暖房運転中、
10分ほど
運転が止まる



- 室外機についた霜を溶かしています。長くて10分で終了しますので、そのままお待ちください。
- (外気温が低く、湿度が高いときに霜がつきます)

フラップが
開かない

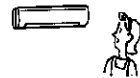

- 左右風向フラップがしっかり装着されていますか。 **13ページ**
- しっかり装着しないと露たれの原因になります。

フラップが閉まらない
風が止まらない

- 内部クリーンが設定されていませんか。 **11ページ**
- 左右風向フラップがしっかり装着されていますか。 **13ページ**

設定した温度にならない

- お部屋の湿気が多いとき、外気温が低いときなどは設定した湿度にならない場合があります。

冷えない・暖まらない

冷えない・
暖まらない

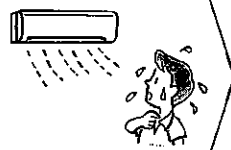

- 温度設定や風速が適切になっていますか。 **6,9ページ**
- エアフィルターが汚れていませんか。 **14ページ**
- エアコン内部のファンが汚れていませんか。 **13ページ**
- 室内機・室外機の吹出口・吸込口をふさいでいませんか。
- 窓やドアが開いたままになっていませんか。

冷えない



- 換気扇やガスコンロを使用する部屋では、冷房負担が大きくなり、冷えが悪い場合があります。
- 外気温が高いとき、冷えが悪い場合があります。

暖まらない

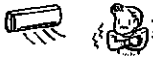

- 外気温が低いとき、暖まりが悪い場合があります。

暖房運転開始時に風が出ない

- 暖房開始時は十分に暖かい風をお届けするための準備をしています。そのままお待ちください。

冷える

冷房・除湿運転時冷えすぎる

- 冷房時→温度、風向の設定は適切になっていますか。 **6,9ページ**
- 除湿時→湿度調節、風向の設定は適切になっていますか。 **6,9ページ**

表示

すべてのランプが点滅し動かない

- 上下風向フラップが正しく取付けられていません。
- 正しく取付ければ正常に動きます。 **13ページ**

お手入れランプ(点滅)が消えない

- 室内機右側にあるお手入れスイッチを押してください。 **14ページ**

停止しても運転/内部クリーンランプ(オレンジ色点灯)が消えない

- 内部クリーンが設定されています。 **11ページ**



お手入れ・困ったときは 故障かな？

故障かな？		お答えします。(故障ではありません)
表示	<p>フィルターが汚れていないのに お手入れランプが点滅する</p>	<p>■約330時間運転すると点滅します。そのため、実際の汚れ具合と一致しない場合があります。 14ページ</p>
リモコン	<p>リモコンを受信しない リモコンの表示が出ない</p> 	<p>■乾電池が消耗していませんか。 4,5ページ ■乾電池の取付けが(+) (-) 逆になっていませんか。 4,5ページ ■リモコンの電池を入れたとき、「リセット」ボタンを押し忘れていませんか。 ■テレビやビデオのリモコンが押されたままになっていませんか。押されたままになっていると、リモコンを受信しないことがあります。 ■お部屋が冷えているときはリモコンを受信しにくい場合があります。</p>
風	<p>風向が途中で変わる 上下風向の調整が きかない</p> 	<p>■除湿や冷房運転中下吹出しで、約30分～1時間経過すると、水滴が滴下するのを防ぐため、自動的に風向1番になります。 9ページ ■暖房運転時の吹出し温度が低いときや霜取り運転中は自動的に水平吹きになります。 9ページ ■左右風向フラップが正しく装着されていますか。 13ページ</p>
音	<p>エアコンの風が におう</p> 	<p>■エアコンが壁やじゅうたん、家具、衣類などにしみ込んだにおいを吸込んで、風を吹出すためです。エアコンのお手入れをおすすめします。 12～15ページ</p>
音	<p>“ポコポコ”という 音がする</p> 	<p>■換気扇を回したときドレンホースから室外の空気を吸込み、ドレンホース内の水が吸い上げられるときに出る音です。建物の給気口が開いていることを確認してください。風が強いときにも音が発生する場合がありますので、ドレンホースの先端を風が当たらない方向に向けてください。また、対応部品も用意しています。お買い上げの販売店にご相談ください。 21ページ</p>
音	<p>“ビシッ” “ガチッ” という音</p>	<p>■温度変化で丸洗いパネルなどが膨張、収縮してこすれる音です。 ■冷媒制御弁が動作する音です。(冷房・除湿時)</p>
音	<p>水の流れる音や“ブシュッ” という音</p>	<p>■エアコン内部を冷媒が流れている音や冷媒の流れが切替わるときの音です。</p>
動作	<p>丸洗いパネルが閉まらない</p>	<p>■エアフィルターがしっかり装着されていますか。 14ページ ■丸洗いパネルがしっかり取付いていますか。 12ページ</p>
水もれ	<p>室内機から水がもれる</p>	<p>■室外のドレンホース先端がつぶれたり、持ち上がったたりしていませんか。</p>

以上のことをお調べになって、それでも不具合があるときは使用を中止し、「お買い上げの販売店」にご相談ください。 **21ページ**

ブレーカーが切れるとき (電流切換)

■他の電気製品を同時に使い、ブレーカーが切れるときお使いください。

お手入れ・困ったとき

ブレーカーが切れるとき (電流切換) / 長期間ご使用にならないとき

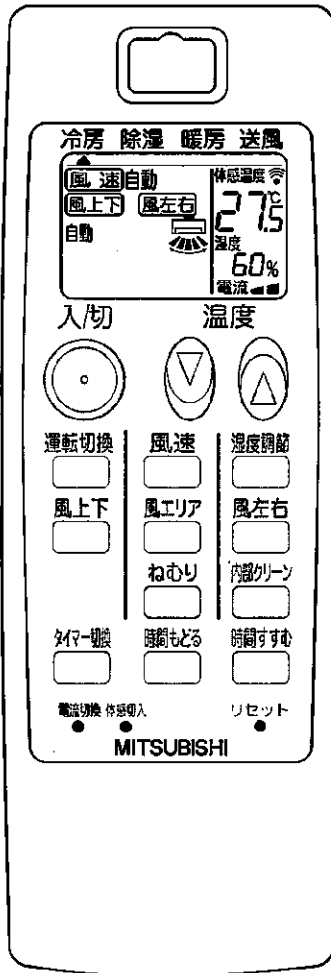

電流切換のしかた

冷房・除湿・暖房・送風をしているときにお使いください。

運転中に **電流切換** を押す。

1回押すごとに **電流 (通常) → 電流 (小)** の順に変わります。

電流切換のはたらき

最大電流使用量 (最大運転電流) を **電流 (小)** または **電流 (通常)** に切換えます。

こんなときにお使いください。

- ・電気使用量をおさえたいとき → **電流 (小)**
- ・ブレーカーがよく切れるとき → **電流 (小)**

(**電流 (小)** にすると冷えや暖まりが遅くなる場合があります)

電流切換による最大運転電流値

	電流 (小)	電流 (通常)
MSZ-DS22R	約8アンペア	約10アンペア
MSZ-DS25R	約10アンペア	約15アンペア
MSZ-DS28R	約10アンペア	約15アンペア
MSZ-DS36R	約10アンペア	約15アンペア
MSZ-DS40RS	約10アンペア	約15アンペア
MSZ-DS45R	約15アンペア	約20アンペア
MSZ-DS50RS	約15アンペア	約20アンペア

お知らせ

- 電流切換ボタンは先の細いもので押す。
- 電流切換ボタンを強く押しすぎないように注意してください。

長期間ご使用にならないとき

エアコンの故障を防ぎ、長く使うために以下のことをしてください。

- 夏場は約10分間の冷房運転後に内部クリーン運転を行い、冬場は約10分間の暖房運転を行い、運転を止め、電源プラグを抜くか、ブレーカーを切る。

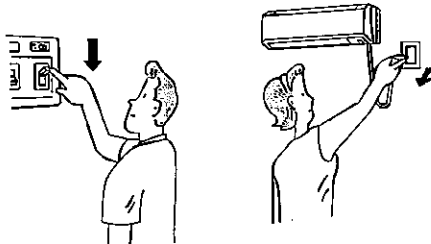

- 液漏れによる故障をさけるためにリモコンから乾電池を取出す。

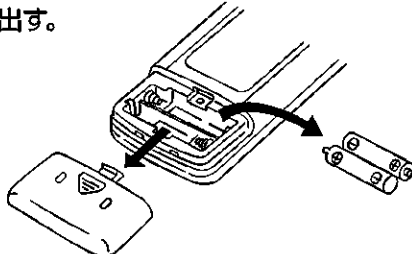

再度使い始めるとき

- フィルターをお手入れして、取付ける。
- 室内外機の吹出口・吸込口がふさがれていないことを確認する。
- アース線がはずれていないことを確認する。
アース線は室内機側に取付けてある場合もあります。

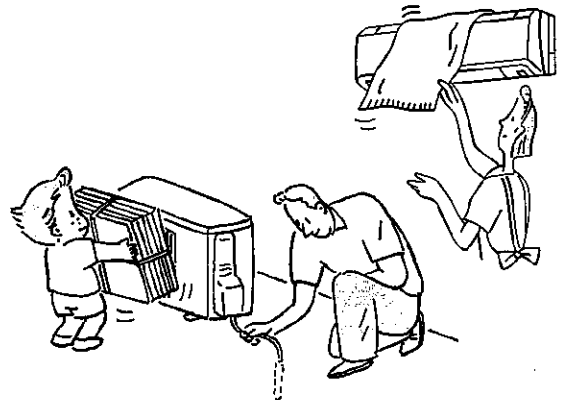

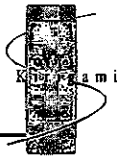

据付場所について

以下の場所への据付けはさけてください。

- 可燃性ガスが漏れるおそれのある所
- 高周波機器、無線機器などがある所
- 機械油が多い所
- 海浜地区など塩分が多い所
- 温泉地などや硫化ガスが発生する所
- 油の飛まつや油煙がたちこめる所
- 積雪により室外機がふさがれる所
- クレーン車、船舶など移動するものへの設置

※室内機からの排水は、水はけのよい所にしてください。
 ※風通しが悪くショートサイクルが起きやすい所では、冷暖房能力および消費電力が10%程度悪化する場合があります。
 その場合吹出ガイド(別売部品)をお使いになると、冷暖房能力および消費電力の改善が図れます。

テレビ・ラジオのアンテナとエアコンは3m以上離してください。
 電波の弱い地域では、前記の距離を離してもテレビ・ラジオなどにノイズが入る場合があります。その場合はノイズが入らなくなるまで離してください。

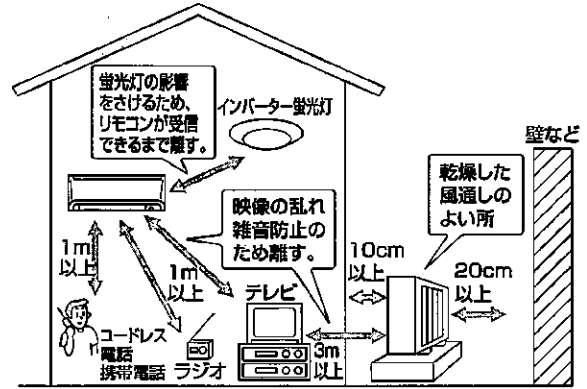

電気工事についての注意

- 電源は必ずエアコン専用回路にしてください。
- ブレーカー容量は必ず守ってください。
 100V用機種はAC100Vで200V用機種はAC200Vで使用してください。

移設は専門業者へ依頼

- 増改築・引越しのためエアコンを取外したり、再据付けする場合は、専門の技術や工事が必要になります。

運転音にも配慮を

- 据付けにあたってはエアコンの重量に十分に耐え、振動が増大しない場所を選んでください。
- 室外機の吹出口からの温風や運転音が隣家の迷惑にならない場所を選んでください。
- 室外機の吹出口近くには物を置かないでください。
 機能低下や運転音増大のもとになります。
- 使用中、異常音がする場合は、「お買上げの販売店」にご相談ください。

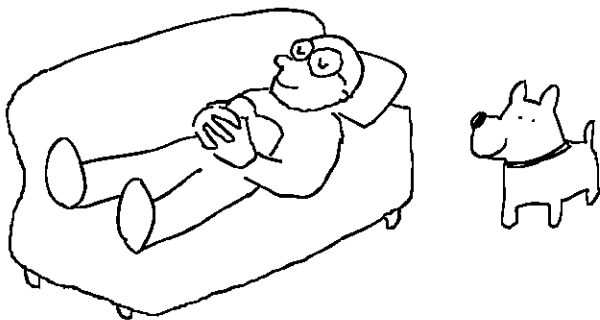

※なお、ご不明な点があるときには「お買上げの販売店」にご相談ください。

保証とアフターサービス

お手入れ・困ったときに

保証とアフターサービス

以下のような場合には、運転を中止し「お買上げの販売店」にご相談ください。

- 室内機から水が漏れるとき。
- 電子式点灯方式の蛍光灯（インバーター蛍光灯）がある部屋では、リモコンからの信号を受付けない場合があります。
- 電波の弱い地域では、テレビ・ラジオなどにノイズが入る場合があります。その場合は増幅器などの取付けをおすすめします。
- ゆるいコンセントを使用してコードが過熱したとき。
- コードの破れがあるとき。
- 誤って異物や水をかけてしまったとき。
- ブレーカーがたびたび「切」になるとき。

保証書（別添付）

- 保証書は、必ず「お買上げ日・販売店名」などの記入をお確かめのうえ、販売店からお受取りください。
- 内容をよくお読みのあと、大切に保管してください。

保証期間…お買上げ日から1年間。
（ただし、冷媒回路については5年間です。）

補修用性能部品の保有期間は

- 当社は、このルームエアコンの補修用性能部品の製造打ち切り後9年保有しています。
- 補修用性能部品とは、その製品の機能を維持するために必要な部品です。

ご不明な点や修理に関するご相談は

- 「お買上げの販売店」にご相談ください。

修理を依頼されるときは

- 「故障かな？」16,17ページ に従ってお調べください。なお、不具合があるときは、必ず電源プラグを抜いてから、「お買上げの販売店」にご連絡ください。
- 運転／内部クリーンランプ（緑）が点滅する場合は故障です。運転を停止し「お買上げの販売店」にご相談ください。

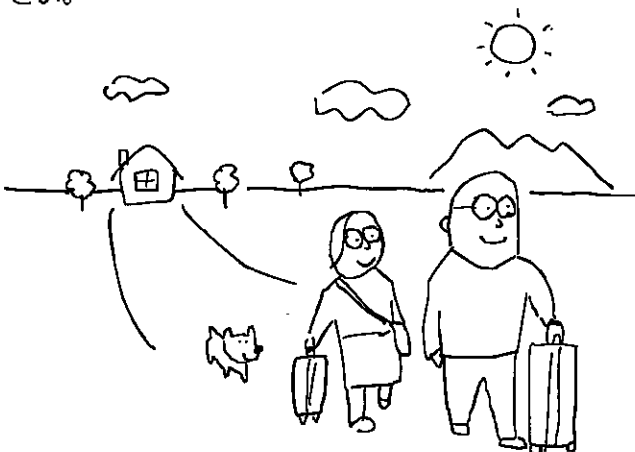

- 保証期間中は修理に際しては、保証書をご提示ください。保証書の規定に従って販売店が修理させていただきます。
- 保証期間がすぎているときは修理すれば使用できる場合には、ご希望により修理させていただきます。
- 修理料金は、技術料+部品代+（出張料）などで構成されています。
技術料：故障した商品を正常に修復するための料金です。
部品代：修理した部品代金です。
出張料：商品のある場所へ技術者を派遣する料金です。
- ご連絡いただきたい内容

- 1.品名 ルームエアコン
- 2.形名
- 3.お買上げ年・月・日
- 4.故障内容（できるだけ具体的に）
- 5.ご住所・お名前・電話番号・付近の目印なども

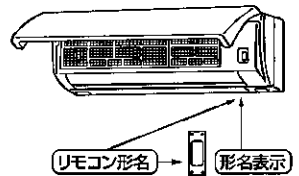

廃棄時にご注意願います

家電リサイクル法では、お客さまが使用済みのルームエアコンを廃棄させる場合は、収集・運搬料金と再商品化等料金（リサイクル料金）をお支払いいただき、対象品を販売店や市町村に適正に引き渡すことが求められます。

ご不明な点や修理に関するご相談 **まずは、お買上げの販売店へ**

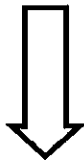

転居などでお買上げの販売店へご依頼できない場合

修理前の相談や修理を依頼する場合のご相談窓口 受付時間 365日 24時間

北海道地区

札幌 (011)890-7520 札幌市厚別区大谷地 東 2-1-18	帯広 (0155)35-3111 帯広市西15条南 14-1
旭川 (0166)26-5580 旭川市曙1条 8-1-4	苫小牧 (0144)55-1114 苫小牧市明野新町 2-1-18
北見 (0157)25-7045 北見市並木町 500-5	小樽 (0134)33-3380 小樽市緑 2-28-22
釧路 (0154)24-1355 釧路市菅多町 2-25	函館 (0138)49-0345 函館市函根便町 589-57

関東・甲信越地区

東京都・神奈川県・千葉県
茨城県・埼玉県・栃木県・群馬県
山梨県・長野県・新潟県

フロントセンター東京
東京都世田谷区池尻 3-10-3
フリーダイヤル
☎0120-56-8634
通常電話番号 (携帯電話対応)
(03) 3424-1111
FAX
(03) 3424-1115

九州地区

福岡 (092)412-5333 福岡市博多区東那珂 3-1-21	熊本 (096)380-0211 熊本市石原町 326-1
北九州 (093)653-1231 北九州市八幡東区 昭和 2-5-25	八代 (0965)33-5173 八代市緑町 13-1
佐賀・久留米 (0942)45-2661 久留米市東合川新町 7-20	大分 (097)558-8803 大分市向原西 1-8-1
唐津 (0955)72-1337 唐津市東城内 6-50	宮崎 (0985)56-4900 宮崎市大字赤江 字飛江田 150-1
長崎 (095)843-0622 長崎市大橋町 23-4	延岡 (0982)21-3540 延岡市惣領町 25-5
佐世保 (0956)30-7740 佐世保市木原町 155-1	鹿児島 (099)260-2421 鹿児島市御本町 7-17
	沖縄 (098)898-3333 宜野湾市大山 7-12-1

東北地区

青森 (017)773-8381 青森市大字野木字 野尻 37-184	秋田 (018)865-4471 秋田市八橋三和町 19-36
弘前 (0172)32-6535 弘前市大字青山 4-20-3	横手 (0182)32-1785 横手市御町 3-2
八戸 (0178)28-8544 八戸市大字長苗代 字下電子谷地 6-8	大館 (0186)42-2781 大館市餅田 2-5-44
盛岡 (019)637-7454 盛岡市羽場13路割 30-11	山形 (023)624-0018 山形市大野目 2-1-21
水沢 (0197)25-4511 水沢市御町 2-3	鶴岡 (0235)24-6161 鶴岡市上畑町 5-4
仙台 (022)238-1773 仙台市若林区大和町 2-18-23	郡山 (024)959-6543 郡山市善久田町御 1-76-1
気仙沼 (0226)23-8485 気仙沼市田中前 2-9-2	会津 (0242)27-4426 会津若松市天草寺町 3-7
石巻 (0225)95-9111 石巻市門脇 字四番谷地 16-268	原町 (0244)24-2842 原町市接井町 1-173
古川 (0229)24-3595 古川市米袋字大窪25-1	いわき (0246)26-1822 いわき市内柳御台坂町 鶴巻 75-8

関西・東海・北陸・中国・四国地区

大阪府・奈良県・和歌山県
兵庫県・京都府・滋賀県
愛知県・三重県・岐阜県・静岡県
石川県・富山県・福井県・広島県
山口県・島根県・鳥取県・岡山県
香川県・徳島県・高知県・愛媛県

フロントセンター関西
大阪府北区大淀中 1-4-13
フリーダイヤル
☎0120-56-8634
通常電話番号 (携帯電話対応)
(06) 6454-3901
FAX
(06) 6454-3900

新製品のお買上げや使いかた・お手入れのご相談窓口

当社家電品の購入・取扱方法・その他ご不明な点は
三菱電機お客さま相談センター
〒154-0001 東京都世田谷区池尻 3-10-3

受付時間 365日 24時間



■全国どこからでも おかけいただけるフリーコール
☎ 0120-139-365 (無料)
いつもサンキュー 365日
■通常電話番号 (携帯電話対応) 03-3414-9655
■FAX 03-3413-4049

■ご相談対応 平日 9:00~19:00
土日・祝 9:00~17:00
上記以外の時間は受付のみ可能です。



●所在地、電話番号などについては変更になることがありますので、あらかじめご了承ください。

安全のために必ず守ること (必ずお読みください。)

お使いになる前に

安全のために必ず守ること (必ずお読みください。)

■取扱いを誤ったときに生じる危険とその程度を、次の表示で区分して説明しています。









 警告	誤った取扱いをしたときに、死亡や重傷などの重大な結果に結びつく可能性があるもの。
 注意	誤った取扱いをしたときに、傷害または家屋・家財などの損害に結びつくもの。

■“図記号”の意味は下のとおりです。

 禁止	 ぬれ手禁止	 水ぬれ禁止
 指示を守る	 アース線接続	 電源プラグを抜く

警告

<p>長時間冷風をからだに直接当てたり、冷やし過ぎない</p> <p>体調悪化・健康障害の原因になります。</p>  禁止	<p>電源プラグを差し込む際は、電源プラグ側だけでなくコンセント側にもほこりの付着、詰まり、がたつきがないことを確認し、刃の根元まで確実に差し込む</p> <p>ほこりの付着、詰まり、がたつきがあると、感電や火災の原因になります。コンセントにがたつきがある場合は、販売店に相談してください。</p>  ほこりを取る
<p>電源コードは、束ねたり、引っ張ったり、重いものを載せたり、加熱したり、加工したりしない</p> <p>感電や発熱・火災の原因になります。</p>  禁止	<p>電源コードは、途中で接続したり、延長コードの使用・他の電気器具とのタコ足配線をしない</p> <p>感電や発熱・火災の原因になります。</p>  禁止
<p>電源プラグを抜いて停止をしない</p> <p>感電や火災の原因になります。</p>  禁止	<p>異常時(こげ臭いなど)は、運転を停止して電源プラグを抜くか、ブレーカーを切る</p> <p>異常のまま運転を続けると故障や感電・火災などの原因になります。お買上げの販売店または三菱電機修理相談窓口にご相談してください。</p>  プラグを抜く
<p>吹出口や吸込口に指や棒などを入れない</p> <p>内部でファンが高速回転していますので、ケガの原因になります。</p>  禁止	<p>修理は、お買上げの販売店または三菱電機修理相談窓口にご相談する</p> <p>修理に不備があると感電・火災などの原因になります。</p>  販売店に相談
<p>エアコンが冷えない・暖まらない場合は冷媒の漏れが原因のひとつとして考えられるので、お買上げの販売店に相談する</p> <p>冷媒の追加を伴う修理の場合は、修理内容をサービスマンに確認する</p> <p>エアコンに使用されている冷媒は安全です。冷媒は通常漏れることはありませんが、万一、冷媒が室内に漏れ、ファンヒーター、ストーブ、コンロなどの火気に触れると有害な生成物が発生する原因になります。</p>  サービスマンに確認する	<p>エアコンを移動再設置する場合は、お買上げの販売店または三菱電機修理相談窓口にご相談する</p> <p>据付けに不備があると、感電や火災などの原因になります。</p>  販売店に相談



<p>食品・動植物・精密機器・美術品の保存など特殊用途には使用しない</p> <p>品質低下または動植物への害の原因になることがあります。</p>  使用禁止
<p>ぬれた手でスイッチを操作しない</p> <p>感電の原因になることがあります。</p>  ぬれ手禁止
<p>燃焼器具と一緒に運転するときは、こまめに換気する</p> <p>換気が不十分な場合は、酸素不足の原因になることがあります。</p>  換気
<p>エアコンの風が直接あたる所に燃焼器具を置かない</p> <p>不完全燃焼の原因になることがあります。</p>  設置禁止
<p>電源プラグを抜くときは、電源コードを引っ張って抜かない</p> <p>芯線の一部が断線して発熱・発火の原因になることがあります。</p>  禁止
<p>長期使用で傷んだままの据付台などで使用しない</p> <p>ユニットの落下につながりケガなどの原因になることがあります。</p>  禁止
<p>エアコンを水洗いしたり、花瓶など水の入った容器を載せたりしない</p> <p>感電や発火の原因になることがあります。</p>  水ぬれ禁止
<p>動植物に直接風をあてない</p> <p>動植物に悪影響をおよぼす原因になることがあります。</p>  禁止

⚠️ 注意



<p>お手入れをするときは必ず運転を停止し、電源プラグを抜くか、ブレーカーを切る</p> <p>内部でファンが高速回転していますので、ケガの原因になることがあります。</p>  <p>プラグを抜く</p>	<p>雷が鳴り落雷のおそれがあるときは運転を停止し、電源プラグを抜く</p> <p>被雷すると、故障の原因になることがあります。</p>  <p>プラグを抜く</p>
<p>長期間使用しない場合は、電源プラグを抜くか、ブレーカーを切る</p> <p>ほこりがたまると、発熱や発火の原因になることがあります。</p>  <p>プラグを抜く</p>	<p>窓や戸の開けっぱなしなど、高温(80%以上)で長時間運転はしない</p> <p>室内機に露がつき、滴下して家財などをめらし、汚損の原因になることがあります。</p>  <p>運転禁止</p>
<p>室内外機の下に他の電気製品や家財などを置かない</p> <p>水が滴下する場合があります、汚損や故障の原因になることがあります。</p>  <p>設置禁止</p>	<p>乾電池を充電・分解したり火の中に投入しない</p> <p>液漏れ・破裂・発火の原因になることがあります。</p>  <p>禁止</p>
<p>室内外機の吸込口やアルミフィンにさわらない</p> <p>ケガの原因になることがあります。</p>  <p>禁止</p>	<p>乾電池の交換は2本とも新しい同種のものにする</p> <p>古い乾電池を混ぜて使用すると発熱・液漏れ・破裂の原因になることがあります。</p>  <p>同種のものに</p>
<p>殺虫剤・可燃性スプレーなどを吹きつけない</p> <p>火災・変形の原因になることがあります。</p>  <p>使用禁止</p>	<p>エアコンを数シーズン使用した場合は、通常のお手入れとは別に点検整備を行う</p> <p>室内機の内部にゴミやほこりがたまって、においが発生したり、除湿水の排水経路を詰まらせ、室内機からの水漏れの原因になることがあります。点検整備には専門の知識と技術が必要です。お買上げの販売店に依頼してください。</p>  <p>点検整備</p>
<p>室外機の上に乗ったり、物を載せたりしない</p> <p>落下・転倒によりケガの原因になることがあります。</p>  <p>禁止</p>	<p>室内機内部の洗浄はお客さま自身では行わず、必ずお買上げの販売店または三菱電機修理相談窓口にご相談する</p> <p>誤った洗浄剤の選定・使用方法で洗浄を行うと、樹脂部分が破損したり水漏れなどの原因になることがあります。また、洗浄剤が電気品やモータにかかると故障や発煙・発火の原因になることがあります。</p>  <p>販売店に相談</p>

据付時のご注意

⚠️ 警告

<p>据付けは、お買上げの販売店または専門業者に依頼する</p> <p>据付けには専門の知識と技術が必要です。お客さま自身で据付工事をされ不備があると、水漏れや感電・火災の原因になります。</p>  <p>販売店に相談</p>
<p>電源は必ずエアコン専用のコンセントを使用する</p> <p>専用以外のコンセントを使用すると、発熱・火災の原因になります。</p>  <p>専用コンセント</p>
<p>可燃性ガスの漏れるおそれのある場所への設置は行わない</p> <p>万一ガスが漏れて室外機の周囲にたまると、爆発の原因になります。</p>  <p>設置禁止</p>

⚠️ 注意

<p>アース(接地)を確実にを行う</p> <p>アース線は、ガス管・水道管・避雷針・電話のアース線に接続しないでください。アースが不確実な場合は、故障や漏電のときに感電の原因になることがあります。</p>  <p>アース工事</p>
<p>設置場所によっては漏電ブレーカーを取付ける</p> <p>漏電ブレーカーが取付けられていないと感電の原因になることがあります。</p>  <p>漏電ブレーカー取付け</p>
<p>ドレン水を確実に排水できるようにする</p> <p>排水経路に不備があると、室内外機から水が滴下して家財などをめらし、汚損の原因になることがあります。</p>  <p>排水</p>

異常や不具合が発生したとき
ただちに運転停止し「お買上げの販売店」にご相談ください。 **21ページ**

お使じになる前に 安全のために必ず守ること(必ずお読みください。)

仕様／付属品



省エネで 守る環境 豊かな暮らし



省紙率70%
白色度70%再生紙を使用しています。

冷房・暖房兼用セパレート形（インバーター）

仕様	形名	MSZ-DS22R	MSZ-DS25R	MSZ-DS28R	MSZ-DS36R	MSZ-DS40RS	MSZ-DS45R	MSZ-DS50RS
	-W（ビュアホワイト）							
電源		単相100V	単相100V	単相100V	単相100V	単相200V	単相100V	単相200V
冷房	能力(kW)	2.2	2.5	2.8	3.6	4.0	4.5	5.0
	中間能力(kW)	1.1	1.3	1.4	1.8	2.0	2.3	2.5
	消費電力(W)	420	500	600	1070	1080	1400	1825
	中間消費電力(W)	200	220	220	350	390	390	495
	運転電流(A)	4.45	5.30	6.35	11.30	5.70	14.85	9.70
	室内側運転音(強)(dB)	44	44	44	44	44	45	46
	室外側運転音(dB)	44	45	45	47	48	48	49
面積の めやす(㎡)	鉄筋アパート 南向洋室	15	17	19	25	28	31	34
	木造南向和室	10	11	13	16	18	20	23
暖房	能力(kW)	2.5	2.8	3.2	4.2	5.0	6.0	6.3
	中間能力(kW)	1.3	1.5	1.6	2.1	2.5	3.0	3.2
	消費電力(W)	470	505	625	1030	1235	1570	1750
	中間消費電力(W)	250	240	245	395	475	550	595
	運転電流(A)	4.72	5.10	6.30	10.40	6.20	15.85	8.80
	室内側運転音(強)(dB)	45	46	46	46	46	46	46
	室外側運転音(dB)	45	46	46	49	49	49	50
面積の めやす(㎡)	鉄筋アパート 南向洋室	11	13	15	19	23	27	29
	木造南向和室	9	10	12	15	18	22	23
通年エネルギー消費効率(APF)		4.65	5.00	5.25	4.55	4.45	4.65	4.15
質量(kg)	室内機	9	9	9	9	9	9	9
	室外機	30	30	30	30	34	35	36
外形寸法(mm)	室内機	高さ298×幅780×奥行210(215)						
	室外機	高さ550×幅800(+69)×奥行285						
付属品		リモコン(1個)・単4形アルカリ乾電池(2本)・アレール除菌フィルター(1枚)						

- この仕様値は、JIS規格(JIS-C9612)にもとづいた数値です。
- 仕様値は50Hz・60Hz共通です。
- リモコンで「停止」したときの消費電力は電源が100Vの機種は0.6ワット、200Vの機種は0.8ワットです。
- 運転音は反響音の少ない無響室で測定した数値です。実際に据付けた状態で測定すると周囲の音や反響を受け表示数値より大きくなるのが普通です。

愛情点検

●長年ご使用のエアコンは点検を！

●ルームエアコンの補修用性能部品の保有期間は製造打切り後9年です。

ご使用の際
このような
ことは
ありませんか

- 電源コード、プラグが異常に熱い。こげくさい臭いがする。
- 運転音が異常に大きくなる。
- 室内機から水が漏れる。
- 漏電ブレーカーがひんぱんに落ちる。
- その他の異常や故障がある。

ご使用中止

故障や事故防止のため、スイッチを切り、コンセントから電源プラグをはずして必ず販売店に点検・修理をご相談ください。

お買上げ販売店名	電話
お買上げ(据付)日	年 月 日



静岡製作所 〒422-8528 静岡市駿河区小鹿3-18-1